



OWNER'S MANUAL  
MANUEL DU PROPRIÉTAIRE  
MANUAL DEL PROPIETARIO  
ULTRAMATIC

**KODIAK**

**400**

**4x4**

**YFM400FAR**

5TE-F8199-60





## EC Declaration of Conformity

Conforming to Directive 98/37/EC

We, YAMAHA MOTOR EUROPE N.V.

(Name of supplier)

Koolhovenlaan 101, 1119 NC Schiphol-Rijk, The Netherlands

representing Yamaha Motor Manufacturing Corporation of America, Newnan,  
USA, declare in sole responsibility that the product

YFM4FARR, YFM4FARGR, YFM4FARL (5Y4AJ07W020500101~)

(Make, model)

to which this declaration applies, conforms to the essential  
health and safety requirements of Directive 98/37/EC,  
(to the extent applicable)  
and to the other relevant Directives of EU

89/336/EEC

(Title and/or number and date of issue of the other Directives of EU)

(If applicable)

To effect correct application of the essential health and safety  
requirements stated in the Directives of EU, the following-  
standards and/or technical specifications are consulted:

EN292, ANSI/SVIA-1-2001

(Title and/or number and date of issue of standards and/or  
specifications)

NL-1119 NC Schiphol, February 26, 2002

(Place and date of issue)

Vice-President



T. Mabuchi

(Name and job function of authorized person)



## Déclaration de conformité pour la CEE

Conforme à la directive de la CEE 98/37/EC

Nous YAMAHA MOTOR EUROPE N.V.  
(Nom du vendeur)

Koolhovenlaan 101, 1119 NC Schiphol-Rijk, Pays-Bas

représentant Yamaha Motor Manufacturing Corporation of America, Newnan,  
déclarons sous notre seule responsabilité que le produit

YFM4FARR, YFM4FARGR, YFM4FARL (5Y4AJ07W020500101~)  
(Marque, modèle)

faisant l'objet de la déclaration est conforme aux prescriptions fondamentales en matière de sécurité et de santé stipulées dans la Directive de la CEE 98/37/EC,  
(le cas échéant)

ainsi qu'aux prescriptions des autres Directives de l'UE établies dans ce domaine.

**89/336/EEC**

(Titre et/ou numéro et date de publication des autres directives de l'UE)

(Le cas échéant)

Pour mettre en pratique dans les règles de l'art les prescriptions en matière de sécurité et de santé stipulées dans les Directives de l'UE, il a été tenu compte des normes et/ou des spécifications techniques suivantes:

**EN292, ANSI/SVIA-1-2001**

(Titre et/ou numéro et date de publication des normes et/ou des spécifications techniques)

NL-1119 NC Schiphol, 26 février, 2002  
(Lieu et date)

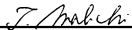
Vice-président   
T. Mabuchi

(Nom, fonction et signature de la personne autorisée)

## Declaración de Conformidad

Según la nominativa de la CEE 98/37/EC

Nosotros YAMAHA MOTOR EUROPE N.V.  
(Número del fabricante)

Koolhovenlaan 101, 1119 NC Schiphol-Rijk, The Netherlands

representando a Yamaha Motor Manufacturing Corporation of America,  
Newnan, EE.UU., declaramos bajo responsabilidad propia que el producto

YFM4FARR, YFM4FARGR, YFM4FARL (5Y4AJ07W020500101~)  
(Marca, modelo)

al cual se refiere la presente declaración corresponde a las exigencias básicas de la normativa de la CEE 98/37/EC y referentes a la seguridad y la sanidad,  
(en todo lo aplicable)

así como a lo estipulado al respecto por otras normativas de la UE

**89/336/EEC**

(Título y/o número así como fecha de publicación de las demás normativas de la UE)

(En caso dado)

Con el fin de aplicar de forma adecuada los requisitos esenciales estipulados con referencia a la seguridad y a la sanidad en las normativas de la UE, fueron consultadas las siguientes normativas y especificaciones técnicas:

**EN292, ANSI/SVIA-1-2001**

(Título y/o número así como fecha de publicación de las normativas y/o de las especificaciones técnicas)

NL-1119 NC Schiphol, Febrero 26, 2002  
(Lugar y fecha de expedición)

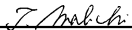
Vicepresidente   
T. Mabuchi

(Nombre, función y firma del encargado)

## INTRODUCTION

Congratulations on your purchase of the Yamaha YFM400FA. It represents the result of many years of Yamaha experience in the production of fine sporting, touring, and pacesetting racing machines. With the purchase of this Yamaha, you can now appreciate the high degree of craftsmanship and reliability that have made Yamaha a leader in these fields.

This manual will provide you with a good basic understanding of the features and operation of this ATV. **This manual includes important safety information. It provides information about special techniques and skills necessary to ride your ATV.** It also includes basic maintenance and inspection procedures. If you have any questions regarding the operation or maintenance of your ATV, please consult a Yamaha dealer.

## INTRODUCTION

Félicitations pour l'achat du YFM400FA de Yamaha. Ce modèle représente le fruit de nombreuses années d'expérience Yamaha dans la production de véhicules de sport, de tourisme et de course. Ce véhicule permettra à son pilote de pleinement apprécier la perfection technique et la fiabilité qui ont fait de Yamaha un leader dans ces domaines.

Ce manuel apporte une meilleure compréhension des caractéristiques et du fonctionnement du véhicule. **Le manuel donne en outre des conseils importants relatifs à la sécurité. Il informe sur les compétences et techniques particulières indispensables au pilotage du véhicule.** Ce manuel explique également les procédés d'inspection et d'entretien élémentaires. Les concessionnaires Yamaha sont au service de leur clientèle et répondront à toute question concernant le fonctionnement ou l'entretien de ce véhicule.

## INTRODUCCIÓN

Le felicitamos por su compra de la Yamaha YFM400FA. Representa el resultado de muchos años de experiencia de Yamaha en la producción de máquinas deportivas, de turismo, y de competición que marcan el ritmo de las carreras. Con la compra de esta Yamaha, podrá apreciar el alto grado de perfección técnica y fiabilidad que han convertido a Yamaha en el líder de estos campos.

El presente manual le proporcionará un buen conocimiento básico de las características y el manejo del ATV. **También contiene indicaciones importantes acerca de la seguridad y aporta información sobre las técnicas y habilidades especiales necesarias para conducir el ATV,** así como los procedimientos básicos de mantenimiento e inspección. Si tiene alguna duda respecto al mantenimiento o manejo del ATV, consulte a su concesionario Yamaha.

## **AN IMPORTANT SAFETY MESSAGE:**

- READ THIS MANUAL COMPLETELY BEFORE OPERATING YOUR ATV. MAKE SURE YOU UNDERSTAND ALL INSTRUCTIONS.
- PAY CLOSE ATTENTION TO THE WARNING AND CAUTION LABELS ON THE ATV.
- THIS ATV, AND ANY OTHER ATV OVER 90cc, SHOULD NOT BE RIDDEN BY ANYONE UNDER 16 YEARS OF AGE.

## **MESSAGES DE SÉCURITÉ IMPORTANTS:**

- LIRE CE MANUEL DANS SON INTÉGRALITÉ AVANT D'UTILISER CE VÉHICULE. IL EST IMPÉRATIF DE BIEN COMPRENDRE TOUTES LES INSTRUCTIONS.
- RESPECTER LES INSTRUCTIONS REPRISES SUR LES ÉTIQUETTES D'AVERTISSEMENT ET D'ATTENTION COLLÉES SUR LE VÉHICULE.
- NE PAS PERMETTRE AUX MOINS DE 16 ANS DE PILOTER CE VTT ET TOUT VTT DE PLUS DE 90 cm<sup>3</sup>.

## **MENSAJE IMPORTANTE SOBRE SEGURIDAD:**

- LEA ÍNTEGRAMENTE ESTE MANUAL ANTES DE UTILIZAR EL ATV. ASEGÚRESE DE HABER COMPRENDIDO TODAS LAS INSTRUCCIONES.
- PRESTE GRAN ATENCIÓN A TODAS LAS ETIQUETAS DE PRECAUCIÓN Y ADVERTENCIA DEL ATV.
- ESTE ATV Y, EN GENERAL, CUALQUIER OTRO DE CILINDRADA SUPERIOR A 90 cc. NO DEBE SER CONDUCIDO POR PERSONAS DE EDAD INFERIOR A 16 AÑOS.

## IMPORTANT MANUAL INFORMATION

FAILURE TO FOLLOW THE WARNINGS CONTAINED IN THIS MANUAL CAN RESULT IN SERIOUS INJURY OR DEATH.

Particularly important information is distinguished in this manual by the following notations:



**The Safety Alert Symbol means ATTENTION! BECOME ALERT! YOUR SAFETY IS INVOLVED!**

### **WARNING**

**Failure to follow WARNING instructions could result in severe injury or death to the machine operator, a bystander or a person inspecting or repairing the machine.**

## RENSEIGNEMENTS IMPORTANTES SUR CE MANUEL

LE NON-RESPECT DES AVERTISSEMENTS DONNÉS DANS CE MANUEL PEUT ENTRAÎNER DES BLESSURES GRAVES ET LA MORT.

Les informations particulièrement importantes sont repérées par les notations suivantes:



Le symbole de danger incite à ÊTRE VIGILANT, CAR LA SÉCURITÉ EST EN JEU!

### AVERTISSEMENT

Le non-respect des instructions données sous un AVERTISSEMENT peut entraîner des blessures graves ou la mort du pilote, d'un tiers ou d'une personne inspectant ou réparant le véhicule.

## INFORMACIÓN IMPORTANTE SOBRE ESTE MANUAL

LA INOBSERVANCIA DE LAS ADVERTENCIAS CONTENIDAS EN ESTE MANUAL PUEDE ACARREAR LESIONES GRAVES O INCLUSO MORTALES.

La información de especial importancia se señala en este manual con las siguientes notaciones:



El símbolo de alerta de seguridad significa ¡ATENCIÓN! ¡MANTÉNGASE ALERTA! ¡PELIGRA SU SEGURIDAD!

### ADVERTENCIA

La inobservancia de las instrucciones de ADVERTENCIA puede ser causa de lesiones graves o mortales para el usuario de la máquina, las personas situadas en sus proximidades o los técnicos encargados de su inspección o reparación.

**CAUTION:**

A **CAUTION** indicates special precautions that must be taken to avoid damage to the machine.

**NOTE:**

A **NOTE** provides key information to make procedures easier or clearer.



**ATTENTION:**

Un **ATTENTION** indique les précautions particulières à prendre pour éviter d'endommager le véhicule.

**N.B.:**

Un **N.B.** fournit les renseignements nécessaires à la clarification et à la simplification des divers travaux.

**ATENCION:**

Los avisos de **ATENCIÓN** indican precauciones especiales que deben adoptarse para evitar que la máquina sufra daños.

**NOTA:**

Las **NOTAS** contienen información importante para facilitar o aclarar los procedimientos.

## IMPORTANT NOTICE

This machine is designed and manufactured for OFF-ROAD use only. It is illegal and unsafe to operate this machine on any public street, road or highway.

This machine complies with all applicable OFF-ROAD noise level and spark arrester laws and regulations in effect at the time of manufacture.

Please check your local riding laws and regulations before operating this machine.

**YFM400FAR**

**OWNER'S MANUAL**

**©2002 by Yamaha Motor Co., Ltd.**

**1st Edition, June 2002**

**All rights reserved. Any reprinting or  
unauthorized use without the written  
permission of Yamaha Motor Co., Ltd.  
is expressly prohibited.**

**Printed in U.S.A.**

## AVIS IMPORTANT

FBU00011

Ce véhicule est conçu et fabriqué pour une utilisation TOUT-TERRAIN uniquement. La conduite de ce véhicule sur la voie publique est illégale et dangereuse.

Ce véhicule est conforme à toutes les législations relatives au déparasitage et au bruit des tout-terrains en vigueur au moment de la fabrication.

Prendre connaissance des règlements locaux avant de conduire ce véhicule.

FBU00532

### YFM400FAR

#### MANUEL DU PROPRIÉTAIRE

©2002 par Yamaha Motor Co., Ltd.

1<sup>re</sup> édition, juin 2002

**Tous droits réservés. Toute réimpression ou utilisation non autorisée sans la permission écrite de la Yamaha Motor Co., Ltd. est formellement interdite.**

**Imprimé aux U.S.A.**

## AVISO IMPORTANTE

SBU00011

Esta máquina ha sido fabricada y diseñada únicamente para su utilización FUERA DE CARRETERA. Por lo tanto, es ilegal y, al mismo tiempo, peligroso, circular con ella por autopistas, carreteras o cualquier otra vía pública.

La máquina satisface todos los requisitos sobre nivel sonoro y emisión de chispas en circulación FUERA DE CARRETERA, establecidos por la reglamentación y las leyes vigentes en el momento de su fabricación.

Se ruega consultar las leyes y reglamentación local sobre vehículos a motor antes de usar la motocicleta.

SBU00532

### YFM400FAR

#### MANUAL DEL PROPIETARIO

©2002 por Yamaha Motor Co., Ltd.

1<sup>a</sup> Edición, junio 2002

**Reservados todos los derechos. Queda expresamente prohibida cualquier reimpresión o uso no autorizado sin el consentimiento escrito de Yamaha Motor Co., Ltd. Impreso en EE.UU.**

# CONTENTS

<b>1</b>	LOCATION OF THE WARNING AND SPECIFICATION LABELS .....	1-1	Recoil starter.....	4-29
<b>2</b>	SAFETY INFORMATION.....	2-1	Fuel tank cap .....	4-29
<b>3</b>	DESCRIPTION AND MACHINE IDENTIFICATION .....	3-1	Fuel cock.....	4-31
	Identification number records .....	3-3	Starter (choke) .....	4-33
	Key identification number .....	3-5	Seat.....	4-35
	Vehicle identification number .....	3-7	Storage box.....	4-37
	Model label .....	3-9	Front carrier .....	4-39
<b>4</b>	CONTROL FUNCTIONS .....	4-1	Rear carrier .....	4-39
	Main switch.....	4-1	Front shock absorber adjustment .....	4-41
	Indicator lights .....	4-3	Rear shock absorber adjustment .....	4-45
	Speedometer.....	4-7	Auxiliary DC jack.....	4-47
	Fuel gauge .....	4-9		
	Handlebar switches .....	4-11		
	Throttle lever .....	4-17		
	Speed limiter .....	4-19		
	Front brake lever .....	4-21		
	Rear brake pedal and lever .....	4-23		
	Parking brake .....	4-25		
	Drive select lever.....	4-27		
<b>5</b>	PRE-OPERATION CHECKS .....	5-1		
	Front and rear brakes .....	5-5		
	Fuel .....	5-9		
	Engine oil .....	5-13		
	Final gear oil .....	5-17		
	Differential gear oil .....	5-19		
	Coolant.....	5-19		
	Throttle lever .....	5-21		
	Fittings and fasteners.....	5-23		
	Lights .....	5-23		
	Switches.....	5-23		
	Tires .....	5-25		

How to measure tire pressure.....5-29

Tire wear limit.....5-31

## **6** OPERATION .....6-1

Starting a cold engine .....6-3

Starting a warm engine .....6-9

Warming up.....6-9

Drive select lever operation and  
reverse driving .....6-11

Engine break-in.....6-17

Parking.....6-19

Parking on a slope .....6-21

Accessories and loading .....6-23

## **7** RIDING YOUR ATV .....7-1

Getting to know your ATV .....7-3

Ride with care and good judgement .....7-5

Be careful where you ride .....7-27

Turning your ATV .....7-39

Climbing uphill.....7-45

Riding downhill.....7-55

Crossing a slope .....7-59

Crossing through shallow water.....7-63

Riding over rough terrain .....7-69

Sliding and skidding .....7-71

What to do if.....7-75

What to do.....7-75

## **8** PERIODIC MAINTENANCE AND ADJUSTMENT .....8-1

Owner's manual and tool kit .....8-3

Periodic maintenance/lubrication.....8-7

Panel removal and installation.....8-15

Engine oil.....8-29

Final gear oil.....8-39

Differential gear oil replacement.....8-45

Cooling system.....8-51

Changing the coolant.....8-55

Axle boots.....8-61

Spark plug inspection .....8-63

Air filter element cleaning .....8-69

V-belt cooling duct check hose.....8-77

Carburetor adjustment.....8-79

Idle speed adjustment .....8-81

Valve clearance adjustment .....8-83

Throttle lever adjustment.....8-85

Front brake pad inspection.....8-87

Rear brake shoe inspection.....8-87

Brake fluid level check.....8-89

Brake fluid replacement.....8-93

Front brake lever free play.....8-95

Rear brake pedal and lever  
adjustment.....8-97

Adjusting the rear brake light  
switch .....8-103

Cable inspection and lubrication .....	8-105
Brake lever and brake pedal lubrication.....	8-107
Wheel removal .....	8-109
Wheel installation .....	8-111
Battery .....	8-113
Battery maintenance .....	8-117
Fuse replacement.....	8-119
Replacing a headlight bulb .....	8-123
Headlight beam adjustment.....	8-127
Tail/brake light bulb replacement .....	8-127
Troubleshooting.....	8-129
Troubleshooting chart.....	8-131

<b>9</b>	CLEANING AND STORAGE .....	9-1
	A. Cleaning.....	9-1
	B. Storage .....	9-7

<b>10</b>	SPECIFICATIONS .....	10-1
-----------	----------------------	------

<b>11</b>	CONVERSION TABLE .....	11-1
-----------	------------------------	------



# TABLE DES MATIÈRES

<b>1</b>	EMPLACEMENT DES ÉTIQUETTES D'AVERTISSEMENT ET DE CARACTÉRISTIQUES .....	1-2	Levier de présélection .....	4-28
<b>2</b>	CONSIGNES DE SÉCURITÉ .....	2-2	Lanceur à réenroulement .....	4-30
<b>3</b>	DESCRIPTION ET IDENTIFICATION DU VÉHICULE.....	3-2	Bouchon du réservoir de carburant .....	4-30
	Numéros d'identification .....	3-4	Robinet de carburant .....	4-32
	Numéro d'identification de la clé .....	3-6	Starter (enrichisseur) .....	4-34
	Numéro d'identification du véhicule.....	3-8	Selle.....	4-36
	Étiquette de modèle .....	3-10	Compartment de rangement .....	4-38
<b>4</b>	FONCTION DES COMMANDES.....	4-2	Porte-bagages avant .....	4-40
	Contacteur à clé .....	4-2	Porte-bagages arrière.....	4-40
	Témoins.....	4-4	Réglage des amortisseurs avant.....	4-42
	Compteur de vitesse .....	4-8	Réglage de l'amortisseur arrière.....	4-46
	Jauge de carburant .....	4-10	Prise pour accessoires .....	4-48
	Contacteurs au guidon .....	4-12		
	Lever d'accélération.....	4-18	<b>5</b>	CONTRÔLES AVANT LE DÉMARRAGE.....
	Limiteur de vitesse.....	4-20		Freins avant et arrière.....
	Lever de frein avant.....	4-22		Carburant .....
	Lever et pédale de frein arrière .....	4-24		Huile de moteur.....
	Frein de stationnement .....	4-26		Huile de transmission finale .....
				Huile de différentiel .....
				Liquide de refroidissement .....
				Lever d'accélération.....
				Visserie .....
				Éclairage .....
				Contacteurs .....



Pneus.....	5-26
Mesure de la pression de gonflage des pneus .....	5-30
Limite d'usure de pneu.....	5-32

<b>6</b> UTILISATION.....	6-2
Mise en marche d'un moteur froid .....	6-4
Mise en marche d'un moteur chaud.....	6-10
Réchauffement du moteur.....	6-10
Fonctionnement du levier de présélection et conduite en marche arrière.....	6-12
Rodage du moteur.....	6-18
Stationnement .....	6-20
Stationnement en pente.....	6-22
Accessoires et chargement .....	6-24

<b>7</b> CONDUITE DU VTT.....	7-2
Se familiariser avec le VTT.....	7-4
Conduire avec attention et discernement.....	7-6
Être attentif aux conditions du terrain.....	7-28
Prise de virages .....	7-40
Montée des pentes.....	7-46
Descente des pentes.....	7-56
Traversée latérale d'une pente.....	7-60
Traversée des eaux peu profondes .....	7-64
Conduite sur terrain accidenté.....	7-70
Dérapage et patinage.....	7-72
Que faire si.....	7-76

Que faire.....	7-76
----------------	------

<b>8</b> ENTRETIENS ET RÉGLAGES PÉRIODIQUES .....	8-2
Manuel du propriétaire et trousse à outils .....	8-4
Entretiens et graissages périodiques .....	8-9
Dépose et mise en place des caches .....	8-16
Huile de moteur .....	8-30
Huile de transmission finale.....	8-40
Changement de l'huile du différentiel.....	8-46
Circuit de refroidissement.....	8-52
Changement du liquide de refroidissement.....	8-56
Soufflets d'axe.....	8-62
Contrôle de la bougie .....	8-64
Nettoyage de l'élément du filtre à air .....	8-70
Flexible de contrôle du conduit de refroidissement de la courroie trapézoïdale .....	8-78
Réglage de carburateur.....	8-80
Réglage du ralenti.....	8-82
Réglage du jeu des soupapes .....	8-84
Réglage du levier d'accélération .....	8-86
Contrôle des plaquettes de frein avant.....	8-88
Contrôle des mâchoires de frein arrière .....	8-88
Contrôle du niveau de liquide de frein .....	8-90
Changement du liquide de frein.....	8-94

Jeu au levier de frein avant.....	8-96
Réglage de la pédale et du levier de frein arrière.....	8-98
Réglage du contacteur de feu stop sur frein arrière.....	8-104
Contrôle et lubrification des câbles .....	8-106
Lubrification du levier et de la pédale de frein.....	8-108
Dépose d'une roue.....	8-110
Repose d'une roue .....	8-112
Batterie .....	8-114
Entretien de la batterie.....	8-118
Remplacement d'un fusible .....	8-120
Remplacement d'une ampoule de phare .....	8-124
Réglage du faisceau de phare.....	8-128
Remplacement d'une ampoule de feu arrière/stop.....	8-128
Dépannage .....	8-130
Tableau de dépannage .....	8-133

<b>11</b>	TABLEAU DE CONVERSION.....	11-2
-----------	----------------------------	------

<b>9</b>	NETTOYAGE ET REMISAGE .....	9-2
	A. Nettoyage .....	9-2
	B. Remisage .....	9-8

<b>10</b>	CARACTÉRISTIQUES TECHNIQUES .....	10-7
-----------	-----------------------------------	------



# CONTENIDO

<b>1</b>	LOCALIZACION DE LAS ETIQUETAS DE ADVERTENCIA Y ESPECIFICACION.....	1-2	Palanca de selección de marcha.....	4-28
<b>2</b>	INFORMACION SOBRE SEGURIDAD .....	2-2	Arranque por tracción de cable.....	4-30
<b>3</b>	DESCRIPCION E IDENTIFICACION DE LA MAQUINA .....	3-2	Tapón del depósito de combustible.....	4-30
	Registro de los números de identificación .....	3-4	Grifo de combustible.....	4-32
	Número de identificación de la llave.....	3-6	Starter (choke) .....	4-34
	Número de identificación del vehículo .....	3-8	Asiento.....	4-36
	Etiqueta de modelo .....	3-10	Caja para objetos.....	4-38
<b>4</b>	FUNCIONES DE CONTROL .....	4-2	Portapaquetes delantero.....	4-40
	Interruptor principal.....	4-2	Portapaquetes trasero.....	4-40
	Luces de control .....	4-4	Ajuste del amortiguador delantero.....	4-42
	Velocímetro.....	4-8	Ajuste del amortiguador trasero.....	4-46
	Indicador del nivel de combustible .....	4-10	Toma de CC auxiliar.....	4-48
	Interruptores del manillar.....	4-12		
	Palanca de aceleración.....	4-18	<b>5</b>	COMPROBACIONES A EFECTUAR ANTES DE PONER EN MARCHA LA MAQUINA ....
	Limitador de velocidad .....	4-20		5-3
	Palanca del freno delantero.....	4-22		Frenos delantero y trasero .....
	Palanca y pedal del freno trasero.....	4-24		5-6
	Freno de estacionamiento .....	4-26		Combustible .....
				5-10
				Aceite de motor.....
				5-14
				Aceite de la transmisión .....
				5-18
				Aceite de engranajes del diferencial.....
				5-20
				Refrigerante .....
				5-20
				Palanca del acelerador.....
				5-22
				Accesorios y elementos de fijación .....
				5-24
				Luces .....
				5-24

Interruptores .....	5-24
Neumáticos .....	5-26
Cómo medir la presión de los neumáticos.....	5-30
Límite de desgaste de los neumáticos.....	5-32

<b>6</b> MANEJO .....	6-2
Arranque del motor en frío .....	6-4
Arranque del motor en caliente.....	6-10
Calentamiento.....	6-10
Selección de la marcha atrás y conducción hacia atrás .....	6-12
Rodaje del motor.....	6-18
Estacionamiento .....	6-20
Estacionamiento en pendiente.....	6-22
Accesorios y carga.....	6-24

<b>7</b> CONDUCCIÓN DEL ATV .....	7-2
Familiarizándose con su ATV .....	7-4
Conduzca con cuidado y sentido común .....	7-6
Vigile por donde conduce.....	7-28
Cómo girar con su ATV .....	7-40
Subida de pendientes.....	7-46
Bajada de pendientes.....	7-56
Cruce de pendientes.....	7-60
Cruce de aguas poco profundas.....	7-64

Conducción en terreno accidentado.....	7-70
Patinazos y derrapes .....	7-72
Qué hacer si.....	7-76
Qué hacer.....	7-76

<b>8</b> MANTENIMIENTO Y AJUSTE PERIODICOS.....	8-2
Manual del propietario y juego de herramientas.....	8-4
Mantenimiento/lubricacion periodicos.....	8-11
Extracción e instalación del panel.....	8-16
Aceite de motor .....	8-30
Aceite de la transmisión final.....	8-40
Cambio del aceite de engranajes del diferencial .....	8-46
Sistema de enfriamiento.....	8-52
Cambio del refrigerante .....	8-56
Guardapolvos de los ejes.....	8-62
Bujías .....	8-64
Limpieza del elemento del filtro de aire .....	8-70
Manguera de comprobación del conducto de enfriamiento de la correa trapezoidal .....	8-78
Ajuste del carburador.....	8-80
Ajuste de la velocidad de ralentí .....	8-82
Ajuste del juego de válvulas.....	8-84
Ajuste de la palanca del acelerador.....	8-86

Inspección de las pastillas del freno delantero.....	8-88
Inspección de las zapatas del freno trasero.....	8-88
Comprobación del nivel de líquido de frenos.....	8-90
Cambio del líquido de frenos.....	8-94
Ajuste del juego libre de la palanca de los frenos delanteros.....	8-96
Ajuste del pedal y de la palanca del freno trasero.....	8-98
Ajuste del interruptor de la luz de freno trasero.....	8-104
Inspección y lubricación de los cables.....	8-106
Lubricación de la palanca del freno y del pedal del freno.....	8-108
Desmontaje de una rueda.....	8-110
Montaje de las ruedas.....	8-112
Batería.....	8-114
Mantenimiento de la batería.....	8-118
Reemplazo de fusibles.....	8-120
Sustitución de la bombilla del faro.....	8-124
Ajuste del haz del faro.....	8-128
Reemplazo de la bombilla de la luz de cola/freno.....	8-128
Localización de averías.....	8-130

Gráfica de solución de problemas.....	8-135
---------------------------------------	-------

<b>9</b>	LIMPIEZA Y ALMACENAMIENTO.....	9-2
	A. LIMPIEZA.....	9-2
	B. ALMACENAMIENTO.....	9-8
<b>10</b>	ESPECIFICACIONES.....	10-13
<b>11</b>	TABLA DE CONVERSIÓN.....	11-2



## LOCATION OF THE WARNING AND SPECIFICATION LABELS

Read and understand all of the labels on your machine. They contain important information for safe and proper operation of your ATV.

Never remove any labels from your ATV. If a label becomes difficult to read or comes off, a replacement label is available from your Yamaha dealer.

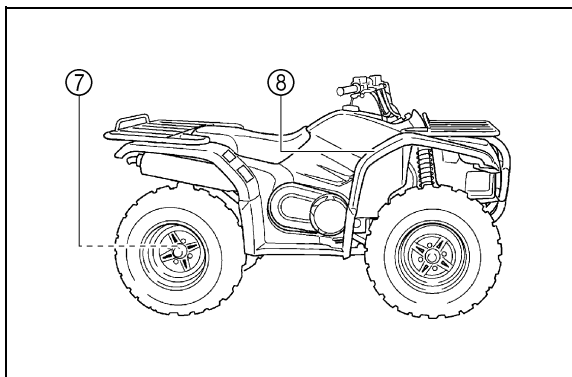
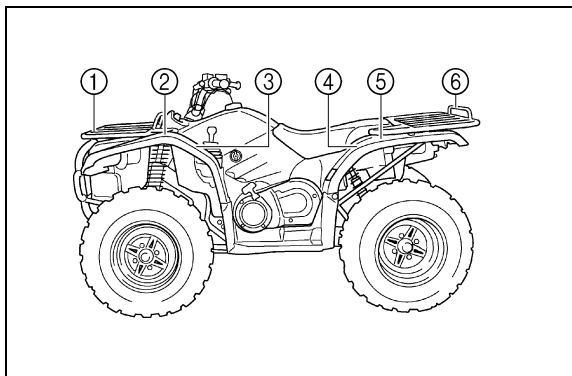

①

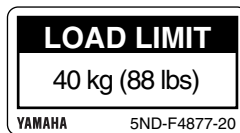

⑥

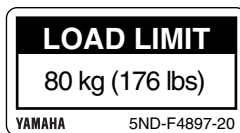



## **EMPLACEMENT DES ÉTIQUETTES D'AVERTISSEMENT ET DE CARACTÉRISTIQUES**

Lire attentivement et comprendre toutes les étiquettes apposées sur le véhicule. Elles contiennent des informations importantes pour la sécurité et le bon fonctionnement du VTT.

Ne jamais décoller d'étiquette apposée sur le VTT. Si une étiquette devient difficile à lire ou se décolle, s'adresser à un concessionnaire Yamaha qui en fournira une autre.

## **LOCALIZACION DE LAS ETIQUETAS DE ADVERTENCIA Y ESPECIFICACION**

Lea y asegúrese de haber comprendido el contenido de todas las etiquetas de la máquina. Contienen información importante para la utilización correcta y segura de su ATV.

No elimine ninguna de las etiquetas colocadas en la ATV. Si alguna de ellas se vuelve difícil de leer o se desprende, su concesionario Yamaha podrá facilitarle una de recambio.

For Europe  
Pour l'Europe  
Para Europa

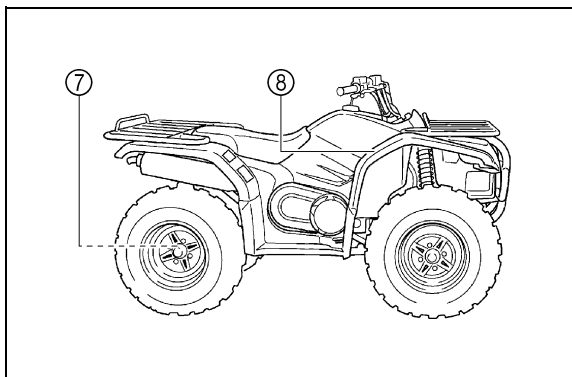
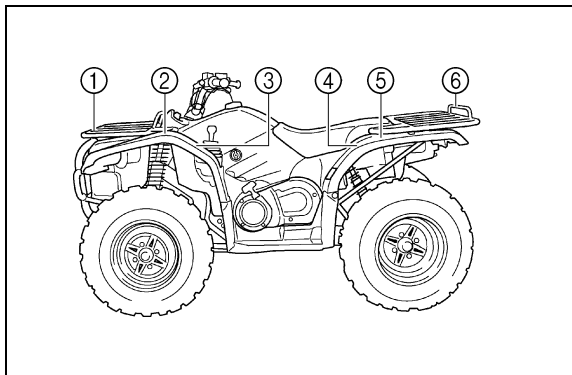
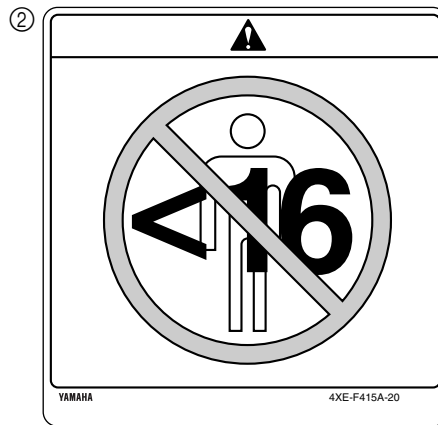

For Oceania  
Pour l'Océanie  
Para Oceanía

②

**⚠ WARNING**

**UNDER 16**

Operating this ATV if you are under the age of **16** increases your chance of severe injury or death.

**NEVER** operate this ATV if you are under age **16**.

**YAMAHA** 4XE-F415A-00

For Europe  
Pour l'Europe  
Para Europa

③

**⚠**





**(GB)** Before you operate this vehicle, read the owner's manual.

**(D)** Lesen Sie die Bedienungsanleitung bevor Sie dieses Fahrzeug fahren.

**(E)** Antes de conducir este vehículo, lea el Manual del Propietario.

**(F)** Lire le manuel du propriétaire avant d'utiliser ce véhicule.

**(I)** Prima di usare il veicolo, leggete il manuale di istruzioni.

**(NL)** Voor het gebruik van dit voertuig de handleiding met aandacht lezen.

**(P)** Antes de utilizar este vehículo, lea o manual do proprietário.

**(S)** Innan du kör detta fordon, läs handboken.

4XE-F1568-50

For Oceania  
Pour l'Océanie  
Para Oceanía

③

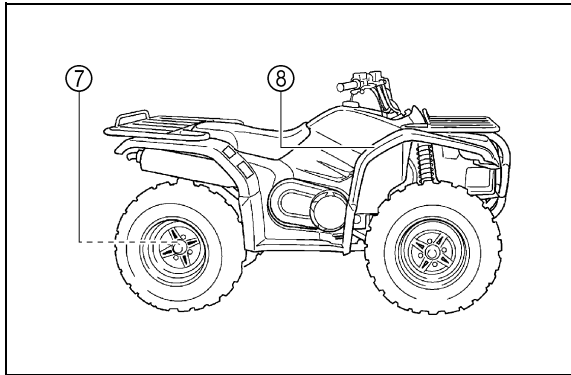
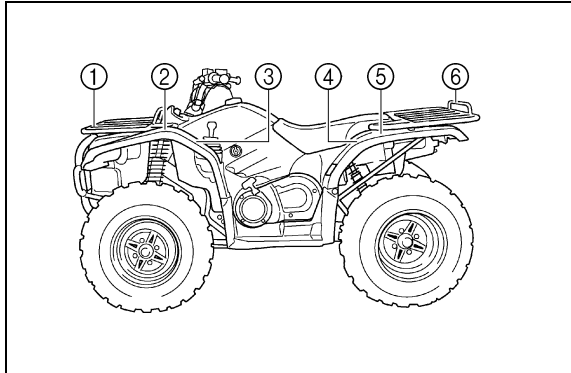

## **⚠ WARNING**

Improper ATV use can result in **SEVERE INJURY** or **DEATH**.



**ALWAYS USE AN APPROVED HELMET AND PROTECTIVE GEAR**



**NEVER USE ON PUBLIC ROADS**



**NEVER CARRY PASSENGERS**



**NEVER USE WITH DRUGS OR ALCOHOL**

### **NEVER** operate :

- without proper training or instruction.
- at speeds too fast for your skills or the conditions.
- on public roads - a collision can occur with another vehicle.
- with a passenger - passengers affect balance and steering and increase risk of losing control.

### **ALWAYS :**

- use proper riding techniques to avoid vehicle overturns on hills and rough terrain and in turns.
- avoid paved surfaces - pavement may seriously affect handling and control.

**LOCATE AND READ OWNER'S MANUAL.  
FOLLOW ALL INSTRUCTIONS AND WARNINGS.**

4XE-F1568-10

For Europe  
Pour l'Europe  
Para Europa

④

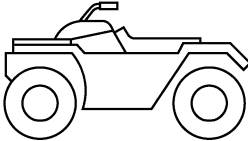
25 kPa 0.25 kgf/cm <sup>2</sup> 3.6 psi	25 kPa 0.25 kgf/cm <sup>2</sup> 3.6 psi
---	---

<p><b>(GB)</b> Set with tires cold.</p> <p><b>(D)</b> Bei kalten Reifen.</p> <p><b>(E)</b> Ajuste con los neumáticos an frío.</p> <p><b>(F)</b> Pneus à froid.</p>	<p><b>(I)</b> Impostare a pneumatici freddi.</p> <p><b>(NL)</b> Wanneer de banden koud zijn.</p> <p><b>(P)</b> Regular com pneus frios.</p> <p><b>(S)</b> Ställ in med kalla däck.</p>
--	--

5ND-F1696-00

For Oceania  
Pour l'Océanie  
Para Oceanía

④

 **WARNING**

**IMPROPER TIRE PRESSURE OR OVERLOADING CAN CAUSE LOSS OF CONTROL. LOSS OF CONTROL CAN RESULT IN SEVERE INJURY OR DEATH.**

**OPERATING TIRE PRESSURE :** Set with tires cold

- Recommended : FRONT : 25 kPa, { 0.25 kgf/cm<sup>2</sup>}, 3.6 psi  
REAR : 25 kPa, { 0.25 kgf/cm<sup>2</sup>}, 3.6 psi
- Minimum : FRONT : 22 kPa, { 0.22 kgf/cm<sup>2</sup>}, 3.2 psi  
REAR : 22 kPa, { 0.22 kgf/cm<sup>2</sup>}, 3.2 psi
- Never set tire pressure below minimum.  
It could cause the tire to dislodge from the rim.

**LOADING / TRAILER TOWING**

- Cargo or a trailer can affect stability and handling. Read owner's manual before loading or towing.
- When loading with cargo or towing a trailer : Reduce speed and allow more room to stop. Avoid hills and rough terrain.
- Maximum Vehicle Load : 210 kg, (463 lbs). Includes weight of operator, cargo and accessories (and if applicable, trailer tongue weight).

**YAMAHA** 5FU-F1696-00

For Europe  
Pour l'Europe  
Para Europa

⑤

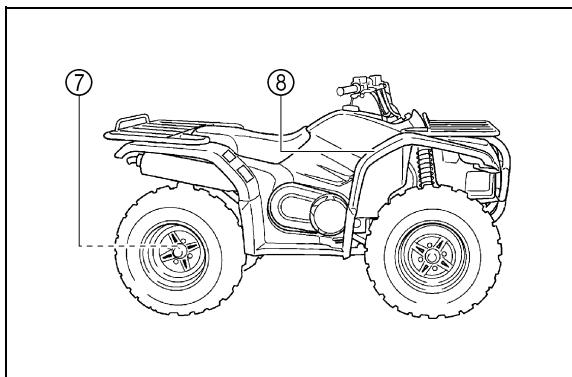
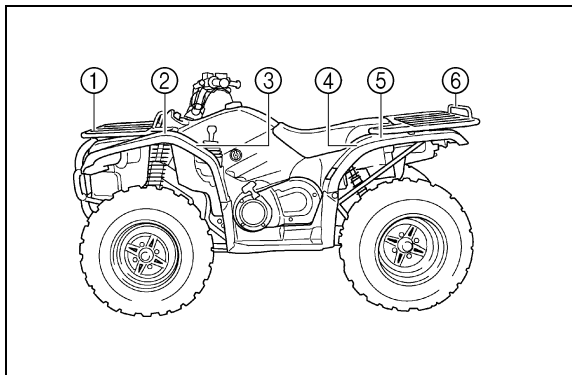
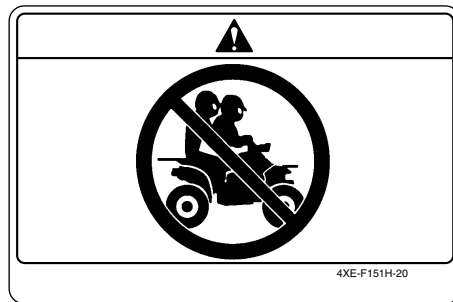

For Oceania  
Pour l'Océanie  
Para Oceanía

⑤

**⚠ WARNING**

**NEVER ride as a passenger.**



Passengers can cause a loss of control, resulting in **SEVERE INJURY** or **DEATH**.

**YAMAHA**

(4XE-F151H-00)

For Europe  
Pour l'Europe  
Para Europa

⑧

**CE** YAMAHA MOTOR MFG. CORP.  
OF AMERICA  
NEWNAN, GEORGIA U.S.A.

MODEL YFM400FWA  
POWER 19.4 KW  
DRY WEIGHT 248 Kg  
5TE-F155A-00

⑦

**MAXIMUM LOADING LIMIT**

PULLING LOAD:	4900 N (500kgf)
	1102 lbf
TONGUE WEIGHT:	147 N (15kgf)
	33 lbf

5ND-F151K-00



## **SAFETY INFORMATION**

**AN ATV IS NOT A TOY AND CAN BE HAZARDOUS TO OPERATE.** An ATV handles differently from other vehicles including motorcycles and cars. A collision or rollover can occur quickly, even during routine maneuvers such as turning and riding on hills or over obstacles, if you fail to take proper precautions.

SEVERE INJURY OR DEATH can result if you do not follow these instructions:

- Read this manual and all labels carefully and follow the operating procedures described.
- Never operate an ATV without proper training on instruction.
- Always follow the age recommendation:
  - A child under 16 years old should never operate an ATV with engine size greater than 90cc.
- Never allow a child under age 16 to operate an ATV without adult supervision, and never allow continued use of an ATV by a child if he or she does not have the abilities to operate it safely.



## **CONSIGNES DE SÉCURITÉ**

### **UN VTT N'EST PAS UN JOUET ET SA CONDUITE PEUT ÊTRE DANGEREUSE.**

Un VTT se manie différemment des autres véhicules, y compris des motocyclettes et des voitures. Un accident est vite arrivé et peut survenir si les précautions nécessaires ne sont pas prises, même lors de l'exécution de manœuvres de routine, telles que la prise de virages et la conduite en côte ou sur des obstacles.

Le non-respect des instructions suivantes peut causer de **GRAVES BLESSURES OU MÊME ENTRAÎNER LA MORT**:

- Lire attentivement ce manuel et toutes les étiquettes apposées sur le véhicule et respecter les marches à suivre décrites.
- Ne jamais conduire un VTT avant d'avoir maîtrisé les techniques requises.
- Toujours observer les recommandations suivantes concernant l'âge du conducteur:
  - Un jeune de moins de 16 ans ne doit jamais conduire un VTT d'une cylindrée de plus de 90 cm<sup>3</sup>.
- Ne jamais permettre aux moins de 16 ans de conduire un VTT sans la supervision par des adultes et ne pas laisser rouler un jeune s'il n'a pas les aptitudes requises pour conduire le VTT en toute sécurité.

## **INFORMACION SOBRE SEGURIDAD**

### **EL ATV NO ES UN JUGUETE; SU CONDUCCION PUEDE RESULTAR PELIGROSA.**

El ATV se conduce de modo distinto a otros vehículos, como los coches o las motocicletas. Se puede producir rápidamente una colisión o un vuelco, incluso durante maniobras de rutina como giros, conducción en laderas o paso sobre obstáculos, si no se toman las debidas precauciones.

Si no sigue estas instrucciones, puede sufrir **LESIONES GRAVES O INCLUSO LA MUERTE**:

- Lea atentamente este manual y todas las etiquetas, y siga los procedimientos de manejo descritos.
- No conduzca nunca un ATV sin la instrucción adecuada.
- Siga siempre las recomendaciones en cuanto a la edad:
  - Un muchacho menor de 16 años no debe conducir nunca un ATV con motor de cilindrada superior a 90 cc.
- No permita que un muchacho menor de 16 años maneje un ATV sin la supervisión de un adulto, ni que utilice el vehículo de forma continuada si carece de la destreza suficiente para manejarlo con seguridad.

- Never carry passenger on an ATV.
- Always avoid operating an ATV on any paved surfaces, including sidewalks, driveways, parking lots and streets.
- Never operate an ATV on any public street, road or highway, even a dirt or gravel one.
- Never operate an ATV without wearing an approved motorcycle helmet that fits properly. You should also wear eye protection (goggles or face shield), gloves, boots, long-sleeved shirt or jacket, and long pants.
- Never consume alcohol or drugs before or while operating this ATV.
- Never operate at speeds too fast for your skills or the conditions. Always go at a speed that is proper for the terrain, visibility and operating conditions, and your experience.
- Never attempt wheelies, jumps, or other stunts.

- Ne jamais transporter de passager sur un VTT.
  - Ne jamais conduire un VTT sur des surfaces revêtues, y compris trottoirs, allées, parcs de stationnement et routes.
  - Ne jamais conduire un VTT sur la voie publique, même s'il ne s'agit que d'une route cendrée ou recouverte de gravier.
  - Ne jamais conduire un VTT sans porter un casque de motocycliste approuvé et veiller à ce qu'il soit bien adapté. Il faut également porter une protection pour les yeux (lunettes ou visière), des gants, des bottes, une chemise à manches longues ou une veste et un pantalon.
  - Ne jamais consommer d'alcool, certains médicaments ou de la drogue avant ou pendant la conduite de ce VTT.
  - Ne jamais rouler à des vitesses dépassant les limites imposées par les conditions du terrain et sa propre expérience. Toujours conduire à une vitesse adaptée au terrain, aux conditions de visibilité et de fonctionnement, ainsi qu'à son expérience.
  - Ne jamais tenter d'effectuer des cabrages, des sauts ou autres acrobaties.
- No lleve nunca un pasajero en el ATV.
  - Evite siempre circular por superficies pavimentadas, como aceras, caminos particulares, calles y estacionamientos.
  - Nunca conduzca un ATV por una vía pública, camino o carretera, ni siquiera los de tierra o grava.
  - No conduzca nunca el ATV sin llevar un casco de motociclista homologado de su talla. Deberá llevar, asimismo, protección ocular (gafas o visera de seguridad), guantes, botas, una chaqueta o camisa de manga larga y pantalones largos.
  - No consuma nunca alcohol ni drogas antes o durante el manejo de este ATV.
  - No conduzca nunca a velocidades excesivas para su técnica o las condiciones reinantes. Circule siempre a una velocidad adecuada al terreno, la visibilidad, las condiciones de manejo y su experiencia.
  - No intente hacer acrobacias, saltos u otras habilidades.

- Always inspect your ATV each time you use it to make sure it is in safe operating condition. Always follow the inspection and maintenance procedures and schedules described in this manual.
- Always keep both hands on the handlebars and both feet on the footboards of the ATV during operation.
- Always go slowly and be extra careful when operating on unfamiliar terrain. Always be alert to changing terrain conditions when operating the ATV.
- Never operate on excessively rough, slippery or loose terrain until you have learned and practiced the skills necessary to control the ATV on such terrain. Always be especially cautious on these kinds of terrain.
- Always follow proper procedures for turning as described in this manual. Practice turning at low speeds before attempting to turn at faster speeds. Do not turn at excessive speed.

- Toujours inspecter le VTT avant chaque utilisation pour s'assurer de son bon état de marche. Toujours respecter les intervalles et procédés d'inspection et d'entretien décrits dans ce manuel.
- Toujours conduire en gardant les mains sur le guidon et les pieds sur les repose-pieds.
- Toujours rouler lentement et prudemment sur un terrain non familier. Être particulièrement attentif au changement des conditions du terrain.
- Ne pas rouler sur un terrain trop accidenté, glissant ou meuble, à moins d'avoir les compétences nécessaires au contrôle du VTT sur un tel terrain. Toujours rester très vigilant sur ces types de terrain.
- Toujours recourir aux techniques recommandées dans ce manuel pour aborder les virages. S'exercer à prendre les virages à vitesse réduite avant de passer à des vitesses plus élevées. Ne jamais prendre les virages à des vitesses excessives.
- Inspeccione siempre el ATV cada vez que vaya a utilizarlo para asegurarse de que se encuentra en condiciones seguras de funcionamiento. Siga siempre los procedimientos e intervalos de inspección y mantenimiento indicados en este manual.
- Durante la conducción, mantenga siempre las manos en el manillar y los pies sobre las estriberas.
- Circule siempre despacio y sea especialmente prudente cuando conduzca sobre terreno con el que no esté familiarizado. Durante el manejo del ATV esté siempre atento a cualquier cambio en las condiciones del terreno.
- No conduzca nunca sobre terreno excesivamente accidentado, suelto o resbaladizo hasta que haya aprendido y practicado las destrezas necesarias para controlar el ATV sobre tales terrenos. Observe siempre la máxima precaución en este tipo de terrenos.
- Siga los procedimientos adecuados para girar que se indican en este manual. Practique los giros a baja velocidad antes de efectuarlos a velocidades superiores. No gire nunca a excesiva velocidad.

- Never operate the ATV on hills too steep for the ATV or for your abilities. Practice on smaller hills before attempting larger hills.
- Always follow proper procedures for climbing hills as described in this manual. Check the terrain carefully before you start up any hill. Never climb hills with excessively slippery or loose surfaces. Shift your weight forward. Never open the throttle suddenly or make sudden gear changes. Never go over the top of a hill at high speed.
- Always follow proper procedures for going down hills and for braking on hills as described in this manual. Check the terrain carefully before you start down any hill. Shift your weight backward. Never go down a hill at high speed. Avoid going down a hill at an angle that would cause the vehicle to lean sharply to one side. Go straight down the hill where possible.

- Ne pas conduire le VTT sur des pentes trop raides pour le VTT ou trop difficiles pour ses capacités. S'exercer sur des pentes plus légères avant de se lancer sur des pentes plus fortes.
- Toujours recourir aux techniques d'ascension de collines expliquées dans ce manuel. Évaluer les conditions du terrain avant d'attaquer une côte. Ne jamais monter sur des collines dont le sol est trop glissant ou meuble. Se pencher de sorte à déplacer son poids vers l'avant du véhicule. Ne jamais donner trop brusquement des gaz et ne jamais changer abruptement de vitesse. Ne jamais passer le sommet d'une colline à vitesse élevée.
- Toujours recourir aux techniques de descente et de freinage sur collines décrites dans ce manuel. Évaluer les conditions du terrain avant de descendre une côte. Se pencher en arrière pour déplacer son poids vers l'arrière du véhicule. Ne jamais dévaler une colline. Éviter de descendre une colline à un angle qui ferait trop pencher le véhicule d'un côté. Dans la mesure du possible, descendre tout droit dans une pente.
- No conduzca el ATV en pendientes demasiado pronunciadas para la máquina o para su pericia. Practique en pendientes más suaves antes de intentarlo en las empinadas.
- Siga siempre los procedimientos adecuados para subir pendientes que se indican en este manual. Estudie cuidadosamente el terreno antes de empezar a subir una pendiente. No suba nunca pendientes con terreno suelto o resbaladizo. Desplace su peso hacia delante. No acelere bruscamente ni efectúe cambios de marcha repentinos. No corone nunca una pendiente a toda velocidad.
- Para bajar pendientes o frenar en las mismas, observe siempre los procedimientos adecuados que se indican en este manual. Estudie a fondo el terreno antes de comenzar a bajar la pendiente. Desplace su peso hacia atrás. No baje nunca una pendiente a toda velocidad. Evite bajar pendientes en un ángulo que obligue a inclinar mucho el vehículo hacia un lado. Baje la pendiente en línea recta siempre que sea posible.

- Always follow proper procedures for crossing the side of a hill as described in this manual. Avoid hills with excessively slippery or loose surfaces. Shift your weight to the uphill side of the ATV. Never attempt to turn the ATV around on any hill until you have mastered the turning technique described in this manual on level ground. Avoid crossing the side of a steep hill if possible.
- Always use proper procedures if you stall or roll backwards when climbing a hill. To avoid stalling, use proper gear and maintain a steady speed when climbing a hill. If you stall or roll backwards, follow the special procedure for braking described in this manual. Dismount on the uphill side or to a side if pointed straight uphill. Turn the ATV around and remount, following the procedure described in this manual.



- Toujours recourir aux techniques de traversée latérale de collines décrites dans ce manuel. Éviter les collines au sol trop glissant ou meuble. Déplacer son poids du côté de la montée. Ne jamais tenter de faire tourner le VTT sur une colline avant d'avoir maîtrisé la technique de prise de virage sur un sol de niveau telle qu'elle est décrite dans ce manuel. Éviter, dans la mesure du possible, d'effectuer la traversée latérale d'une pente trop raide.
- Toujours recourir aux techniques recommandées si le VTT cale ou recule lors de l'ascension d'une colline. Pour éviter de caler, sélectionner la vitesse appropriée et maintenir une allure stable lors de l'ascension d'une colline. Si le VTT cale ou roule en arrière, recourir à la technique spéciale de freinage décrite dans ce manuel. Descendre du côté amont du véhicule ou, si le VTT est dirigé droit vers l'amont, descendre d'un des côtés. Tourner le VTT et l'enfourcher, en suivant le procédé décrit dans ce manuel.
- Para cruzar una pendiente, siga siempre los procedimientos adecuados que se indican en este manual. Evite las pendientes de superficie excesivamente suelta o resbaladiza. Desplace su peso hacia el lado del ATV correspondiente a la parte ascendente. No intente girar en redondo en una pendiente mientras no domine la técnica de giro en terreno llano descrita en este manual. Evite cruzar pendientes pronunciadas en la medida de lo posible.
- Siga siempre los procedimientos adecuados si se cala el motor o el vehículo rueda hacia atrás mientras sube una pendiente. Para evitar la para del motor, utilice una marcha adecuada y mantenga una velocidad constante cuando suba pendientes. Si se cala éste o el vehículo rueda hacia atrás, siga el procedimiento especial de frenado descrito en este manual. Apéese por el lado ascendente si está en sentido oblicuo o perpendicular a la pendiente, o por cualquiera de los lados si sube en línea recta hacia la cima. Gire el ATV y monte de nuevo siguiendo el procedimiento descrito en este manual.

- Always check for obstacles before operating in a new area.
- Never attempt to operate over large obstacles, such as large rocks or fallen trees. Always follow proper procedures when operating over obstacles as described in this manual.
- Always be careful when skidding or sliding. Learn to safely control skidding or sliding by practicing at low speeds and on level, smooth terrain. On extremely slippery surfaces, such as ice, go slowly and be very cautious in order to reduce the chance of skidding or sliding out of control.
- Never operate an ATV in fast flowing water or in water deeper than that recommended in this manual. Remember that wet brakes may have reduced stopping ability. Test your brakes after leaving water. If necessary, apply them several times to let friction dry out the linings.

- Toujours repérer les obstacles avant de rouler sur un terrain inconnu.
- Toujours éviter les obstacles de grande taille, tels que des rochers ou des arbres renversés. Recourir aux techniques de traversée d'obstacles décrites dans ce manuel.
- Être particulièrement vigilant lorsque le véhicule patine ou glisse. Apprendre à contrôler le patinage ou le glissement en s'exerçant à des vitesses lentes et sur une surface uniforme et de niveau. Sur des surfaces extrêmement glissantes, telles que de la glace, rouler lentement et être très prudent afin de limiter le risque de perte de contrôle du véhicule.
- Ne jamais conduire un VTT dans un courant d'eau trop rapide ou dans de l'eau dont la profondeur dépasse celle recommandée dans ce manuel. Ne pas oublier que des freins mouillés peuvent réduire grandement les capacités de freinage. Essayer les freins après avoir roulé dans de l'eau. Si nécessaire, les actionner plusieurs fois pour que le frottement sèche les garnitures.
- Antes de conducir en una zona desconocida, compruebe siempre si hay obstáculos.
- No trate nunca de superar obstáculos grandes, tales como rocas o árboles caídos. Siga siempre los procedimientos indicados en este manual para conducir sobre obstáculos.
- Tenga siempre mucho cuidado cuando el vehículo patine o derrape. Aprenda a controlar con seguridad los derrapes practicando a baja velocidad en terreno liso y horizontal. En superficies extremadamente resbaladizas, tales como hielo, circule despacio y sea extremadamente precavido para evitar el riesgo de perder el control a causa de un patinazo o un derrape.
- No conduzca nunca el ATV en aguas rápidas o más profundas que las recomendadas en este manual. Recuerde que si se mojan los frenos puede disminuir su capacidad para detener la máquina. Compruebe los frenos cuando salga del agua. Si es necesario, aplíquelos varias veces para que el rozamiento seque los forros.

- Always be sure there are no obstacles or people behind you when you operate in reverse. When it is safe to proceed in reverse, go slowly.
- Always use the size and type tires specified in this manual.
- Always maintain proper tire pressure as described in this manual.
- Never modify an ATV through improper installation or use of accessories.
- Never exceed the stated load capacity for an ATV. Cargo should be properly distributed and securely attached. Reduce speed and follow instructions in this manual for carrying cargo or pulling a trailer. Allow greater distance for braking.

- Toujours s'assurer qu'il n'y a pas d'obstacles ni de personnes derrière le véhicule avant de rouler en marche arrière. Démarrer lentement en marche arrière une fois que la voie est libre.
- Toujours utiliser les pneus de la taille et du type spécifiés dans ce manuel.
- Toujours maintenir la pression de gonflage des pneus recommandée dans ce manuel.
- Ne jamais modifier un VTT en installant ou utilisant incorrectement des accessoires.
- Ne pas dépasser la capacité de charge déterminée pour le VTT. Le chargement doit être correctement distribué sur le véhicule et bien attaché. Réduire la vitesse et suivre les instructions données dans ce manuel pour transporter un chargement ou tirer une remorque. Prévoir une plus grande distance de freinage.
- Asegúrese que no hay obstáculos o personas detrás del vehículo antes de moverse hacia atrás. Cuando la vía este libre, conduzca despacio.
- Utilice siempre neumáticos del tamaño y tipo prescritos en este manual.
- Mantenga siempre los neumáticos a la presión correcta indicada en el manual.
- No modifique nunca un ATV mediante el uso o montaje de accesorios inadecuados.
- No sobrepase nunca la capacidad de carga especificada para el ATV. La carga deberá ir convenientemente distribuida y sujeta. Reduzca la velocidad y siga las instrucciones del manual cuando tenga que transportar cargas o efectuar un remolque. Observe una distancia de frenado mayor.

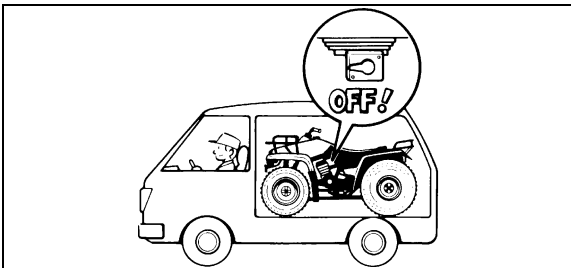

## **! WARNING**

---

- Always turn off the engine when refueling.
  - Do not refuel right after the engine has been running and is still very hot.
  - Do not spill gasoline on the engine or exhaust pipe/muffler when refueling. Never refuel while smoking, or while in the vicinity of sparks, open flames, or other sources of ignition such as the pilot lights of water heaters and clothes dryers. Gasoline can catch fire and you could be burned.
  - When transporting the machine in another vehicle, be sure it is kept upright and that the fuel cock is in the “OFF” position. Otherwise, fuel may leak out of the carburetor or fuel tank.
  - Gasoline is poisonous. If you should swallow some gasoline or inhale a lot of gasoline vapor, or get some gasoline in your eyes, see your doctor immediately. If gasoline spills on your skin, wash with soap and water. If gasoline spills on your clothing, change your clothes.
-

## **⚠️ AVERTISSEMENT**

- **Toujours couper le moteur avant de faire le plein.**
- **Ne pas faire le plein juste après avoir fait tourner le moteur et tant qu'il est encore très chaud.**
- **Ne pas verser d'essence sur le moteur ou le tuyau d'échappement/silencieux lors du remplissage. Ne jamais effectuer le plein à proximité d'étincelles, de flammes ou d'autres sources de chaleur, telles que les chauffe-eau et séchoirs. Ne pas fumer. L'essence peut s'enflammer et il y a risque de brûlures.**
- **Lors du transport de l'engin dans un autre véhicule, veiller à le garder bien droit et à ce que le robinet de carburant soit sur "OFF". Du carburant pourrait fuir du carburateur ou du réservoir.**
- **L'essence est toxique. Consulter immédiatement un médecin en cas d'ingestion d'essence, d'inhalation excessive de vapeur d'essence ou d'éclaboussures d'essence dans les yeux. Si de l'essence se répand sur la peau, laver au savon et à l'eau. Si de l'essence se répand sur les vêtements, les changer sans tarder.**

## **⚠️ ADVERTENCIA**

- **Pare siempre el motor cuando vaya a repostar.**
- **No reposte si el motor ha estado funcionando y se encuentra aún muy caliente.**
- **Durante el repostaje no derrame gasolina sobre el motor, el tubo de escape o el silenciador. No reposte nunca cuando esté fumando o en las proximidades de chispas, llamas desnudas u otras fuentes de ignición tales como luces de control de calentadores de agua o secadores de ropa. La gasolina podría incendiarse y provocarle quemaduras.**
- **Cuando transporte la máquina en otro vehículo, asegúrese de que se mantenga vertical y que el grifo de combustible se encuentre en posición "OFF" (Cerrado). De lo contrario, podrían producirse fugas en el carburador o en el depósito de combustible.**
- **La gasolina es venenosa. En caso de ingestión de gasolina, inhalación abundante de sus vapores o salpicaduras del combustible en los ojos, acuda al médico inmediatamente. Si se le derramara gasolina sobre la piel, lávesela con agua y jabón. Si el derrame se produjera sobre la ropa, cámbiese.**

** WARNING**

---

**Always operate your machine in an area with adequate ventilation. Never start or run the engine in a closed area. Exhaust fumes are poisonous and may cause loss of consciousness and death within a short time.**

---



**⚠️ AVERTISSEMENT**

---

Toujours faire fonctionner le véhicule dans un endroit correctement aéré. Ne jamais mettre en marche ou laisser tourner le moteur dans un endroit clos. Les gaz d'échappement sont toxiques et peuvent entraîner très rapidement une syncope et la mort.

---

**⚠️ ADVERTENCIA**

---

Conduzca siempre la máquina en una zona debidamente ventilada. No arranque ni tenga en marcha el motor en un local cerrado. Los gases del escape son venenosos y pueden provocar la pérdida del conocimiento e incluso la muerte en poco tiempo.

---

## DESCRIPTION AND MACHINE IDENTIFICATION

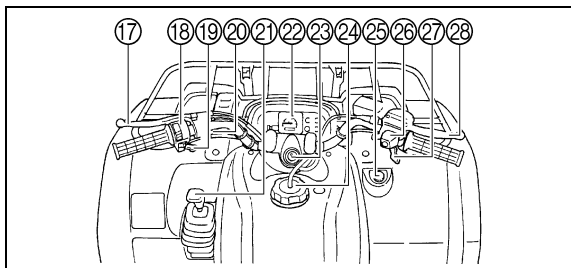
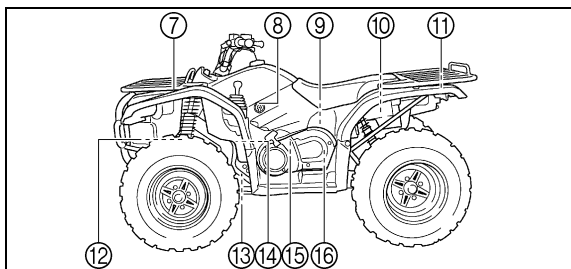
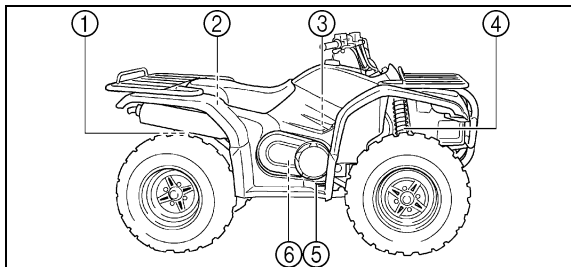

- |   |                              |
|---|------------------------------|
| 1. Rear spring preload adjusting ring   | 14. Coolant reservoir        |
| 2. Storage compartment and tool kit     | 15. Oil filter cartridge     |
| 3. Spark plug                           | 16. Engine oil dipstick      |
| 4. Front spring preload adjusting ring  | 17. Rear brake lever         |
| 5. Rear brake pedal                     | 18. Left handlebar switches  |
| 6. V-belt case                          | 19. Starter (choke)          |
| 7. Radiator cap                         | 20. Horn switch              |
| 8. Fuel cock                            | 21. Drive select lever       |
| 9. Air filter case                      | 22. Speedometer              |
| 10. Fuses                               | 23. Main switch              |
| 11. Tail/brake light                    | 24. Fuel tank cap            |
| 12. Front spring preload adjusting ring | 25. Auxiliary DC jack        |
| 13. V-belt cooling duct check hose      | 26. Right handlebar switches |
|   | 27. Throttle lever           |
|   | 28. Front brake lever        |

**NOTE:** \_\_\_\_\_  
 The machine you have purchased may differ slightly from those shown in the figures of this manual.  
 \_\_\_\_\_

## DESCRIPTION ET IDENTIFICATION DU VÉHICULE

- |  |  |
|--|--|
| 1. Anneau de réglage de la précontrainte de ressort d'amortisseur arrière          | 14. Vase d'expansion                           |
| 2. Compartiment de rangement et trousse à outils                                   | 15. Cartouche de filtre à huile                |
| 3. Bougie  | 16. Jauge d'huile                              |
| 4. Anneau de réglage de la précontrainte de ressort d'amortisseur avant            | 17. Levier de frein arrière                    |
| 5. Pédale de frein arrière   | 18. Combiné de contacteurs à la poignée gauche |
| 6. Carter de courroie trapézoïdale   | 19. Starter (enrichisseur)                     |
| 7. Bouchon du radiateur  | 20. Contacteur de l'avertisseur                |
| 8. Robinet de carburant  | 21. Levier de présélection                     |
| 9. Boîtier de filtre à air   | 22. Compteur de vitesse                        |
| 10. Fusibles   | 23. Contacteur à clé                           |
| 11. Feu arrière/stop   | 24. Bouchon de réservoir de carburant          |
| 12. Anneau de réglage de la précontrainte de ressort d'amortisseur avant           | 25. Prise pour accessoires                     |
| 13. Flexible de contrôle du conduit de refroidissement de la courroie trapézoïdale | 26. Combiné de contacteurs à la poignée droite |
|  | 27. Levier d'accélération                      |
|  | 28. Levier de frein avant                      |

**N.B.:** \_\_\_\_\_

Les illustrations de ce manuel peuvent légèrement différer du modèle réel.

---

## DESCRIPCION E IDENTIFICACION DE LA MAQUINA

- |  |   |
|--|---|
| 1. Anillo de ajuste de la carga previa del resorte trasero                         | 14. Depósito del refrigerante               |
| 2. Compartimiento de artículos y del juego de herramientas                         | 15. Cartucho del filtro de aceite           |
| 3. Bujía   | 16. Varilla de medición del aceite de motor |
| 4. Anillo de ajuste de la carga previa del resorte delantero                       | 17. Palanca del freno trasero               |
| 5. Pedal del freno trasero   | 18. Interruptores izquierdos del manillar   |
| 6. Caja de la correa trapezoidal   | 19. Starter (choke)                         |
| 7. Tapa del radiador   | 20. Interruptor de la bocina                |
| 8. Grifo de combustible  | 21. Palanca de selección de marcha          |
| 9. Caja del filtro de aire   | 22. Velocímetro                             |
| 10. Fusibles   | 23. Interruptor principal                   |
| 11. Luz de freno/piloto trasero  | 24. Tapón del depósito de combustible       |
| 12. Anillo de ajuste de la carga previa del resorte delantero                      | 25. Toma de CC auxiliar                     |
| 13. Manguera de comprobación del conducto de enfriamiento de la correa trapezoidal | 26. Interruptors derechos del manillar      |
|  | 27. Palanca de aceleración                  |
|  | 28. Palanca del freno delantero             |

**NOTA:** \_\_\_\_\_

La máquina que ha adquirido puede diferir ligeramente de la representada en las figuras de este manual.

---

### Identification number records

Record the key identification number, vehicle identification number and model label information in the spaces provided for assistance when ordering spare parts from a Yamaha dealer or for reference in case the vehicle is stolen.

1. KEY IDENTIFICATION NUMBER:

2. VEHICLE IDENTIFICATION NUMBER:

3. MODEL LABEL INFORMATION:

## Numéros d'identification

Inscrire les numéros d'identification de la clé et du véhicule ainsi que les informations que porte l'étiquette de modèle dans les cases prévues à cet effet. Cela facilitera la commande de pièces de rechange auprès d'un concessionnaire Yamaha ainsi que les démarches en cas de vol du véhicule.

1. NUMÉRO D'IDENTIFICATION DE LA CLÉ:

2. NUMÉRO D'IDENTIFICATION DU VÉHICULE:

3. RENSEIGNEMENTS FOURNIS SUR L'ÉTIQUETTE DE MODÈLE:

## Registro de los números de identificación

Anote el número de identificación de la llave, el de identificación del vehículo y la información de la etiqueta de modelo en los espacios provistos al efecto, para facilitar los trámites cuando pida repuestos a un concesionario Yamaha o como referencia en caso de sustracción del vehículo.

1. NÚMERO DE IDENTIFICACIÓN DE LA LLAVE:

2. NÚMERO DE IDENTIFICACIÓN DEL VEHÍCULO:

3. INFORMACIÓN DE LA ETIQUETA DE MODELO:

### Key identification number

The key identification number is stamped on the key as shown in the following illustration. This number can be used for ordering a new key.

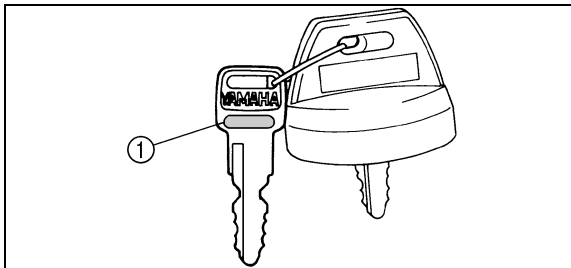

1. Key identification number
1. Numéro d'identification de la clé
1. Número de identificación de la llave

**Numéro d'identification de la clé**

Le numéro d'identification de la clé est gravé sur la clé, comme le montre l'illustration suivante. Ce numéro sert de référence lors de la commande d'une nouvelle clé.

**Número de identificación de la llave**

El número de identificación de la llave va estampado en la misma, como puede verse en la siguiente ilustración. Este número puede utilizarse para pedir una llave nueva.

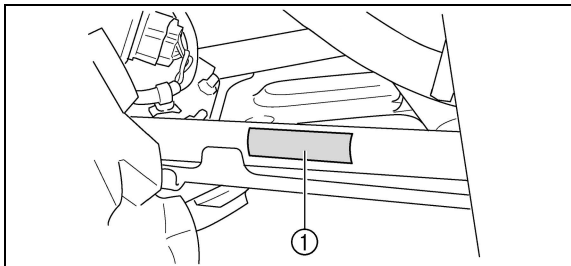

1. Vehicle identification number
1. Numéro d'identification du véhicule
1. Número de identificación del vehículo

## Vehicle identification number

The vehicle identification number is stamped into the frame.

The year of manufacture is listed in the vehicle identification number as shown in the illustration.

**NOTE:** \_\_\_\_\_  
 The vehicle identification number is used to identify your machine.

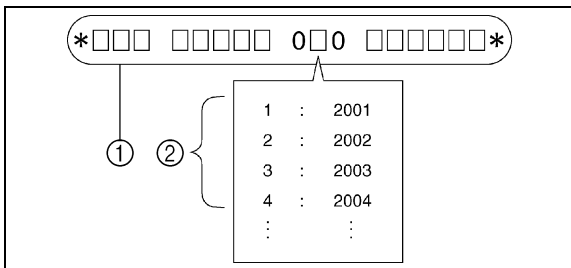

1. Vehicle identification number
2. Year of manufacture
1. Numéro d'identification du véhicule
2. Année de production
1. Número de identificación del vehículo
2. Año de fabricación



**Numéro d'identification du véhicule**

Le numéro d'identification du véhicule est frappé sur le cadre.

L'année de production figure dans le numéro d'identification du véhicule (voir illustration).

**N.B.:** \_\_\_\_\_

Le numéro d'identification du véhicule permet d'identifier le véhicule.

---

**Número de identificación del vehículo**

El número de identificación del vehículo va estampado en el chasis.

El año de fabricación se indica en el número de identificación del vehículo como se muestra en la ilustración.

**NOTA:** \_\_\_\_\_

El número de identificación del vehículo se emplea para la identificación de la máquina.

---

## Model label

The model label is affixed to the location in the illustration. Record the information on this label in the space provided. This information will be needed to order spare parts from your Yamaha dealer.

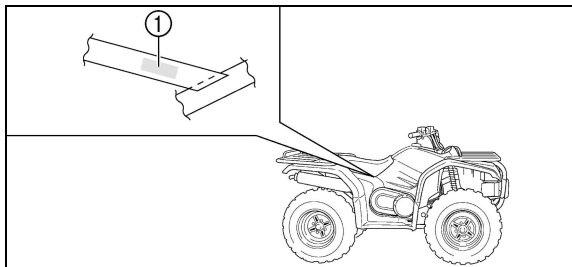

1. Model label
1. Étiquette de modèle
1. Etiqueta de modelo

## **Étiquette de modèle**

L'étiquette de modèle est collée à l'endroit illustré. Inscrire les renseignements que porte cette étiquette dans la case prévue à cet effet. Ces renseignements seront nécessaires lors de la commande de pièces de rechange auprès d'un concessionnaire Yamaha.

## **Etiqueta de modelo**

La etiqueta de modelo se encuentra en el lugar indicado en la ilustración. Anote la información de esta etiqueta en los espacios previstos al efecto. Esta información facilitará los trámites cuando pida repuestos a un concesionario Yamaha.

## CONTROL FUNCTIONS

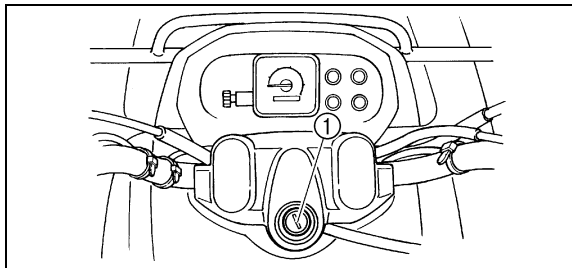

1. Main switch
1. Contacteur à clé
1. Interruptor principal

### Main switch

Functions of the respective switch positions are as follows:

#### ON:

The engine can be started only at this position and the headlights and taillight come on when the light switch is on.

#### OFF:

All electrical circuits are switched off. The key can be removed in this position.

## FONCTION DES COMMANDES

FBU00040

### Contacteur à clé

FBU00942

Les positions du contacteur sont les suivantes:

ON (marche):

Placer le contacteur sur cette position pour mettre le moteur en marche. Les phares et le feu arrière s'allument quand le contacteur d'éclairage est activé.

OFF (arrêt):

Tous les circuits électriques sont coupés. La clé peut être retirée.

## FUNCIONES DE CONTROL

SBU00040

### Interruptor principal

SBU00942

Las funciones correspondientes a cada una de las posiciones del interruptor son las siguientes:

ON:

El motor sólo se puede poner en marcha con el interruptor en esta posición; si está conectado el interruptor de cambio de luces se encienden el faro y las luces traseras.

OFF:

Se desconectan todos los circuitos eléctricos. En esta posición puede extraerse la llave de contacto.

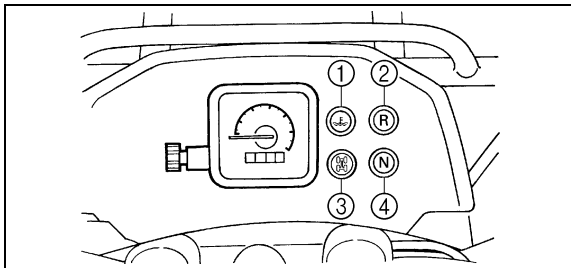

## Indicator lights

EBU01223







### Coolant temperature warning light “”

When the coolant temperature reaches a specified level, this light comes on to warn that the coolant temperature is too hot. If the light comes on during operation, stop the engine as soon as it is safe to do so and allow the engine to cool down for about 10 minutes.

To check the coolant temperature warning light, shift the drive select lever into neutral, turn the key to “ON”, and then press the start switch. If the light does not come on, have a Yamaha dealer inspect the electrical circuit.

#### CAUTION:

- **The engine may overheat if the ATV is overloaded. If this happens, reduce the load to specification.**
- **Restart after making sure that the light is out. Continuous use while the light is on may cause damage to the engine.**

1. Coolant temperature warning light “”
  2. Reverse indicator light “R”
  3. Four-wheel drive indicator light “”
  4. Neutral indicator light “N”
1. Témoin d'avertissement de la température du liquide de refroidissement “”
  2. Témoin de marche arrière “R”
  3. Témoin 4x4 “”
  4. Témoin de point mort “N”
1. Luz de aviso de la temperatura del refrigerante “”
  2. Luz de control de marcha atrás “R”
  3. Luz de control del modo de tracción de cuatro ruedas “”
  4. Luz de control de punto muerto “N”

## Témoins

FBU01223

### Témoin d'avertissement de la température du liquide de refroidissement “”

Lorsque la température du liquide de refroidissement atteint un certain niveau, ce témoin s'allume pour signaler la surchauffe du liquide. Si le témoin s'allume pendant une randonnée, couper le moteur dès que possible et le laisser refroidir pendant environ 10 minutes.

Pour contrôler le témoin d'avertissement de la température du liquide de refroidissement, sélectionner le point mort, tourner la clé de contact à la position “ON”, puis appuyer sur le contacteur du démarreur. Si le témoin ne s'allume pas, faire contrôler le circuit électrique par un concessionnaire Yamaha.

#### ATTENTION:

- La surchauffe du moteur peut être causée par un chargement excessif du véhicule. En cas de surcharge, réduire la charge (voir les limites spécifiées).
- Attendre que le témoin s'éteigne avant de remettre le moteur en marche. Lorsque ce témoin est allumé, il ne faut pas rouler de façon continue, sous peine d'endommager le moteur.

## Luces de control

SBU01223

### Luz de aviso de la temperatura del refrigerante “”

Cuando la temperatura del refrigerante alcanza un nivel especificado, se enciende esta luz para avisar que la temperatura del refrigerante es demasiado alta. Si se enciende con el motor en marcha, párelo en cuando la seguridad lo permita y deje que se enfría durante unos 10 minutos.

Para comprobar la luz de aviso de la temperatura del refrigerante, cambie la palanca selectora de marcha a la posición de punto muerto, gire la llave a la posición “ON”, y presione entonces el interruptor de arranque. Si no se enciende la luz, solicite a un concesionario Yamaha que inspeccione el circuito eléctrico.

#### ATENCION:

- Un exceso de carga puede ser la causa del sobrecalentamiento. En este caso, reduzca la carga al nivel especificado.
- Arranque de nuevo una vez esté seguro de que la luz se ha apagado. El uso continuado con la luz de control de la temperatura del aceite encendida puede causar daños en el motor.

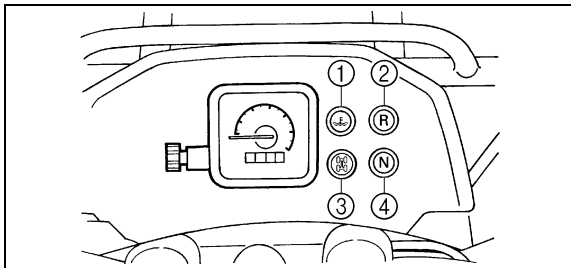

### Reverse indicator light “R”

This indicator light comes on when the transmission is in reverse.

EBU00603

### Neutral indicator light “N”

This indicator light comes on when the transmission is in neutral.







EBU00605

### Four-wheel-drive indicator light “4x4”

This indicator light comes on when the 2WD/4WD switch is in the 4WD position.

### NOTE:

Due to the synchronizing mechanism in the differential gear case, the light may not come on until the ATV starts moving.

1. Coolant temperature warning light “”
  2. Reverse indicator light “R”
  3. Four-wheel drive indicator light “”
  4. Neutral indicator light “N”
1. Témoin d’avertissement de la température du liquide de refroidissement “”
  2. Témoin de marche arrière “R”
  3. Témoin 4x4 “”
  4. Témoin de point mort “N”
1. Luz de aviso de la temperatura del refrigerante “”
  2. Luz de control de marcha atrás “R”
  3. Luz de control del modo de tracción de cuatro ruedas “”
  4. Luz de control de punto muerto “N”



**Témoin de marche arrière “R”**

Ce témoin s’allume quand la marche arrière est engagée.

**Témoin de point mort “N”**

Ce témoin s’allume quand la transmission est à la position “N”.

**Témoin 4x4 “”**

Ce témoin s’allume quand le contacteur “2WD”/“4WD” est placé sur “4WD”.

**N.B.:** \_\_\_\_\_

En raison du mécanisme de synchronisation du différentiel, le témoin ne s’allume cependant pas toujours tant que le véhicule est à l’arrêt.

---

**Luz de control de marcha atrás “R”**

Se enciende cuando la transmisión está en marcha atrás.

**Luz de control de punto muerto “N”**

Se enciende cuando la transmisión está en punto muerto.

**Luz de control del modo de tracción de cuatro ruedas “”**

Se enciende cuando el interruptor 2WD/4WD está en la posición 4WD.

**NOTA:** \_\_\_\_\_

Debido al mecanismo de sincronización del cárter del diferencial, es posible que no se encienda esta luz hasta que se mueva el ATV.

---

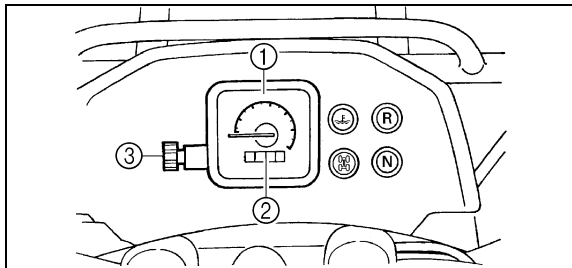

## Speedometer

The speedometer shows riding speed. This speedometer is equipped with a trip odometer. The trip odometer can be reset to “0” with the reset knob. Use the trip odometer to estimate how far you can ride on a tank of fuel before going to re-serve. This information will enable you to plan fuel stops in the future.

- |                            |                             |
|----------------------------|-----------------------------|
| 1. Speedometer             | 2. Trip odometer            |
| 3. Reset knob              |                             |
| 1. Compteur de vitesse     | 2. Totalisateur journalier  |
| 3. Bouton de remise à zéro |                             |
| 1. Velocímetro             | 2. Cuentakilómetros parcial |
| 3. Perilla de reposición   |                             |

## **Compteur de vitesse**

Le compteur de vitesse indique la vitesse du véhicule. Ce compteur de vitesse est équipé d'un totalisateur journalier. Le totalisateur journalier est muni d'un bouton permettant de le remettre à "0". Utiliser le totalisateur journalier pour estimer la distance qu'il est possible de parcourir avec un plein de carburant avant de devoir passer à la réserve. Cette information permet de planifier les arrêts pour ravitaillement en carburant.

## **Velocímetro**

El velocímetro indica la velocidad de marcha. Este velocímetro está provisto de un cuentakilómetros totalizador y de un cuentakilómetros totalizador y de un cuentakilómetros parcial. Este último puede ponerse a "0" con el botón correspondiente. Utilice el cuentakilómetros parcial para calcular cuánto puede recorrer con el depósito de combustible lleno antes de empezar a usar la reserva. Esta información le permitirá planificar debidamente las futuras paradas para repostar.

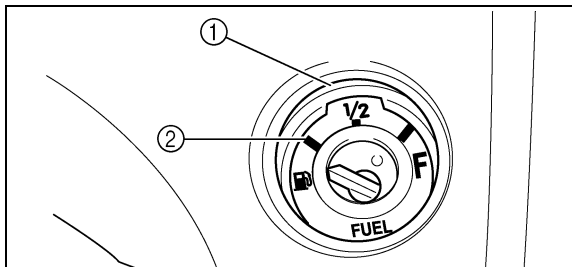

## Fuel gauge

The fuel gauge indicates the amount of fuel in the fuel tank. When the needle reaches the red line, refill the tank at the first opportunity.

**NOTE:** \_\_\_\_\_  
 If the machine runs out of fuel, move the fuel cock lever to the “RES” position. Approximately 4.5 L of fuel will be remaining in the tank.

---

- 1. Fuel gauge
  - 2. Red line
- 1. Jauge de carburant
  - 2. Ligne rouge
- 1. Indicador del nivel de combustible
  - 2. Línea roja

## Jauge de carburant

La jauge de carburant indique la quantité de carburant restant dans le réservoir. Quand l'aiguille atteint la ligne rouge, faire le plein à la première occasion.

**N.B.:** \_\_\_\_\_

Quand le carburant vient à manquer, placer le levier du robinet de carburant sur la position "RES". Il reste alors environ 4,5 l de carburant dans le réservoir.

---

## Indicador del nivel de combustible

El indicador del nivel de combustible indica la cantidad de combustible que queda en el depósito. Cuando la aguja llega a la línea roja, llene el depósito a la primera oportunidad.

**NOTA:** \_\_\_\_\_

Si la máquina se queda sin combustible, gire el grifo de combustible a la posición "RES" (reserva). Quedan aproximadamente 4,5 L de combustible en el depósito.

---

## Handlebar switches

### Light switch “//OFF”

Set the switch to “” to turn on the low beam and the taillight.



Set the switch to “” to turn on the high beam and the taillight.

Set the switch to “OFF” to turn off all the lights.







### CAUTION:

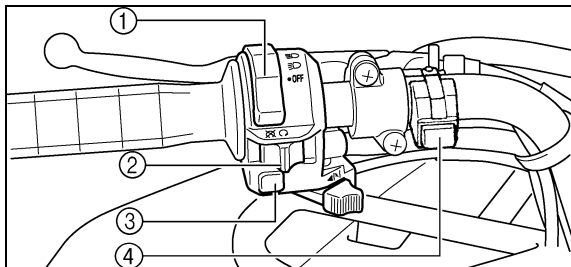





**Do not use the headlights with the engine turned off for more than thirty minutes. The battery may discharge to the point that the starter motor will not operate properly. If this should happen, remove the battery and recharge it.**







### Engine stop switch “/”

Make sure that the engine stop switch is set to “” before starting the engine. The engine stop switch controls ignition and can be used at all times to stop the engine, especially in an emergency. The engine will not start or run when the engine stop switch is set to “”.



1. Light switch “//OFF”
2. Engine stop switch “/”
3. Start switch “”
4. Horn switch “”

1. Contacteur d'éclairage “//OFF”
2. Coupe-circuit du moteur “/”
3. Contacteur du démarreur “”
4. Contacteur de l'avertisseur “”

1. Interruptor de luces “//OFF”
2. Interruptor de paro del motor “/”
3. Interruptor de arranque “”
4. Interruptor de la bocina “”

## Contacteurs au guidon

FBU00053

### Contacteur d'éclairage “○/○/OFF”

FBU01204

Placer le contacteur sur “○” pour allumer les feux de croisement et le feu arrière.

Placer le contacteur sur “○” pour allumer les feux de route et le feu arrière.



Placer le contacteur sur “OFF” pour éteindre tous les feux.

#### **ATTENTION:**

**Ne jamais laisser les phares allumés pendant plus d'une demi-heure après avoir coupé le moteur. La batterie risque de se décharger au point d'empêcher la mise en marche du moteur. Si cela devait se produire, déposer et recharger la batterie.**

### Coupe-circuit du moteur “/”

FBU01205

S'assurer que le coupe-circuit du moteur est placé sur “” avant de mettre le moteur en marche. Le coupe-circuit du moteur contrôle l'allumage et peut à tout moment servir à couper le moteur. Il est particulièrement utile en cas d'urgence. Le moteur ne se met pas en marche ou ne tourne pas quand son coupe-circuit est sur “”.

## Interruptores del manillar

SBU00053

### Interruptor de las luces “○/○/OFF”

SBU01204

Ponga el interruptor en la posición “○” para encender la luz de cruce del faro y la luz de cola.

Ponga el interruptor en la posición “○” para encender la luz de carretera del faro y la luz de cola.



Ponga el interruptor en la posición “OFF” para apagar todas las luces.

#### **ATENCION:**

**No mantenga los faros encendidos durante más de treinta minutos con el motor parado. La batería podría descargarse hasta el extremo de que el motor de arranque no funcionara debidamente. Si sucediese esto, desmonte la batería y recárguela.**

### Interruptor de paro del motor “/”

SBU01205

Asegúrese de que el interruptor de parada del motor se encuentra en la posición “” antes de arrancar el motor. El interruptor de parada del motor controla el encendido y puede utilizarse para parar el motor en cualquier momento, especialmente en casos de emergencia. Cuando se pone el interruptor de parada del motor en la posición “”, el motor no puede ser puesto en marcha ni funcionar.

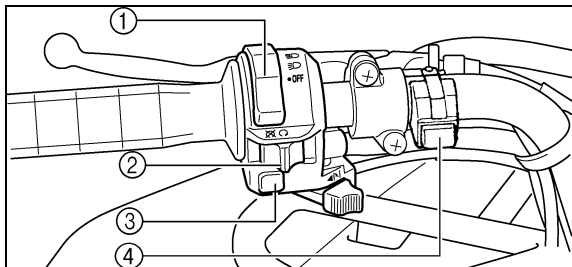

1. Light switch “/”/OFF”
2. Engine stop switch “””
3. Start switch “”
4. Horn switch “”

1. Contacteur d'éclairage “/”/OFF”
2. Coupe-circuit du moteur “””
3. Contacteur du démarreur “”
4. Contacteur de l'avertisseur “”

1. Interruptor de luces “/”/OFF”
2. Interruptor de paro del motor “””
3. Interruptor de arranque “”
4. Interruptor de la bocina “”

## Start switch “”

The starter motor cranks the engine when this switch is pushed.

### CAUTION:

See starting instructions prior to starting the engine. (See page 6-3 for details.)

## Horn switch “”

Press the switch to sound the horn.



### Contacteur du démarreur “ FBU00607

Pour mettre le moteur en marche, enfoncer le contacteur du démarreur.

#### **ATTENTION:** \_\_\_\_\_

**Voir les instructions de mise en marche du moteur avant de le mettre en marche. (Pour plus de détails, voir page 6-4.)**

---

### Contacteur de l'avertisseur “ FBU00059

Appuyer sur ce contacteur pour actionner l'avertisseur.

### Interruptor de arranque “ SBU00607

Cuando se pulsa este interruptor, el motor de arranque hace que gire el motor principal.

#### **ATENCION:** \_\_\_\_\_

**Antes de poner en marcha el motor, vea las instrucciones de arranque. (Para más detalles, ver página 6-4.)**

---

### Interruptor de la bocina “ SBU00059

Para hacer sonar la bocina pulse este interruptor.

## On command four-wheel drive switch “2WD/4WD”

To change from two-wheel drive (2WD) to four-wheel drive (4WD), stop the ATV and set the switch to the 4WD position.

To change from four-wheel drive (4WD) to two-wheel drive (2WD), stop the ATV and set the switch to the 2WD position.

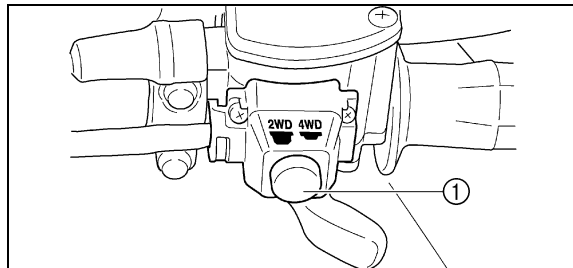

1. Four-wheel drive switch “2WD/4WD”
1. Contacteur de commande du mode de traction “2WD”/“4WD”
1. Interruptor de modo de tracción “2WD/4WD”

### **⚠ WARNING**

**Always stop the ATV before changing from 2WD to 4WD or from 4WD to 2WD. The ATV handles differently in 2WD than in 4WD in some circumstances. Changing from 2WD to 4WD or vice-versa while moving may cause the ATV to unexpectedly handle differently. This could distract the operator and increase the risk of losing control and an accident.**

## Contacteur de commande du mode de traction “2WD”/“4WD”

Pour passer de la traction sur deux roues (2WD) à la traction sur quatre roues (4WD), arrêter le véhicule et régler le contacteur sur “4WD”.

Pour passer de la traction sur quatre roues à la traction sur deux roues, arrêter le véhicule et régler le contacteur sur “2WD”.

### AVERTISSEMENT

Toujours arrêter le véhicule avant de passer d'un mode de traction à l'autre. Dans certaines conditions, le véhicule se comporte de façon différente en mode de traction “2WD” et “4WD”. Le passage d'un mode de traction à l'autre lorsque le véhicule est en mouvement risque de modifier brusquement son comportement. Ceci peut distraire le pilote et entraîner une perte de contrôle et un accident.

## Interruptor de modo de tracción “2WD/4WD”

Para cambiar del modo de tracción de dos ruedas (2WD) al modo de tracción de cuatro ruedas (4WD), detenga el ATV y ponga el interruptor en la posición 4WD.

Para cambiar del modo de tracción de cuatro ruedas (4WD) al modo de tracción de dos ruedas (2WD), detenga el ATV y ponga el interruptor en la posición 2WD.

### ADVERTENCIA

Siempre detenga el ATV antes de cambiar el modo de tracción. Dependiendo de las circunstancias, se maneja el ATV diferentemente en cada modo de tracción. El ATV podría ponerse en movimiento de modo imprevisto si se cambia el modo de tracción sin detenerlo. Eso podría distraer al conductor y causar un accidente.

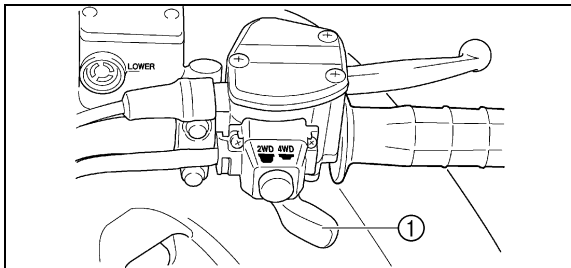

- 1. Throttle lever
- 1. Levier d'accélération
- 1. Palanca de aceleración

## Throttle lever

Once the engine is running, movement of the throttle lever will increase the engine speed.

Regulate the speed of the machine by varying the throttle position. Because the throttle is spring-loaded, the machine will decelerate, and the engine will return to an idle any time the hand is removed from the throttle lever.

Before starting the engine, check the throttle to be sure it is operating smoothly. Make sure it returns to the idle position as soon as the lever is released.

### **! WARNING**

**Malfunction of the throttle could make it difficult to speed up or slow down when you need to. This could cause an accident. Check the operation of the throttle lever before you start the engine. If the throttle does not work smoothly, check for the cause. Correct the problem before riding the ATV or consult a Yamaha dealer.**

## Levier d'accélération

Dès que le moteur tourne, son régime augmente quand le levier d'accélération est actionné.

Régler la vitesse du véhicule en faisant varier l'ouverture des gaz. Comme le levier d'accélération est muni d'un ressort de rappel, le véhicule ralentit et le moteur revient au régime de ralenti dès que le levier est relâché.

Avant de mettre le moteur en marche, vérifier le bon fonctionnement des gaz. S'assurer que le véhicule retourne au régime de ralenti dès que le levier est relâché.

### **⚠️ AVERTISSEMENT**

**Un mauvais fonctionnement du levier d'accélération risque d'entraver l'accélération ou la décélération. Ceci peut provoquer un accident. Vérifier le bon fonctionnement du levier d'accélération avant de mettre le moteur en marche. Si l'accélérateur ne fonctionne pas correctement, en rechercher la cause. Corriger le problème avant de conduire le véhicule ou consulter un concessionnaire Yamaha.**

---

## Palanca de aceleración

Una vez que el motor gira con, desplazando la palanca de aceleración se aumenta la velocidad de giro.

Para regular la velocidad del vehículo, varíe la posición del acelerador. Este lleva un muelle de retorno que hace que disminuya la velocidad y el motor vuelva al ralenti cuando se retira la mano de la palanca de aceleración.

Antes de poner en marcha el motor, compruebe que el acelerador funcione con suavidad. Asegúrese de que vuelve a la posición de ralenti cuando se suelta la palanca.

### **⚠️ ADVERTENCIA**

**Si el acelerador no funciona correctamente, puede ser difícil aumentar o reducir la velocidad del vehículo cuando se desee. Eso puede acarrear accidentes. Compruebe el funcionamiento del acelerador antes de poner en marcha el motor. Si el acelerador no funciona con suavidad, averigüe la causa. Resuelva el problema antes de utilizar la máquina, o consulte a un concesionario Yamaha.**

---

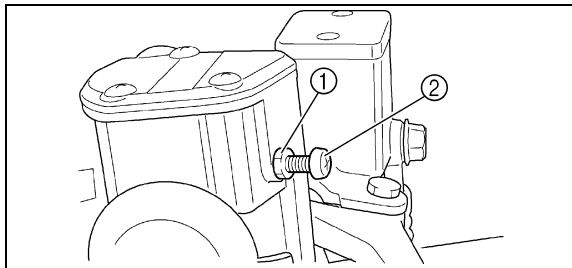

- |                 |                       |
|-----------------|-----------------------|
| 1. Locknut      | 2. Adjusting screw    |
| 1. Contre-écrou | 2. Vis de réglage     |
| 1. Contratuerca | 2. Tornillo de ajuste |

## Speed limiter

The speed limiter keeps the throttle from fully opening, even when the throttle lever is pushed to the maximum. Turning in the adjusting screw limits the maximum engine power available and decreases the maximum speed of the ATV.

### **⚠ WARNING**

**Improper adjustment of the speed limiter and throttle could cause throttle cable damage or improper throttle operation. You could lose control, have an accident or be injured. Do not turn the adjusting screw out more than 12 mm or the throttle cable could be damaged. Always make sure the throttle lever free play is adjusted to 3–5 mm. See page 8-85.**

## Limiteur de vitesse

Le limiteur de vitesse empêche l'ouverture maximale des gaz, même lorsque le levier d'accélération est poussé au maximum. Visser la vis de réglage pour limiter le régime maximum du moteur et réduire ainsi la vitesse maximum du véhicule.

### **⚠ AVERTISSEMENT**

Un réglage incorrect du limiteur de vitesse et du papillon pourrait endommager le câble de commande des gaz et créer des problèmes d'accélération. Cela pourrait faire perdre le contrôle du véhicule et être à l'origine d'un accident. Ne pas dévisser le dispositif de réglage de plus de 12 mm afin d'éviter d'endommager le câble de commande des gaz. S'assurer que le jeu du levier d'accélération soit toujours de 3 à 5 mm. Voir page 8-86.

## Limitador de velocidad

El limitador de velocidad evita que se abra por completo el acelerador, incluso cuando se presiona al máximo la palanca del acelerador. Enroscando el tornillo de ajuste se limita la potencia máxima del motor disponible y se reduce la velocidad máxima del ATV.

### **⚠ ADVERTENCIA**

El ajuste inadecuado del limitador de velocidad y del acelerador puede causar daños en el cable del acelerador o la operación incorrecta del acelerador. Podría perderse el control, ocasionarse un accidente o herirse. No gire el tornillo de ajuste más de 12 mm porque podría dañarse el cable del acelerador. Asegúrese siempre que el juego libre de la palanca del acelerador esté ajustado a 3–5 mm. Vea la página 8-86.

## Front brake lever

The front brake lever is located on the right handlebar. Pull it toward the handlebar to apply the front brake.

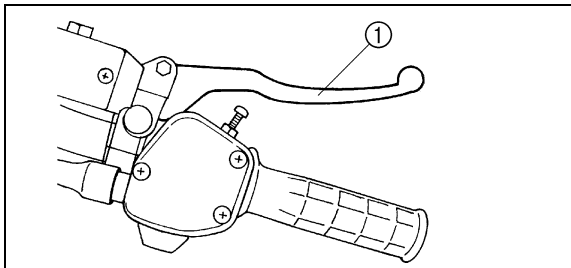

- 1. Front brake lever
- 1. Levier de frein avant
- 1. Palanca del freno delantero



**Levier de frein avant**

Le levier de frein avant se trouve à la poignée droite. Le serrer pour actionner le frein avant.

**Palanca del freno delantero**

La palanca del freno delantero se encuentra en el manillar derecho. Apriétela contra el manillar para aplicar el freno delantero.

## Rear brake pedal and lever

The brake pedal is located on the right side of the machine and the brake lever is located on the left handlebar. Push down on the pedal or pull the lever toward the handlebar to apply the rear brake.

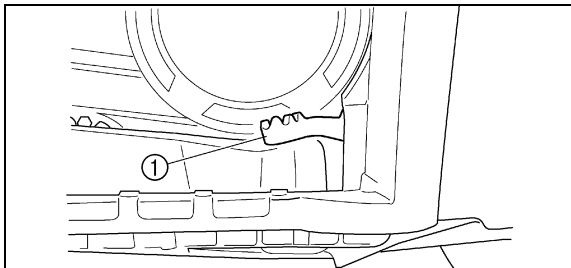

- 1. Brake pedal
- 1. Pédale de frein
- 1. Pedal del freno

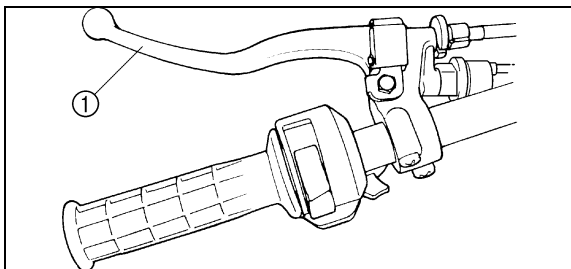

- 1. Rear brake lever
- 1. Levier de frein arrière
- 1. Palanca del freno trasero

**Levier et pédale de frein arrière**

La pédale de frein est située du côté droit du véhicule et le levier de frein se trouve à la poignée gauche. Enfoncer la pédale de frein ou serrer le levier de frein pour actionner le frein arrière.

**Palanca y pedal del freno trasero**

El pedal de freno se encuentra situado en el lado derecho de la máquina y la palanca de freno en el manillar izquierdo. Pisar el pedal o apretar la palanca contra el manillar para aplicar el freno trasero.

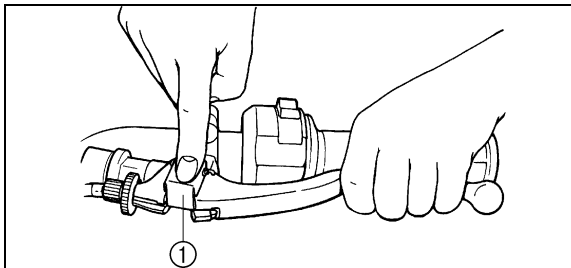

- 1. Lock plate
- 1. Verrou
- 1. Placa de bloqueo

## Parking brake

Use the parking brake when you have to start the engine or park the machine, especially on a slope. Apply the rear brake lever and push down the lock plate to apply the parking brake. Squeeze the rear brake lever to release the parking brake.

### **⚠ WARNING**

- **Always set the parking brake before starting the engine. The ATV could start moving unexpectedly if the parking brake is not applied. This could cause loss of control or a collision.**
- **Always be sure you have released the parking brake before you begin to ride. The brake could overheat if you ride the ATV without releasing the parking brake. You could lose braking performance which could cause an accident. You could also wear out the brakes prematurely.**

## Frein de stationnement

Serrer le frein de stationnement avant la mise en marche du moteur ou lors du stationnement du véhicule, tout particulièrement lors du stationnement en pente. Pour serrer le frein de stationnement, actionner le levier de frein arrière et enfoncer le verrou. Pour libérer le frein de stationnement, il suffit d'actionner le levier de frein arrière.

### **⚠️ AVERTISSEMENT**

- **Toujours serrer le frein de stationnement avant de mettre le moteur en marche. Le VTT pourrait se déplacer inopinément si le frein de stationnement n'est pas serré avant la mise en marche du moteur. Ceci peut entraîner une perte de contrôle du véhicule, voire une collision.**
- **S'assurer d'avoir libéré le frein de stationnement avant de démarrer. Si le frein de stationnement n'est pas libéré avant le démarrage du véhicule, le frein risque de surchauffer. Les performances de freinage pourraient être réduites, ce qui pourrait entraîner un accident. De plus, les freins risquent de s'user prématurément.**

## Freno de estacionamiento

Utilizar el freno de estacionamiento siempre que se desee poner en marcha el motor o aparcar la máquina, sobre todo en pendientes. Para aplicar el freno de estacionamiento, accionar la palanca del freno trasero y desplazar hacia abajo la placa de bloqueo. Para soltarlo, apretar la palanca del freno trasero.

### **⚠️ ADVERTENCIA**

- **Aplicar siempre el freno de estacionamiento antes de poner en marcha el motor. El ATV podría ponerse en movimiento inesperadamente si no se aplica el freno, con el consiguiente riesgo de pérdida del control y de colisión.**
- **Asegurarse siempre de soltar el freno de estacionamiento antes de emprender la marcha. El freno podría calentarse en exceso si se utiliza el ATV sin soltarlo, con lo que podría perder eficacia y provocar un accidente. También sufriría un desgaste prematuro.**

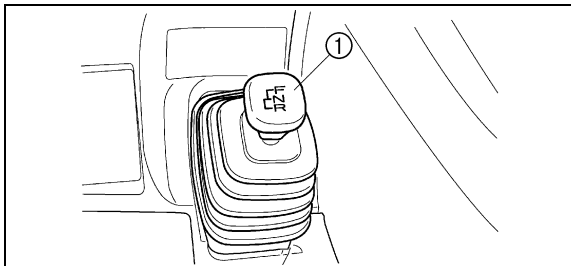

### Drive select lever

The drive select lever is used to shift your machine into the forward, neutral and reverse positions. (Refer to pages 6-11–6-15 for the drive select lever operation.)

- 1. Drive select lever
- 1. Levier de présélection
- 1. Palanca de selección de marcha

**Levier de présélection**

Ce levier permet de sélectionner la marche avant, le point mort et la marche arrière. (Voir les explications relatives au fonctionnement du levier de présélection à la pages 6-12 à 6-16.)

**Palanca de selección de marcha**

La palanca de selección de marcha se utiliza para ajustar la transmisión a las posiciones de avance, punto muerto, y marcha atrás. (Consulte la páginas 6-12–6-16 para ver la operación de la palanca de selección de marcha.)

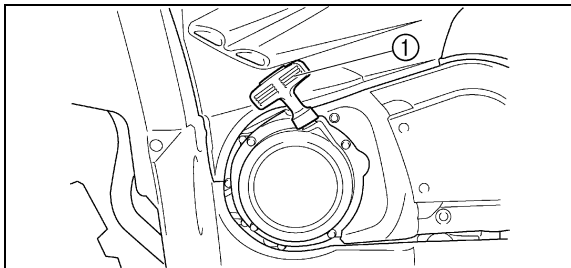

1. Recoil starter
1. Lanceur à réenroulement
1. Arranque por tracción de cable

## Recoil starter

Firmly grasp the handle and pull slightly until engagement can be felt. Then pull forcefully, being careful not to pull the rope all the way out.

### **⚠ WARNING**

**Shift the drive select lever into the neutral position and apply the parking brake before starting the engine or the ATV could start to move unexpectedly, which could cause an accident.**

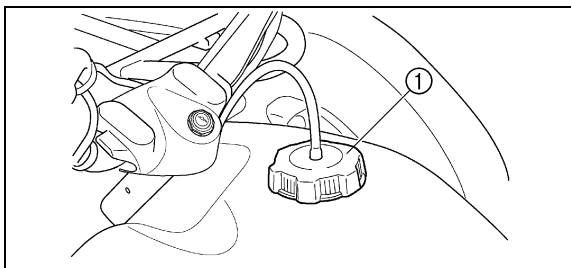

1. Fuel tank cap
1. Bouchon du réservoir de carburant
1. Tapón del depósito de combustible

## Fuel tank cap

Remove the fuel tank cap by turning it counter-clockwise.



## Lanceur à réenroulement

Saisir fermement la poignée du lanceur et tirer doucement jusqu'à ce que le mécanisme se mette en prise. Ensuite, tirer d'un coup sec, en évitant toutefois de tirer la corde jusqu'à bout de course.

### AVERTISSEMENT

Sélectionner le point mort et serrer le frein de stationnement avant de mettre le moteur en marche. Si cette consigne n'est pas respectée, le VTT pourrait se déplacer subitement, ce qui pourrait être la cause d'un accident.

## Bouchon du réservoir de carburant

Retirer le bouchon du réservoir de carburant en le tournant dans le sens inverse des aiguilles d'une montre.

## Arranque por tracción de cable

Tome con firmeza el asa y tire un poco hasta notar el engrane. Entonces, tire con fuerza pero con cuidado de no sacar por completo toda la cuerda.

### ADVERTENCIA

Antes de poner en marcha el motor, ponga la palanca selectora de marcha en la posición de punto muerto y aplique el freno de estacionamiento ya que, de no hacerlo así, el ATV podría ponerse en movimiento de modo imprevisto y causar un accidente.

## Tapón del depósito de combustible

Quite el tapón del depósito de combustible haciéndolo girar en sentido contrario a las agujas del reloj.

## Fuel cock

The fuel cock supplies fuel from the fuel tank to the carburetor.

The fuel cock has three positions.

**OFF:** With the lever in this position, fuel will not flow. Always turn the lever to this position when the engine is not running.

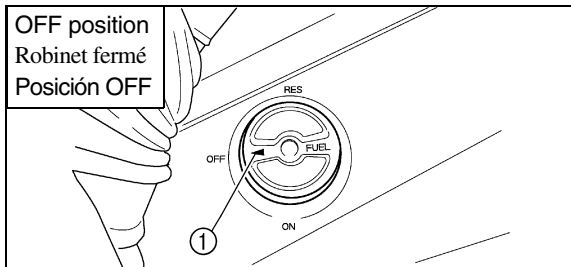

1. Arrow mark pointing to "OFF"
1. Flèche dirigée vers "OFF"
1. Marca de la flecha señalando a "OFF"

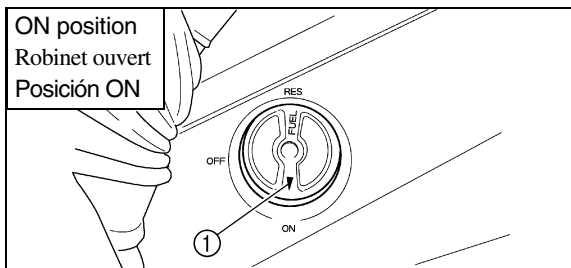

1. Arrow mark pointing to "ON"
1. Flèche dirigée vers "ON"
1. Marca de la flecha señalando a "ON"

**ON:** With the lever in this position, fuel flows to the carburetor. Normal riding is done with the lever in this position.

## Robinet de carburant

Le robinet de carburant fait passer le carburant du réservoir au carburateur.

Le robinet de carburant a trois positions:

**OFF:** Quand le levier est sur cette position, le carburant ne passe pas. Toujours placer le levier sur cette position après avoir coupé le moteur.

**ON:** Quand le levier est sur cette position, le carburant parvient au carburateur. À moins de manquer de carburant, placer le levier sur cette position avant de démarrer.

## Grifo de combustible

Este grifo suministra combustible desde el depósito al carburador.

El grifo tiene tres posiciones.

**OFF:** (cerrado) Con la palanca en esta posición, no circula combustible. Gire siempre la palanca a esta posición cuando el motor no esté en marcha.

**ON:** (abierto) Con la palanca en esta posición, circula combustible hacia el carburador. La conducción normal se realiza con la palanca en esta posición.

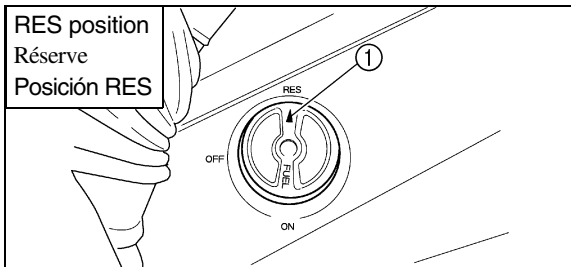

**RES:** This indicates reserve. If you run out of fuel while riding, turn the lever to this position. THEN FILL THE FUEL TANK AT THE FIRST OPPORTUNITY. After refuelling, return the fuel cock lever to the “ON” position.

1. Arrow mark pointing to “RES”
1. Flèche dirigée vers “RES”
1. Marca de la flecha señalando a “RES”

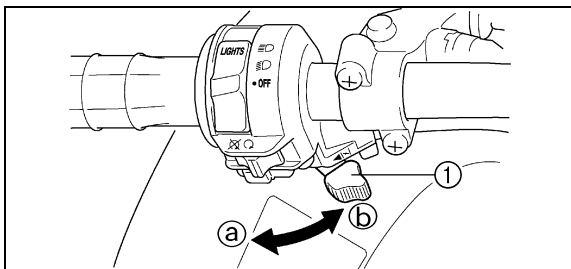

**Starter (choke)** “ ◀ | ▶ ”

EBU00095

Starting a cold engine requires a richer air-fuel mixture. A separate starter circuit supplies this mixture.

Move in direction ① to turn on the starter (choke). Move in direction ② to turn off the starter (choke). Refer to “Starting a cold engine” for proper operation. (See pages 6-3–6-7.)

1. Starter (choke) “ ◀ | ▶ ”
1. Starter (enrichisseur) “ ◀ | ▶ ”
1. Starter (choke) “ ◀ | ▶ ”

RES: Position réserve. Quand le carburant vient à manquer pendant une randonnée, placer le levier sur cette position. **REMPLIR LE RÉSERVOIR DÈS QUE POSSIBLE.** Après le ravitaillement, replacer le levier sur “ON”.

RES: Indica reserva de combustible. Si se queda sin combustible durante la marcha, gire la palanca a esta posición. **DESPUES, LLENE EL DEPOSITO DE COMBUSTIBLE A LA PRIMERA OPORTUNIDAD.** Tras repostar, lleve de nuevo la palanca del grifo de combustible a la posición “ON” (abierto).

### **Starter (enrichisseur) “ ◀ |↘| ”**

FBU00095

La mise en marche à froid requiert un mélange air-carburant plus riche. C’est le starter qui remplit cette fonction d’enrichissement du mélange.

Déplacer dans la direction “(a)” pour mettre le starter (enrichisseur) en service.

Déplacer dans la direction “(b)” pour mettre le starter (enrichisseur) hors service.

La marche à suivre correcte est décrite à la section “Mise en marche d’un moteur froid”. (Pour plus de détails, voir pages 6-4 à 6-8.)

### **Starter (choke) “ ◀ |↘| ”**

SBU00095

Cuando el motor está frío, requiere una mezcla más rica de combustible para arrancar. Esta mezcla se suministra a través de un circuito separado, el circuito del “starter”.

Mueva en la dirección “(a)” para conectar el starter (choke).

Mueva en la dirección “(b)” para desconectar el starter (choke).

Consulte el apartado de “Arranque en frío del motor” para ver la operación adecuada. (Consulte la páginas 6-4–6-8.)

## Seat

To remove the seat, pull the seat lock lever upward and pull up the seat at the rear.

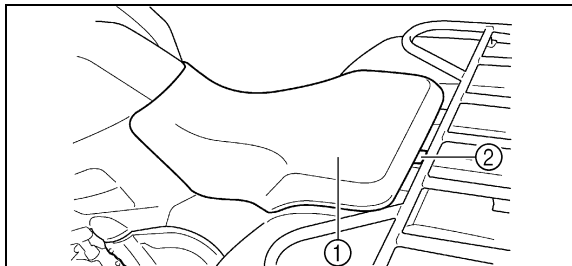

- |            |                                       |
|------------|---------------------------------------|
| 1. Seat    | 2. Seat lock lever                    |
| 1. Selle   | 2. Levier de verrouillage de la selle |
| 1. Asiento | 2. Palanca de bloqueo del asiento     |

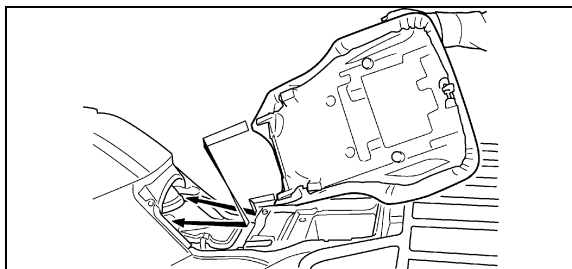

To install the seat, insert the projection on the front of the seat into the seat holder and push down on the seat at the rear.

**NOTE:** \_\_\_\_\_  
 Make sure that the seat is securely fitted.  
 \_\_\_\_\_

**Selle**

Pour déposer la selle, tirer le levier de verrouillage de la selle vers le haut, puis tirer l'arrière de la selle vers le haut.

Pour mettre la selle en place, insérer la saillie à l'avant de la selle dans le support de la selle, puis appuyer à l'arrière de la selle.

**N.B.:** \_\_\_\_\_

S'assurer que la selle est bien fixée.

---

**Asiento**

Para extraer el asiento, tire de la palanca de bloqueo del asiento hacia arriba y levante el asiento por la parte trasera.

Para instalar el asiento, inserte el saliente de la parte frontal del asiento en el soporte del asiento y empuje hacia abajo el asiento por la parte trasera.

**NOTA:** \_\_\_\_\_

Asegúrese de que el asiento quede fijado con seguridad.

---

## Storage box

Maximum load limit: 2.0 kg

### CAUTION:

To protect from damage, do not put metal products, like tools or sharply edged products directly in the storage box. If they must be stored, wrap them in appropriate cushion material.

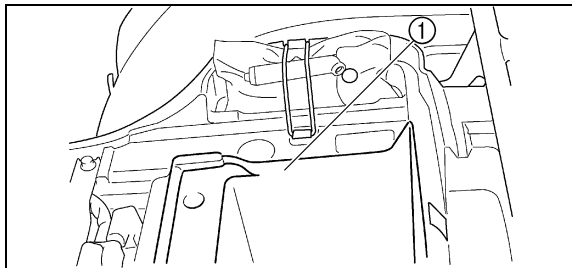

- 1. Storage box
- 1. Compartiment de rangement
- 1. Caja para objetos



## Compartiment de rangement

FBU00581

Charge maximum: 2,0 kg

### **ATTENTION:** \_\_\_\_\_

**Pour éviter d'endommager le compartiment de rangement, ne pas y entreposer des objets métalliques (comme des outils) ou des objets ayant des arêtes tranchantes. Si le rangement de tels objets s'avère nécessaire, les emballer de façon adéquate.**

---

## Caja para objetos

SBU00581

Límite de carga máxima: 2,0 kg

### **ATENCION:** \_\_\_\_\_

**Como precaución contra daños, no ponga objetos metálicos, como puedan ser herramientas o artículos afilados o puntiagudos, directamente en la caja. Si debe guardarlos en la caja, envuélvalos con un material de acolchado apropiado.**

---

**Front carrier**

Maximum load limit: 40 kg

**Rear carrier**

Maximum load limit: 80 kg

## Porte-bagages avant

FBU00582

Charge maximum: 40 kg

## Portapaquetes delantero

SBU00582

Límite de carga máxima: 40 kg

## Porte-bagages arrière

FBU00583

Charge maximum: 80 kg

## Portapaquetes trasero

SBU00583

Límite de carga máxima: 80 kg



1. Spring preload adjusting ring
1. Anneau de réglage de la précontrainte de ressort
1. Anillo de ajuste de la precarga del resorte

## Front shock absorber adjustment

The spring preload can be adjusted to suit the rider's weight and riding conditions.

Adjust the spring preload as follows.

To increase the spring preload, turn the adjusting ring in direction (a).

To decrease the spring preload, turn the adjusting ring in direction (b).

### NOTE:

A special wrench can be obtained at a Yamaha dealer to make this adjustment.

Standard position: 2

1 - Minimum (soft)

5 - Maximum (hard)

## Réglage des amortisseurs avant

La précontrainte de ressort peut être réglée en fonction du poids du conducteur et des conditions d'utilisation.

Régler la précontrainte de ressort comme suit:

Pour augmenter la précontrainte de ressort, tourner l'anneau de réglage dans la direction (a).

Pour réduire la précontrainte de ressort, tourner l'anneau de réglage dans la direction (b).

### N.B.:

Effectuer ce réglage à l'aide d'une clé spéciale, disponible chez les concessionnaires Yamaha.

Position standard: 2

1 - minimum (douce)

5 - maximum (dure)

## Ajuste del amortiguador delantero

La precarga del resorte puede ajustarse para adaptarlas al peso del conductor y a las condiciones de marcha.

Ajuste la precarga del resorte de la forma siguiente.

Gire el anillo de ajuste en la dirección (a) para aumentar la precarga del resorte.

Gire el anillo de ajuste en la dirección (b) para reducir la precarga del resorte.

### NOTA:

Para realizar este ajuste, podrá obtener una llave especial en un concesionario Yamaha.

Posición estándar: 2

1 - Mínima (blanda)

5 - Máxima (dura)



- 1. Special wrench
- 1. Clé spéciale
- 1. Llave especial

**! WARNING**

**Always adjust the shock absorbers on the left and right side to the same setting. Uneven adjustment can cause poor handling and loss of stability, which could lead to an accident.**

**⚠️ AVERTISSEMENT**

Toujours régler les dispositifs de réglage gauche et droit des amortisseurs sur la même position. Un réglage inégal risque d'entraîner une perte de la maniabilité et de l'équilibre du véhicule, ce qui pourrait être à l'origine d'un accident.

---

**⚠️ ADVERTENCIA**

Ajuste siempre los amortiguadores izquierdo y derecho en la misma medida. Un ajuste desigual puede dar lugar a un deficiente manejo y a una pérdida de estabilidad, con el consiguiente riesgo de accidente.

---

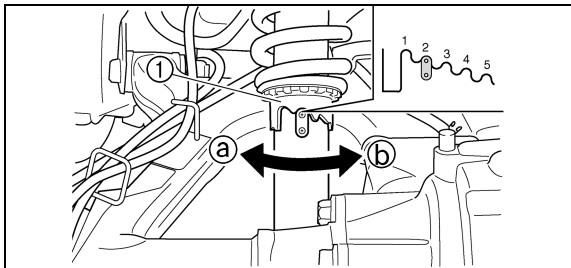

1. Spring preload adjusting ring
1. Anneau de réglage de la précontrainte de ressort
1. Anillo de ajuste de la precarga del resorte

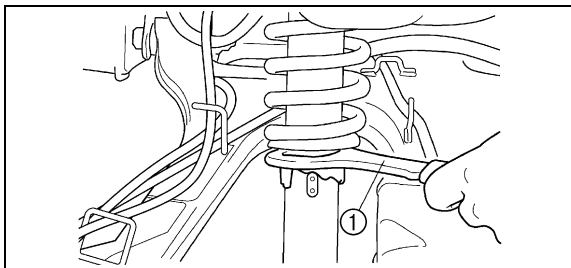

1. Special wrench
1. Clé spéciale
1. Llave especial

## Rear shock absorber adjustment

The spring preload can be adjusted to suit the rider's weight and riding conditions.

Adjust the spring preload as follows:

To increase the spring preload, turn the adjusting ring in direction **a**.

To decrease the spring preload, turn the adjusting ring in direction **b**.

### NOTE:

A special wrench can be obtained at a Yamaha dealer to make this adjustment.

Standard position: 2

1 - Minimum (soft)

5 - Maximum (hard)

### NOTE:

A special wrench can be obtained at a Yamaha dealer.



## Réglage de l'amortisseur arrière

La précontrainte de ressort peut être réglée en fonction du poids du conducteur et des conditions d'utilisation.

Régler la précontrainte de ressort comme suit:

Pour augmenter la précontrainte de ressort, tourner l'anneau de réglage dans la direction (a).

Pour réduire la précontrainte de ressort, tourner l'anneau de réglage dans la direction (b).

### N.B.:

Effectuer ce réglage à l'aide d'une clé spéciale, disponible chez les concessionnaires Yamaha.

Position standard: 2

1 - minimum (douce)

5 - maximum (dure)

FBU00643

### N.B.:

Une clé spéciale est disponible chez les concessionnaires Yamaha.

## Ajuste del amortiguador trasero

La precarga del muelle puede ajustarse para adaptarla al peso del conductor y a las condiciones de marcha.

Ajuste la precarga del muelle de la forma siguiente:

Para incrementar la precarga del muelle, gire el anillo de ajuste en la dirección (a).

Para reducir la precarga del muelle, gire el anillo de ajuste en la dirección (b).

### NOTA:

Podrá obtener una llave especial en un concesionario Yamaha para poder realizar este ajuste.

Posición standard: 2

1 - Mínima (blanda)

5 - Máxima (dura)

SBU00643

### NOTA:

Podrá conseguir una llave especial en el establecimiento de un concesionario Yamaha.

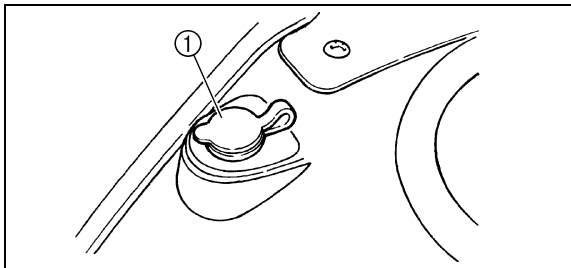

1. Auxiliary DC jack cap
1. Capuchon de la prise pour accessoires
1. Tapa de la toma de CC auxiliar

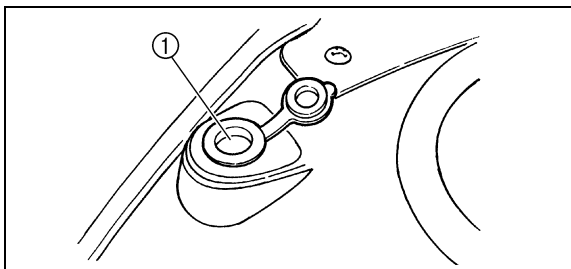

1. Auxiliary DC jack
1. Prise pour accessoires
1. Toma de CC auxiliar

## Auxiliary DC jack

The auxiliary DC jack is located at the front right side of the ATV. The auxiliary DC jack can be used for suitable work lights, radios, etc. The auxiliary DC jack can only be used when the main switch is in the “ON” position.

1. Turn the headlight switch to the “OFF” position.
2. Start the engine. (See pages 6-3–6-7.)
3. Open the auxiliary DC jack cap and insert the accessory power plug into the jack.

Maximum rated capacity for the auxiliary DC jack:

DC 12 V, 120 W (10 A)

4. When the auxiliary DC jack is not being used, cover it with the cap.

## Prise pour accessoires

La prise pour accessoires se trouve au côté avant droit du VTT. Cette prise permet la connexion d'un accessoire adéquat tel qu'une lampe de travail, d'une radio, etc. La prise ne peut être utilisée que lorsque le contacteur à clé est à la position "ON".

1. Placer le contacteur de phare à la position "OFF".
2. Mettre le moteur en marche. (Voir pages 6-4 à 6-8.)
3. Ouvrir le capuchon de la prise pour accessoires, puis brancher la fiche d'alimentation de l'accessoire à la prise.

Capacité maximale de la prise pour accessoires:  
C.C. 12 V, 120 W (10 A)

4. Toujours remettre le capuchon de la prise en place après la déconnexion d'un accessoire.

## Toma de CC auxiliar

La toma de CC auxiliar está situada en el lado delantero derecho del ATV. La toma de CC auxiliar puede utilizarse para conectar luces de trabajo adecuadas, radios, etc. La toma de CC auxiliar sólo puede emplearse cuando el interruptor principal está en la posición "ON".

1. Gire el interruptor del faro a la posición "OFF".
2. Arranque el motor. (Vea las páginas 6-4-6-8.)
3. Abra la tapa de la toma de CC auxiliar e inserte la clavija del accesorio en la toma.

Capacidad nominal máxima de la toma de CC auxiliar:  
12 V CC, 120 W (10 A)

4. Cuando no utilice la toma de CC auxiliar, cúbrala con la tapa.

**CAUTION:**

- 
- Do not use accessories requiring more than the above maximum capacity. This may overload the circuit and cause the fuse to blow.
  - If accessories are used without the engine running or with the headlights turned on, the battery will lose its charge and engine starting may become difficult.
  - Do not use an automotive cigarette lighter or other accessories with a plug that gets hot because the jack can be damaged.
-

**ATTENTION:** \_\_\_\_\_

- Ne pas brancher d'accessoire dont la consommation dépasse la capacité maximale de la prise pour accessoires. Un accessoire de consommation supérieure surchargerait le circuit et pourrait provoquer le grillage du fusible.
  - Lorsqu'un accessoire est utilisé alors que le moteur est coupé ou que les phares sont allumés, la batterie se déchargera et la mise en marche du moteur risque de devenir difficile.
  - Ne pas brancher d'allume-cigare ou tout autre accessoire dont la prise devient chaude, sous peine de risquer d'endommager la prise.
- 

**ATENCION:** \_\_\_\_\_

- No emplee accesorios que requieran una capacidad superior a la capacidad máxima arriba indicada. Podría sobrecargarse el circuito y quemarse el fusible.
  - Si se emplean accesorios sin estar en marcha el motor o con los faros encendidos, la batería se descargará y se dificultará el arranque del motor.
  - No emplee encendedores de cigarrillos para automóviles ni otros accesorios con una clavija que se ponga caliente, porque podría dañarse la toma.
-

## PRE-OPERATION CHECKS

Before using this machine, check the following points:

ITEM	ROUTINE	PAGE
<b>Brakes</b>	<ul style="list-style-type: none"> <li>• Check operation, free play, fluid level and fluid leakage.</li> <li>• Fill with DOT 4 brake fluid if necessary.</li> </ul>	5-5-5-7, 8-87-8-103
<b>Fuel</b>	<ul style="list-style-type: none"> <li>• Check fuel level.</li> <li>• Fill with fuel if necessary.</li> </ul>	5-9-5-11
<b>Engine oil</b>	<ul style="list-style-type: none"> <li>• Check oil level.</li> <li>• Fill with oil if necessary.</li> </ul>	5-13-5-15, 8-29-8-39
<b>Coolant</b>	<ul style="list-style-type: none"> <li>• Check coolant level in reservoir.</li> <li>• Fill with coolant if necessary.</li> </ul>	8-51-8-61
<b>Final gear oil and differential gear oil</b>	<ul style="list-style-type: none"> <li>• Check for leakage.</li> </ul>	5-17-5-19, 8-39-8-49
<b>Throttle</b>	<ul style="list-style-type: none"> <li>• Check for proper throttle cable operation.</li> </ul>	5-21, 8-85
<b>Wheels and tires</b>	<ul style="list-style-type: none"> <li>• Check tire pressure, wear and damage.</li> </ul>	5-25-5-31, 8-109-8-111
<b>Fittings and fasteners</b>	<ul style="list-style-type: none"> <li>• Check all fittings and fasteners.</li> </ul>	5-23
<b>Lights</b>	<ul style="list-style-type: none"> <li>• Check for proper operation.</li> </ul>	5-23, 8-123-8-127
<b>Axle boots</b>	<ul style="list-style-type: none"> <li>• Check for damage.</li> </ul>	8-61

# CONTRÔLES AVANT LE DÉMARRAGE

Contrôler les points suivants avant de mettre le moteur en marche:

DÉSIGNATION	VÉRIFICATION	PAGE
<b>Freins</b>	<ul style="list-style-type: none"> <li>• Contrôler le fonctionnement, le jeu, le niveau du liquide et l'étanchéité du système.</li> <li>• Si nécessaire, compléter avec du liquide de frein DOT 4.</li> </ul>	5-6 à 5-8, 8-88 à 8-104
<b>Carburant</b>	<ul style="list-style-type: none"> <li>• Contrôler le niveau de carburant.</li> <li>• Ajouter du carburant si nécessaire.</li> </ul>	5-10 à 5-12
<b>Huile de moteur</b>	<ul style="list-style-type: none"> <li>• Contrôler le niveau d'huile.</li> <li>• Ajouter de l'huile si nécessaire.</li> </ul>	5-14 à 5-16, 8-30 à 8-40
<b>Liquide de refroidissement</b>	<ul style="list-style-type: none"> <li>• Contrôler le niveau du liquide de refroidissement dans le vase d'expansion.</li> <li>• Ajouter du liquide si nécessaire.</li> </ul>	8-52 à 8-62
<b>Huile de différentiel et huile de différentiel</b>	<ul style="list-style-type: none"> <li>• Contrôler s'il n'y a pas de fuite.</li> </ul>	5-18 à 5-20, 8-40 à 8-50
<b>Accélérateur</b>	<ul style="list-style-type: none"> <li>• Contrôler le fonctionnement du câble d'accélération.</li> </ul>	5-22, 8-86
<b>Roues et pneus</b>	<ul style="list-style-type: none"> <li>• Contrôler la pression de gonflage des pneus, l'usure et l'état.</li> </ul>	5-26 à 5-32, 8-110 à 8-112
<b>Visserie</b>	<ul style="list-style-type: none"> <li>• Contrôler toute la visserie du châssis.</li> </ul>	5-24
<b>Éclairage</b>	<ul style="list-style-type: none"> <li>• Contrôler si le fonctionnement est correct.</li> </ul>	5-24, 8-124 à 8-128
<b>Soufflets d'axe</b>	<ul style="list-style-type: none"> <li>• Contrôler l'état.</li> </ul>	8-62

## COMPROBACIONES A EFECTUAR ANTES DE PONER EN MARCHA LA MAQUINA

Antes de utilizar la máquina, comprobar los puntos siguientes:

ELEMENTO	OPERACIÓN	PÁGINA
<b>Frenos</b>	<ul style="list-style-type: none"> <li>• Comprobar funcionamiento, juego libre, nivel de líquido y fugas del mismo.</li> <li>• Rellene líquido de frenos DOT 4 si es necesario.</li> </ul>	5-6-5-8, 8-88-8-104
<b>Combustible</b>	<ul style="list-style-type: none"> <li>• Comprobar el nivel de combustible.</li> <li>• Rellene combustible si es necesario.</li> </ul>	5-10-5-12
<b>Aceite del motor</b>	<ul style="list-style-type: none"> <li>• Comprobar el nivel de aceite.</li> <li>• Rellene aceite si es necesario.</li> </ul>	5-14-5-16, 8-30-8-40
<b>Refrigerante</b>	<ul style="list-style-type: none"> <li>• Compruebe el nivel de refrigerante en el depósito.</li> <li>• Llene el refrigerante que necesario.</li> </ul>	8-52-8-62
<b>Aceite de la transmisión final y aceite de engranajes del diferencial</b>	<ul style="list-style-type: none"> <li>• Comprobar el pérdidas.</li> </ul>	5-18-5-20, 8-40-8-50
<b>Acelerador</b>	<ul style="list-style-type: none"> <li>• Comprobar el correcto funcionamiento del cable del acelerador.</li> </ul>	5-22, 8-86
<b>Ruedas y neumáticos</b>	<ul style="list-style-type: none"> <li>• Comprobar la presión de los neumáticos, el desgaste y la posible existencia de daños.</li> </ul>	5-26-5-32, 8-110-8-112
<b>Accesorios y elementos de fijación</b>	<ul style="list-style-type: none"> <li>• Comprobar todos los accesorios y ajustadores.</li> </ul>	5-24
<b>Luces</b>	<ul style="list-style-type: none"> <li>• Comprobar su correcto funcionamiento.</li> </ul>	5-24, 8-124-8-128
<b>Guardapolvos de ejes</b>	<ul style="list-style-type: none"> <li>• Comprobar por daños.</li> </ul>	8-62



**⚠ WARNING**

Always inspect your ATV each time you use it to make sure the ATV is in safe operating condition. Always follow the inspection and maintenance procedures and schedules described in the Owner's Manual. Failure to inspect increases the possibility of an accident or equipment damage.

---

**⚠ AVERTISSEMENT**

Toujours effectuer ces contrôles avant chaque départ afin de s'assurer que le VTT peut être utilisé en toute sécurité. Toujours respecter les procédés et intervalles de contrôle et d'entretien repris dans ce manuel. Omettre ces contrôles accroît les risques d'accident ou d'endommagement du véhicule.

---

**⚠ ADVERTENCIA**

Inspeccionar siempre el ATV cada vez que vaya a utilizarse, para asegurarse de que está en condiciones de funcionar sin peligro. Seguir siempre los procedimientos y programas de inspección y mantenimiento descritos en el Manual del Propietario. Si no se inspecciona la máquina, aumenta el riesgo de accidente o avería.

---

## Front and rear brakes

### Brake levers and brake pedal

- Check that there is no free play in the front brake lever. If there is free play, have a Yamaha dealer adjust it.
- Check for correct free play in the rear brake lever. If the free play is incorrect, adjust it.
- Check for correct brake pedal height. If the pedal height is incorrect, have a Yamaha dealer adjust it.
- Check the operation of the brake levers and pedal. They should move smoothly and there should be a firm feeling when the brakes are applied. If not, have a Yamaha dealer inspect the brake system.

### Brake fluid level

Check the brake fluid level. Add fluid if necessary. (See pages 8-89–8-93.)

Recommended brake fluid: DOT 4
--------------------------------

## Freins avant et arrière

### Leviers et pédale de frein

- S'assurer que le levier de frein avant n'a pas de jeu. S'il y a du jeu, confier le réglage à un concessionnaire Yamaha.
- S'assurer que le jeu au levier de frein arrière est correct. Si le jeu est incorrect, le régler.
- S'assurer que la hauteur de la pédale de frein est correcte. Si la hauteur de pédale est incorrecte, la faire régler par un concessionnaire Yamaha.
- Contrôler le fonctionnement des leviers et de la pédale de frein. Ils doivent s'actionner sans à-coups et présenter une sensation de fermeté. Si ce n'est pas le cas, faire contrôler le circuit de freinage par un concessionnaire Yamaha.

### Niveau du liquide de frein

Contrôler le niveau du liquide de frein. Ajouter du liquide si nécessaire. (Voir pages 8-90 à 8-94.)

Liquide de frein recommandé: DOT 4

## Frenos delantero y trasero

### Palancas del freno y pedal del freno

- Compruebe que no haya juego libre en la palanca del freno delantero. Si hay juego libre, solicite a un concesionario Yamaha que la ajuste.
- Compruebe que el juego libre de la palanca del freno traero tenga el juego libre correcto. Si el juego libre es incorrecto, ajústelo.
- Compruebe si la altura del pedal del freno es correcta. Si la altura del pedal es incorrecta, solicite a un concesionario Yamaha que la ajuste.
- Compruebe la operación de las palancas y del pedal del freno. Deben poder moverse con suavidad y deberá notar una firme sensación al aplicar los frenos. De lo contrario, solicite a un concesionario Yamaha que le inspeccione el sistema de los frenos.

### Nivel del líquido de frenos

Compruebe el nivel del líquido de frenos. Añada líquido si es necesario. (Vea las páginas 8-90–8-94.)

Líquido de frenos recomendado: DOT 4

### **Brake fluid leakage**

Check to see if any brake fluid is leaking out of the pipe joints or brake fluid reservoirs. Apply the brakes firmly for one minute. If there is any leakage, the brake system should be inspected by a Yamaha dealer.

### **Brake operation**

Test the brakes at slow speed after starting out to make sure they are working properly. If the brakes do not provide proper braking performance, inspect the brake pads for wear. (See page 8-87.)

### **WARNING**

**Always check the brakes at the start of every ride. Do not ride the ATV if you find any problem with the brakes or you could lose braking ability, which could lead to an accident. If a problem cannot be corrected by the adjustment procedures provided in this manual, have a Yamaha dealer check for the cause.**

---

## Fuite de liquide de frein

S'assurer qu'il n'y a pas de fuite de liquide de frein au niveau des raccords ou des réservoirs de liquide de frein. Actionner les freins fermement pendant une minute. S'il y a la moindre fuite, faire inspecter le circuit de freinage par un concessionnaire Yamaha.

## Fonctionnement des freins

Tester le bon fonctionnement des freins juste après le démarrage, tout en roulant lentement. Si la puissance de freinage est insuffisante, vérifier si les plaquettes de frein ne sont pas usées. (Voir page 8-88.)

### **AVERTISSEMENT**

**Toujours contrôler le fonctionnement des freins au départ de chaque randonnée. Ne pas conduire le VTT si un problème est détecté au niveau des freins, car les freins pourraient lâcher et cela risque d'être à l'origine d'un accident. Si le problème ne peut être résolu en suivant les procédés repris dans ce manuel, s'adresser à un concessionnaire Yamaha afin d'en déterminer la cause.**

## Fugas del líquido de frenos

Compruebe si hay alguna fuga de líquido de frenos por las juntas de los tubos o depósitos del líquido de frenos. Aplique los frenos con firmeza durante un minuto. Si hay alguna fuga, solicite a un concesionario Yamaha que le inspeccione sistema de los frenos.

## Operación de los frenos

Pruebe los frenos circulando a poca velocidad después de haber arrancado para asegurarse de que funcionan correctamente. Si los frenos no proporcionan un rendimiento adecuado de frenado, inspección el grado de desgaste de las pastillas de los frenos. (Vea la página 8-88.)

### **ADVERTENCIA**

**Antes de circular, compruebe siempre los frenos. No conduzca el ATV si encuentra algún problema en los frenos o si es posible que se pierda la capacidad de frenado, porque puede ser causa de un accidente. Si hay algún problema que no puede solucionarse con los procedimientos de ajuste dados en este manual, solicite a un concesionario Yamaha que encuentre la causa.**

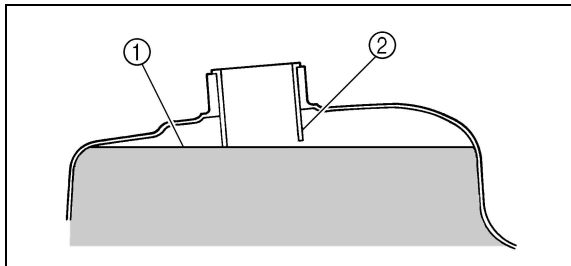

- |                         |                        |
|-------------------------|------------------------|
| 1. Fuel level           | 2. Filler tube         |
| 1. Niveau de carburant  | 2. Tube de remplissage |
| 1. Nivel de combustible | 2. Tubo del relleno    |

## Fuel

Make sure there is sufficient gasoline in the tank.

Recommended fuel:

For Europe: Regular unleaded gasoline only with a research octane number of 91 or higher.

For Australia: Unleaded gasoline only

Fuel tank capacity:

Total:

15 L

Reserve:

4.5 L

**NOTE:** \_\_\_\_\_

(for Europe only)

If knocking or pinging occurs, use a different brand of gasoline or higher octane grade.

---

## Carburant

S'assurer qu'il y a assez d'essence dans le réservoir.

### Carburant recommandé:

Pour l'Europe: uniquement essence ordinaire  
sans plomb d'un indice d'octane  
recherche de 91 ou plus

Pour l'Australie: essence sans plomb uniquement

### Capacité du réservoir de carburant:

Total:

15 l

Réserve:

4,5 l

### N.B.:

(pour l'Europe uniquement)

En cas de cognements ou de cliquetis, utiliser une essence de marque différente ou une essence d'un indice d'octane supérieur.

## Combustible

Asegúrese de que hay gasolina suficiente en el depósito.

### Combustible recomendado:

Para Europa: Sólo gasolina normal sin plomo con un índice de octanos "de investigación" de 91 o más alto

Para Australia: Sólo gasolina sin plomo

### Capacidad del depósito de combustible:

Total:

15 L

Reserva:

4,5 L

### NOTA:

(sólo para Europa)

Si se produjese golpeteo o detonación, emplee una marca diferente de gasolina o un octanaje mayor.

**CAUTION:**

Use only unleaded gasoline. The use of leaded gasoline will cause severe damage to internal engine parts, such as the valves and piston rings, as well as to the exhaust system.

---

** WARNING**

- Do not overfill the fuel tank. Fuel expands when it heats up. If the fuel tank is overfilled, fuel could spill out due to heat from the engine or the sun.
  - Be careful not to spill fuel, especially on the engine or exhaust pipe which can cause a fire and severe injury. Wipe up any spilled fuel immediately.
  - Do not refuel right after the engine has been running and is still very hot.
  - Be sure the fuel tank cap is closed securely.
-



**ATTENTION:**

Utiliser exclusivement de l'essence sans plomb. L'utilisation d'essence avec plomb endommagerait gravement certaines pièces internes du moteur, telles que les soupapes et les segments, ainsi que le système d'échappement.

**⚠️ AVERTISSEMENT**

- Ne pas remplir le réservoir de carburant à l'excès. Le carburant se dilate en se réchauffant. Si le réservoir de carburant est trop rempli, du carburant risque de s'échapper sous l'effet de la chaleur du moteur ou du soleil.
- Bien veiller à ne pas renverser de carburant, tout particulièrement sur le moteur ou sur le tuyau d'échappement. Essuyer immédiatement toute coulure de carburant.
- Ne pas faire le plein juste après avoir fait tourner le moteur et tant qu'il est encore très chaud.
- Veiller à ce que le bouchon du réservoir de carburant soit bien fermé.

**ATENCION:**

Emplee sólo gasolina sin plomo. El empleo de gasolina con plomo causaría graves daños en las partes internas del motor, como por ejemplo en las válvulas y anillos de pistón, así como en el sistema de escape.

**⚠️ ADVERTENCIA**

- No llene el depósito de combustible en exceso, ya que el combustible se dilata al calentarse y, si se llena demasiado el depósito, podría derramarse debido al calor del motor o del sol.
- Tenga cuidado de no derramar combustible, especialmente sobre el motor o el tubo de escape, ya que podría producirse un incendio con riesgo de graves lesiones. Absorba inmediatamente con un trapo el combustible derramado.
- No reposte combustible inmediatamente después de parar el motor si éste se encuentra aún muy caliente.
- Asegúrese de que el tapón del depósito quede bien cerrado.

## Engine oil

Make sure the engine oil is at the specified level. Fill with oil as necessary. (See pages 8-29–8-39 for details.)

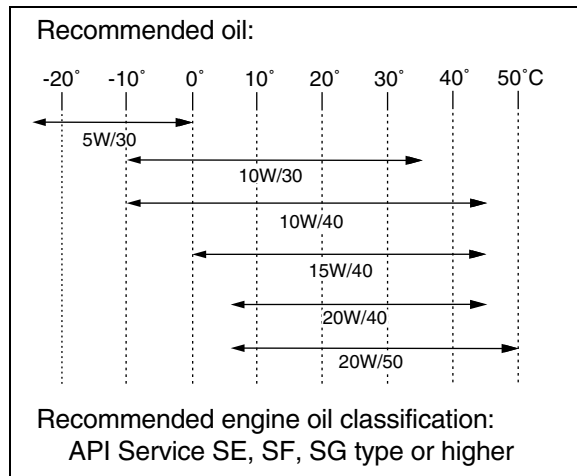

## Huile de moteur

S'assurer que le niveau d'huile de moteur est conforme aux spécifications. Au besoin, faire le plein d'huile. (Pour plus de détails, voir pages 8-30 à 8-40.)

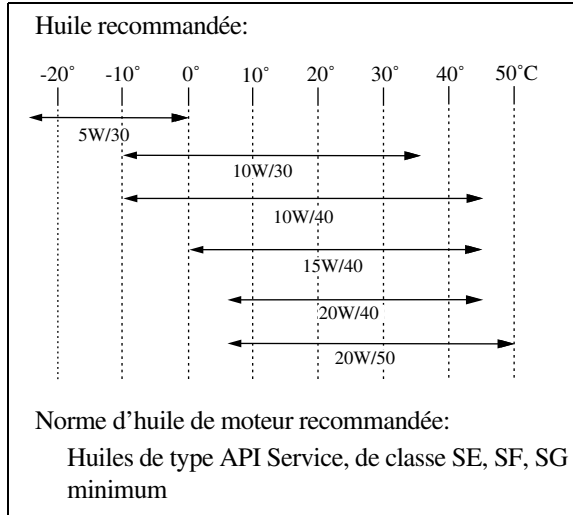

## Aceite de motor

Asegúrese de que el aceite de motor esté al nivel especificado. Añada aceite como sea necesario. (Para más detalles, vea las páginas 8-30–8-40.)

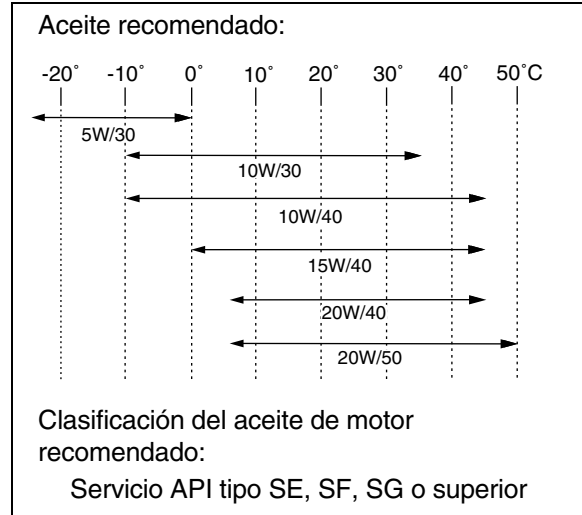

**CAUTION:**

- In order to prevent clutch slippage (since the engine oil also lubricates the clutch), do not mix any chemical additives. Do not use oils with a diesel specification of “CD” or oils of a higher quality than specified. In addition, do not use oils labeled “ENERGY CONSERVING II” or higher.
- Make sure that no foreign material enters the crankcase.

Oil quantity:

Periodic oil change:

2.3 L

With oil filter element replacement:

2.4 L

Total amount:

2.6 L

**ATTENTION:**

- Ne pas mélanger d'additif chimique à l'huile afin d'éviter tout patinage de l'embrayage, car l'huile de moteur lubrifie également l'embrayage. Ne pas utiliser d'huile de grade diesel "CD" ou une huile de grade supérieur à celui spécifié. S'assurer également de ne pas utiliser une huile portant la désignation "ENERGY CONSERVING II" ou la même désignation avec un numéro plus élevé.
- S'assurer qu'aucun corps étranger ne pénètre dans le carter.

Quantité d'huile:

Vidange périodique:

2,3 l

Avec remplacement de l'élément de filtre à huile:

2,4 l

Quantité totale:

2,6 l

**ATENCION:**

- Para evitar el patinaje del embrague (debido a que el aceite de motor lubrica también el embrague), no mezcle ningún aditivo químico. No emplee aceites con especificación diesel de "CD" ni aceites de más alta calidad que la especificada. Además, no deberá emplear tampoco aceites que lleven la etiqueta "ENERGY CONSERVING II" o superior.
- Asegúrese de que no se introduzca ninguna materia extraña en el cárter.

Cantidad de aceite:

Cambio de aceite periódico:

2,3 L

Con el reemplazo del elemento del filtro de aceite:

2,4 L

Cantidad total:

2,6 L

**Final gear oil**

Make sure the final gear oil is at the specified level. Add oil as necessary. (See pages 8-39–8-43 for details.)

Recommended oil: SAE 80 API “GL-4” Hypoid gear oil
---

If desired, an SAE 80W90 hypoid gear oil may be used for all conditions.

**NOTE:** \_\_\_\_\_  
GL-4 is a quality and additive rating, GL-5 or GL-6 rated hypoid gear oils may also be used.

---

## Huile de transmission finale

S'assurer que le niveau d'huile de transmission finale est conforme aux spécifications. Ajouter de l'huile si nécessaire. (Pour plus de détails, voir pages 8-40 à 8-44.)

### Huile recommandée:

Huile pour engrenages hypoïdes SAE 80  
API "GL-4"

Il est également possible d'utiliser l'huile multigrade SAE 80W90 pour engrenages hypoïdes.

### **N.B.:**

"GL-4" correspond à un grade d'additif et de qualité. Les huiles de grade "GL-5" ou "GL-6" peuvent également être utilisées.

## Aceite de la transmisión

Asegúrese de que el aceite del engranaje final está al nivel especificado. Añada aceite si es necesario. (Para más detalles, vea las páginas 8-40–8-44.)

### Aceite recomendado:

Aceite de engranajes hipoidales SAE 80  
API "GL-4"

Si lo desea, podrá utilizar un aceite de engranajes hipoidales SAE 80W90 para todas las condiciones.

### **NOTA:**

El GL-4 es un aceite de calidad con aditivos, y también pueden emplearse los aceites de engranajes hipoidales GL-5 o GL-6.

**Differential gear oil**

Make sure the differential gear oil is at the specified level. Add oil as necessary. (See pages 8-45–8-49 for details.)

Recommended oil: SAE 80 API “GL-4” Hypoid gear oil
---

**Coolant**

Check the coolant level in the coolant reservoir when the engine is cold. (The coolant level will vary with engine temperature.) The coolant level is satisfactory if it is between the upper and lower level marks on the coolant reservoir. If the coolant level is at or below the lower level mark, add tap water (soft water) to bring the level up to the upper level mark. Change the coolant every two years. (See pages 8-51–8-61 for details.)



## Huile de différentiel

S'assurer que l'huile de différentiel atteint le niveau spécifié. Ajouter de l'huile si nécessaire. (Voir pages 8-46 à 8-50 pour plus de détails.)

### Huile recommandée:

Huile pour engrenages hypoides SAE 80  
API "GL-4"

## Aceite de engranajes del diferencial

Asegúrese de que el aceite de engranajes del diferencial esté al nivel especificado. Añada aceite como sea necesario. (Para más detalles, vea las páginas 8-46–8-50.)

### Aceite recomendado:

Aceite de engranajes hipoidales SAE 80  
API "GL-4"

## Liquide de refroidissement

Contrôler le niveau du liquide de refroidissement dans le vase d'expansion quand le moteur est froid. (Le niveau varie en fonction de la température du moteur.) Le niveau de liquide de refroidissement est correct lorsqu'il se situe entre les repères de niveau supérieur et inférieur du vase d'expansion. Si le niveau du liquide de refroidissement est égal ou inférieur au repère de niveau inférieur, ajouter de l'eau du robinet (eau douce) jusqu'au repère de niveau supérieur. Changer le liquide de refroidissement tous les deux ans. (Pour plus de détails, voir pages 8-52 à 8-62.)

## Refrigerante

Compruebe el nivel de refrigerante en el depósito cuando el motor frío. (El nivel de refrigerante varía con la temperatura del motor.) El nivel de refrigerante será satisfactorio si se encuentra entre las marcas de nivel superior y de nivel inferior del depósito de refrigerante. Si el nivel de refrigerante está en o por debajo de la marca de nivel inferior, añada agua del grifo (agua blanda) hasta que el nivel llegue a la marca de nivel superior. Cambie el refrigerante cada dos años. (Para más detalles, vea la páginas 8-52–8-62.)

**CAUTION:**

Hard water or salt water is harmful to the engine. You may use distilled water if you cannot get soft water.

---

Coolant reservoir capacity:  
0.25 L

**⚠ WARNING**

Wait for the engine and radiator to cool before removing the radiator cap. You could be burned by hot fluid and steam blown out under pressure. Always put a thick rag over the cap when opening. Allow any remaining pressure to escape before completely removing the cap.

---

EJU01083

**Throttle lever**

Check to see that the throttle lever operates correctly. It must open smoothly and spring back to the idle position when released. Have a Yamaha dealer repair as necessary for proper operation.

**ATTENTION:**

Une eau dure ou salée endommagerait le moteur. Si l'on ne peut se procurer de l'eau distillée, utiliser de l'eau douce.

Capacité du vase d'expansion:  
0,25 l

**⚠ AVERTISSEMENT**

Attendre que le moteur et le radiateur aient refroidi avant d'enlever le bouchon de radiateur. Le liquide chaud et la vapeur sous pression risquent de causer des brûlures. Toujours couvrir le bouchon d'un chiffon épais avant de l'ouvrir. Laisser s'échapper les vapeurs résiduelles avant d'enlever complètement le bouchon.

**Levier d'accélération**

S'assurer du bon fonctionnement du levier d'accélération. On doit pouvoir l'actionner facilement et il doit retourner à la position de ralenti dès qu'on le relâche. Faire réparer par un concessionnaire Yamaha lorsque nécessaire afin de garantir un bon fonctionnement.

FBU01083

**ATENCIÓN:**

El agua dura o salada es perjudicial para el motor. Si no dispone de agua blanda, podrá usar agua destilada.

Capacidad del depósito de refrigerante:  
0,25 L

**⚠ ADVERTENCIA**

Antes de quitar el tapón del radiador espere a que el motor y el radiador se enfríen. Podría sufrir quemaduras por la salida violenta de vapor y líquido caliente a presión. Cubra siempre el tapón con un trapo de tela gruesa cuando vaya a abrirlo. Antes de quitarlo completamente, deje que escape toda la presión residual.

**Palanca del acelerador**

Compruebe si es correcto el funcionamiento de la palanca del acelerador. Deberá acelerar con suavidad y volver a la posición de ralenti al soltarla. Si es necesario, solicite su reparación a un concesionario Yamaha para que funcione correctamente.

SBU01083

**Fittings and fasteners**

Always check the tightness of chassis fittings and fasteners before a ride. Take the machine to a Yamaha dealer or refer to the Service Manual for correct tightening torque.

**Lights**

Check the headlights and tail/brake light to make sure they are in working condition. Repair as necessary for proper operation.

**Switches**

Check the operation of all switches. Have a Yamaha dealer repair as necessary for proper operation.

## Visserie

Toujours vérifier le serrage des pièces fixées au cadre avant d'utiliser le véhicule. Faire vérifier les couples de serrage par un concessionnaire Yamaha ou se reporter au Manuel d'atelier.

## Éclairage

Vérifier le fonctionnement correct des phares et du feu arrière/stop. Réparer si nécessaire afin d'assurer le bon fonctionnement.

## Contacteurs

Contrôler le fonctionnement de tous les contacteurs. Faire réparer par un concessionnaire Yamaha lorsque nécessaire afin de garantir un bon fonctionnement.

## Accesorios y elementos de fijación

Antes de emprender la marcha, compruebe siempre el apriete de los accesorios y elementos de fijación del chasis. Lleve la máquina a un concesionario Yamaha o consulte el manual de servicio para ver la torsión de apriete correcta.

## Luces

Compruebe las luces de los faros/luz de cola para asegurarse de que se encuentran en perfectas condiciones de funcionamiento. Si es necesario, repare lo que proceda para que funcionen correctamente.

## Interruptores

Compruebe el funcionamiento de todos los interruptores. Solicite a un concesionario Yamaha que repare lo que sea necesario para que funcionen bien.

## Tires

Always use the recommended tires.

### **WARNING**

**Use of improper tires on this ATV, or operation of this ATV with improper or uneven tire pressure, may cause loss of control, increasing your risk of accident.**

**Pay attention to the following.**

- The tires listed below have been approved by Yamaha Motor Co., Ltd. for this model. Other tire combinations are not recommended.**

**(For Europe)**

	Manufacturer	Size	Type
Front	MAXXIS	AT25 × 8 - 12	M911Y
Rear	MAXXIS	AT25 × 10 - 12	M912Y

**(For Oceania)**

	Manufacturer	Size	Type
Front	CHENG-SHIN	AT25 × 8 - 12	C828
Rear	CHENG-SHIN	AT25 × 10 - 12	C828

- The tires should be set to the recommended pressure:**

## Pneus

Toujours monter les pneus recommandés.

### **⚠ AVERTISSEMENT**

La conduite d'un VTT dont les types de pneus ne conviennent pas ou dont la pression de gonflage de pneus est inégale ou incorrecte pourrait entraîner une perte de contrôle du véhicule et augmenter les risques d'accident.

Lire attentivement ce qui suit:

1. Les pneus énumérés ci-dessous ont été approuvés pour ce modèle par Yamaha Motor Co., Ltd. Il est déconseillé de monter d'autres pneus sur le VTT.

(Pour l'Europe)

	Fabricant	Taille	Type
Avant	MAXXIS	AT25 × 8 - 12	M911Y
Arrière	MAXXIS	AT25 × 10 - 12	M912Y

(Pour l'Océanie)

	Fabricant	Taille	Type
Avant	CHENG-SHIN	AT25 × 8 - 12	C828
Arrière	CHENG-SHIN	AT25 × 10 - 12	C828

2. Gonfler les pneus à la pression recommandée:

## Neumáticos

Utilice siempre los neumáticos recomendados.

### **⚠ ADVERTENCIA**

El uso de neumáticos inadecuados o la conducción del vehículo con los neumáticos inflados a presiones incorrectas o desiguales, puede dar lugar a pérdidas de control, con riesgo de accidente.

Preste atención a los puntos siguientes.

1. Los neumáticos incluidos en la lista que sigue han sido aprobados por Yamaha Motor Co. Ltd. para este modelo. No es aconsejable utilizar otras combinaciones de neumáticos.

(Para Europa)

	Fabricante	Medidas	Tipo
Delantero	MAXXIS	AT25 × 8 - 12	M911Y
Trasero	MAXXIS	AT25 × 10 - 12	M912Y

(Para Oceanía)

	Fabricante	Medidas	Tipo
Delantero	CHENG-SHIN	AT25 × 8 - 12	C828
Trasero	CHENG-SHIN	AT25 × 10 - 12	C828

2. Los neumáticos deben inflarse a la presión recomendada:

- **Recommended tire pressure**  
Front 25 kPa (0.25 kgf/cm<sup>2</sup>, 0.25 bar)  
Rear 25 kPa (0.25 kgf/cm<sup>2</sup>, 0.25 bar)
  - **Check and adjust tire pressures when the tires are cold.**
  - **Tire pressures must be equal on both sides.**
3. **Tire pressure below the minimum specified could cause the tire to dislodge from the rim under severe riding conditions. The following are minimums:**  
Front 22 kPa (0.22 kgf/cm<sup>2</sup>, 0.22 bar)  
Rear 22 kPa (0.22 kgf/cm<sup>2</sup>, 0.22 bar)
  4. **Use no more than the following pressures when seating the tire beads.**  
Front 250 kPa (2.5 kgf/cm<sup>2</sup>, 2.5 bar)  
Rear 250 kPa (2.5 kgf/cm<sup>2</sup>, 2.5 bar)  
**Higher pressures may cause the tire to burst. Inflate the tires very slowly and carefully. Fast inflation could cause the tire to burst.**
-



- Pression de gonflage de pneu recommandée  
Avant: 25 kPa (0,25 kgf/cm<sup>2</sup>, 0,25 bar)  
Arrière: 25 kPa (0,25 kgf/cm<sup>2</sup>, 0,25 bar)
  - Vérifier et régler la pression de gonflage des pneus lorsque ceux-ci sont froids.
  - La pression de gonflage des pneus doit être égale des deux côtés.
3. Une pression de gonflage inférieure à la pression minimale spécifiée peut entraîner le déjantement du pneu quand le véhicule est utilisé dans des conditions difficiles. Pression minimale des pneus:
- Avant: 22 kPa (0,22 kgf/cm<sup>2</sup>, 0,22 bar)  
Arrière: 22 kPa (0,22 kgf/cm<sup>2</sup>, 0,22 bar)
4. Pression maximale lors du sertissage des talons de pneu:
- Avant: 250 kPa (2,5 kgf/cm<sup>2</sup>, 2,5 bar)  
Arrière: 250 kPa (2,5 kgf/cm<sup>2</sup>, 2,5 bar)
- Une pression de gonflage supérieure à la pression maximale spécifiée peut causer l'éclatement du pneu. Gonfler les pneus très lentement et avec beaucoup de précaution. Un gonflage rapide risque de faire éclater le pneu.
- 

- Presiones recomendadas de los neumáticos  
Delantero 25 kPa (0,25 kgf/cm<sup>2</sup>, 0,25 bar)  
Trasero 25 kPa (0,25 kgf/cm<sup>2</sup>, 0,25 bar)
  - Compruebe y ajuste las presiones con los neumáticos fríos.
  - Las presiones deberán ser iguales en ambos lados.
3. Si las presiones son inferiores a las previstas, en condiciones extremas de marcha los neumáticos pueden llegar a separarse de las llantas. Las siguientes presiones son las mínimas admisibles:
- Delantero 22 kPa (0,22 kgf/cm<sup>2</sup>, 0,22 bar)  
Trasero 22 kPa (0,22 kgf/cm<sup>2</sup>, 0,22 bar)
4. No utilice presiones superiores a las siguientes en el período de asiento de neumáticos nuevos.
- Delantero 250 kPa (2,5 kgf/cm<sup>2</sup>, 2,5 bar)  
Trasero 250 kPa (2,5 kgf/cm<sup>2</sup>, 2,5 bar)
- Con presiones superiores, podrían reventar los neumáticos. Inflar los neumáticos con gran lentitud y cuidado. Si se hace con excesiva rapidez, podrían estallar.
-

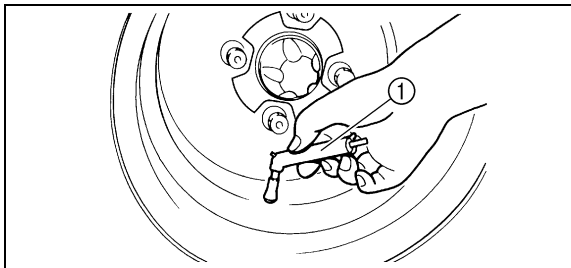

1. Low-pressure tire gauge
1. Manomètre basse pression pour pneus
1. Manómetro de baja presión

## How to measure tire pressure

Use the low-pressure tire gauge.

### NOTE:

The low-pressure tire gauge is included as standard equipment. Make two measurements of the tire pressure and use the second reading. Dust or dirt in the gauge could cause the first reading to be incorrect.

Set pressure with tires cold.

Set tire pressures to the following specifications:

	Recommended pressure	Minimum	Maximum
Front	25 kPa (0.25 kgf/cm <sup>2</sup> , 0.25 bar)	22 kPa (0.22 kgf/cm <sup>2</sup> , 0.22 bar)	28 kPa (0.28 kgf/cm <sup>2</sup> , 0.28 bar)
Rear	25 kPa (0.25 kgf/cm <sup>2</sup> , 0.25 bar)	22 kPa (0.22 kgf/cm <sup>2</sup> , 0.22 bar)	28 kPa (0.28 kgf/cm <sup>2</sup> , 0.28 bar)

## Mesure de la pression de gonflage des pneus

Utiliser le manomètre basse pression pour pneus.

**N.B.:** \_\_\_\_\_

Le manomètre basse pression pour pneus fait partie intégrante de l'équipement standard. Il convient d'effectuer deux mesures de la pression de gonflage des pneus et de conserver la deuxième valeur. En effet, l'encrassement éventuel de la jauge risquerait de fausser la première mesure.

Le réglage de la pression de gonflage des pneus doit s'effectuer à froid.

Gonfler les pneus à la pression recommandée ci-dessous:

	Pression recommandée	Minimum	Maximum
Avant	25 kPa (0,25 kgf/cm <sup>2</sup> , 0,25 bar)	22 kPa (0,22 kgf/cm <sup>2</sup> , 0,22 bar)	28 kPa (0,28 kgf/cm <sup>2</sup> , 0,28 bar)
Arrière	25 kPa (0,25 kgf/cm <sup>2</sup> , 0,25 bar)	22 kPa (0,22 kgf/cm <sup>2</sup> , 0,22 bar)	28 kPa (0,28 kgf/cm <sup>2</sup> , 0,28 bar)

## Cómo medir la presión de los neumáticos

Utilice un manómetro de baja presión.

**NOTA:** \_\_\_\_\_

El manómetro de baja presión va incluido en el equipo standard. Efectúe dos mediciones de la presión del neumático y utilice la segunda. El polvo o la suciedad depositados en el manómetro pueden hacer que la primera sea incorrecta.

Ajuste la presión con los neumáticos fríos.

Ajuste la presión de los neumáticos a los siguientes valores:

	Recomendada	Mínima	Máxima
Delantero	25 kPa (0,25 kgf/cm <sup>2</sup> , 0,25 bar)	22 kPa (0,22 kgf/cm <sup>2</sup> , 0,22 bar)	28 kPa (0,28 kgf/cm <sup>2</sup> , 0,28 bar)
Trasero	25 kPa (0,25 kgf/cm <sup>2</sup> , 0,25 bar)	22 kPa (0,22 kgf/cm <sup>2</sup> , 0,22 bar)	28 kPa (0,28 kgf/cm <sup>2</sup> , 0,28 bar)

**Tire wear limit**

When the tire groove decreases to 3 mm due to wear, replace the tire.

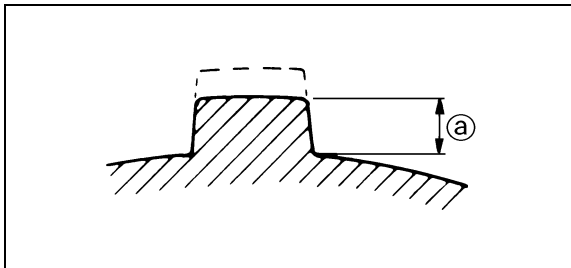

a. 3 mm

**Limite d'usure de pneu**

Changer un pneu dont la profondeur de sculpture est réduite à 3 mm.

**Límite de desgaste de los neumáticos**

Sustituya el neumático cuando la profundidad del dibujo de éste se haya reducido a 3 mm debido al desgaste.

## OPERATION

Read the Owner's Manual carefully before riding the ATV.

### **WARNING**

**Read the Owner's Manual carefully to become familiar with all controls. Loss of control could cause an accident or injury. If there is a control or function you do not understand, ask your Yamaha dealer.**

---

## UTILISATION

FBU00162

Lire attentivement ce manuel avant la première utilisation du véhicule.

### **AVERTISSEMENT**

Lire attentivement ce manuel afin de se familiariser avec toutes les commandes. Une perte de contrôle risque de causer un accident entraînant des blessures. Si l'explication d'une commande ou d'une fonction pose un problème, consulter un concessionnaire Yamaha.

## MANEJO

SBU00162

Antes de empezar a conducir el ATV, lea atentamente el Manual del Propietario.

### **ADVERTENCIA**

Lea atentamente el Manual del Propietario para familiarizarse con todos los mandos. La pérdida del control podría ocasionar un accidente o lesiones. Si no entiende algún mando o función, pregunte a su concesionario Yamaha.

## Starting a cold engine

### **WARNING**

---

**Always make sure all control cables work smoothly before you begin riding in cold weather. If the control cables are frozen or do not work smoothly, you could be unable to control the ATV, which could lead to an accident or collision.**

---

1. Apply the rear brake lever.
2. Turn the fuel cock to “ON”.
3. Turn the main switch to “ON”, and then set the engine stop switch to “6-3



## Mise en marche d'un moteur froid

### **⚠️ AVERTISSEMENT**

Par temps froid, s'assurer du bon fonctionnement des câbles de commande avant chaque démarrage. Des câbles de commande gelés ou dont le fonctionnement est dur risquent d'entraîner une perte de contrôle du véhicule, ce qui pourrait causer un accident ou une collision.

1. Actionner le levier de frein arrière.
2. Placer le robinet de carburant sur "ON".
3. Mettre le contacteur à clé sur "ON" et placer le coupe-circuit du moteur sur "○".
4. Sélectionner le point mort à l'aide du levier de pré-sélection.

## Arranque del motor en frío

### **⚠️ ADVERTENCIA**

En tiempo frío, asegúrese siempre de que todos los cables de mando funcionen con suavidad antes de circular. Si los cables están congelados o no funcionan con suavidad podría perderse el control del ATV y producirse un accidente.

1. Aplique la palanca del freno trasero.
2. Gire el grifo de combustible a la posición "ON".
3. Gire el interruptor principal a "ON" (contacto) y luego ponga el interruptor de parada del motor en la posición "○".
4. Ponga la palanca selectora de marcha en la posición de punto muerto.

AMBIENT TEMP./STARTER(CHOKE)LEVER POSITION  
TEMPÉRATURE AMBIANTE/POSITION DU STARTER  
TEMPERATURA AMBIENT/POSICIÓN DEL MANDO DEL  
STARTER (CHOKE)

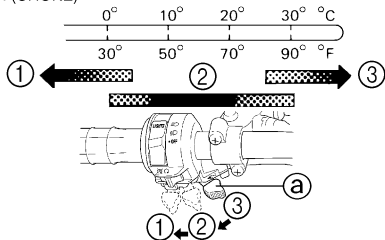

a. Starter (choke) lever

1. Fully open
2. Half open
3. Closed

a. Starter (enrichisseur)

1. Complètement ouvert
2. Mi-ouvert
3. Fermé

a. Arrancador (estrangulador)

1. Abre completamente
2. Semiabierto
3. Cerrado

**NOTE:** \_\_\_\_\_

When the drive select lever is in the neutral position, the neutral indicator light should come on. If it does not come on, ask a Yamaha dealer to inspect the electric circuit.

5. Use the starter (choke) in reference to the figure:

Position ①: Cold engine start-ambient temperature below 5 °C.

Position ②: Cold engine start-ambient temperature at 0 °C – 30 °C and warming up position.

Position ③: Cold engine start-ambient temperature above 25 °C and warm engine start position.

6. Completely close the throttle lever and start the engine by pushing the start switch.

**N.B.:** \_\_\_\_\_

Quand le levier de présélection est placé au point mort, le témoin de point mort doit s'allumer. Si le témoin ne s'allume pas, faire contrôler le véhicule par un concessionnaire Yamaha.

- 
5. Utiliser le starter (enrichisseur) en se reportant à l'illustration et aux informations suivantes:

Position ①: Moteur froid -  
température atmosphérique en dessous de 5 °C.

Position ②: Moteur froid -  
température atmosphérique de 0 °C à 30 °C et réchauffement du moteur.

Position ③: Moteur froid -  
température atmosphérique supérieure à 25 °C et moteur chaud.

6. Fermer complètement le levier d'accélération et mettre le moteur en marche en appuyant sur le contacteur du démarreur.

**NOTA:** \_\_\_\_\_

Cuando la palanca selectora de marcha en la posición de punto muerto, deberá encenderse la luz indicadora de punto muerto. Si no se enciende la luz indicadora de punto muerto, pida a un concesionario Yamaha que inspeccione el circuito eléctrico.

- 
5. Accione el arrancador (estrangulador) tomando como referencia la figura:

Posición ①: Arranque en frío -  
temperatura ambiente inferior a 5 °C.

Posición ②: Arranque en frío -  
temperatura ambiente entre 0 °C – 30 °C y posición de calentamiento.

Posición ③: Arranque en frío -  
temperatura ambiente superior a 25 °C y arranque del motor caliente.

6. Cierre por completo la palanca del acelerador y ponga en marcha el motor pulsando el interruptor de arranque.

AMBIENT TEMP/STARTER(CHOKE)LEVER POSITION  
TEMPÉRATURE AMBIANTE/POSITION DU STARTER  
TEMPERATURA AMBIENT/POSICIÓN DEL MANDO DEL  
STARTER (CHOKE)

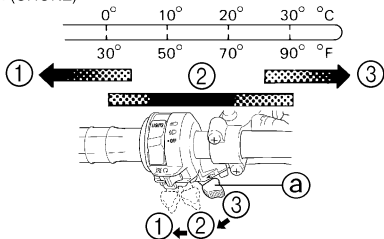

a. Starter (choke) lever

1. Fully open
2. Half open
3. Closed

a. Starter (enrichisseur)

1. Complètement ouvert
2. Mi-ouvert
3. Fermé

a. Arrancador (choke)

1. Abre completamente
2. Semiabierto
3. Cerrado

## NOTE:

- If the engine fails to start, release the start switch, then push the start switch again. Pause a few seconds before the next attempt. Each cranking should be as short as possible to preserve battery energy. Do not crank the engine more than 10 seconds on each attempt.
- If the battery is discharged, pull the recoil starter to start the engine.

7. If the engine is started with the starter (choke) in position ①, the starter (choke) should be returned to position ② to warm up the engine. If the engine is started with the starter (choke) in position ②, keep the starter (choke) in this position to warm up the engine.
8. Continue warming up the engine until it idles smoothly and return the starter (choke) to position ③ before riding.

## CAUTION:

See the “Engine break-in” section prior to operating the engine for the first time.

**N.B.:** \_\_\_\_\_

- Si le moteur ne se met pas en marche, relâcher le contacteur du démarreur, puis appuyer à nouveau sur celui-ci. Attendre quelques secondes entre chaque tentative. Chaque essai de mise en marche du moteur doit être aussi court que possible afin de préserver l'énergie de la batterie. Ne pas actionner le démarreur pendant plus de 10 secondes d'affilée.
- Si la batterie est déchargée, utiliser le lanceur à réenroulement.

- 
7. Si le moteur est mis en marche en plaçant le starter sur la position ①, placer celui-ci sur la position ② pour réchauffer le moteur. Si le moteur est mis en marche sur la position ②, conserver cette position pour réchauffer le moteur.
  8. Continuer à faire chauffer le moteur jusqu'à ce que le ralenti soit régulier et remettre le starter sur ③ avant de démarrer.

**ATTENTION:** \_\_\_\_\_

**Lire attentivement la section "Rodage du moteur" avant la première utilisation du véhicule.**

---

**NOTA:** \_\_\_\_\_

- Si el motor no arranca, suelte el interruptor de arranque y vuelva a pulsarlo. Espere unos segundos antes del siguiente intento. Los intentos de viraje deberán ser lo más breves posibles, a fin de ahorrar la carga de la batería. No haga virar el motor más de 10 segundos en cada intento.
- Si la batería se descarga, tire del arrancador de retroceso para arrancar el motor.

- 
7. Si se ha puesto en marcha el motor con el arrancador (estrangulador) en posición ①, páselo a la posición ② para calentar el motor. Si se ha puesto en marcha con el arrancador (estrangulador) en posición ②, manténgalo en esa posición para calentar el motor.
  8. Deje que el motor se caliente hasta que el ralenti se mantenga uniforme y devuelva el arrancador (estrangulador) a la posición ③, antes de poner el vehículo en movimiento.

**ATENCION:** \_\_\_\_\_

**Antes de poner en marcha el motor por primera vez, consulte el apartado "Rodaje del motor".**

---

**Starting a warm engine**

To start a warm engine, refer to the “Starting a cold engine” section. The starter (choke) should not be used. The throttle should be opened slightly.

**Warming up**

To get maximum engine life, always warm up the engine before starting off. Never accelerate hard with a cold engine! To see whether or not the engine is warm, check if it responds to the throttle normally with the starter (choke) turned off.

### **Mise en marche d'un moteur chaud**

Se reporter à la section "Mise en marche d'un moteur froid". Ne pas utiliser le starter (enrichisseur). Ne pas accélérer brutalement.

### **Réchauffement du moteur**

Afin de garantir la longévité du moteur, il est indispensable de chauffer le moteur avant de démarrer. Ne jamais accélérer brusquement quand le moteur est froid! Le moteur a atteint sa température normale de fonctionnement dès qu'il répond immédiatement aux accélérations avec le starter (enrichisseur) en position fermée.

### **Arranque del motor en caliente**

Para arrancar un motor caliente, consulte el apartado de "Arranque del motor en frío". El starter (choke) no deberá utilizarse. El acelerador deberá abrirse un poco.

### **Calentamiento**

Para que el motor alcance su máxima duración, permita siempre que se caliente antes de iniciar la marcha. ¡No acelere nunca violentamente con el motor frío! Para ver si el motor está lo bastante caliente, compruebe si responde normalmente al acelerador con el starter (choke) cerrado.

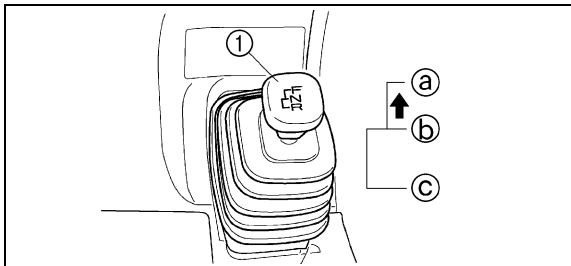

- 1. Drive select lever
  - a. F (Forward)
  - b. N (Neutral)
  - c. R (Reverse)
- 1. Levier de présélection
  - a. F (Marche avant)
  - b. N (Point mort)
  - c. R (Marche arrière)
- 1. Palanca de selección de marcha
  - a. F (Marcha adelante)
  - b. N (Punto muerto)
  - c. R (Marcha atrás)

## Drive select lever operation and reverse driving

### CAUTION:

Before shifting, stop the machine and return the throttle lever to its closed position, otherwise the transmission may be damaged.

### Shifting: forward “F”

1. Bring the machine to a complete stop and return the throttle lever to the closed position.
2. Shift the drive select lever from neutral “N” to forward “F” and vice versa by moving the drive select lever along the guide.

### NOTE:

Make sure that the drive select lever is completely shifted into position.

3. Open the throttle lever gradually.



## Fonctionnement du levier de présélection et conduite en marche arrière

### **ATTENTION:** \_\_\_\_\_

Afin d'éviter d'endommager la transmission, il convient d'arrêter le véhicule et de refermer les gaz avant de changer de vitesse.

### **Passage de vitesse: marche avant "F"**

1. Lâcher les gaz et arrêter le véhicule.
2. Passer du point mort ("N") à la marche avant ("F") et vice versa à l'aide du levier de présélection.

### **N.B.:** \_\_\_\_\_

S'assurer que le levier de présélection soit correctement engagé.

3. Accélérer progressivement.

## Selección de la marcha atrás y conducción hacia atrás

### **ATENCION:** \_\_\_\_\_

Antes de cambiar, pare la máquina y haga retornar la palanca del acelerador a su posición cerrada. De lo contrario, pueden causarse daños a la transmisión.

### **Cambio a marcha hacia delante "F".**

1. Detener la máquina por completo y soltar el acelerador.
2. Mueva la palanca selectora de marcha de punto muerto "N" a marcha hacia delante "F" y vice-versa, desplazando la palanca selectora de marcha a lo largo de la guía.

### **NOTA:** \_\_\_\_\_

Asegurarse de que la palanca selectora de marcha se desplace por completo hasta la posición deseada.

3. Acelerar gradualmente.

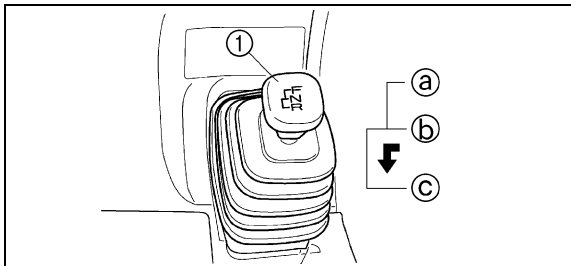

1. Drive select lever
  - a. F (Forward)
  - b. N (Neutral)
  - c. R (Reverse)
1. Levier de présélection
  - a. F (Marche avant)
  - b. N (Point mort)
  - c. R (Marche arrière)
1. Palanca de selección de marcha
  - a. F (Marcha adelante)
  - b. N (Punto muerto)
  - c. R (Marcha atrás)

### Shifting: reverse “R”

1. Bring the machine to a complete stop and return the throttle lever to the closed position.
2. Apply the parking brake.
3. Shift the drive select lever from neutral “N” to reverse “R” and vice versa by moving the drive select lever along the shift guide.

#### NOTE:

When in reverse “R”, the reverse indicator light should be on. If the light does not come on, ask a Yamaha dealer to inspect the machine.

4. Check behind for people or obstacles, then release the parking brake.
5. Open the throttle lever gradually and continue to watch to the rear while backing.

#### NOTE:

If the drive select lever is shifted into reverse “R” while the engine is running, the engine will stop unless the parking brake or rear brake lever is applied.

### **Passage de vitesse: marche arrière “R”**

1. Lâcher les gaz et arrêter le véhicule.
2. Serrer le frein de stationnement.
3. Passer du point mort (“N”) à la marche arrière (“R”) et vice versa à l’aide du levier de présélection.

#### **N.B.:** \_\_\_\_\_

Lorsque la marche arrière (“R”) est engagée, le témoin de marche arrière s’allume. Si le témoin ne s’allume pas, faire contrôler le véhicule par un concessionnaire Yamaha.

4. S’assurer que la voie est libre, puis relâcher le frein de stationnement.
5. Accélérer progressivement tout en continuant à regarder vers l’arrière pendant la manœuvre.

#### **N.B.:** \_\_\_\_\_

Si la marche arrière “R” est engagée alors que le moteur tourne, celui-ci se coupe, à moins que le frein de stationnement ou le levier de frein arrière ne soient serrés.

### **Cambio a marcha atrás “R”.**

1. Detener la máquina por completo y soltar el acelerado.
2. Aplicar el freno de estacionamiento.
3. Mueva la palanca selectora de marcha de punto muerto “N” a marcha atrás “R” y viceversa, desplazando la palanca selectora de marcha a lo largo de la guía.

#### **NOTA:** \_\_\_\_\_

Al engranar la marcha atrás “R”, deberá encenderse la luz de control correspondiente. Si no se enciende, pedir a un concesionario Yamaha que revise la máquina.

4. Comprobar si hay personas y obstáculos detrás del vehículo y soltar el freno del estacionamiento.
5. Acelerar gradualmente y seguir mirando hacia atrás mientras el vehículo se desplace en esa dirección.

#### **NOTA:** \_\_\_\_\_

Si se desplaza la palanca selectora de marcha a la posición de marcha atrás “R” con el motor en marcha, éste se detendrá a menos que se haya aplicado el freno de estacionamiento o se haya aplicado la palanca del freno trasero.

**⚠ WARNING**

---

**Improper operation in reverse could make you hit an obstacle or person behind you, resulting in serious injury. When you shift into reverse “R”, make sure there are no obstacles or people behind you. When it is safe to proceed, go slowly.**

---

## **⚠️ AVERTISSEMENT**

---

Si une technique de marche arrière incorrecte est utilisée, le véhicule risque de heurter un obstacle ou une personne, avec toutes les conséquences qui peuvent s'ensuivre. Avant d'engager la marche arrière ("R"), s'assurer qu'il n'y a pas d'obstacles ni de personnes derrière le véhicule. Démarrer lentement une fois que la voie est libre.

---

## **⚠️ ADVERTENCIA**

---

El uso incorrecto de la marcha atrás puede hacer que el vehículo choque con algún obstáculo o atropelle a alguien, lo que podría ocasionar graves lesiones. Cuando se utilice la marcha atrás "R", comprobar siempre que no haya obstáculos o personas detrás del vehículo. Una vez comprobado que no hay peligro, ir despacio.

---

## **Engine break-in**

There is never a more important period in the life of your machine than the period between zero and 20 hours.

For this reason, we ask that you carefully read the following material. Because the engine is brand new, you must not put an excessive load on it for the first several hours of running. During the first 20 hours, the various parts in the engine wear and polish themselves to the correct operating clearances.

During this period, prolonged full throttle operation or any condition which might result in excessive engine heating must be avoided. However, momentary (2–3 seconds maximum) full throttle operation under load does not harm the engine.

Each full throttle acceleration sequence should be followed with a substantial rest period for the engine by cruising at lower r/min so the engine can rid itself of the temporary build up of heat. If any abnormality is noticed during this period, consult a Yamaha dealer.

## Rodage du moteur

Les 20 premières heures de route constituent la période la plus importante dans la vie d'un moteur.

C'est pourquoi il convient de lire attentivement les paragraphes qui suivent et de respecter rigoureusement les instructions données. Le moteur étant neuf, il faut éviter de le soumettre à une charge excessive pendant ses premières heures d'utilisation. En effet, durant les premières 20 heures, les différentes pièces du moteur s'usent et se polissent mutuellement pour obtenir un jeu de fonctionnement correct.

Pendant cette période, éviter l'utilisation prolongée à pleine accélération ou toute condition pouvant entraîner une surchauffe du moteur. Toutefois, l'utilisation momentanée (2 à 3 secondes maximum) à pleine accélération, en charge, n'est pas préjudiciable.

Chaque période d'utilisation à pleine accélération doit être suivie d'une période prolongée d'utilisation à bas régime, afin que le moteur puisse retrouver sa température normale de fonctionnement. Si une anomalie est détectée pendant le rodage, consulter un concessionnaire Yamaha.

## Rodaje del motor

No hay un período más importante en la vida de su máquina que las primeras 20 horas.

Por ello, rogamos lea cuidadosamente las siguientes recomendaciones. Puesto que se trata de un motor nuevo, no lo sobrecargue durante las primeras horas de marcha. Durante las primeras 20 horas, las distintas piezas del motor se pulen y desgastan entre sí hasta obtener las holguras de funcionamiento correctas.

Durante ese período, debe evitarse el uso prolongado del motor a altas revoluciones o cualquier tipo de situación que pueda ocasionar un calentamiento excesivo del motor. Sin embargo, el funcionamiento momentáneo (2–3 segundos máximo) bajo carga y con el acelerador a fondo no supone ningún perjuicio para el motor.

Cada secuencia de aceleración a fondo debe ir seguida de un período de reposo suficientemente largo con el motor rodando a bajas revoluciones para que pueda disipar el calor temporalmente acumulado. Si observa alguna anomalía durante este período, consulte a su concesionario Yamaha.

1. 0–10 hours:  
Avoid continuous operation above half throttle. Allow a cooling off period of five to ten minutes after every hour of operation. Vary the speed of the machine from time to time. Do not operate it at one set throttle position.
2. 10–20 hours:  
Avoid prolonged operation above 3/4 throttle. Rev the machine freely but do not use full throttle at any time.
3. After break-in:  
Avoid prolonged full throttle operation. Vary speeds occasionally.

EBU00211

## **Parking**

When parking, stop the engine and shift into neutral. Turn the fuel cock to “OFF” and apply the parking brake.



1. 0 à 10 heures:  
Éviter une utilisation continue à plus de la moitié de l'ouverture des gaz. Laisser refroidir le moteur pendant cinq à dix minutes après chaque heure d'utilisation. De temps en temps, faire varier la vitesse du véhicule. Ne pas rouler continuellement avec la même ouverture des gaz.
2. 10 à 20 heures:  
Éviter une utilisation prolongée avec une ouverture des gaz de plus de 3/4. Changer librement de régime, mais ne jamais accélérer à fond.
3. Après le rodage:  
Éviter une utilisation prolongée à pleine ouverture des gaz. Varier la vitesse de temps à autre.

## Stationnement

Après s'être garé, couper le moteur et sélectionner le point mort. Placer le robinet de carburant sur "OFF" et serrer le frein de stationnement.

FBU00211

1. 0–10 horas:  
Evite el funcionamiento continuado de la máquina con el acelerador a más de medio gas. Tras una hora de funcionamiento, deje que transcurra un período de enfriamiento de cinco a diez minutos. Varíe la velocidad de la máquina de vez en cuando. No conduzca con una aceleración fija.
2. 10–20 horas:  
Evite el funcionamiento prolongado de la máquina a más de 3/4 de la aceleración máxima. Acelere la máquina libremente, sin acelerarla al máximo en ningún momento.
3. Después del rodaje:  
Evite el funcionamiento prolongado con el acelerador al máximo. Varíe la velocidad ocasionalmente.

## Estacionamiento

Al estacionar la máquina, pare el motor y cambie a punto muerto. Cierre el grifo del combustible, colocándolo en posición "OFF", y aplique el freno de estacionamiento.

SBU00211

## Parking on a slope

### **⚠ WARNING**

**Avoid parking on hills or other inclines. Parking on a hill or other incline could cause the ATV to roll out of control, increasing the chance of an accident. If you must park on an incline, place the machine transversely across the incline, apply the parking brake, and block the front and rear wheels with rocks or other objects. Do not park the ATV at all on hills that are so steep you could not walk up them easily.**

1. Bring the machine to a stop by applying the brakes.
2. Stop the engine.
3. With the rear brake applied, apply the parking brake.

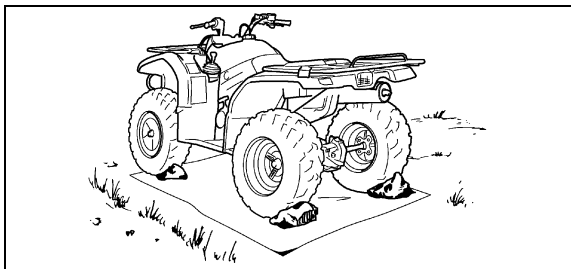

## Stationnement en pente

### **⚠️ AVERTISSEMENT**

Éviter de stationner dans des côtes ou à d'autres endroits inclinés. Si le VTT est garé sur une côte ou à tout endroit incliné, il pourrait reculer inopinément, augmentant ainsi les risques d'accident. S'il n'est pas possible d'éviter de stationner sur une pente, orienter le véhicule perpendiculairement à l'inclinaison, serrer le frein de stationnement et bloquer les roues avant et arrière avec des pierres ou d'autres objets. Ne jamais stationner le VTT sur des côtes si abruptes qu'il est difficile de les monter à pied.

1. Freiner pour arrêter le véhicule.
2. Arrêter le moteur.
3. Appuyer sur la pédale de frein arrière, puis serrer le frein de stationnement.

## Estacionamiento en pendiente

### **⚠️ ADVERTENCIA**

Evite aparcar en laderas de montes y otras superficies inclinadas; el ATV podría rodar sin control con el consiguiente riesgo de accidente. Si tiene que estacionar la máquina en pendiente, colóquela en sentido transversal a la pendiente, aplique el freno de estacionamiento y calce las ruedas delanteras y traseras con piedras u otros objetos. No aparque el ATV en laderas tan inclinadas que no pueda subir andando por ellas con facilidad.

1. Inmovilice la máquina aplicando los frenos.
2. Pare el motor.
3. Con el freno trasero accionado, aplique el freno de estacionamiento.

## Accessories and loading

### Accessories

Accessories can affect the handling and control of your ATV. Keep the following in mind when considering an accessory or operating an ATV which has accessories.

- Choose only accessories designed for your ATV. Your Yamaha dealer has a variety of genuine Yamaha accessories. Other accessories may also be available on the market. However, it is not possible for Yamaha to test all non-Yamaha accessories, nor have any control over the quality or suitability of them. Choose a genuine Yamaha accessory, or one that is equivalent in design and quality.
- Accessories should be rigidly and securely mounted. An accessory which can shift position or come off while you are riding could affect your ability to control the ATV.

### Accessoires

FBU00222

Les accessoires peuvent réduire la tenue de route et la maniabilité du VTT. Penser aux points suivants avant d'installer un accessoire ou d'utiliser un VTT équipé d'accessoires.

- Ne choisir que des accessoires conçus spécialement pour ce VTT. Les concessionnaires Yamaha offrent un vaste choix d'accessoires Yamaha d'origine. Des accessoires d'autres marques sont également disponibles sur le marché. Ceux-ci n'ont toutefois pas été testés pour leur utilisation avec ce modèle et Yamaha ne peut donc garantir leur fiabilité. Choisir des accessoires Yamaha d'origine ou des accessoires de conception et qualité équivalentes.
- Les accessoires doivent être correctement montés et fixés. Un accessoire qui risque de bouger ou de se détacher pendant la conduite peut réduire la maniabilité du VTT.

### Accesorios

SBU00222

Los accesorios pueden afectar al manejo y control de su ATV. Si piensa montar un accesorio o de una ATV con accesorios, tenga en cuenta lo siguiente.

- Elija solamente accesorios diseñados para su ATV. Su concesionario Yamaha dispone de una amplia variedad de accesorios originales de esta marca. También pueden encontrarse otros accesorios en el mercado. Sin embargo, a Yamaha le es imposible probar todos los accesorios que no pertenecen a su marca y ejercer un control sobre la calidad e idoneidad de los mismos. Por ello, elija un accesorio original Yamaha o uno equivalente en diseño y calidad.
- Los accesorios deben montarse de manera rígida y firme. Un accesorio que pueda cambiar de posición o que se salga durante la marcha puede afectar a su capacidad para controlar la ATV.

- Do not mount an accessory where it could interfere with your ability to control the ATV. Examples include (but are not limited to) a heavy or bulky object attached to the handlebars which could make steering difficult, an accessory that limits your ability to move around on the seat, or one that limits your view.
- Use extra caution when riding an ATV with accessories. The ATV may handle differently than it does without accessories.

- Ne pas monter un accessoire à un emplacement où il risque d'entraver le contrôle du VTT. Ne pas attacher, par exemple, un objet lourd encombrant la direction au guidon, un accessoire limitant la liberté de mouvement sur la selle ou un accessoire entravant la visibilité.
- Être particulièrement vigilant lors de la conduite d'un VTT comportant des accessoires. Sa tenue de route et sa maniabilité pourraient changer.
- No monte un accesorio donde pueda interferir con su capacidad para controlar la ATV, por ejemplo, no fije al manillar un objeto pesado que pueda dificultar el manejo de la dirección, un accesorio que le impida poder moverse libremente en el sillín o cualquier otro que limite la visión (la relación no es exhaustiva).
- Extreme las precauciones cuando conduzca una ATV con accesorios. El comportamiento de la máquina puede ser diferente de cuando se conduce sin accesorios.

## Loading

Cargo or a trailer can change the stability and handling of an ATV. You must use common sense and good judgment when carrying cargo or towing a trailer. Keep the following points in mind:

- Never exceed the weight limits shown. An overloaded ATV can be unstable.

### **MAXIMUM LOADING LIMIT**

- Vehicle loading limit (total weight of cargo, rider and accessories, and tongue weight): 210 kg
- Front carrier: 40 kg
- Rear carrier: 80 kg
- Storage box: 2.0 kg
- Trailer hitch:  
Pulling load (total weight of trailer and cargo): 500 kgf  
Tongue weight (vertical weight on trailer hitch point): 15 kgf



## Chargement

Un chargement ou une remorque peut modifier la stabilité et la maniabilité d'un VTT. Faire preuve de bon sens et de discernement en transportant une charge ou en tirant une remorque. Ne jamais perdre de vue les points suivants:

- Ne jamais dépasser la charge indiquée. Un VTT surchargé peut être instable.

### CHARGE MAXIMALE

- Charge maximale du véhicule (poids total du chargement, du conducteur, des accessoires et du dispositif d'attelage): 210 kg
- Porte-bagages avant: 40 kg
- Porte-bagages arrière: 80 kg
- Compartiment de rangement: 2,0 kg
- Crochet de remorque:  
Tirage de charge (poids total de la remorque et du chargement): 500 kgf  
Poids du dispositif d'attelage (force verticale au niveau du crochet de remorque): 15 kgf

## Carga

La carga o un remolque pueden modificar la estabilidad y las condiciones de manejo del ATV. Utilice el sentido común y la sensatez cuando se transporte cargas o se arrastre un remolque. Tenga en cuenta lo siguiente:

- No sobrepase nunca los límites de peso estipulados. Con exceso de carga, el ATV puede volverse inestable.

### CARGA MAXIMA

- Límite de carga del vehículo (peso total de la carga, el conductor, los accesorios y la carga sobre el enganche): 210 kg
- Portabultos delantero: 40 kg
- Portabultos trasero: 80 kg
- Caja portaobjetos: 2,0 kg
- Enganche del remolque:  
Carga de tracción (peso total del remolque y la carga): 500 kgf  
Carga sobre el enganche (carga vertical sobre el enganche del remolque): 15 kgf

- Do not exceed the maximum tongue weight. You can measure tongue weight with a bathroom scale. Put the tongue of the loaded trailer on the scale with the tongue at hitch height. Adjust the load in the trailer, if necessary, to reduce the weight on hitch. If you are carrying cargo and towing a trailer, include the tongue weight in the maximum vehicle load limit.
- Load cargo on the carrier as close to the center of the vehicle as possible. Put cargo at the front of the rear carrier. Center the load from side to side.
- Tie down cargo securely to the carriers. Make sure cargo in the trailer cannot move around. A shifting load can cause an accident.
- Make sure the load does not interfere with controls or your ability to see where you are going.

- Ne pas dépasser le poids maximum autorisé pour le dispositif d'attelage. Mesurer le poids du dispositif d'attelage avec un pèse-personne. Mettre le dispositif de la remorque chargée sur le pèse-personne en veillant à ce qu'il soit bien à la hauteur du crochet. Si nécessaire, réduire la charge dans la remorque afin d'alléger le poids sur le crochet. Lors du transport d'une charge et d'un remorquage, inclure le poids du dispositif d'attelage dans le poids total admissible.
- Placer le chargement sur les porte-bagages aussi près du centre du véhicule que possible. Mettre le chargement à l'avant du porte-bagages arrière. Centrer le chargement sur les côtés.
- Bien attacher le chargement aux porte-bagages. Veiller à ce que le chargement ne puisse bouger. Une charge mal attachée pourrait être à l'origine d'un accident.
- S'assurer que le chargement n'entrave pas les commandes ni la visibilité.
- No sobrepase el peso máximo autorizado en el enganche. El peso sobre el enganche puede medirse con una báscula de baño. Coloque el extremo de la lanza del remolque cargado sobre la báscula a la altura a que deba quedar una vez enganchada. Ajuste la carga del remolque, si es necesario, para reducir el peso sobre el enganche. Si se va a transportar carga y arrastrar un remolque simultáneamente, incluir la carga sobre el enganche en la carga máxima del vehículo.
- Coloque las cargas en el portabultos lo más cerca posible del centro de gravedad del vehículo. Coloque los pesos en la parte delantera del portabultos trasero. Centre los pesos en sentido transversal.
- Ate firmemente la carga a los portabultos. Asegúrese de que la carga del remolque no pueda moverse de un lado a otro. El desplazamiento de la carga podría provocar un accidente.
- Asegúrese de que la carga no entorpezca el uso de los mandos o impida al conductor ver el camino.

- Ride more slowly than you would without a load. The more weight you carry, the slower you should go. Although conditions vary, it is good practice not to exceed low range whenever you are carrying heavier loads or when towing a trailer.
- Allow more braking distance. A heavier vehicle takes longer to stop.
- Avoid making sharp turns unless at very slow speeds.
- Avoid hills and rough terrain. Choose terrain carefully. Added weight affects the stability and handling of the ATV.

**⚠ WARNING**

**Never exceed the stated load capacity for this ATV. Overloading this ATV or carrying or towing cargo improperly could cause changes in vehicle handling which could lead to an accident. Cargo should be properly distributed and securely attached. Reduce speed when carrying cargo or pulling a trailer. Allow greater distance for braking.**

---

- Conduire plus lentement que sans charge. Plus le véhicule est chargé, plus il faut réduire la vitesse. Bien que cela dépende des conditions du terrain, il est recommandé de rester en petite vitesse lors du transport d'un chargement ou en cas de remorquage.
- Se garantir une distance de freinage plus grande. Un véhicule plus lourd nécessite en effet une distance d'arrêt supérieure.
- Éviter de prendre les virages brusquement, à moins de rouler très lentement.
- Éviter les collines et les terrains difficiles. Choisir le terrain avec soin. Le supplément de poids réduit la stabilité et la maniabilité du VTT.

#### **AVERTISSEMENT**

**Ne jamais dépasser la charge maximale recommandée. La surcharge de ce VTT ou le transport ou remorquage incorrect d'un chargement risque de modifier la maniabilité du véhicule, ce qui peut provoquer un accident. Le chargement doit être correctement distribué sur le véhicule et bien attaché. Réduire la vitesse lors de la conduite avec un chargement ou lors du remorquage. Prévoir une plus grande distance de freinage.**

- Conduzca a menor velocidad que cuando no se lleva carga. Cuanto mayor sea la carga a menor velocidad conviene ir. Aunque todo depende de las circunstancias, es conveniente quedarse en la gama baja cuando se transportan cargas pesadas o se arrastra un remolque.
- Prever mayores distancias de frenado. El vehículo cargado tarda más en detenerse.
- Si es inevitable tomar curvas muy cerradas, hágalo a muy baja velocidad.
- Evite las pendientes y los terrenos accidentados. Elija el terreno con cuidado. El peso añadido al vehículo afecta a su estabilidad y su manejabilidad.

#### **ADVERTENCIA**

**No sobrepase nunca la carga máxima estipulada para este ATV. El exceso de carga o su transporte o remolque incorrectos pueden ser causa de reacciones anómalas del vehículo y provocar un accidente. La carga deberá ir convenientemente distribuida y sujeta. Reduzca la velocidad cuando se transporte carga o se arrastre un remolque. Observe una distancia de frenado mayor.**

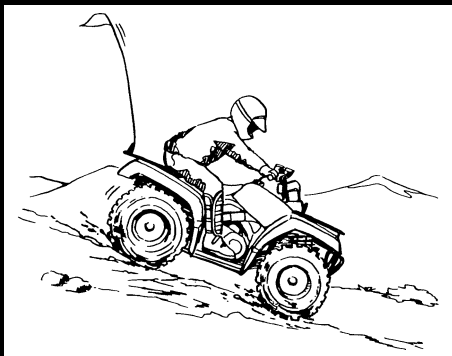

# Riding Your ATV

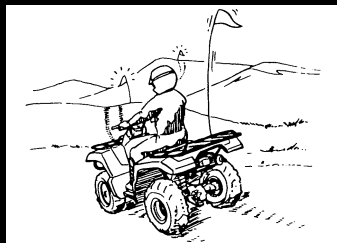
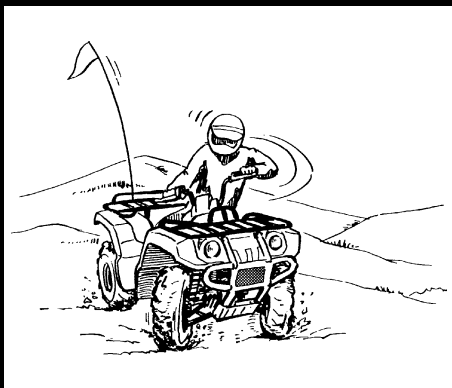

# Conduite du VTT

# Conducción del ATV

7

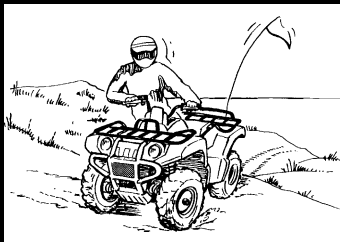

## **GETTING TO KNOW YOUR ATV**

This ATV is for recreation and utility use. This section, Riding your ATV, provides general ATV riding instructions for recreational riding. The skills and techniques described in this section, however, are appropriate for all types of riding. Riding your ATV requires special skills acquired through practice over a period of time. Take the time to learn the basic techniques well before attempting more difficult maneuvers.

Riding your new ATV can be a very enjoyable activity, providing you with hours of pleasure. But it is essential to familiarize yourself with the operation of the ATV to achieve the skill necessary to enjoy riding safely. Before you begin to ride, be sure you have read this Owner's Manual completely and understand the operation of the controls. Pay particular attention to the safety information on pages 2-1–2-17. Please also read all caution and warning labels on your ATV.



## SE FAMILIARISER AVEC LE VTT

Ce VTT est un véhicule utilitaire et de loisirs. Cette section “Conduite du VTT” donne des instructions générales de conduite récréative du VTT. Les compétences et les techniques décrites dans cette section peuvent toutefois s’appliquer à tous les types de conduite. La conduite du VTT exige la maîtrise de techniques spéciales qui s’acquièrent au fur et à mesure de l’utilisation du véhicule. Veiller à bien maîtriser les techniques de base avant d’entreprendre des manœuvres plus difficiles.

La conduite de ce nouveau VTT est un loisir agréable qui procurera de nombreuses heures de plaisir. Mais il est essentiel de se familiariser avec son fonctionnement afin d’acquérir l’expérience nécessaire permettant d’apprécier sa conduite en toute sécurité. Avant la première utilisation du véhicule, il convient de lire ce manuel dans son intégralité et de s’assurer d’avoir bien compris le fonctionnement des commandes. Prêter une attention particulière aux informations des pages 2-2 à 2-18 concernant la sécurité. Veiller également à lire attentivement toutes les étiquettes d’avertissement qui sont apposées sur le VTT.

## FAMILIARIZÁNDOSE CON SU ATV

Esté ATV está destinado a uso utilitario y recreativo. En esta sección sobre la conducción del ATV se facilitan instrucciones generales sobre el uso del ATV con fines recreativos. No obstante, las habilidades y técnicas aquí descritas son apropiadas para cualquier tipo de conducción. La conducción de su ATV requiere una habilidad especial que sólo puede adquirirse mediante la práctica continuada durante un cierto período de tiempo. Tómese el tiempo necesario para aprender las técnicas básicas antes de intentar maniobras más difíciles.

La conducción de su nuevo ATV puede constituir una actividad muy agradable y proporcionarle muchas horas de placer. Pero es fundamental familiarizarse con el funcionamiento del ATV si se quiere conseguir la habilidad necesaria para disfrutar de una conducción segura. Antes de empezar a conducir, lea íntegramente este Manual del Propietario y asegúrese de que comprende el manejo de los mandos. Preste especial atención a la información sobre seguridad de las páginas 2-2–2-18. Lea también todas las etiquetas de advertencia y precaución de su ATV.

## **RIDE WITH CARE AND GOOD JUDGEMENT**

### **Get training if you are inexperienced.**

Beginners should get training from a certified instructor.

Become familiar with this ATV at slow speeds first, even if you are an experienced operator. Do not attempt to operate at maximum performance until you are totally familiar with the ATV's handling and performance characteristics.

### **WARNING**

---

**Never operate this ATV without proper instruction. Beginning and inexperienced operators should regularly practice the skills and the operating techniques described in this Owner's Manual. The risk of an accident is greatly increased if the operator does not know how to operate the ATV properly in different situations and on different types of terrain.**

---

## CONDUIRE AVEC ATTENTION ET DISCERNEMENT

**L'utilisateur inexpérimenté doit suivre des cours de pilotage.**

Les pilotes débutants ou inexpérimentés doivent suivre un cours de formation auprès d'un instructeur certifié.

Même un pilote expérimenté doit se familiariser avec ce nouveau VTT en le conduisant lentement. Ne pas exploiter à fond les capacités du véhicule avant de s'être entièrement familiarisé avec ses particularités et sa maniabilité.

### **⚠ AVERTISSEMENT**

**Conduite de ce VTT avant d'avoir maîtrisé les techniques requises Les pilotes débutants ou inexpérimentés doivent pratiquer régulièrement les techniques apprises au cours ainsi que celles décrites dans ce manuel. Le risque d'un accident s'accroît considérablement si le pilote n'a pas appris à conduire correctement le VTT dans diverses situations et sur différents types de terrain.**

---

## CONDUZCA CON CUIDADO Y SENTIDO COMÚN

**Tome unas lecciones si carece de experiencia.**

Los principiantes deben recibir adiestramiento de un instructor titulado.

Al principio, conduzca el ATV a baja velocidad para familiarizarse con el vehículo aunque sea un conductor experto. No trate de conducir a pleno rendimiento hasta que se haya familiarizado totalmente con el manejo del ATV y sus características de funcionamiento.

### **⚠ ADVERTENCIA**

**No conduzca nunca este ATV sin una instrucción adecuada. Los principiantes y conductores sin experiencia deben practicar asiduamente las habilidades y técnicas de manejo descritas en este Manual del Propietario. El riesgo de sufrir un accidente es considerablemente mayor si el conductor desconoce el manejo adecuado del ATV en las diferentes situaciones y tipos de terreno.**

---

**Riding your ATV requires skills acquired through practice over a period of time.**

Take the time to learn the basic techniques well before attempting more difficult maneuvers.

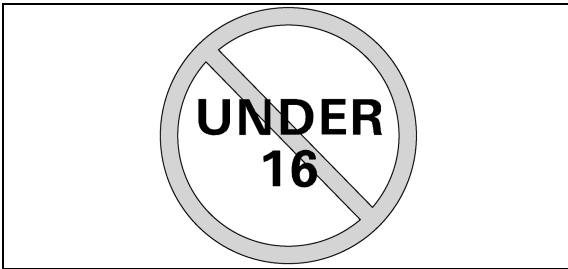

**Not recommended for children under 16 years of age.**

**⚠ WARNING**

**A child under 16 should never operate an ATV with engine size greater than 90cc. Use by children of ATVs that are not recommended for their age can lead to severe injury or death of the child.**

**La conduite du véhicule exige la maîtrise de techniques spéciales qui s'acquièrent au fur et à mesure de son utilisation.**

Veiller à bien maîtriser les techniques de base avant d'entreprendre des manœuvres plus difficiles.

**Ne jamais permettre aux moins de 16 ans de conduire ce véhicule.**

**⚠ AVERTISSEMENT**

**Ne jamais permettre aux moins de 16 ans de conduire un VTT d'une cylindrée supérieure à 90 cm<sup>3</sup>. La conduite des VTT par des enfants trop jeunes accroît les risques d'accidents qui pourraient être à l'origine de blessures graves, voire mortelles.**

---

**La conducción de su ATV requiere una habilidad especial que sólo puede adquirirse mediante la práctica continuada durante un cierto período de tiempo.**

Tómese el tiempo necesario para aprender las técnicas básicas antes de intentar maniobras más difíciles.

**No recomendada para jóvenes menores de 16 años.**

**⚠ ADVERTENCIA**

**Un joven menor de 16 años no debe manejar nunca un ATV provisto de un motor de cilindra da superior a 90 cc. El uso por menores de ATV no recomendados para su edad, puede causar lesiones graves e incluso la muerte del menor.**

---



This ATV is designed to carry operator and cargo only - passengers prohibited.

**⚠ WARNING**

Never carry a passenger. The long seat is to allow the operator to shift position as needed during operation. It is not for carrying passengers. Carrying a passenger on this ATV greatly reduces your ability to balance and control this ATV. It could cause an accident, resulting in harm to you and/or your passenger.

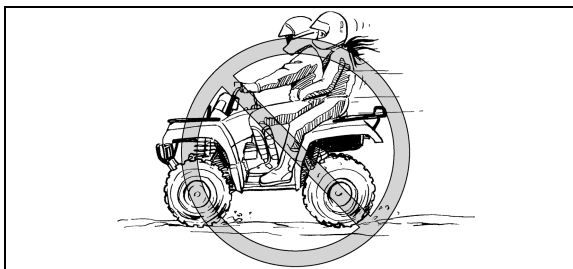

Ce véhicule est destiné uniquement au transport du pilote et d'un chargement – les passagers sont interdits.

**⚠ AVERTISSEMENT**

Ne jamais transporter de passager. La longue selle est conçue afin de permettre au pilote d'adapter sa position aux conditions du terrain. Elle n'est pas destinée au transport d'un passager. La présence d'un passager peut déstabiliser le véhicule et entraîner sa perte de contrôle. Le risque d'accident compromettant l'intégrité physique des personnes concernées est donc nettement accru.

---

Este ATV está diseñado para transportar únicamente al conductor y la carga – está prohibido llevar pasajeros.

**⚠ ADVERTENCIA**

No lleve nunca un pasajero. El sillín largo tiene por objeto permitir al conductor desplazarse a la posición necesaria durante la marcha. No es para llevar pasajeros. Transportar un pasajero en este ATV reduce considerablemente la posibilidad de equilibrar y controlar el ATV. Eso puede dar lugar a un accidente con el consiguiente riesgo de lesiones para el conductor y/o el pasajero.

---

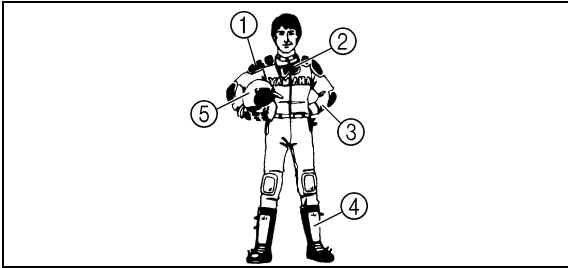

- |                           |             |
|---------------------------|-------------|
| 1. Protective clothing    | 2. Goggles  |
| 3. Gloves                 | 4. Boots    |
| 5. Helmet                 |             |
| 1. Vêtement de protection | 2. Lunettes |
| 3. Gants                  | 4. Bottes   |
| 5. Casque                 |             |
| 1. Vestimenta adecuada    | 2. Gafas    |
| 3. Guantes                | 4. Botas    |
| 5. Homologado             |             |

## Apparel

Always wear an approved helmet that fits properly.

You should also wear:

eye protection

(goggles or face shield)

gloves

boots

long-sleeved shirt or jacket

long pants

### **! WARNING**

**Never operate this ATV without wearing an approved motorcycle helmet, eye protection and protective clothing. Operating without an approved motorcycle helmet increases your chances of a severe head injury or death in the event of an accident. Operating without eye protection can result in an accident and increases your chances of a severe injury in the event of an accident. Operating without protective clothing increases your chances of severe injury in the event of an accident.**



## Tenue de protection

Toujours porter un casque de motocycliste approuvé qui soit bien adapté.

Il faut également porter:

une protection pour les yeux  
(lunettes ou visière)

des gants

des bottes

une chemise à manches longues ou une veste

pantalon

### **AVERTISSEMENT**

**Conduite de ce VTT sans porter un casque de motocycliste approuvé, une protection pour les yeux et des vêtements de protection. La conduite sans casque augmente les risques d'une blessure grave à la tête pouvant même entraîner la mort en cas d'accident. La conduite sans protection pour les yeux peut être la cause d'un accident et augmente les risques de blessures graves en cas d'accident. La conduite sans vêtements de protection augmente les risques de blessures graves en cas d'accident.**

## Equipo

Lleve siempre un casco homologado de su talla.

Asimismo, deberá llevar:

protección ocular

(gafas o visera)

guantes

botas

camisa o chaqueta de manga larga

pantalones largos

### **ADVERTENCIA**

**No conduzca nunca este ATV sin llevar puesto un casco de motociclista homologado, protección ocular y la vestimenta adecuada. El manejo de esta máquina sin utilizar un casco homologado aumenta el riesgo de sufrir una lesión grave en la cabeza o incluso la muerte, en caso de accidente. Conducir sin protección ocular puede dar lugar a un accidente e incrementa las posibilidades de sufrir una lesión grave en caso de producirse aquél. Los mismos riesgos entraña utilizar la máquina sin llevar puesta la ropa protectora adecuada.**



**Do not operate after consuming alcohol or drugs.**

Operator's performance capability is reduced by the influence of alcohol or drugs.

**⚠ WARNING**

**Never consume alcohol or drugs before or while driving this ATV.**

---

**Pre-operation checks**

Always perform the pre-operation checks listed on page 5-1 before riding for safety and proper care of the ATV.

**⚠ WARNING**

**Always inspect your ATV each time you use it to make sure the ATV is in safe operating condition. Always follow the inspection and maintenance procedures and schedules described in the Owner's Manual. Failure to inspect the ATV before operating or failure to properly maintain the ATV increases the possibility of an accident or equipment damage.**

---

**Ne pas conduire après avoir absorbé de l'alcool, certains médicaments ou de la drogue.**

L'alcool, certains médicaments et les drogues diminuent les facultés du conducteur.

**⚠ AVERTISSEMENT**

**Ne jamais consommer d'alcool, certains médicaments ou des drogues avant ou pendant la conduite de ce VTT.**

---

**Contrôles avant le démarrage**

Toujours effectuer les contrôles avant le démarrage décrits à la page 5-2 avant de démarrer, afin de garantir la conduite en toute sécurité et pour maintenir le véhicule en bon état.

**⚠ AVERTISSEMENT**

**Toujours effectuer ces contrôles avant chaque départ afin de s'assurer que le VTT puisse être utilisé en toute sécurité. Toujours respecter les procédés et intervalles de contrôle et d'entretien repris dans ce manuel. Omettre le contrôle du VTT avant le départ ou ne pas veiller à son entretien correct augmente les risques d'accident ou d'endommagement.**

---

**No conduzca después de haber consumido alcohol o drogas.**

La capacidad de conducción del piloto disminuye debido a la influencia de las drogas o el alcohol.

**⚠ ADVERTENCIA**

**No consuma alcohol o drogas antes o durante la conducción de este ATV.**

---

**Comprobaciones previas a la conducción**

Para la debida seguridad y el cuidado correcto del ATV, efectúe siempre las comprobaciones previas a la conducción que se enumeran en la página 5-3.

**⚠ ADVERTENCIA**

**Inspeccione siempre el ATV cada vez que vaya a utilizarse, para asegurarse de que está en condiciones de funcionar sin peligro. Siga siempre los procedimientos y programas de inspección y mantenimiento descritos en este Manual del Propietario. Si no se inspecciona el ATV antes de conducirlo ni se realizan las labores de mantenimiento necesarias, aumentarán los riesgos de sufrir un accidente o de causar daños al equipo.**

---

** WARNING**

---

Always use the size and type tires specified in the Owner's Manual for this vehicle on pages 5-25–5-27. Always maintain proper tire pressure as described in the Owner's Manual on page 5-29. Use of improper tires on this ATV, or operation of this ATV with improper or uneven tire pressure, may cause loss of control, increasing your risk of an accident.

---

Do not operate at speeds too fast for your skills or the conditions.

** WARNING**

---

Always go at a speed that is proper for the terrain, visibility and operating conditions, and your experience. Operating this ATV at speeds too fast for your skills or the conditions increases your chances of losing control of the ATV, which can result in an accident.

---

### **⚠️ AVERTISSEMENT**

Toujours utiliser les pneus de la taille et du type spécifiés aux pages 5-26 à 5-28 de ce manuel. Toujours maintenir la pression de gonflage des pneus adéquate spécifiée à la page 5-30 de ce manuel. La conduite d'un VTT dont les types de pneus ne conviennent pas ou une pression de gonflage de pneus inégale ou incorrecte pourrait entraîner une perte de contrôle du véhicule et augmenter les risques d'accident.

---

Ne jamais rouler à des vitesses dépassant les limites imposées par les conditions du terrain et sa propre expérience.

### **⚠️ AVERTISSEMENT**

Toujours conduire à une vitesse adaptée au terrain, aux conditions de visibilité et de fonctionnement, ainsi qu'à son expérience. La conduite à des vitesses dépassant les limites imposées par les conditions du terrain et l'expérience du pilote augmente les risques d'accidents dus à une perte de contrôle.

---

### **⚠️ ADVERTENCIA**

Utilice siempre los neumáticos del tamaño y tipo especificados para este vehículo en las páginas 5-26–5-28 de este Manual del Propietario. Mantenga siempre los neumáticos a la presión de inflado correcta que se indica en la página 5-30 de este Manual del Propietario. El uso de neumáticos inadecuados en este ATV o la conducción del mismo con los neumáticos inflados a una presión incorrecta o desigual, puede dar lugar a una pérdida de control, con el consiguiente aumento del riesgo de sufrir un accidente.

---

No conduzca a velocidades excesivas para su técnica o las condiciones reinantes.

### **⚠️ ADVERTENCIA**

Circule siempre a la velocidad adecuada al terreno, la visibilidad, las condiciones de manejo y su experiencia. La conducción de este ATV a velocidades excesivas para su técnica o las condiciones reinantes incrementa el riesgo de perder el control del ATV, lo cual puede ocasionar un accidente.

---

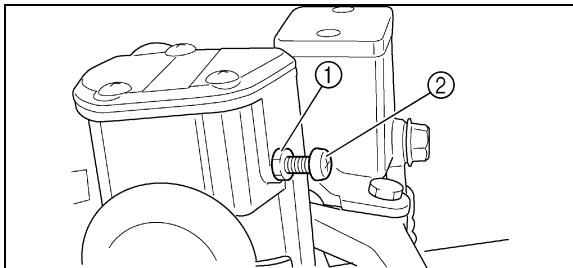

- |                 |                       |
|-----------------|-----------------------|
| 1. Locknut      | 2. Adjusting screw    |
| 1. Contre-écrou | 2. Vis de réglage     |
| 1. Contratuerca | 2. Tornillo de ajuste |

## Speed limiter

For riders less experienced with this model, this model is equipped with a speed limiter in the throttle lever housing. The speed limiter keeps the throttle from fully opening, even when the throttle lever is pushed to the maximum. Turning the adjusting screw in limits the maximum engine power available and decreases the maximum speed of the ATV. Turning the screw in decreases top speed and turning it out increases top speed.

## Loading and accessories

Use extra caution when riding the ATV with additional loads, such as accessories or cargo. The ATV's handling may be adversely affected. Reduce your speed when adding additional loads.

### **Limiteur de vitesse**

Remarque à l'intention des pilotes qui n'ont pas l'expérience de ce modèle: le logement du levier d'accélération est équipé d'un limiteur de vitesse. Le limiteur de vitesse empêche l'ouverture maximale des gaz, même lorsque le levier d'accélération est poussé au maximum. Visser la vis de réglage pour limiter le régime maximum du moteur et réduire ainsi la vitesse maximum du véhicule. Visser la vis de réglage pour diminuer la vitesse maximale et la dévisser pour l'augmenter.

### **Transport de bagages et accessoires**

Prendre des précautions particulières lorsque l'on pilote le véhicule avec une charge supplémentaire comme des accessoires ou un chargement. La maniabilité du véhicule peut s'en trouver réduite. Réduire la vitesse lorsque l'on conduit avec une charge supplémentaire.

### **Limitador de velocidad**

Para los conductores con menos experiencia en el manejo de este modelo, el vehículo va provisto de un limitador de velocidad en el alojamiento de la palanca del acelerador. El limitador de velocidad impide que el dispositivo de aceleración se abra por completo aunque se accione al máximo la palanca del acelerador. Apretando el tornillo regulador disminuye la potencia disponible del motor y la velocidad máxima del ATV. Apretando el tornillo disminuye la velocidad máxima, y aflojándolo aumenta la velocidad máxima.

### **Carga y accesorios**

Extreme las precauciones cuando conduzca el ATV con un peso suplementario como, por ejemplo, accesorios o simplemente una carga. La manejabilidad del ATV puede verse afectada negativamente. Cuando transporte cargas adicionales, reduzca la velocidad.

#### MAXIMUM LOADING LIMIT

- Vehicle loading limit (total weight of cargo, rider and accessories, and tongue weight): 210 kg
- Front carrier: 40 kg
- Rear carrier: 80 kg
- Storage box: 2.0 kg
- Trailer hitch:  
Pulling load (total weight of trailer and cargo): 500 kgf
- Tongue weight (vertical weight on trailer hitch point): 15 kgf

#### **WARNING**

- **Never exceed the stated load capacity for this ATV.**
- **Cargo should be properly distributed and securely attached.**
- **Reduce speed when carrying cargo or pulling a trailer. Allow greater distance for braking.**
- **Always follow the instructions in your Owner's Manual for carrying cargo or pulling a trailer.**



## CHARGE MAXIMALE

- Charge maximale du véhicule (poids total du chargement, du conducteur, des accessoires et du dispositif d'attelage): 210 kg
- Porte-bagages avant: 40 kg
- Porte-bagages arrière: 80 kg
- Compartiment de rangement: 2,0 kg
- Crochet de remorque:  
Tirage de charge (poids total de la remorque et du chargement): 500 kgf
- Poids du dispositif d'attelage (force verticale au niveau du crochet de remorque): 15 kgf

## LÍMITE DE CARGA MÁXIMA

- Límite de carga del vehículo (peso total de la carga, el conductor, los accesorios y la carga sobre el enganche): 210 kg
- Bandeja delantera: 40 kg
- Bandeja trasera: 80 kg
- Caja portaobjetos: 2,0 kg
- Enganche del remorque:  
Carga de tracción (peso total del remorque y la carga): 500 kgf
- Carga sobre el enganche (carga vertical sobre el enganche del remorque): 15 kgf

## AVERTISSEMENT

- **Ne jamais dépasser la charge maximale recommandée.**
- **Le chargement doit être correctement distribué sur le véhicule et bien attaché.**
- **Réduire la vitesse lors de la conduite avec un chargement ou lors du remorquage. Prévoir une plus grande distance de freinage.**
- **Toujours suivre les instructions données dans ce manuel lors du transport d'un chargement ou d'un remorquage.**

## ADVERTENCIA

- **No sobrepase nunca la carga máxima estipulada para este ATV.**
- **La carga deberá ir convenientemente distribuida y sujeta.**
- **Reduzca la velocidad cuando se transporte carga o se arrastre un remolque. Observe una distancia de frenado mayor.**
- **Siga siempre las instrucciones sobre transporte de cargas o arrastre de un remolque que se facilitan en este Manual del Propietario.**

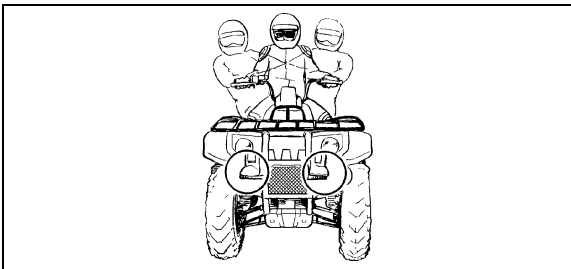

### During operation

Always keep your feet on the footboards during operation. Otherwise your feet may contact the rear wheels.

---

**⚠ WARNING**

Always keep both hands on the handlebars and both feet on the footboards of your ATV during operation. Removing even one hand or foot can reduce your ability to control the ATV or could cause you to lose your balance and fall off of the ATV. If you remove a foot from a footboard, your foot or leg may come into contact with the rear wheels, which could injure you or cause an accident.

---

Avoid wheelies and jumping. You may lose control of the ATV or overturn.

---

**⚠ WARNING**

Never attempt stunts, such as wheelies or jumps. Don't try to show off.

---

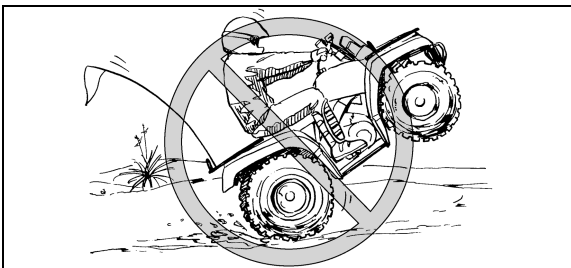

### **Pendant la conduite**

Toujours garder les pieds sur les repose-pieds pendant la conduite. Si cette consigne n'est pas respectée, les pieds pourraient toucher les roues arrière.

#### **⚠️ AVERTISSEMENT**

Toujours garder les deux mains sur le guidon et les deux pieds sur les repose-pieds pendant la conduite. Le retrait même d'une seule main ou d'un seul pied peut réduire la capacité à contrôler le VTT ou peut faire perdre l'équilibre et provoquer une chute. Si les pieds ne sont pas maintenus sur les repose-pieds, ils pourraient toucher les roues arrière, ce qui risque de provoquer un accident ou de blesser le conducteur.

Éviter les cabrages et les sauts. Il y a risque de perte de contrôle et de capotage.

#### **⚠️ AVERTISSEMENT**

Ne jamais tenter d'acrobaties telles que les cabrages ou sauts. Éviter toute manœuvre dangereuse.

### **Durante la conducción**

Mantenga siempre los pies sobre las estriberas mientras conduce. De lo contrario, los pies podrían entrar en contacto con las ruedas traseras.

#### **⚠️ ADVERTENCIA**

Durante la conducción, mantenga siempre las manos sobre el manillar y ambos pies sobre las estriberas del ATV. Soltar una mano o levantar un pie podría reducir su capacidad de control del ATV y causarle una pérdida de equilibrio, haciéndole caer del ATV. Si levanta un pie de la estribera, éste o la pierna podrían entrar en contacto con las ruedas traseras, con riesgo de sufrir una lesión grave o provocar un accidente.

Evite los saltos y las acrobacias. Podría perder el control del ATV o volcar.

#### **⚠️ ADVERTENCIA**

No intente nunca realizar acrobacias tales como giros o saltos. No trate de presumir.

## Modifications

### **WARNING**

---

Never modify this ATV through improper installation or use of accessories. All parts and accessories added to this vehicle should be genuine Yamaha or equivalent components designed for use on this ATV and should be installed and used according to instructions. Improper installation of accessories or modification of this vehicle may cause changes in handling which in some situations could lead to an accident. If you have questions, consult an authorized ATV dealer.

---

## Modifications

### **AVERTISSEMENT**

Ne jamais modifier un VTT par l'installation ou l'utilisation incorrecte d'accessoires. Ne monter que des pièces et accessoires d'origine Yamaha ou de qualité équivalente destinés à ce VTT. Veiller à les utiliser conformément aux instructions. L'installation incorrecte d'accessoires ou la modification de ce véhicule peut entraîner des changements dans sa maniabilité, ce qui, dans certaines situations, risque de provoquer un accident. Dans le moindre doute, ne pas hésiter à consulter un concessionnaire Yamaha.

---

## Modificaciones

### **ADVERTENCIA**

No modifique nunca este ATV mediante el montaje o empleo inadecuado de accesorios. Las piezas y accesorios añadidos a este vehículo han de ser originales de Yamaha o componentes equivalentes diseñados para su empleo en este ATV, y deberán montarse y utilizarse de acuerdo con las instrucciones. El montaje inadecuado de accesorios o la modificación de este vehículo pueden provocar cambios en su manejabilidad lo que, en determinadas situaciones, podría dar lugar a un accidente. En caso de duda, consulte a un concesionario autorizado de ATV.

---

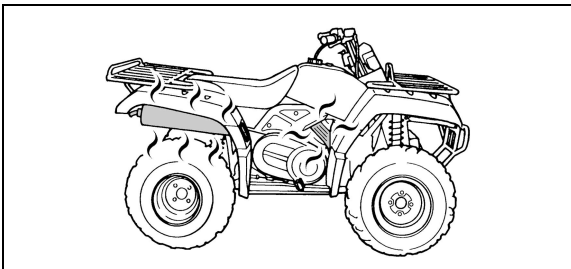

## Exhaust system

The exhaust system on the ATV is very hot during and following operation. To prevent burns, avoid touching the exhaust system. Park the ATV in a place where pedestrians or children are not likely to touch it. Dry grass or brush or other combustible material accumulated around the engine area could catch fire.

### **⚠ WARNING**

---

**Do not touch the hot exhaust system. Do not park the ATV during or after operation in a place where others might be likely to touch it. Keep the engine area free of dry grass, brush, or other combustible material. Do not operate, idle, or park the ATV in dry grass or other dry ground cover.**

---

## Système d'échappement

L'échappement est très chaud pendant et après l'utilisation du véhicule. Afin d'éviter de se brûler, ne pas toucher l'échappement. Garer le véhicule à un endroit où les piétons et particulièrement les enfants ne risquent pas de le toucher. Herbe sèche, broussailles ou autres matériaux combustibles se trouvant à proximité du moteur risquent de prendre feu.

### **⚠ AVERTISSEMENT**

---

**Ne pas toucher un échappement chaud. Veiller toujours à garer le véhicule de sorte que personne ne puisse toucher l'échappement, pendant et après une randonnée. Veiller à ce que ni herbe sèche, ni broussailles ni autres matériaux combustibles ne se trouvent à proximité du moteur. Ne pas rouler, faire tourner le moteur ni garer le véhicule dans de l'herbe sèche ou toute autre végétation sèche.**

---

## Sistema de escape

El sistema de escape del ATV está muy caliente durante el funcionamiento del vehículo y cuando éste lleva poco tiempo parado. Para evitar quemaduras, evite tocar el sistema de escape. Estacione el ATV en un lugar en el que sea poco probable que un peatón o un niño lo toquen. La hierba o la maleza secas, así como otros materiales combustible, pueden encenderse si se ponen cerca del motor.

### **⚠ ADVERTENCIA**

---

**No toque el sistema de escape mientras esté caliente. No estacione el ATV, durante o después de su utilización, en un lugar en el que otras personas puedan tocarlo. Mantenga el área del motor separada de hierba, malezas, y de otros materiales combustibles. No ponga en funcionamiento, no lo deje al ralentí ni estaciones el ATV en lugares con hiervas secas ni otros materiales secos.**

---

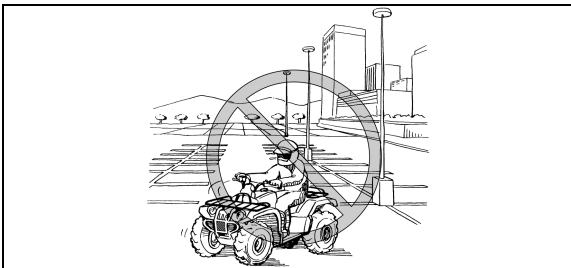

## **BE CAREFUL WHERE YOU RIDE**

This ATV is designed for off-road use only. Riding on paved surfaces can cause loss of control.

### **! WARNING**

**Always avoid paved surfaces, including sidewalks, driveways, parking lots and streets. ATVs are designed for off-road use only.**

**Paved surfaces may seriously affect handling and control of the ATV, and may cause the vehicle to go out of control.**



## ÊTRE ATTENTIF AUX CONDITIONS DU TERRAIN

Ce véhicule est conçu pour une utilisation tout-terrain uniquement. Les revêtements de route peuvent entraîner une perte de contrôle du véhicule.

### AVERTISSEMENT

---

**Ne jamais conduire sur des surfaces revêtues, y compris trottoirs, allées, parcs de stationnement et routes. Les VTT ne sont conçus que pour une utilisation tout-terrain. Les revêtements de route peuvent fortement entraver la maniabilité du VTT et provoquer sa perte de contrôle.**

---

## VIGILE POR DONDE CONDUCE

Este ATV está diseñado exclusivamente para su empleo fuera de carretera. La conducción sobre superficies pavimentadas puede provocar una pérdida del control.

### ADVERTENCIA

---

**Nunca conduzca sobre superficies pavimentadas, como aceras, caminos privados, zonas de estacionamiento y calles. Los ATV están diseñados únicamente para su uso fuera de carretera. Las superficies pavimentadas pueden reducir considerablemente la manejabilidad y gobernabilidad del ATV, y provocar la pérdida de control del mismo.**

---

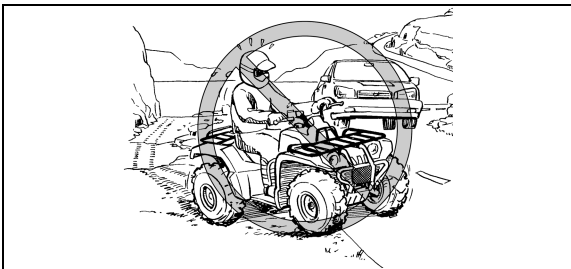

Do not ride on any public road, street, or highway. Riding on public roads can result in collisions with other vehicles.

**⚠ WARNING**

**Never operate this ATV on any public street, road or highway, even a dirt or gravel one. You can collide with another vehicle. In many areas, it is illegal to operate ATVs on public streets, roads and highways.**

Ne jamais conduire un VTT sur une rue, route ou autoroute. La conduite sur la voie publique est dangereuse en raison des risques de collisions avec d'autres véhicules.

**⚠ AVERTISSEMENT**

---

**Ne jamais conduire un VTT sur une rue, route ou autoroute, même s'il s'agit d'une route cendrée ou recouverte de gravier. Il y a risque de collision avec d'autres véhicules. La conduite des VTT sur des rues, routes ou autoroutes est illégale dans la plupart des pays.**

---

No conduzca por calles, carreteras u otras vías públicas. La conducción por vías públicas puede dar lugar a la colisión con otros vehículos.

**⚠ ADVERTENCIA**

---

**No conduzca nunca este ATV por calles, carreteras u otras vías públicas, ni siquiera por caminos de tierra o grava. Podría colisionar con otro vehículo. En muchos lugares constituye una infracción conducir un ATV por calles, carreteras y otras vías públicas.**

---

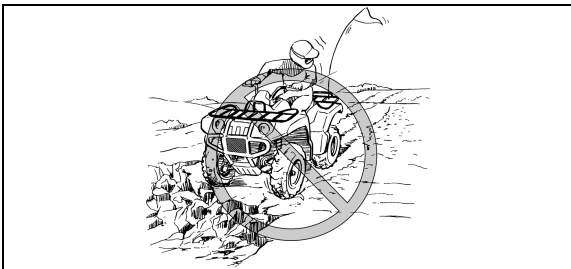

Know the terrain where you ride. Ride cautiously in unfamiliar areas. Stay alert for **holes, rocks, or roots** in the terrain, and **other hidden hazards** which may cause the ATV to upset.

**! WARNING**

---

**Go slowly and be extra careful when operating this ATV on unfamiliar terrain. Always be alert to changing terrain conditions when operating the ATV.**

---

**! WARNING**

---

**Do not operate on excessively rough, slippery or loose terrain until you have learned and practiced the skills necessary to control the ATV on such terrain. Failure to use extra care when operating on excessively rough, slippery or loose terrain could cause loss of traction or vehicle control, which could result in an accident, including an overturn.**

---

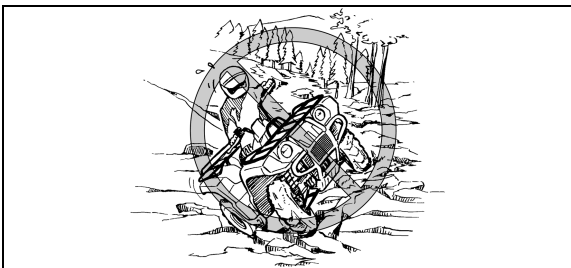

Se familiariser avec un terrain avant de s'y engager. Conduire prudemment dans des endroits inconnus. Être constamment à l'affût de **trous, pierres, racines et autres obstacles cachés** pouvant se présenter sur le parcours et qui sont susceptibles de faire capoter le véhicule.

---

**⚠ AVERTISSEMENT**

**Rouler lentement et redoubler de prudence en cas d'utilisation sur un terrain non familier. Être particulièrement attentif au changement des conditions du terrain.**

---

---

**⚠ AVERTISSEMENT**

**Ne jamais rouler sur un terrain excessivement rocailleux, glissant ou meuble, à moins d'avoir acquis les techniques nécessaires au contrôle du VTT sur ce genre de terrain. Le manque de prudence en cas d'utilisation sur un terrain excessivement rocailleux, glissant ou meuble risque d'entraîner la perte de traction ou de contrôle du véhicule, ce qui pourrait causer un accident ou un capotage.**

---

Conozca el terreno por el que va a conducir. Conduzca con precaución si no conoce la zona. Esté atento a los **hoyos, piedras o raíces** del terreno y a **otros riesgos ocultos** que podrían desestabilizar el ATV.

---

**⚠ ADVERTENCIA**

**Circule despacio y exteme las precauciones cuando conduzca este ATV por un terreno desconocido. Durante el manejo del ATV esté siempre atento a cualquier cambio en las condiciones del terreno.**

---

---

**⚠ ADVERTENCIA**

**No conduzca por terrenos excesivamente accidentados, sueltos o resbaladizos, hasta que haya aprendido y practicado las destrezas necesarias para controlar el ATV sobre tales terrenos. Si no extrema las precauciones al conducir por terrenos de esas características, el vehículo podría quedar sin tracción o sin control, con el consiguiente riesgo de accidente o vuelco.**

---

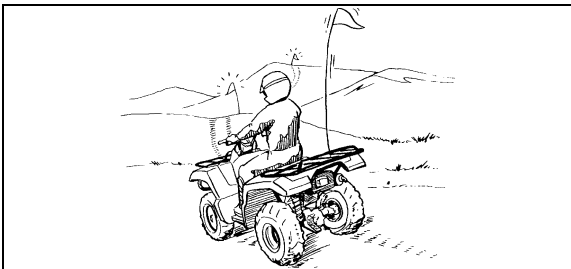

When riding in an area where you might not easily be seen, such as desert terrain, mount a caution flag on the ATV. DO NOT use the flag pole bracket as a trailer hitch.

**⚠ WARNING**

**Always mount a caution flag on the ATV to make you more visible when operating in areas where you might not be seen by other off-road vehicles. Watch carefully for other vehicles.**

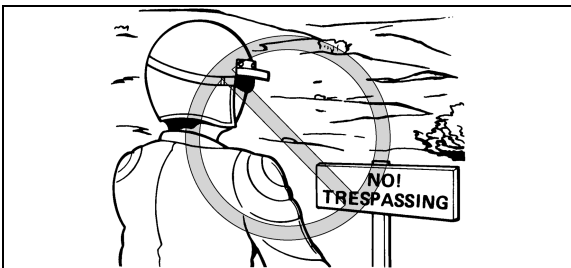

Do not ride in areas posted "no trespassing". Do not ride on private property without getting permission.

Monter un fanion d'avertissement sur le véhicule en cas de conduite dans des endroits où l'on risque de ne pas être vu par d'autres pilotes de VTT. NE PAS attacher une remorque au support du mât de fanion.

### **⚠️ AVERTISSEMENT**

---

**Monter un fanion d'avertissement sur le véhicule en cas d'utilisation du véhicule dans des endroits où l'on risque de ne pas être vu par d'autres pilotes de VTT. Prendre garde à l'apparition soudaine d'autres véhicules.**

---

Respecter les interdictions défendant l'accès de certaines propriétés. Ne pas rouler sur des terrains privés avant d'en avoir obtenu la permission.

Cuando conduzca por zonas en las que pudiera no ser visto con facilidad, tales como terrenos desérticos, lleve una bandera de precaución en el ATV. NO utilice el soporte del mástil de esta bandera como enganche de remolque.

### **⚠️ ADVERTENCIA**

---

**Lleve siempre colocada una bandera de precaución en el ATV, para hacerle más visible, cuando conduzca por zonas en las que podría no ser visto por otros vehículos de uso fuera de carretera. Esté alerta a la posible presencia de otros vehículos.**

---

No conduzca por zonas con la señal de "prohibido el paso". No conduzca sin permiso por propiedades privadas.

Select a large, flat area off-road to become familiar with your ATV. Make sure that this area is free of obstacles and other riders. You should practice control of the throttle, brakes, and turning techniques in this area before trying more difficult terrain. Always avoid riding on paved surfaces: the ATV is designed for off-road use only, and handling maneuvers are more difficult to perform on pavement.

Set the parking brake and follow the instructions on page 6-3 to start the engine. Once it has warmed up you are ready to begin riding your ATV. Remember that the engine and exhaust pipe will be hot when riding and afterwards; do not allow skin or clothing to come in contact with these components.



Pour apprendre à conduire le VTT, choisir un grand terrain plat à l'écart des routes. S'assurer qu'il ne présente pas d'obstacles et qu'il n'y a pas d'autres VTT à proximité. Il faut s'entraîner à contrôler la commande des gaz, les freins et la technique de prise de virages avant de se lancer sur un terrain plus difficile. Éviter de conduire sur des chaussées ou autres surfaces recouvertes: le VTT est conçu pour une utilisation tout-terrain uniquement et les manœuvres sont plus difficiles à exécuter sur des surfaces revêtues.

Serrer le frein de stationnement et lire les instructions de la page 6-4 avant de mettre le moteur en marche. Ne démarrer qu'après avoir suffisamment chauffé le moteur. Ne pas oublier que le moteur et le tuyau d'échappement sont chauds pendant et après la conduite. Il convient donc de ne pas toucher ces pièces.

Escoja una zona grande y llana, apartada de la carretera, para familiarizarse con su ATV. Asegúrese de que la zona en cuestión esté libre de obstáculos y de la presencia de otros conductores. Practique el control del acelerador, los frenos, y las técnicas de giro en esta zona antes de tratar de hacerlo en terrenos más difíciles. Evite siempre conducir sobre superficies pavimentadas: el ATV está diseñado únicamente para uso fuera de carretera, por lo que las maniobras son más difíciles de ejecutar sobre el pavimento.

Aplique el freno de estacionamiento y siga las instrucciones de la página 6-4 para poner en marcha el motor. Una vez calentado éste, podrá empezar a conducir su ATV. Recuerde que, durante la conducción y algún tiempo después, el motor y el sistema de escape estarán muy calientes; evite cualquier contacto de la piel o la ropa con estos componentes.

With the engine idling, shift the drive select lever into the forward “FWD” position. Apply the throttle slowly and smoothly. The centrifugal clutch will engage and you will start to accelerate. If the throttle is applied too abruptly, the front wheels may lift off the ground resulting in a loss of directional control. Avoid higher speeds until you are thoroughly familiar with the operation of your ATV.

When slowing down or stopping, release the throttle and apply the brakes smoothly and evenly. Improper use of the brakes can cause the tires to lose traction, reducing control and increasing the possibility of an accident.

Le moteur tournant au ralenti, sélectionner la marche avant “FWD” à l’aide du levier de présélection. Donner progressivement des gaz. L’embrayage centrifuge s’engage et le véhicule démarre. Si l’accélération est trop brutale, les roues avant risquent de se soulever et de provoquer la perte de contrôle du véhicule. Éviter les vitesses excessives avant de s’être entièrement familiarisé avec le fonctionnement du VTT.

Pour ralentir ou arrêter le véhicule, relâcher les gaz et freiner prudemment en veillant à équilibrer l’action des freins avant et arrière. Une utilisation incorrecte des freins risque de réduire l’adhérence des pneus, ce qui peut entraîner une perte de contrôle du véhicule et un accident.

Con el motor en ralentí, ponga la palanca selectora de marcha en la posición de avance “FWD”. Acelere despacio y con suavidad. Cuando se acople el embrague centrífugo, empiece a acelerar. Si acelera bruscamente, las ruedas delanteras pueden levantarse del suelo y hacerle perder el control de la dirección. Evite el uso de velocidades altas hasta que esté totalmente familiarizado con el manejo de su ATV.

Para decelerar o parar, suelte el acelerador y aplique los frenos suave y uniformemente. El uso inadecuado de los frenos puede provocar pérdida de tracción en los neumáticos, lo cual reduce la capacidad de control y aumenta el riesgo de sufrir un accidente.

## TURNING YOUR ATV

To achieve maximum traction while riding off-road, the two rear wheels are mounted solidly on one axle and turn together at the same speed. Therefore, unless the wheel on the inside of the turn is allowed to slip or lose some traction, the ATV will resist turning. A special turning technique must be used to allow the ATV to make turns quickly and easily. It is essential that this skill be learned first at low speed.

### **WARNING**

---

**Always follow proper procedures for turning as described in this Owner's Manual. Practice turning at low speeds before attempting to turn at faster speeds. Do not turn at speeds too fast for your skills or the conditions.**

---

## PRISE DE VIRAGES

Afin d'obtenir la traction nécessaire à la conduite tout-terrain, les deux roues arrière sont fixées à un essieu et elles tournent ensemble à la même vitesse. Par conséquent, à moins que la roue côté intérieur du virage ne puisse glisser ou perdre de sa traction, le VTT ne tournera pas. Il faut acquérir une technique particulière de prise de virage pour permettre au VTT de tourner rapidement et facilement. Il est essentiel de s'entraîner tout d'abord à effectuer cette manœuvre à petite vitesse.

### AVERTISSEMENT

**Toujours appliquer les techniques de prise de virages données dans ce manuel. S'exercer à prendre les virages à vitesse réduite avant de passer à des vitesses plus élevées. Ne jamais prendre un virage à une vitesse dépassant les limites imposées par les conditions du terrain et sa propre expérience.**

## CÓMO GIRAR CON SU ATV

Para conseguir la máxima fuerza de tracción en el uso fuera de carretera, las dos ruedas traseras van montadas rígidamente en un mismo eje y giran conjuntamente a la misma velocidad. Por lo tanto, a menos que se permita que la rueda de la parte interior del giro patine o pierda algo de tracción, el ATV se resistirá a girar. Se requiere una técnica especial para conseguir que el ATV realice los giros rápida y fácilmente. Es fundamental aprender primero esta técnica a baja velocidad.

### ADVERTENCIA

**En los giros, siga siempre los procedimientos correctos que se describen en este Manual del propietario. Practique los giros a baja velocidad antes de efectuarlos a velocidades superiores. No gire nunca a velocidades excesivas para su técnica o las condiciones reinantes.**

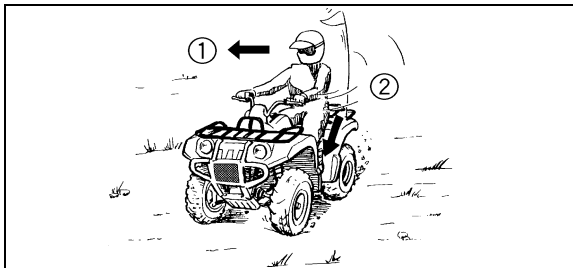

1. Lean towards inside of turn.
  2. Support your weight on the outer footboard.
1. Se pencher vers l'intérieur du virage.
  2. S'appuyer sur le repose-pied extérieur.
1. Inclínese hacia el interior del giro.
  2. Descanse su peso en el descansapie exterior.

As you approach a curve, slow down and begin to turn the handlebars in the desired direction. As you do so, put your weight on the footboard to the outside of the turn (opposite your desired direction) and lean your upper body into the turn. Use the throttle to maintain an even speed through the turn. This maneuver will let the wheel on the inside of the turn slip slightly, allowing the ATV to make the turn properly.

This procedure should be practiced at slow speed many times in a large off-road area with no obstacles. If an incorrect technique is used, your ATV may continue to go straight. If the ATV doesn't turn, come to a stop and then practice the procedure again. If the riding surface is slippery or loose, it may help to position more of your weight over the front wheels by moving forward on the seat.

Once you have learned this technique you should be able to perform it at higher speeds or in tighter curves.

À l'approche d'un virage, ralentir et tourner légèrement le guidon dans la direction désirée. En même temps, faire passer le poids du corps sur le repose-pied se trouvant au côté extérieur du virage (opposé à la direction prise) et pencher le torse de l'autre côté. Veiller à maintenir une vitesse constante dans le virage en donnant les gaz appropriés. Cela permet à la roue côté interne du virage de se déplacer légèrement, de sorte que le VTT puisse effectuer le virage.

Cette technique doit être pratiquée de nombreuses fois à vitesse réduite sur un terrain ne présentant aucun obstacle. Si la technique n'est pas bien appliquée, le VTT ne tournera pas. Si le VTT ne tourne pas, s'arrêter et recommencer la manœuvre. Si le sol est glissant ou meuble, il est conseillé de déplacer son poids sur les roues avant en se plaçant à l'avant de la selle.

Une fois cette technique bien maîtrisée, il est alors possible de passer à des vitesses plus élevées ou de prendre des virages plus serrés.

Al aproximarse a una curva, reduzca la velocidad y comience a girar el manillar en la dirección deseada. Mientras lo hace así, cargue su peso sobre la estribera del lado exterior del giro (el lado opuesto a la dirección deseada) e incline la parte superior del cuerpo hacia la curva. Utilice el acelerador para mantener una velocidad uniforme durante todo el giro. Esta maniobra permitirá que la rueda interior patine ligeramente y que el ATV tome la curva de la forma correcta.

Este procedimiento deberá practicarse muchas veces, a velocidad reducida, en una zona amplia y sin obstáculos, situada fuera de carretera. Si se utiliza una técnica incorrecta, el ATV podría continuar marchando en línea recta. Si el ATV no gira, pare y practique de nuevo el procedimiento. Si la superficie del terreno estuviera suelta o resbaladiza, puede dar resultado cargar más el peso del cuerpo sobre las ruedas delanteras desplazándose hacia delante en el sillín.

Una vez aprendida esta técnica, deberá ser capaz de ejecutarla a velocidades más altas o en curvas más cerradas.

Improper riding procedures such as abrupt throttle changes, excessive braking, incorrect body movements, or too much speed for the sharpness of the turn may cause the ATV to tip. If the ATV begins to tip over to the outside while negotiating a turn, lean more to the inside. It may also be necessary to gradually let off on the throttle and steer to the outside of the turn to avoid tipping over.

Remember: Avoid higher speeds until you are thoroughly familiar with the operation of your ATV.



Une technique de conduite inadéquate, telle que des changements brutaux d'accélération, un freinage excessif, un mauvais positionnement de son corps ou une vitesse trop grande pour un virage donné, peut faire basculer le VTT. Si le VTT commence à basculer vers le côté extérieur du virage, se pencher plus vers l'intérieur. Il peut également s'avérer nécessaire de relâcher progressivement les gaz et de manoeuvrer vers l'extérieur du virage pour éviter de se renverser.

Ne pas oublier: Éviter les vitesses excessives avant de s'être entièrement familiarisé avec le fonctionnement du VTT.

Los procedimientos de conducción incorrectos tales como las aceleraciones y deceleraciones bruscas, las frenadas excesivas, los movimientos inadecuados del cuerpo o una velocidad excesiva para lo cerrado de la curva, puede provocar el vuelco del ATV. Si el ATV comienza a volcar hacia el exterior mientras se toma una curva, inclínese aún más hacia el interior. También puede ser necesario reducir la velocidad gradualmente y girar la dirección hacia el exterior de la curva para evitar el vuelco.

Recuerde: Evite las velocidades elevadas hasta que se haya familiarizado con el manejo de su ATV.

## CLIMBING UPHILL

Use proper riding techniques to avoid vehicle overturns on hills. Be sure that you can maneuver your ATV well on flat ground before attempting any incline and then practice riding first on gentle slopes. Try more difficult climbs only after you have developed your skill. In all cases avoid inclines with slippery or loose surfaces, or obstacles that might cause you to lose control.

### **WARNING**

---

**Never operate the ATV on hills too steep for the ATV or for your abilities. The vehicle can overturn more easily on extremely steep hills than on level surfaces or small hills. Practice on smaller hills before attempting large hills.**

---

It is important when climbing a hill to make sure that your weight is transferred forward on the ATV. This can be accomplished by leaning forward and, on steeper inclines, standing on the footboards and leaning forward over the handlebars.

## MONTÉE DES PENTES

Respecter les consignes de sécurité afin d'éviter de renverser le véhicule lors de la traversée de collines. Être sûr de bien savoir manœuvrer le VTT sur terrain plat avant de tenter toute ascension de côtes, puis commencer à s'entraîner sur des côtes à pente douce. Après avoir acquis une certaine technique, s'attaquer à des côtes plus difficiles. Toujours éviter les côtes dont le sol est glissant ou meuble ou qui comportent des obstacles risquant de faire perdre le contrôle du véhicule.

### AVERTISSEMENT

**Ne pas conduire le VTT sur des pentes trop raides pour le VTT ou trop difficiles pour ses capacités. Le véhicule bascule plus facilement sur des côtes dont la pente est excessivement raide que sur des surfaces de niveau ou des côtes à pente douce. Pratiquer sur des côtes à pente plus douce avant d'aborder des côtes à pente plus raide.**

Il est important de déplacer son poids vers l'avant du VTT lors de la montée de côtes. Pour ce faire, il faut s'incliner vers l'avant et dans les côtes plus raides, il convient de se soulever de la selle et de s'incliner au-dessus du guidon, en veillant à bien garder les pieds sur les repose-pieds.

## SUBIDA DE PENDIENTES

Utilice las técnicas de conducción adecuadas para evitar volcar el vehículo al subir cuestras. Asegúrese de que puede maniobrar correctamente con su ATV sobre terreno llano antes de intentar subir cualquier pendiente y, a continuación, practique primero en pendientes suaves. No intente subidas más difíciles hasta haber desarrollado toda su habilidad. En cualquier caso, evite las pendientes con superficies sueltas o resbaladizas, o con obstáculos que puedan hacerle perder el control.

### ADVERTENCIA

**No conduzca nunca el ATV en pendientes demasiado pronunciadas para el ATV o para su pericia. El vehículo puede volcar con mayor facilidad en pendientes muy pronunciadas que en superficies llanas o con pendientes suaves. Practique en este tipo de pendientes antes de probar con pendientes pronunciadas.**

Al subir una pendiente es importante transferir el peso a la parte delantera del ATV. Esto puede conseguirse inclinándose hacia delante y, en las pendientes muy pronunciadas, poniéndose de pie sobre las estribas e inclinándose por encima del manillar.

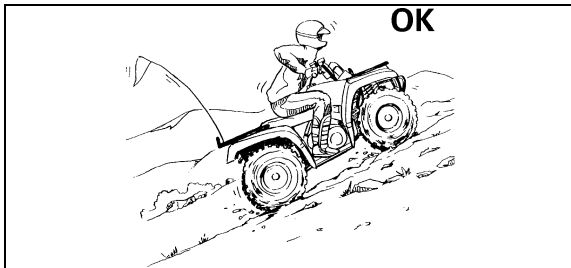

**! WARNING**

- Always follow proper procedures for climbing hills as described in this Owner's Manual.
- Always check the terrain carefully before you start up any hill.
- Never climb hills with excessively slippery or loose surfaces.
- Shift your weight forward.
- Never open the throttle suddenly. The ATV could flip over backwards.
- Never go over the top of any hill at high speed. An obstacle, a sharp drop, or another vehicle or person could be on the other side of the hill.

## **⚠️ AVERTISSEMENT**

---

- **Toujours recourir aux techniques décrites dans ce manuel lors de la montée de collines.**
  - **Évaluer les conditions du terrain avant d'attaquer une côte.**
  - **Ne jamais monter sur des collines dont le sol est trop glissant ou meuble.**
  - **Se pencher de sorte à déplacer son poids vers l'avant du véhicule.**
  - **Ne jamais accélérer brutalement. Le VTT risque de basculer vers l'arrière.**
  - **Ne jamais passer le sommet d'une colline à vitesse élevée. Un obstacle, une dénivellation importante ou encore un autre véhicule ou une personne peuvent se trouver de l'autre côté de la colline.**
- 

## **⚠️ ADVERTENCIA**

---

- **Para subir pendientes, siga siempre los procedimientos correctos descritos en este Manual del Propietario.**
  - **Antes de comenzar a subir cualquier pendiente, compruebe siempre el terreno con atención.**
  - **No suba nunca pendientes con terreno suelto o resbaladizo.**
  - **Desplace su peso hacia delante.**
  - **No acelere bruscamente. El ATV podría dar una vuelta de campana hacia atrás.**
  - **No corone nunca la cima de una pendiente a toda velocidad. Al otro lado podría haber un obstáculo, un descenso brusco, otro vehículo o una persona.**
-

If you are climbing a hill and you find that you have not properly judged your ability to make it to the top, you should turn the ATV around while you still have forward motion (provided you have the room to do so) and go down the hill.

**! WARNING**

**Never attempt to turn the ATV around on any hill until you have mastered the turning technique as described in the Owner's Manual on level ground. Be very careful when turning on any hill.**

**Avoid crossing the side of a steep hill if possible.**

**When crossing the side of a hill:**

- **Always follow proper procedures as described in the Owner's Manual.**
- **Avoid hills with excessively slippery or loose surfaces.**
- **Shift your weight to the uphill side of the ATV.**

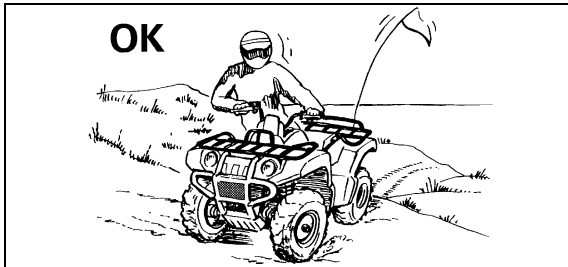

Si une côte s'avère plus difficile que prévu, faire demi-tour tant que le VTT avance avec suffisamment de puissance (à condition de disposer de la place nécessaire) et redescendre la côte.

### **⚠ AVERTISSEMENT**

---

**Ne jamais faire demi-tour sur un terrain en pente avant d'avoir maîtrisé la technique, telle qu'elle est décrite dans ce manuel, sur un terrain de niveau. Être toujours très prudent en effectuant des virages, quel que soit le type de pente.**

**Éviter, dans la mesure du possible, d'effectuer la traversée latérale d'une pente trop raide.**

**Lors de la traversée latérale de pentes:**

- **Toujours suivre le procédé correct, tel qu'il est décrit dans ce manuel.**
  - **Éviter les collines au sol trop glissant ou meuble.**
  - **Déplacer son poids du côté de la montée.**
- 

Si está subiendo una pendiente y descubre que no ha calculado correctamente su destreza para llegar a la cima, gire en redondo con el ATV mientras tenga tracción hacia delante (y espacio suficiente para hacerlo) y empiece a descender.

### **⚠ ADVERTENCIA**

---

**No intente nunca girar en redondo con el ATV en una pendiente hasta que domine la técnica del giro en terreno llano descrita en este Manual del Propietario. Tenga mucho cuidado cuando realice un giro en una pendiente.**

**Evite cruzar pendientes pronunciadas en la medida de lo posible.**

**Cuando cruce lateralmente una pendiente:**

- **Siga siempre los procedimientos adecuados descritos en este Manual del Propietario.**
  - **Evite las pendientes de superficie excesivamente suelta o resbaladiza.**
  - **Desplace su peso hacia el lado del ATV correspondiente a la parte ascendente.**
-

If your ATV has stalled or stopped and you believe you can continue up the hill, restart carefully to make sure you do not lift the front wheels which could cause you to lose control. If you are unable to continue up the hill, dismount the ATV on the uphill side. Physically turn the ATV around and then descend the hill.

If you start to roll backwards, DO NOT apply either brake abruptly. If you are in 2WD, apply only the front brake. When this ATV is in 4WD, all wheels (front and rear) are interconnected by the drive train. This means that applying either the front brake or the rear brake will brake all wheels. When descending hills, using either brake lever or the brake pedal will brake the wheels on the downhill side. Avoid sudden application of either the front or rear brake because the wheels on the uphill side could come off the ground. The ATV could easily tip over backwards. Apply both the front and rear brakes gradually, or dismount the ATV immediately on the uphill side.



Si le VTT a calé ou s'il s'est arrêté et que l'on juge pouvoir atteindre le sommet de la côte, redémarrer prudemment afin que les roues avant ne se soulèvent pas, car cela entraînerait une perte de contrôle du véhicule. S'il est impossible de continuer l'ascension, descendre du VTT. Tourner le VTT en le poussant, puis redescendre la colline.

Si le véhicule se met à reculer, NE PAS actionner le frein arrière brusquement. En mode de traction "2WD", n'utiliser que le frein avant. Lorsque ce VTT est en mode de traction 4WD, le train de transmission rend les quatre roues solidaires. Chaque frein, avant ou arrière, agit donc simultanément sur les quatre roues. Dans une descente, le levier et la pédale de frein agissent toujours sur les roues situées du côté aval. Que l'on utilise le frein avant ou arrière, il faut donc éviter les freinages brusques, car les roues situées du côté amont risqueraient de se soulever. Le VTT risquerait de basculer en arrière. Actionner les freins avant et arrière progressivement ou descendre immédiatement du VTT du côté amont.

Si se ha calado o parado el ATV y cree que puede continuar subiendo la pendiente, arranque de nuevo con sumo cuidado para que las ruedas delanteras no se levanten del suelo y le hagan perder el control. Si es incapaz de continuar, desmonte del ATV por el lado de subida de la pendiente. Haga girar el vehículo empleando la fuerza física y, a continuación, baje la pendiente.

Si el vehículo se pone a retroceder, NO aplique el freno delantero o el freno trasero con brusquedad. En el modo de tracción 2WD, sólo aplique el freno delantero. Cuando el ATV está en el modo de tracción 4WD, todas las ruedas (delanteras y traseras) del ATV están conectadas mediante la cadena de transmisión. Eso significa que todas las ruedas frenan cuando se aplica el freno delantero o el freno trasero. Durante el descenso de una pendiente, todos los frenos frenan las ruedas en el lado descendente. Evite aplicar los frenos con brusquedad porque podrían levantarse del suelo las ruedas en el lado ascendente. El ATV podría dar fácilmente una vuelta de campana hacia atrás. Aplique los frenos delantero y trasero gradualmente o baje inmediatamente del ATV por el lado ascendente de la pendiente.

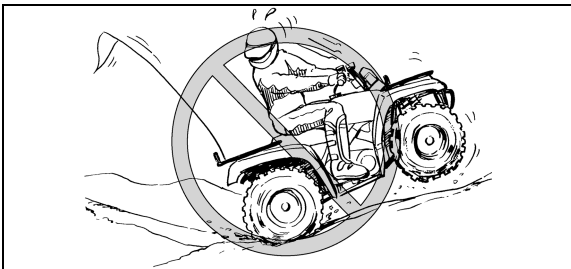

---

**! WARNING**

**Maintain steady speed when climbing a hill.**

**If you lose all forward speed:**

- **Keep weight uphill.**
- **Apply the brakes.**
- **Apply the parking brake after you are stopped.**

**If you begin rolling backwards:**

- **Keep weight uphill.**
- **2WD: Never apply the rear brake while rolling backwards. Apply the front brake.**  
**4WD: Apply both front and rear brakes gradually.**  
**When fully stopped, apply the parking brake.**

**Dismount on uphill side or to a side if pointed straight uphill. Turn the ATV around and re-mount, following the procedure described in the Owner's Manual.**

---

## **⚠️ AVERTISSEMENT**

---

Garder une vitesse stable dans une montée.

Si le véhicule perd toute sa puissance:

- Garder son poids du côté amont.
- Actionner les freins.
- Serrer le frein de stationnement après s'être arrêté.

Si le véhicule se met à reculer:

- Garder son poids du côté amont.
- “2WD”: Ne jamais actionner le frein arrière pour tenter d'arrêter le véhicule. Actionner le frein avant.

4WD: Actionner progressivement et simultanément les freins avant et arrière.

Une fois le véhicule immobilisé, serrer le frein de stationnement.

Descendre du côté amont à chaque fois que c'est possible. Tourner le VTT et l'enfourcher, en suivant le procédé décrit dans ce manuel.

---

## **⚠️ ADVERTENCIA**

---

Cuando suba una pendiente mantenga una velocidad uniforme.

Si pierde totalmente la velocidad hacia adelante:

- Mantenga el peso hacia el lado ascendente de la pendiente.
- Aplique los frenos.
- Aplique el freno de estacionamiento después de haber parado.

Si el vehículo comienza a rodar hacia atrás:

- Mantenga el peso hacia el lado ascendente de la pendiente.
- 2WD: No aplique nunca el freno trasero en marcha atrás. Aplique el freno delantero.
- 4WD: Aplique los dos frenos, el delantero y el trasero, gradualmente.

Cuando esté totalmente parado, aplique el freno de estacionamiento.

Baje de la máquina por el lado ascendente de la pendiente o por un lado si el vehículo está orientado directamente hacia la cima. Gire el ATV en redondo y monte de nuevo, siguiendo el procedimiento descrito en este Manual del Propietario.

---

## **RIDING DOWNHILL**

When riding your ATV downhill, shift your weight as far to the rear and uphill side of the ATV as possible. Move back on the seat and sit with your arms straight. Engine compression will do most of the braking for you. For maximum engine compression braking effect, change to 4WD before beginning to descend the hill. Improper braking may cause a loss of traction.

Use caution while descending a hill with loose or slippery surfaces. Braking ability and traction may be adversely affected by these surfaces. Improper braking may also cause a loss of traction.

When this ATV is in 4WD, all wheels (front and rear) are interconnected by the drive train. This means that applying either the front brake or the rear brake will brake all wheels. When descending hills, using either brake lever or the brake pedal will brake the wheels on the downhill side. Avoid sudden application of either the front or rear brake because the wheels on the uphill side could come off the ground. Apply both the front and rear brakes gradually.

## **DESCENTE DES PENTES**

Pour descendre des pentes, il convient de déplacer son corps le plus possible vers l'arrière de le VTT et du côté montant de la pente. S'asseoir à l'arrière de la selle et conduire les bras tendus. Le moteur à lui seul assure une partie importante de la puissance de freinage. Avant d'entamer la descente d'une colline, sélectionner le mode de traction 4WD afin de profiter au maximum du frein moteur. Un mauvais freinage peut provoquer une perte de traction.

Être particulièrement vigilant en descendant une pente dont le sol est meuble ou glissant. En effet, les performances de freinage et la traction risquent d'être réduites. Une mauvaise technique de freinage peut également provoquer une perte de la traction.

Lorsque ce VTT est en mode de traction 4WD, le train de transmission rend les quatre roues solidaires. Chaque frein, avant ou arrière, agit donc simultanément sur les quatre roues. Dans une descente, le levier et la pédale de frein agissent toujours sur les roues situées du côté aval. Que l'on utilise le frein avant ou arrière, il faut donc éviter les freinages brusques, car les roues situées du côté amont risqueraient de se soulever. Actionner progressivement et simultanément les freins avant et arrière.

## **BAJADA DE PENDIENTES**

Cuando baje una pendiente con el ATV, desplace su peso hacia atrás del ATV todo lo posible, en el sentido ascendente de la pendiente. Desplácese hacia atrás en el sillín y permanezca sentado con los brazos rectos. La compresión del motor puede actuar como freno principal. Para optimizar el efecto de freno por compresión del motor, cambie al modo de tracción 4WD antes empezar a bajar la pendiente. Una frenada incorrecta puede dar lugar a la pérdida de tracción.

Tome precauciones durante el descenso de una pendiente con superficie suelta o resbaladiza. La capacidad de tracción y de frenada pueden reducirse en este tipo de superficies. También una frenada incorrecta puede dar lugar a una pérdida de tracción.

Cuando el ATV está en el modo de tracción 4WD, todas las ruedas (delanteras y traseras) del ATV están conectadas mediante la cadena de transmisión. Eso significa que todas las ruedas frenan cuando se aplica el freno delantero o el freno trasero. Durante el descenso de una pendiente, todos los frenos frenan las ruedas en el lado descendente. Evite aplicar los frenos con brusquedad porque podrían levantarse del suelo las ruedas en el lado ascendente. Aplique los dos frenos gradualmente.

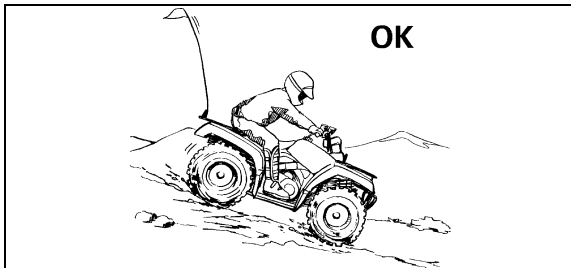

Whenever possible, ride your ATV straight down-hill. Avoid sharp angles which could allow the ATV to tip or roll over. Carefully choose your path and ride no faster than you will be able to react to obstacles which may appear.

**! WARNING**

**Always follow proper procedures for going down hills as described in this Owner's Manual.**

**Note: a special technique is required when braking as you go down a hill.**

- **Always check the terrain carefully before you start down any hill.**
- **Shift your weight backward.**
- **Never go down a hill at high speed.**
- **Avoid going down a hill at an angle that would cause the vehicle to lean sharply to one side. Go straight down the hill where possible.**

Dans la mesure du possible, descendre tout droit dans une pente. Éviter les braquages brusques qui pourraient faire basculer le VTT ou même lui faire effectuer des tonneaux. Choisir son chemin avec soin et ne pas conduire trop vite afin d'être toujours en mesure de maîtriser son véhicule si un obstacle devait surgir.

### **⚠ AVERTISSEMENT**

**Toujours recourir aux techniques décrites dans ce manuel lors de la descente de collines.**

**N.B.:** suivre le procédé particulier au freinage en descente.

- **Évaluer les conditions du terrain avant descendre une côte.**
- **Se pencher de sorte à déplacer son poids vers l'arrière du véhicule.**
- **Ne jamais dévaler une colline.**
- **Éviter de descendre une colline à un angle qui ferait trop pencher le véhicule d'un côté. Dans la mesure du possible, descendre tout droit dans une pente.**

Cuando baje una pendiente, a ser posible conduzca el ATV en línea recta. Evite seguir trayectorias demasiado oblicuas que puedan provocar el vuelco o una vuelta de campana del ATV. Elija cuidadosamente el camino y conduzca a la velocidad que permita su capacidad de reacción ante los obstáculos que puedan surgir.

### **⚠ ADVERTENCIA**

**Siga siempre los procedimientos correctos de bajada de pendientes descritos en este Manual del Propietario.**

**Nota:** frenar bajando una pendiente requiere una técnica especial.

- **Estudie siempre el terreno cuidadosamente antes de iniciar el descenso de una pendiente.**
- **Desplace su peso hacia atrás.**
- **No baje nunca una pendiente a alta velocidad.**
- **Evite bajar pendientes en un ángulo que obligue a inclinar mucho el vehículo hacia un lado. Baje la pendiente en línea recta siempre que sea posible.**

## **CROSSING A SLOPE**

Traversing a sloping surface on your ATV requires you to properly position your weight to maintain proper balance. Be sure that you have learned the basic riding skills on flat ground before attempting to cross a sloping surface. Avoid slopes with slippery surfaces or rough terrain that may upset your balance.

As you travel across a slope, lean your body in the uphill direction. It may be necessary to correct the steering when riding on loose surfaces by pointing the front wheels slightly uphill. When riding on slopes be sure not to make sharp turns either up or down hill.



## **TRAVERSÉE LATÉRALE D'UNE PENTE**

Afin de garantir l'équilibre du VTT, il est nécessaire que le pilote adapte sa position lors de la traversée latérale d'une surface inclinée. S'assurer d'avoir maîtrisé les techniques de base sur terrain de niveau avant de se lancer sur une pente. Au début, éviter les surfaces glissantes ou les terrains accidentés qui pourraient déséquilibrer le véhicule.

Toujours veiller à se pencher du côté de la montée lors de la traversée latérale une pente. Lors de la conduite sur sol meuble, il est parfois nécessaire de corriger la direction de conduite en tournant le guidon légèrement dans le sens de la montée. Éviter tout braquage brusque dans les descentes, que ce soit d'un côté ou de l'autre.

## **CRUCE DE PENDIENTES**

Para cruzar transversalmente una superficie en pendiente con su ATV es necesario que coloque su peso de manera que pueda mantener el equilibrio adecuado. Antes de intentar cruzar una pendiente asegúrese de que ha aprendido las habilidades básicas sobre terreno llano. Evite las pendientes con superficies resbaladizas y los terrenos accidentados que puedan hacerle perder el equilibrio.

Mientras cruza la pendiente, mantenga el cuerpo inclinado en el sentido ascendente de la misma. Puede que sea necesario corregir la dirección al pasar por superficies sueltas, orientando las ruedas delanteras ligeramente hacia arriba. Cuando conduzca en pendientes no efectúe giros cerrados en sentido ascendente ni descendente.

If your ATV does begin to tip over, gradually steer in the downhill direction if there are no obstacles in your path. As you regain proper balance, gradually steer again in the direction you wish to travel.

**! WARNING**

**Never attempt to turn the ATV around on any hill until you have mastered the turning technique as described in the Owner's Manual on level ground. Be very careful when turning on any hill. Avoid crossing the side of a steep hill if possible.**

**When crossing the side of a hill:**

- Always follow proper procedures as described in the Owner's Manual.
- Avoid hills with excessively slippery or loose surfaces.
- Shift your weight to the uphill side of the ATV.

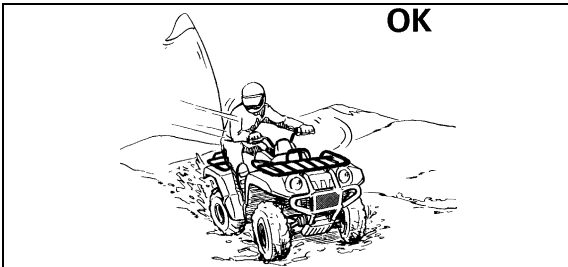

Si le VTT commence à basculer, manœuvrer progressivement vers le bas de la côte si la route est libre. Une fois l'équilibre retrouvé, manœuvrer à nouveau petit à petit le véhicule dans la direction souhaitée.

### **⚠ AVERTISSEMENT**

---

**Ne jamais faire demi-tour sur un terrain en pente avant d'avoir maîtrisé la technique, telle qu'elle est décrite dans ce manuel, sur un terrain de niveau. Être toujours très prudent en effectuant des virages, quel que soit le type de pente. Éviter, dans la mesure du possible, d'effectuer la traversée latérale d'une pente trop raide.**

**Lors de la traversée latérale de pentes:**

- **Toujours suivre le procédé correct, tel qu'il est décrit dans ce manuel.**
  - **Éviter les collines au sol trop glissant ou meuble.**
  - **Déplacer son poids du côté de la montée.**
- 

Si el ATV comienza a volcar, gire gradualmente la dirección en sentido descendente si no hay ningún obstáculo en su camino. Al recuperar el equilibrio, gire de nuevo la dirección en el sentido en que desea circular.

### **⚠ ADVERTENCIA**

---

**No intente nunca girar en redondo con el ATV en una pendiente hasta que domine la técnica del giro en terreno llano descrita en este Manual del Propietario. Tenga mucho cuidado cuando realice un giro en una pendiente. Evite cruzar pendientes pronunciadas en la medida de lo posible.**

**Cuando cruce lateralmente una pendiente:**

- **Siga siempre los procedimientos adecuados descritos en este Manual del Propietario.**
  - **Evite las pendientes de superficie excesivamente suelta o resbaladiza.**
  - **Desplace su peso hacia el lado del ATV correspondiente a la parte ascendente.**
-

## CROSSING THROUGH SHALLOW WATER

The ATV can be used to cross slow moving, shallow water of up to a maximum of 35 cm in depth. Before entering the water, choose your path carefully. Enter where there is no sharp drop off, and avoid rocks or other obstacles which may be slippery or upset the ATV. Drive slowly and carefully.

### **⚠ WARNING**

**Never operate this ATV in fast flowing water or in water deeper than that specified in your Owner's Manual. Remember that wet brakes may have reduced stopping ability. Test your brakes after leaving water. If necessary, apply them several times to let friction dry out the linings. If the ATV is operated through deep or fast flowing water, the tires may float, causing loss of traction and loss of control, which could lead to an accident.**

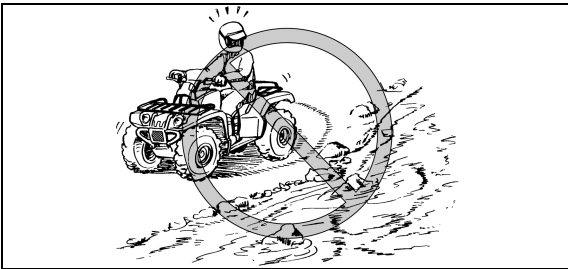

## TRAVERSÉE DES EAUX PEU PROFONDES

Le VTT peut traverser des courants d'eau à faible débit et dont la profondeur ne dépasse pas 35 cm. Vérifier attentivement le terrain avant de pénétrer dans l'eau. S'assurer qu'il n'y a pas de renforcements et éviter les rochers et autres obstacles qui pourraient être glissants ou qui risquent de faire capoter le VTT. Rouler lentement et avec prudence.

### **⚠️ AVERTISSEMENT**

Ne jamais conduire un VTT dans un courant d'eau trop rapide ou dans de l'eau dont la profondeur dépasse celle recommandée dans ce manuel. Ne pas oublier que des freins mouillés peuvent réduire grandement les capacités de freinage. Essayer les freins après avoir roulé dans de l'eau. Si nécessaire, les actionner plusieurs fois pour que le frottement sèche les garnitures. Si le VTT est conduit dans une eau profonde ou à courant rapide, les pneus pourraient flotter, entraînant une perte de traction et de contrôle, ce qui peut provoquer un accident.

---

## CRUCE DE AGUAS POCO PROFUNDAS

Con el ATV se pueden cruzar, a baja velocidad, aguas poco profundas de hasta 35 cm de profundidad. Antes de entrar en el agua, escoja el camino cuidadosamente. Entre en un punto donde no existan caídas bruscas y evite las piedras u otros obstáculos que puedan hacer patinar o perder la estabilidad al ATV. Conduzca despacio y con precaución.

### **⚠️ ADVERTENCIA**

No conduzca nunca este ATV en aguas rápidas o más profundas de lo especificado en este Manual del Propietario. Recuerde que si se mojan los frenos puede disminuir su capacidad para detener la máquina. Compruebe los frenos cuando salga del agua. Si es necesario, aplíquelos varias veces para que el rozamiento seque los forros. Si se conduce el ATV en aguas rápidas o profundas, los neumáticos pueden flotar dando lugar a una pérdida de tracción y de control que podría provocar un accidente.

---

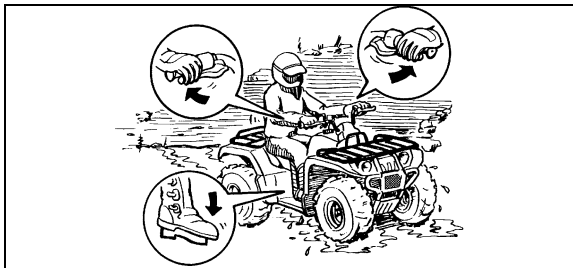

Test your brakes after leaving the water. Do not continue to ride your ATV without verifying that you have regained proper braking ability.

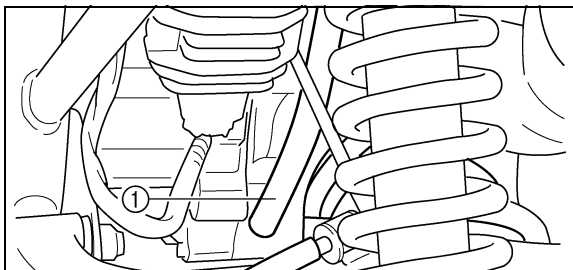

**CAUTION:**

After riding your ATV in water, be sure to drain the trapped water by removing the check hose at the bottom of the air filter case and the check hose on the V-belt cooling duct. Wash the ATV in fresh water if it has been operated in salt water or muddy conditions.

1. Air filter case check hose
1. Flexible de contrôle du boîtier de filtre à air
1. Manguera de comprobación de la caja del filtro de aire

Essayer les freins après avoir roulé dans de l'eau. Ne pas conduire le VTT avant de s'être assuré que les freins fonctionnent correctement.

Compruebe los frenos después de salir del agua. No siga conduciendo el ATV sin comprobar que ha recuperado su capacidad de frenada.

**ATTENTION:** \_\_\_\_\_

Après avoir conduit le VTT dans de l'eau, veiller à purger l'eau accumulée en retirant le flexible de contrôle situé au bas du boîtier de filtre à air ainsi que le flexible de contrôle du conduit de refroidissement de la courroie trapézoïdale. Nettoyer le VTT à l'eau douce après avoir roulé dans une eau salée ou boueuse.

---

**ATENCION:** \_\_\_\_\_

Después de conducir el ATV por el agua no olvide eliminar el agua atrapada, desmontando el manguito de retención situado en el fondo de la caja del filtro de aire. Lave el ATV con agua dulce si ha estado circulando por agua salada o por barro.

---

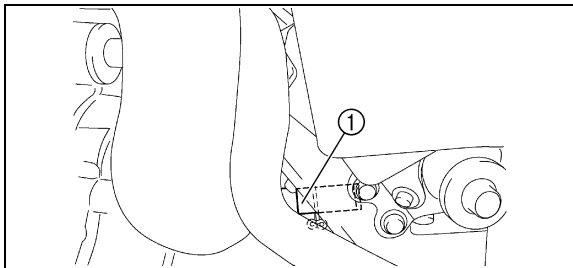

1. V-belt cooling duct check hose

- 1. Flexible de contrôle du conduit de refroidissement de la courroie trapézoïdale
- 1. Manguera de comprobación del conducto de enfriamiento de la correa trapezoidal

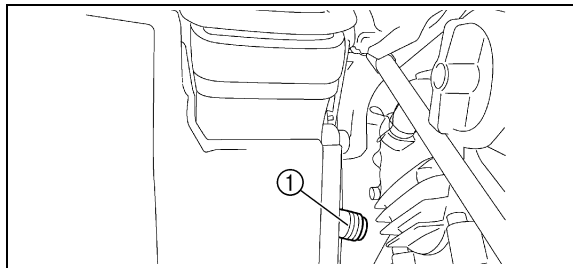

1. Drive select lever box check hose

- 1. Flexible de contrôle du boîtier du levier de présélection
- 1. Manguera de comprobación de la caja de la palanca de selección de marcha

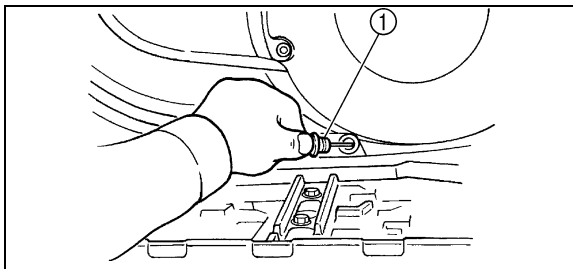

1. V-belt case drain plug

- 1. Boulon de vidange du carter de courroie trapézoïdale
- 1. Tapón de drenaje de la caja de la correa trapezoidal





## **RIDING OVER ROUGH TERRAIN**

Riding over rough terrain should be done with caution. Look out for obstacles which could cause damage to the ATV or could lead to an upset or accident. Be sure to keep your feet firmly mounted on the footboards at all times. Avoid jumping the ATV as loss of control and damage to the ATV may result.

### **WARNING**

---

**Before operating in a new area, check for obstacles. Never attempt to ride over large obstacles, such as large rocks or fallen trees. When you go over obstacles, always follow proper procedures as described in the Owner's Manual.**

---

## CONDUITE SUR TERRAIN ACCIDENTÉ

Une vigilance extrême s'impose lors de la conduite en terrain accidenté. Repérer les obstacles susceptibles d'endommager le VTT ou de provoquer un accident ou le renversement du véhicule. Toujours veiller à garder en permanence les pieds sur les repose-pieds. Éviter d'effectuer des sauts, car cela risquerait d'entraîner la perte de contrôle du VTT, voire son endommagement.

### **⚠️ AVERTISSEMENT**

---

**Repérer les obstacles éventuels avant de conduire sur un terrain inconnu. Ne jamais essayer de rouler sur des obstacles de grande taille, tels que de gros rochers ou des arbres tombés. En roulant sur des obstacles, toujours suivre minutieusement les procédés décrits dans le manuel.**

---

## CONDUCCIÓN EN TERRENO ACCIDENTADO

La conducción por terrenos accidentados debe realizarse con precaución. Esté alerta a cualquier obstáculo que pueda causar daños al ATV, desestabilizarlo o provocar un accidente. Mantenga los pies firmemente apoyados sobre las estriberas en todo momento. Evite los saltos con el vehículo, ya que podrían provocar una pérdida de control y daños en el ATV.

### **⚠️ ADVERTENCIA**

---

**Antes de conducir por una zona desconocida, compruebe si hay obstáculos. No trate nunca de pasar sobre obstáculos grandes, tales como piedras grandes o árboles caídos. Cuando pase por encima de un obstáculo siga siempre los procedimientos adecuados que se describen en este Manual del Propietario.**

---

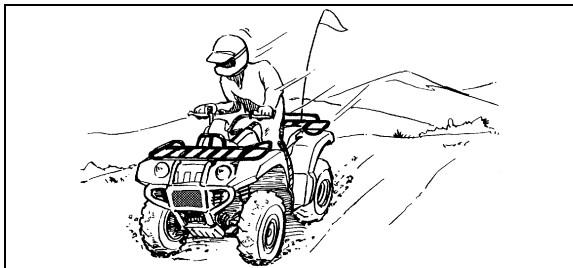

## SLIDING AND SKIDDING

Care should be used when riding on loose or slippery surfaces since the ATV may slide. If unexpected and uncorrected, sliding could lead to an accident.

To reduce the tendency for the front wheels to slide in loose or slippery conditions, positioning your weight over the front wheels will sometimes help.

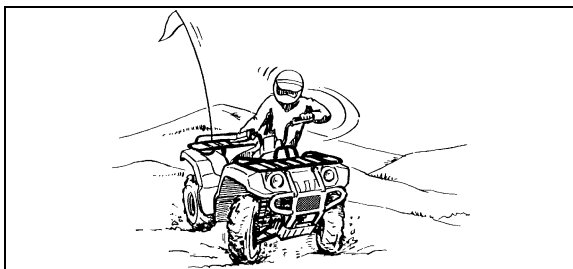

If the rear wheels of your ATV start to slide sideways, control can usually be regained (if there is room to do so) by steering in the direction of the slide. Applying the brakes or accelerating is not recommended until you have corrected the slide.

## **DÉRAPAGE ET PATINAGE**

Conduire prudemment sur les sols glissants ou meubles, car le VTT risque de dérapar. Un dérapage soudain peut provoquer un accident si le véhicule n'est pas redressé.

La position du pilote peut influencer favorablement la tenue de route du véhicule lors de la conduite sur sol glissant ou meuble. Une bonne technique pour réduire le risque de patinage des roues avant consiste à faire passer le poids de son corps à l'avant du véhicule.

Si les roues arrière du VTT se mettent à dérapar, il est possible de regagner le contrôle du véhicule (si l'espace disponible est suffisant) en manœuvrant dans la direction du dérapage. Il est déconseillé de freiner ou d'accélérer avant d'avoir repris le contrôle du véhicule.

## **PATINAZOS Y DERRAPES**

Cuando conduzca sobre superficies sueltas o resbaladizas, hágalo con cuidado ya que el ATV podría derrapar. Un patinazo inesperado y no corregido, puede dar lugar a un accidente.

Para reducir la tendencia de las ruedas delanteras a patinar sobre terreno suelto o resbaladizo, a veces es útil cargar el peso del cuerpo sobre las mismas.

Si las ruedas traseras del ATV comienzan a patinar en sentido lateral, generalmente se puede recuperar el control girando la dirección (si hay suficiente espacio para ello) en el sentido del derrape. No se recomienda acelerar ni frenar hasta haber corregido el derrape.

With practice, over a period of time, skill at controlled sliding can be developed. The terrain should be chosen carefully before attempting such maneuvers, since both stability and control are reduced. Bear in mind that sliding maneuvers should always be avoided on extremely slippery surfaces such as ice, since all control may be lost.

 **WARNING**

---

**Learn to safely control skidding or sliding by practicing at low speeds and on level, smooth terrain.**

**On extremely slippery surfaces, such as ice, go slowly and be very cautious in order to reduce the chance of skidding or sliding out of control.**

---

Le contrôle des dérapages est une technique qui s'acquiert en s'entraînant. Choisir avec discernement le terrain sur lequel on s'entraîne, car la stabilité et le contrôle du véhicule seront réduits. Il convient absolument d'éviter d'effectuer des manœuvres de dérapage sur des surfaces extrêmement glissantes, telles que la glace ou le verglas, afin de réduire le risque de perte de contrôle du véhicule.

**⚠ AVERTISSEMENT**

**Apprendre à contrôler le patinage ou le glissement en s'exerçant à des vitesses lentes et sur une surface uniforme et de niveau.**

**Sur des surfaces extrêmement glissantes, telles que de la glace, rouler lentement et être très prudent afin de limiter le risque de perte de contrôle du véhicule.**

Con práctica, al cabo de algún tiempo se puede dominar el derrape controlado. Antes de intentar tales maniobras hay que elegir el terreno cuidadosamente, ya que al realizarlas se reducen tanto la estabilidad como el control. Tenga en cuenta que han de evitarse las maniobras de derrape en superficies extremadamente resbaladizas, como por ejemplo sobre hielo, ya que podría perderse totalmente el control.

**⚠ ADVERTENCIA**

**Aprenda a controlar con seguridad los derrapes practicando a baja velocidad en terreno liso y horizontal.**

**En superficies extremadamente resbaladizas, tales como hielo, circule despacio y sea extremadamente precavido para evitar el riesgo de perder el control a causa de un patinazo o un derrape.**

## **WHAT TO DO IF ...**

This section is designed to be a reference guide only. Be sure to read each section on riding techniques completely.

## **WHAT TO DO ...**

- If your ATV doesn't turn when you want it to:  
Bring the ATV to a stop and practice the turning maneuvers again. Be sure you are putting your weight on the footboard to the outside of the turn. Position your weight over the front wheels for better control. (See pages 7-39–7-43.)
- If your ATV begins to tip while turning:  
Lean more into the turn to regain balance. If necessary, gradually let off the throttle and/or steer to the outside of the turn. (See pages 7-39–7-43.)
- If your ATV starts to slide sideways:  
Steer in the direction of the slide if you have the room. Applying the brakes or accelerating is not recommended until you have corrected the slide. (See pages 7-71–7-73.)



## QUE FAIRE SI...

Cette section est destinée à servir de référence seulement. Il convient de lire en entier les paragraphes concernant les techniques de conduite.

## QUE FAIRE...

- Si le VTT ne tourne pas alors qu'on tente d'effectuer un virage:  
Arrêter le VTT et effectuer à nouveau les manœuvres de changement de direction. Veiller à faire passer tout son poids sur le repose-pied du côté extérieur du virage. Pour garantir un meilleur contrôle, faire passer son poids sur les roues avant. (Voir pages 7-40 à 7-44.)
- Si le VTT se met à basculer dans un virage:  
Se pencher plus du côté intérieur du virage pour reprendre son équilibre. Si nécessaire, lâcher progressivement les gaz et/ou manœuvrer vers l'extérieur du virage. (Voir pages 7-40 à 7-44.)
- Si le VTT commence à chasser:  
Si l'espace de manœuvre est suffisant, tourner le guidon dans la direction dans laquelle le véhicule chasse. Il est déconseillé de freiner ou d'accélérer avant d'avoir repris le contrôle du véhicule. (Voir pages 7-72 à 7-74.)

## QUÉ HACER SI...

Esta sección está concebida únicamente con fines orientativos. Lea íntegramente todas las secciones relativas a las técnicas de conducción.

## QUÉ HACER...

- Si el ATV no gira cuando Vd. quiere:  
Pare el ATV y practique de nuevo las maniobras de giro. Asegúrese de cargar su peso sobre la estribera correspondiente a la parte exterior de la curva. Para un mejor control, desplace su peso sobre las ruedas delanteras. (Vea las páginas 7-40–7-44.)
- Si su ATV comienza a volcar en mitad de un giro:  
Inclínese más hacia el interior de la curva para recuperar el equilibrio. Si fuese necesario, reduzca la velocidad y/o gire la dirección hacia el exterior de la curva. (Vea las páginas 7-40–7-44.)
- Si su ATV comienza a derrapar lateralmente:  
Gire en la dirección del derrape si hay espacio suficiente. No se recomienda acelerar ni frenar hasta haber corregido el derrape. (Vea las páginas 7-72–7-74.)

- If your ATV can't make it up a hill you are trying to climb:  
Turn the ATV around if you still have forward speed. If not, stop, dismount on the uphill side of the ATV and physically turn the ATV around. If the ATV starts to slip backwards DO NOT USE THE REAR BRAKE - the ATV may tip over on top of you. Dismount the ATV on the uphill side. (See pages 7-45–7-53.)
- If your ATV is traversing a sloping surface:  
Be sure to ride with your weight positioned towards the uphill side of the ATV to maintain proper balance. If the ATV starts to tip, steer down the hill (if there are no obstacles in your way) to regain balance. If you discover that the ATV is going to tip over, dismount on the uphill side. (See pages 7-59–7-61.)

- Si le VTT ne peut franchir la côte:  
Tourner le VTT si le véhicule avance avec suffisamment de puissance. Le cas échéant, s'arrêter et descendre du VTT du côté de la montée et le tourner en le poussant. Si le VTT se met à reculer, NE PAS UTILISER LE FREIN ARRIÈRE. Le VTT pourrait se renverser et le pilote risque d'être coincé sous le véhicule. Descendre du VTT du côté amont. (Voir pages 7-46 à 7-54.)
- S'il faut traverser latéralement une pente:  
Conduire en maintenant son corps du côté de la montée, afin de garantir l'équilibre du VTT. Si le VTT se met à basculer, descendre la pente (s'il n'y a aucun obstacle) afin de rééquilibrer le véhicule. Descendre immédiatement du VTT, côté montée, si le véhicule ne peut pas être redressé. (Voir pages 7-60 à 7-62.)
- Si su ATV no puede con la pendiente que está intentando subir:  
Gire en redondo el ATV si todavía puede avanzar. Si esto ya no es posible, pare, baje del ATV por el lado ascendente de la pendiente y gire la máquina utilizando la fuerza física. Si el ATV comienza a deslizarse hacia atrás, NO UTILICE LOS FRENOS TRASEROS - el ATV podría volcar y caerle encima. Baje del ATV por el lado ascendente de la pendiente. (Vea las páginas 7-46–7-54.)
- Si está cruzando transversalmente una pendiente con el ATV:  
Conduzca con su peso desplazado hacia el costado del ATV más próximo al lado ascendente de la pendiente, para mantener el equilibrio. Si el ATV comienza a volcar, gire la dirección en el sentido de descenso (siempre que no haya obstáculos en su camino) para recuperar el equilibrio. Si ve que el ATV está a punto de volcar, baje del mismo por el lado ascendente de la pendiente. (Vea las páginas 7-60–7-62.)

- If your ATV encounters shallow water:  
Ride slowly and carefully through slow moving water, watching for obstacles. Be sure to let water drain from the ATV and **CHECK YOUR BRAKES FOR PROPER OPERATION** when you come out of the water. Do not continue to ride your ATV until you have regained adequate braking ability. (See pages 7-63–7-67.)

- S'il faut rouler dans des eaux peu profondes:  
Conduire doucement et avec prudence dans des eaux à faible courant, en repérant les obstacles afin de les éviter. S'assurer de bien évacuer toute l'eau du VTT après être sorti de l'eau et **S'ASSURER DU BON FONCTIONNEMENT DES FREINS**. Ne pas conduire le VTT avant d'être sûr que les freins fonctionnent à nouveau. (Voir pages 7-64 à 7-68.)
- Si su ATV se encuentra con aguas poco profundas:  
Si la corriente es lenta, vadéela despacio y con precaución, vigilando los obstáculos. Cuando salga del agua, no olvide drenar la que haya entrado en el ATV y **COMPRUEBE EL CORRECTO FUNCIONAMIENTO DE LOS FRENOS**. No siga conduciendo el ATV hasta que haya recuperado una capacidad de frenado suficiente. (Vea las páginas 7-64–7-68.)

## PERIODIC MAINTENANCE AND ADJUSTMENT

Periodic inspection, adjustment and lubrication will keep your machine in the safest and most efficient condition possible. Safety is an obligation of the machine owner. The most important points of machine inspection, adjustment and lubrication are explained on the following pages.

### **WARNING**

---

**Never service an engine while it is running. Moving parts can catch clothing or parts of the body, causing injury. Electrical components can cause shocks or can start fires. Turn off the engine when performing maintenance unless otherwise specified. Have a Yamaha dealer perform service if you are not familiar with machine service.**

---

## ENTRETIENS ET RÉGLAGES PÉRIODIQUES

FBU00516

Les contrôles, réglages et graissages périodiques sont indispensables au bon état de marche du véhicule et à sa conduite en toute sécurité. Le propriétaire a le devoir de veiller à la sûreté de son véhicule. Les pages suivantes reprennent les points les plus importants des contrôles, réglages et graissages du véhicule.

### **⚠ AVERTISSEMENT**

**Toujours couper le moteur avant d'effectuer l'entretien du véhicule. Les pièces mobiles pourraient happer un vêtement ou des parties du corps et causer des blessures. Les éléments électriques peuvent provoquer des décharges ou déclencher des incendies. Couper le moteur avant d'effectuer tout entretien, sauf quand autrement spécifié. Le propriétaire qui n'est pas au courant des techniques d'entretien est invité à s'adresser à un concessionnaire Yamaha.**

## MANTENIMIENTO Y AJUSTE PERIODICOS

SBU00516

Las inspecciones, ajustes y lubricación periódicos mantienen la máquina en las mejores condiciones posibles de seguridad y eficacia. La seguridad es una obligación del propietario de la máquina. En las páginas siguientes se explican los puntos más importantes relacionados con las inspecciones, ajustes y lubricación.

### **⚠ ADVERTENCIA**

**No efectuar ninguna operación de mantenimiento del motor con éste en marcha. Los elementos móviles podrían engancharse en la ropa o en el cuerpo y causar lesiones. Los componentes eléctricos pueden ocasionar sacudidas o incendios. Antes de efectuar cualquier operación de mantenimiento, parar el motor, a menos que se indique lo contrario. Si no se está familiarizado con el mantenimiento del vehículo encomendarlo a un concesionario Yamaha.**

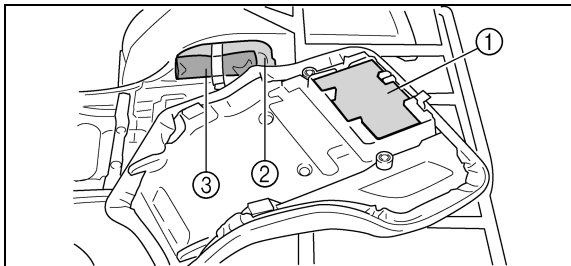

1. Owner's manual
  2. Owner's tool kit
  3. Low-pressure tire gauge
- 
1. Manuel du propriétaire
  2. Trousse à outils
  3. Manomètre basse pression pour pneus
- 
1. Manual del propietario
  2. Juego de herramientas
  3. Manómetro de baja presión

## Owner's manual and tool kit

You are recommended to put this owner's manual in the vinyl bag and always carry it under the seat as shown. Put the owner's tool kit and low-pressure tire gauge in the storage box.

The service information included in this manual is intended to provide you, the owner, with the necessary information for completing your own preventive maintenance and minor repairs. The tools provided in the Owner's tool kit are sufficient for this purpose, except that a torque wrench is also necessary to properly tighten nuts and bolts.

### **NOTE:**

If you do not have a torque wrench available during a service operation requiring one, take your machine to a Yamaha dealer to check the torque settings and adjust them as necessary.



## Manuel du propriétaire et trousse à outils

Il est conseillé de placer le manuel du propriétaire dans le sac en plastique et de le ranger sous la selle, comme illustré. Placer la trousse à outils du propriétaire ainsi que le manomètre basse pression pour pneus dans la boîte de rangement.

Les informations concernant l'entretien reprises dans ce manuel fournissent au propriétaire les renseignements nécessaires pour qu'il puisse effectuer lui-même l'entretien préventif de son véhicule ainsi que les petites réparations. Les outils fournis dans la trousse suffisent à cet effet. Le serrage correct des boulons et des écrous requiert toutefois l'acquisition d'une clé dynamométrique.

### **N.B.:** \_\_\_\_\_

Le propriétaire qui ne dispose pas d'une clé dynamométrique pour effectuer une opération qui en requiert une est invité à faire vérifier et corriger les couples de serrage par un concessionnaire Yamaha.

---

## Manual del propietario y juego de herramientas

Se recomienda guardar este manual en la bolsa de vinilo y llevarlo siempre debajo del asiento como se muestra. Ponga el juego de herramientas del propietario y el manómetro de baja presión para los neumáticos en la caja de artículos.

Las instrucciones de servicio contenidas en este manual tienen por objeto proporcionarle a usted, como propietario, la información necesaria para realizar por sí mismo el mantenimiento preventivo y pequeñas reparaciones. Las herramientas suministradas en el juego de herramientas del propietario son suficientes para este propósito, con la salvedad de que se necesita además una llave dinamométrica para apretar correctamente las tuercas y tornillos.

### **NOTA:** \_\_\_\_\_

Si se requiere una llave dinamométrica para la operación de servicio que va a realizar y no dispone de ella, lleve la máquina a un concesionario Yamaha para que compruebe los valores de apriete y los ajuste según proceda.

---

** WARNING**

---

**Never modify this ATV through improper installation or use of accessories. Improper installation of accessories or modification of this vehicle may cause changes in handling which in some situations could lead to an accident. All parts and accessories added to this vehicle should be genuine Yamaha or equivalent components designed for use on this ATV and should be installed and used according to instructions. If you have questions, consult an authorized Yamaha ATV dealer.**

---

## **⚠️ AVERTISSEMENT**

---

Ne jamais modifier un VTT par l'installation ou l'utilisation incorrecte d'accessoires. L'installation incorrecte d'accessoires ou la modification de ce véhicule peut entraîner des changements dans sa maniabilité, ce qui, dans certaines situations, risque de provoquer un accident. Ne monter que des pièces et accessoires d'origine Yamaha ou de qualité équivalente destinés à ce VTT. Veiller à les utiliser conformément aux instructions. Dans le moindre doute, consulter un concessionnaire Yamaha.

---

## **⚠️ ADVERTENCIA**

---

No modifique nunca este ATV mediante el montaje o empleo inadecuado de accesorios. El montaje inadecuado de accesorios o la modificación de este vehículo pueden provocar cambios en su manejabilidad lo que, en determinadas situaciones, podría dar lugar a un accidente. Todas las piezas y accesorios que se añadan a este vehículo han de ser originales de Yamaha o componentes equivalentes diseñados para su empleo en este ATV, y deberán montarse y utilizarse de acuerdo con las instrucciones. En caso de duda, consulte a un concesionario autorizado de ATV Yamaha.

---

## PERIODIC MAINTENANCE/LUBRICATION

ITEM	ROUTINE	INITIAL			EVERY	
		1 month	3 months	6 months	6 months	1 year
<b>Valves*</b>	<ul style="list-style-type: none"> <li>• Check valve clearance.</li> <li>• Adjust if necessary.</li> </ul>	○		○	○	○
<b>Cooling system</b>	<ul style="list-style-type: none"> <li>• Check coolant leakage.</li> <li>• Repair if necessary.</li> <li>• Replace coolant every 24 months.</li> </ul>	○	○	○	○	○
<b>Spark plug</b>	<ul style="list-style-type: none"> <li>• Check condition.</li> <li>• Adjust gap and clean.</li> <li>• Replace if necessary.</li> </ul>	○	○	○	○	○
<b>Air filter element</b>	<ul style="list-style-type: none"> <li>• Clean.</li> <li>• Replace if necessary.</li> </ul>	Every 20–40 hours (More often in wet or dusty areas.)				
<b>Carburetor*</b>	<ul style="list-style-type: none"> <li>• Check and adjust idle speed/starter operation.</li> <li>• Adjust if necessary.</li> </ul>		○	○	○	○
<b>Crankcase breather system*</b>	<ul style="list-style-type: none"> <li>• Check breather hose for cracks or damage.</li> <li>• Replace if necessary.</li> </ul>			○	○	○
<b>Exhaust system*</b>	<ul style="list-style-type: none"> <li>• Check for leakage.</li> <li>• Retighten if necessary.</li> <li>• Replace gasket(s) if necessary.</li> </ul>			○	○	○
<b>Fuel line*</b>	<ul style="list-style-type: none"> <li>• Check fuel hose for cracks or damage.</li> <li>• Replace if necessary.</li> </ul>			○	○	○
<b>Engine oil</b>	<ul style="list-style-type: none"> <li>• Replace. (Warm engine before draining.)</li> </ul>	○		○	○	○
<b>Engine oil filter cartridge</b>	<ul style="list-style-type: none"> <li>• Replace.</li> </ul>	○		○		○
<b>Engine oil strainer*</b>	<ul style="list-style-type: none"> <li>• Clean.</li> </ul>	○		○		○
<b>Final gear oil</b>	<ul style="list-style-type: none"> <li>• Check oil level/oil leakage.</li> </ul>	○				○
<b>Differential gear oil</b>	<ul style="list-style-type: none"> <li>• Replace every 12 months.</li> </ul>	○				○
<b>Front brake*</b>	<ul style="list-style-type: none"> <li>• Check operation/fluid leakage. (See NOTE page 8-8.)</li> <li>• Correct if necessary.</li> </ul>	○	○	○	○	○
<b>Rear brake</b>	<ul style="list-style-type: none"> <li>• Check operation.</li> <li>• Adjust if necessary.</li> </ul>	○	○	○	○	○

ITEM	ROUTINE	INITIAL			EVERY	
		1 month	3 months	6 months	6 months	1 year
<b>V-belt*</b>	<ul style="list-style-type: none"> <li>• Check operation.</li> <li>• Check for cracks or damage.</li> </ul>	○		○	○	○
<b>Wheels*</b>	<ul style="list-style-type: none"> <li>• Check balance/damage/runout.</li> <li>• Repair if necessary.</li> </ul>	○		○	○	○
<b>Wheel bearing*</b>	<ul style="list-style-type: none"> <li>• Check bearing assemblies for looseness/damage.</li> <li>• Replace if damaged.</li> </ul>	○		○	○	○
<b>Front and rear suspension*</b>	<ul style="list-style-type: none"> <li>• Check operation.</li> <li>• Correct if necessary.</li> </ul>			○		○
<b>Steering system*</b>	<ul style="list-style-type: none"> <li>• Check operation./Replace if damaged.</li> <li>• Check toe-in./Adjust if necessary.</li> </ul>	○	○	○	○	○
<b>Axle boots*</b>	<ul style="list-style-type: none"> <li>• Check operation.</li> <li>• Replace if damaged.</li> </ul>	○	○	○	○	○
<b>Fittings and Fasteners*</b>	<ul style="list-style-type: none"> <li>• Check all chassis fittings and fasteners.</li> <li>• Correct if necessary.</li> </ul>	○	○	○	○	○

\* It is recommended that these items be serviced by a Yamaha dealer.

**NOTE:** \_\_\_\_\_

Recommended brake fluid: DOT 4

Brake fluid replacement:

1. When disassembling the master cylinder or caliper, replace the brake fluid. Normally check the brake fluid level and add fluid as required.
2. On the inner parts of the master cylinder and caliper, replace the oil seals every two years.
3. Replace the brake hoses every four years, or if cracked or damaged.

## ENTRETIENS ET GRAISSAGES PÉRIODIQUES

DESCRIPTION	VÉRIFICATION	INITIAL			TOUS LES	
		1 mois	3 mois	6 mois	6 mois	1 an
<b>Soupapes*</b>	<ul style="list-style-type: none"> <li>• Contrôler le jeu.</li> <li>• Régler si nécessaire.</li> </ul>	○		○	○	○
<b>Système de refroidissement</b>	<ul style="list-style-type: none"> <li>• Contrôler l'étanchéité.</li> <li>• Réparer si nécessaire.</li> <li>• Remplacer le liquide de refroidissement tous les 24 mois.</li> </ul>	○	○	○	○	○
<b>Bougie</b>	<ul style="list-style-type: none"> <li>• Contrôler l'état.</li> <li>• Régler l'écartement des électrodes et nettoyer.</li> <li>• Remplacer si nécessaire.</li> </ul>	○	○	○	○	○
<b>Élément du filtre à air</b>	<ul style="list-style-type: none"> <li>• Nettoyer.</li> <li>• Remplacer si nécessaire.</li> </ul>	Chaque 20 à 40 heures (Plus souvent dans des régions très humides ou poussiéreuses.)				
<b>Carburateur*</b>	<ul style="list-style-type: none"> <li>• Contrôler le régime de ralenti et le fonctionnement du starter.</li> <li>• Régler si nécessaire.</li> </ul>		○	○	○	○
<b>Système de ventilation du carter*</b>	<ul style="list-style-type: none"> <li>• S'assurer que le reniflard n'est ni craquelé ni endommagé.</li> <li>• Remplacer si nécessaire.</li> </ul>			○	○	○
<b>Système d'échappement*</b>	<ul style="list-style-type: none"> <li>• Contrôler l'étanchéité du système.</li> <li>• Resserrer si nécessaire.</li> <li>• Remplacer le ou les joints si nécessaire.</li> </ul>			○	○	○
<b>Canalisation de carburant*</b>	<ul style="list-style-type: none"> <li>• S'assurer que le flexible de carburant n'est ni craquelé ni endommagé.</li> <li>• Remplacer si nécessaire.</li> </ul>			○	○	○
<b>Huile de moteur</b>	<ul style="list-style-type: none"> <li>• Changer (faire d'abord chauffer le moteur).</li> </ul>	○		○	○	○
<b>Cartouche du filtre à huile de moteur</b>	<ul style="list-style-type: none"> <li>• Remplacer.</li> </ul>	○		○		○
<b>Crépine d'huile de moteur*</b>	<ul style="list-style-type: none"> <li>• Nettoyer.</li> </ul>	○		○		○
<b>Huile de transmission finale</b>	<ul style="list-style-type: none"> <li>• Contrôler le niveau et l'étanchéité.</li> <li>• Changer tous les 12 mois.</li> </ul>	○				○
<b>Huile de différentiel</b>						
<b>Frein avant*</b>	<ul style="list-style-type: none"> <li>• Contrôler le fonctionnement et l'étanchéité. (Voir N.B. page 8-10.)</li> <li>• Réparer si nécessaire.</li> </ul>	○	○	○	○	○
<b>Frein arrière</b>	<ul style="list-style-type: none"> <li>• Contrôler le fonctionnement.</li> <li>• Régler si nécessaire.</li> </ul>	○	○	○	○	○

DESCRIPTION	VÉRIFICATION	INITIAL			TOUS LES	
		1 mois	3 mois	6 mois	6 mois	1 an
<b>Courroie trapézoïdale*</b>	<ul style="list-style-type: none"> <li>• Contrôler le fonctionnement.</li> <li>• Contrôler l'état (ni craquelures ou autre endommagement).</li> </ul>	○		○	○	○
<b>Roues*</b>	<ul style="list-style-type: none"> <li>• Contrôler l'équilibrage, l'état et le faux-rond.</li> <li>• Réparer si nécessaire.</li> </ul>	○		○	○	○
<b>Roulements de roue*</b>	<ul style="list-style-type: none"> <li>• Contrôler le jeu et l'état.</li> <li>• Remplacer si endommagés.</li> </ul>	○		○	○	○
<b>Suspension avant et arrière*</b>	<ul style="list-style-type: none"> <li>• Contrôler le fonctionnement.</li> <li>• Régler si nécessaire.</li> </ul>			○		○
<b>Direction*</b>	<ul style="list-style-type: none"> <li>• Contrôler le fonctionnement et remplacer si endommagée.</li> <li>• Contrôler la convergence et régler si nécessaire.</li> </ul>	○	○	○	○	○
<b>Soufflets d'axe*</b>	<ul style="list-style-type: none"> <li>• Contrôler le fonctionnement.</li> <li>• Remplacer si endommagés.</li> </ul>	○	○	○	○	○
<b>Visserie*</b>	<ul style="list-style-type: none"> <li>• Contrôler le serrage de toute la visserie du châssis.</li> <li>• Corriger si nécessaire.</li> </ul>	○	○	○	○	○

\* Il est recommandé de confier ces opérations à un concessionnaire Yamaha.

**N.B.:**

Liquide de frein recommandé: DOT 4

Changement du liquide de frein:

1. Remplacer le liquide de frein après avoir démonté le maître cylindre ou l'étrier.  
Sinon, il suffit de contrôler le niveau du liquide de frein et de rajouter du liquide si nécessaire.
2. Remplacer les bagues d'étanchéité des composants internes du maître cylindre et de l'étrier tous les deux ans.
3. Remplacer les flexibles de frein tous les quatre ans ou lorsqu'ils sont craquelés ou endommagés.

## MANTENIMIENTO/LUBRICACION PERIODICOS

ELEMENTO	REVISIONES	INICIAL			CADA	
		1 mes	3 mes	6 mes	6 mes	1 año
Válvulas*	<ul style="list-style-type: none"> <li>Comprobar la holgura de válvulas.</li> <li>Ajustar si es necesario.</li> </ul>	○		○	○	○
Sistema de enfriamiento	<ul style="list-style-type: none"> <li>Compruebe si hay fugas de refrigerante.</li> <li>Lubrique si es necesario.</li> <li>Reemplace el refrigerante cada 24 meses.</li> </ul>	○	○	○	○	○
Bujía	<ul style="list-style-type: none"> <li>Comprobar el estado de la(s) bujía(s).</li> <li>Ajustar el huelgo y limpiar.</li> <li>Sustituir si es necesario.</li> </ul>	○	○	○	○	○
Element del filtro de aire	<ul style="list-style-type: none"> <li>Limpiar.</li> <li>Sustituir si es necesario.</li> </ul>	Cada 20-40 horas (Con may o frecuencia en condiciones en las que exista polvo o humedad)				
Carburador*	<ul style="list-style-type: none"> <li>Comprobar y ajustor la velocidad de ralenti/funcionamiento del arrancador.</li> <li>Ajustar si es necesario.</li> </ul>		○	○	○	○
Sistema del respiradero de la cubierta de la culata de cilindros*	<ul style="list-style-type: none"> <li>Compruebe si hay grietas o daños en la manguera del respiradero.</li> <li>Reemplace si es necesario.</li> </ul>			○	○	○
Sistema de escape*	<ul style="list-style-type: none"> <li>Compruebe si hay fugas.</li> <li>Vuelva a apretar si es necesario.</li> <li>Reemplace la empaquetadura si es necesario.</li> </ul>			○	○	○
Línea de combustible*	<ul style="list-style-type: none"> <li>Comprobar la posible existencia de daños y grietas en la línea de combustible.</li> <li>Sustituir si es necesario.</li> </ul>			○	○	○
Aceite del motor	<ul style="list-style-type: none"> <li>Sustituir. (calentar el motor antes de drenar el aceite.)</li> </ul>	○		○	○	○
Cartucho del filtro de aceite del motor	<ul style="list-style-type: none"> <li>Sustituir.</li> </ul>	○		○		○
Colador de aceite del motor*	<ul style="list-style-type: none"> <li>Limpiar.</li> </ul>	○		○		○
Aceite de engranajes final						
Aceite de engranajes del diferencial	<ul style="list-style-type: none"> <li>Compruebe el nivel de aceite/fugas de aceite.</li> <li>Reemplace cada 12 meses.</li> </ul>	○				○



ELEMENTO	REVISIONES	INICIAL			CADA	
		1 mes	3 mes	6 mes	6 mes	1 año
<b>Freno delanteros*</b>	<ul style="list-style-type: none"> <li>• Comprobar el funcionamiento/posible existencia de fugas de líquido. (Ver NOTA 8-13.)</li> <li>• Corregir si es necesario.</li> </ul>	<input type="radio"/>	<input type="radio"/>	<input type="radio"/>	<input type="radio"/>	<input type="radio"/>
<b>Freno traseros</b>	<ul style="list-style-type: none"> <li>• Comprobar el funcionamiento.</li> <li>• Ajustar si es necesario.</li> </ul>	<input type="radio"/>	<input type="radio"/>	<input type="radio"/>	<input type="radio"/>	<input type="radio"/>
<b>Correa trapezoidal*</b>	<ul style="list-style-type: none"> <li>• Comprobar funcionamiento.</li> <li>• Comprobar si hay grietas o daños.</li> </ul>	<input type="radio"/>		<input type="radio"/>	<input type="radio"/>	<input type="radio"/>
<b>Ruedas*</b>	<ul style="list-style-type: none"> <li>• Comprobar el equilibrio/posible existencia de daños/excentricidad.</li> <li>• Sustituir si es necesario.</li> </ul>	<input type="radio"/>		<input type="radio"/>	<input type="radio"/>	<input type="radio"/>
<b>Cojinetes de rueda*</b>	<ul style="list-style-type: none"> <li>• Comprobar el funcionamiento.</li> <li>• Ajustar si es necesario.</li> </ul>	<input type="radio"/>		<input type="radio"/>	<input type="radio"/>	<input type="radio"/>
<b>Suspensión delantera y trasera*</b>	<ul style="list-style-type: none"> <li>• Compruebe el funcionamiento.</li> <li>• Reemplace si hay daños.</li> </ul>			<input type="radio"/>		<input type="radio"/>
<b>Sistema de dirección*</b>	<ul style="list-style-type: none"> <li>• Comprobar el funcionamiento/Reemplace si hay daños.</li> <li>• Comprobar la convergencia/Ajustar si es necesario.</li> </ul>	<input type="radio"/>	<input type="radio"/>	<input type="radio"/>	<input type="radio"/>	<input type="radio"/>
<b>Guardapolvos de ejes*</b>	<ul style="list-style-type: none"> <li>• Comprobar el funcionamiento.</li> <li>• Reemplace si hay daños.</li> </ul>	<input type="radio"/>	<input type="radio"/>	<input type="radio"/>	<input type="radio"/>	<input type="radio"/>
<b>Accesorios y elementos de fijación*</b>	<ul style="list-style-type: none"> <li>• Comprobar los elementos de sujeción y fijación del chasis.</li> <li>• Corregir si es necesario.</li> </ul>	<input type="radio"/>	<input type="radio"/>	<input type="radio"/>	<input type="radio"/>	<input type="radio"/>

\* Se recomienda encargar la revisión de estos elementos a un concesionario Yamaha

**NOTA:**

---

Líquido de frenos recomendado: DOT 4

Cambio del líquido de frenos:

1. Cuando desmonte el cilindro principal o calibrador, reemplace el líquido de frenos. Normalmente, compruebe el nivel líquido de frenos y añada el líquido que sea necesario.
  2. En las partes internas del cilindro principal y calibrador, reemplace los sellos de aceite cada dos años.
  3. Reemplace las mangueras del freno cada cuatro años, o si está agrietadas o dañadas.
-



## Panel removal and installation

The panels illustrated need to be removed to perform some of the maintenance described in this chapter.

Refer to this section each time a panel has to be removed or reinstalled.

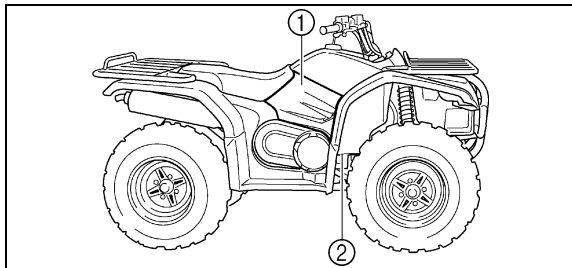

- |            |            |
|------------|------------|
| 1. Panel A | 2. Panel B |
| 1. Cache A | 2. Cache B |
| 1. Panel A | 2. Panel B |

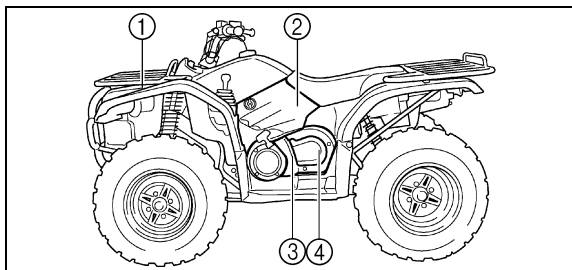

- |            |            |
|------------|------------|
| 1. Panel C | 2. Panel D |
| 3. Panel E | 4. Panel F |
| 1. Cache C | 2. Cache D |
| 3. Cache E | 4. Cache F |
| 1. Panel C | 2. Panel D |
| 3. Panel E | 4. Panel F |

### **Dépose et mise en place des caches**

Il faudra déposer les caches illustrés pour effectuer certains des entretiens décrits dans ce chapitre.

Se référer à cette section à chaque fois qu'il faut déposer ou mettre en place un cache.

### **Extracción e instalación del panel**

Los paneles indicados deben extraerse para efectuar algunas de las tareas de mantenimiento descritas en este capítulo.

Consulte esta sección cada vez que deba extraer/instalar un panel.

**Panel A, D**To remove

1. Remove the seat.
2. Pull outward on the areas shown, and then pull upward.

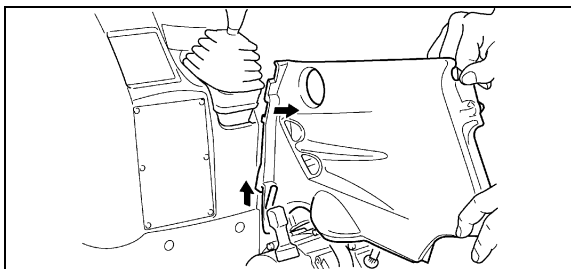
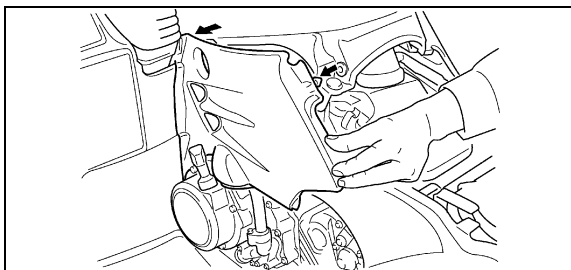
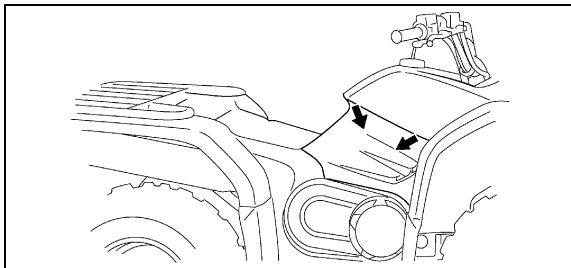

**Cache A, D**Dépose

1. Déposer la selle.
2. Tirer vers l'arrière aux endroits indiqués, puis tirer vers le haut.

**Panel A, D**Para la extracción

1. Extraiga el asiento.
2. Tire hacia fuera por la parte indicada, y entonces tire hacia arriba.

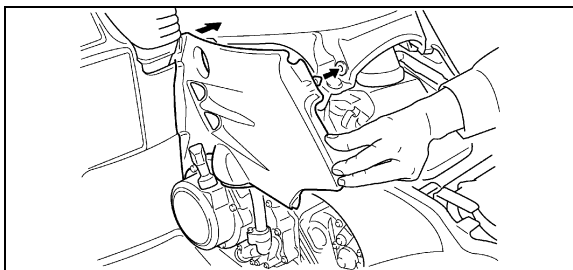
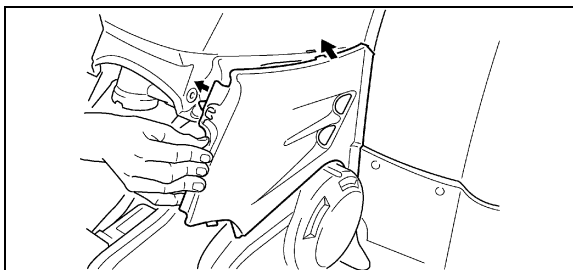
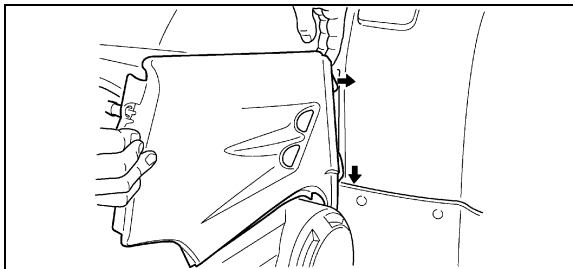

### To install

1. Place the panel in its original position.
2. Install the seat.



### Mise en place

1. Remettre le cache à sa position d'origine.
2. Remettre la selle en place.

### Para la instalación

1. Ponga el panel en su posición original.
2. Vuelva a instalar el asiento.

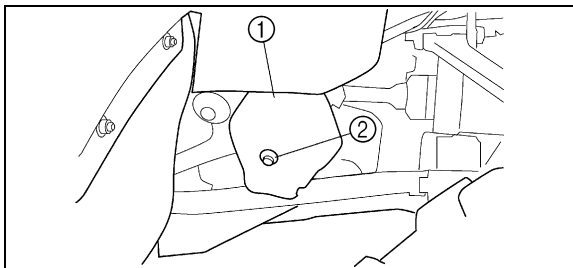
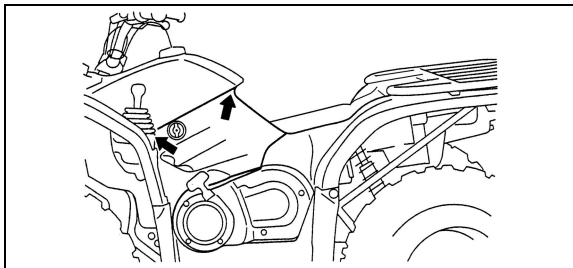

- 1. Panel B
- 1. Cache B
- 1. Panel B

- 2. Bolt
- 2. Boulon
- 2. Perno

EBU01147

## Panel B

### To remove

Remove the bolt, and then take the panel off.

### To install

Place the panel in the original position and install the bolt.

### **CAUTION:** \_\_\_\_\_

**When installing the panel, be sure not to pinch the cables or wires.**

---

FBU01147

## Cache B

### Dépose

Retirer le boulon, puis déposer le cache.

### Mise en place

Remettre le cache à sa place, puis monter le boulon.

### **ATTENTION:** \_\_\_\_\_

**En remettant le cache en place, bien veiller à ne pas pincer les câbles ou les fils.**

---

SBU01147

## Panel B

### Para extraerlo

Extraiga el perno, y luego extraiga el panel.

### Para instalarlo

Coloque el panel en su posición original e instale el perno.

### **ATENCION:** \_\_\_\_\_

**Cuando instale el panel, asegúrese de no pellizcar los cables ni los conductores.**

---

**Panel C****To remove**

1. Remove the front carrier bolts and the front carrier.
2. Remove the quick fasteners and pull upward.

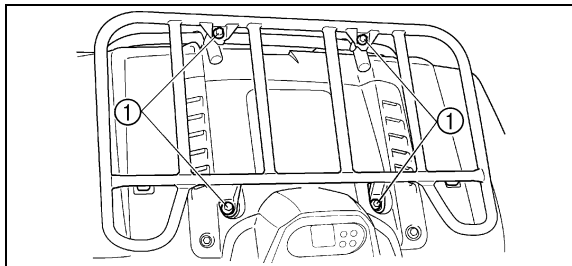

1. Bolt (× 4)
1. Boulon (× 4)
1. Perno (× 4)

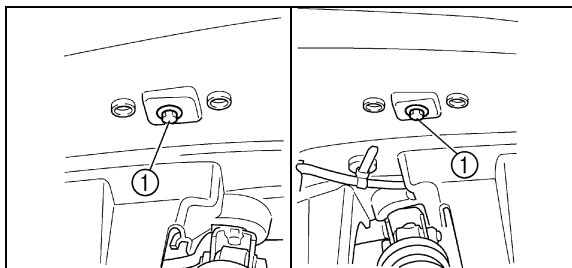

1. Bolt (× 2) (under fenders)
1. Boulon (× 2) (sous les garde-boue)
1. Perno (× 2) (debajo de los guardabarros)

## Cache C

### Dépose

1. Retirer les boulons du porte-bagages avant, puis déposer ce dernier.
2. Retirer les fixations rapides et tirer vers le haut.

## Panel C

### Para la extracción

1. Extraiga los pernos del portaequipajes delantero y el portaequipajes delantero.
2. Extraiga los fijadores rápidos y tire hacia arriba.

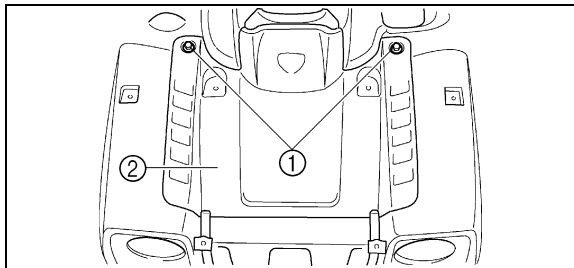

- |                          |            |
|--------------------------|------------|
| 1. Quick fastener (× 2)  | 2. Panel C |
| 1. Fixation rapide (× 2) | 2. Cache C |
| 1. Fijador rápido (× 2)  | 2. Panel C |

### To install

1. Place the panel in the original position and install the quick fasteners.
2. Install the front carrier and the bolts, then tighten to the specified torque.

Tightening torque:

Carrier bolts:

19 Nm (1.9 m.kgf)

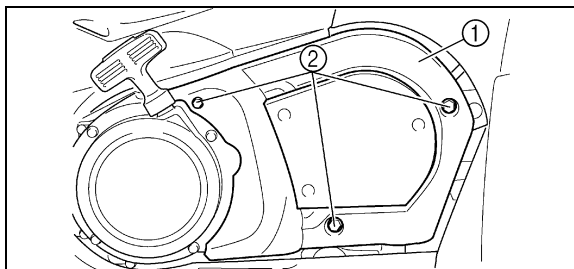

- |            |                 |
|------------|-----------------|
| 1. Panel E | 2. Bolt (× 3)   |
| 1. Cache E | 2. Boulon (× 3) |
| 1. Panel E | 2. Perno (× 3)  |

### **Panel E**

#### To remove

Remove the bolts, and then take the panel off.

#### To install

Place the panel in the original position, and then install the bolts.

EBU01013

### Mise en place

1. Remettre le cache à sa place, puis monter les fixations rapides.
2. Remonter le porte-bagages avant et ses boulons, puis serrer ces derniers au couple spécifié.

Couple de serrage:

Boulons de porte-bagages:

19 Nm (1,9 m·kgf)

### Para la instalación

1. Ponga el panel en la posición original e instale los fijadores rápidos.
2. Instale el portaequipajes delantero y los pernos, y apriételes a la torsión especificada.

Torsión de apriete:

Pernos del portaequipajes:

19 Nm (1,9 m·kgf)

### **Cache E**

FBU01013

#### Dépose

Retirer les boulons, puis déposer le cache.

#### Mise en place

Remettre le cache à sa place, puis monter les boulons.

### **Panel E**

SBU01013

#### Para extraerlo

Extraiga los pernos. y luego extraiga el panel.

#### Para instalarlo

Coloque el panel en su posición original, y luego instale los pernos.

**Panel F****To remove**

Pull outward on the areas shown.

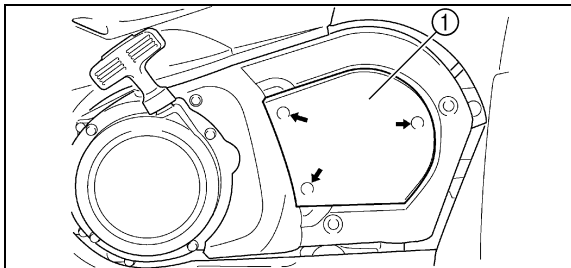

- 1. Panel F
- 1. Cache F
- 1. Panel F

**To install**

Place the panel in its original position.

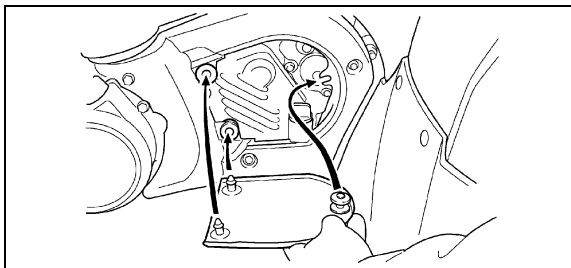



**Cache F**Dépose

Tirer vers l'extérieur aux endroits indiqués.

**Panel F**Para extraerlo

Tire hacia afuera por las partes indicadas.

Mise en place

Remettre le cache à sa position d'origine.

Para instalarlo

Coloque el panel en su posición original.

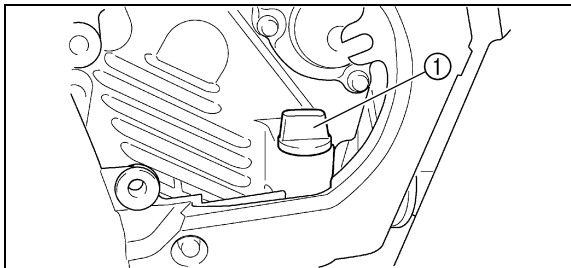

1. Engine oil filler cap
1. Bouchon de remplissage d'huile de moteur
1. Tapa de relleno de aceite de motor

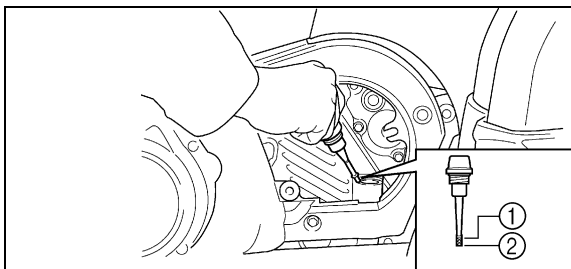

- |                             |                             |
|-----------------------------|-----------------------------|
| 1. Maximum level mark       | 2. Minimum level mark       |
| 1. Repère de niveau maximum | 2. Repère de niveau minimum |
| 1. Marca de nivel máximo    | 2. Marca de nivel mínimo    |

## Engine oil

### Engine oil level measurement

1. Remove panel F. (See page 8-27 for panel removal and installation procedures.)
2. Place the ATV on a level surface and warm up the engine for several minutes.
3. Stop the engine.
4. Remove the engine oil filler cap and wipe off the dipstick with a clean rag.
5. Insert the dipstick in the filler hole without screwing it in.

**NOTE:** \_\_\_\_\_  
 Wait a few minutes until the oil level settles before checking.

6. The oil level should be between the maximum and minimum marks. If the level is low, fill the engine with sufficient oil to reach the specified level.

## Huile de moteur

### Mesure du niveau d'huile de moteur

1. Déposer le cache F. (Voir les explications relatives à sa dépose et à sa mise en place à la page 8-28.)
2. Placer le véhicule sur une surface de niveau et faire chauffer le moteur pendant quelques minutes.
3. Couper le moteur.
4. Retirer le bouchon de remplissage d'huile de moteur et essuyer la jauge avec un chiffon propre.
5. Insérer la jauge dans l'orifice de remplissage, sans toutefois la visser.

#### **N.B.:** \_\_\_\_\_

Attendre quelques minutes que l'huile se stabilise avant de vérifier son niveau.

- 
6. Le niveau d'huile doit se situer entre les repères de niveau minimum et maximum. Si le niveau est insuffisant, remplir le moteur d'huile jusqu'au niveau spécifié.

## Aceite de motor

### Medición del nivel de aceite del motor

1. Extraiga el panel F. (Para ver los procedimientos de extracción e instalación del panel, consulte la página 8-28.)
2. Ponga el ATV sobre una superficie nivelada y deje que se caliente el motor durante algunos minutos.
3. Pare el motor.
4. Extraiga la tapa del filtro de aceite y frote la varilla de nivel del aceite con un paño limpio.
5. Inserte la varilla de nivel del aceite en el orificio de relleno sin roscarla.

#### **NOTA:** \_\_\_\_\_

Espere algunos minutos hasta que se estabilice el nivel del aceite antes de efectuar la comprobación.

- 
6. El nivel del aceite debe estar entre las marcas de nivel máximo y mínimo. Si el nivel es bajo, añada suficiente aceite al motor hasta que llegue al nivel especificado.

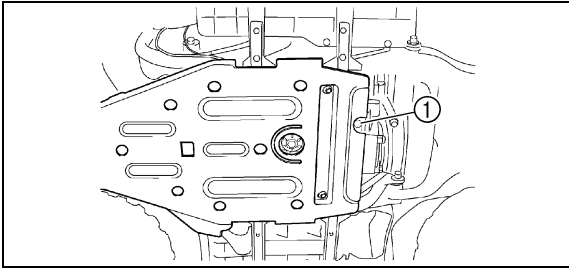

1. Engine oil drain bolt
1. Boulon de vidange de l'huile
1. Perno de drenaje del aceite de motor

## Engine oil and oil filter cartridge replacement

1. Remove panels E and F. (See pages 8-25–8-27 for panel removal and installation procedures.)
2. Warm up the engine for several minutes.
3. Stop the engine. Place an oil pan under the engine to collect the used oil, and then remove the engine oil filler cap.
4. Remove the drain bolt and drain the oil.

### **Remplacement de l'huile de moteur et de la cartouche de filtre à huile**

1. Déposer les caches E et F. (Voir les explications relatives à leur dépose et à leur mise en place aux pages 8-26 à 8-28.)
2. Faire chauffer le moteur pendant plusieurs minutes.
3. Couper le moteur. Placer un bac à vidange sous le moteur afin de recueillir l'huile usagée, puis retirer le bouchon de remplissage d'huile de moteur.
4. Enlever le boulon de vidange et vidanger l'huile.

### **Reemplazo del aceite de motor y del cartucho del filtro de aceite**

1. Extraiga los paneles E y F. (En cuanto a los procedimientos de extracción e instalación, vea las páginas 8-26–8-28.)
2. Caliente el motor durante algunos minutos.
3. Pare el motor. Ponga un recipiente de aceite debajo del motor para recolectar el aceite usado, y extraiga entonces la tapa de relleno de aceite de motor.
4. Extraiga el perno de drenaje y drene el aceite.

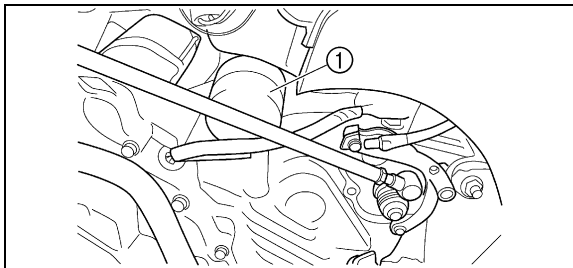

1. Oil filter cartridge
1. Cartouche du filtre à huile
1. Cartucho del filtro de aceite

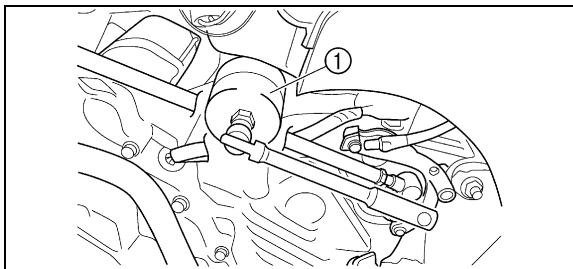

1. Oil filter wrench
1. Clé pour filtre à huile
1. Llave para filtros de aceite

5. Remove the oil filter cartridge with an oil filter wrench.

**NOTE:**

An oil filter wrench is available at a nearby Yamaha dealer.

6. Install the drain bolt and tighten it to the specified torque.

Tightening torque:

Drain bolt:

23 Nm (2.3 m·kgf)

5. Déposer la cartouche du filtre à huile à l'aide d'une clé pour filtre à huile.

**N.B.:** \_\_\_\_\_

Une clé pour filtre à huile est disponible chez les concessionnaires Yamaha.

6. Remonter le boulon de vidange et le serrer au couple spécifié.

Couple de serrage:

Boulon de vidange:

23 Nm (2,3 m·kgf)

5. Extraiga el cartucho del filtro de aceite empleando una llave para filtros de aceite.

**NOTA:** \_\_\_\_\_

Podrá encontrar una llave para filtros de aceite en el concesionario Yamaha que le quede más cercano.

6. Instale el perno de drenaje y apriételo a la torsión especificada.

Torsión de apriete:

Perno de drenaje:

23 Nm (2,3 m·kgf)

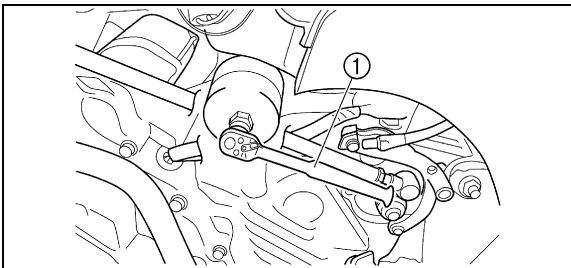

- 1. Torque wrench
- 1. Clé dynamométrique
- 1. Llave de apriete

- 7. Apply a light coat of engine oil to the O-ring of the new oil filter cartridge.

**NOTE:** \_\_\_\_\_  
Make sure the O-ring is seated properly.

---

- 8. Install the oil filter cartridge, and then tighten it to the specified torque with a torque wrench.

Tightening torque:  
Oil filter cartridge:  
17 Nm (1.7 m·kgf)



7. Enduire le joint torique du nouveau filtre à huile d'une fine couche d'huile de moteur.

**N.B.:** \_\_\_\_\_

Veiller à mettre le joint torique correctement en place.

---

8. Remettre la cartouche du filtre à huile en place et la serrer au couple spécifié à l'aide d'une clé dynamométrique.

Couple de serrage:

Cartouche du filtre à huile:

17 Nm (1,7 m·kgf)

7. Aplique una capa fina de aceite de motor a la junta tórica del cartucho del filtro de aceite nuevo.

**NOTA:** \_\_\_\_\_

Asegúrese de que la junta tórica esté correctamente asentada.

---

8. Instale el cartucho del filtro de aceite y apriételo a la torsión especificada con una llave para filtros de aceite.

Torsión de apriete:

Cartucho del filtro de aceite:

17 Nm (1,7 m·kgf)

9. Fill the engine with sufficient oil to reach the specified level. Install the engine oil filler cap and tighten it.

Recommended engine oil:

See page 10-2.

Oil quantity:

Total amount:

2.6 L

Periodic oil change:

2.3 L

With oil filter cartridge replacement:

2.4 L

**CAUTION:**

- In order to prevent clutch slippage (since the engine oil also lubricates the clutch), do not mix any chemical additives. Do not use oils with a diesel specification of “CD” or oils of a higher quality than specified. In addition, do not use oils labeled “ENERGY CONSERVING II” or higher.
- Make sure that no foreign material enters the crankcase.

9. Remplir le moteur d'huile jusqu'au niveau spécifié. Replacer le bouchon de remplissage d'huile de moteur et le serrer.

Huile de moteur recommandée:

Voir page 10-8.

Quantité d'huile:

Quantité totale:

2,6 l

Vidange périodique:

2,3 l

Avec changement de la cartouche de filtre à huile:

2,4 l

9. Llene el motor con aceite suficiente hasta que llegue al nivel especificado. Instale la tapa de relleno de aceite y apriétela.

Aceite de motor recomendado:

Vea la página 10-14.

Cantidad de aceite:

Cantidad total:

2,6 L

Cambio de aceite periódico:

2,3 L

Con reemplazo del cartucho del filtro de aceite:

2,4 L

#### ATTENTION:

- Ne pas mélanger d'additif chimique à l'huile afin d'éviter tout patinage de l'embrayage, car l'huile de moteur lubrifie également l'embrayage. Ne pas utiliser d'huile de grade diesel "CD" ou une huile de grade supérieur à celui spécifié. S'assurer également de ne pas utiliser une huile portant la désignation "ENERGY CONSERVING II" ou la même désignation avec un numéro plus élevé.
- S'assurer qu'aucun corps étranger ne pénètre dans le carter.

#### ATENCION:

- Para evitar patinaje del embrague (porque el aceite de motor también lubrica el embrague), no mezcle ningún aditivo químico. No emplee aceites con especificación diesel de "CD" ni aceites de calidad más alta que la especificada. Adicionalmente, no emplee aceites etiquetados con "ENERGY CONSERVING II" ni superiores.
- Asegúrese de que no se introduzca ninguna materia extraña en el cárter.

10. Start the engine and warm it up for several minutes. While warming up, check for oil leakage. If oil leakage is found, stop the engine immediately and check for the cause.
11. Install the panels.

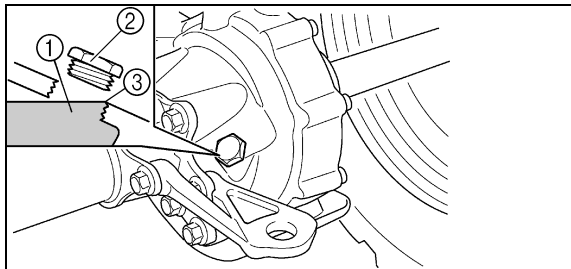

1. Final gear oil
2. Final gear case filler bolt
3. Proper level

1. Huile de transmission finale
2. Boulon de remplissage du carter de transmission finale
3. Niveau correct
1. Aceite de la transmisión final
2. Perno de relleno de la caja de la transmisión final
3. Nivel adecuado

EBU01145

## Final gear oil

### Final gear oil measurement

1. Place the machine on a level surface.
2. Remove the oil filler bolt, and then check the oil level in the final gear case.

**NOTE:** \_\_\_\_\_  
The oil level should be at the brim of the filler hole.

3. If the oil is below the brim of the filler hole, add sufficient oil of the recommended type to raise it to the correct level.

**CAUTION:** \_\_\_\_\_

**Be sure no foreign material enters the final gear case.**

4. Install the oil filler bolt.

10. Mettre le moteur en marche et le laisser chauffer pendant plusieurs minutes. Pendant que le moteur chauffe, s'assurer qu'il n'y a pas de fuite d'huile. Si une fuite d'huile est détectée, couper immédiatement le moteur et en rechercher la cause.
11. Remettre les caches en place.

FBU01145

## Huile de transmission finale

### Mesure du niveau d'huile de transmission finale

1. Placer le véhicule sur une surface de niveau.
2. Retirer le bouchon de remplissage, puis contrôler le niveau d'huile dans le carter de transmission finale.

**N.B.:** \_\_\_\_\_

L'huile doit arriver jusqu'au bord de l'orifice de remplissage.

3. Si l'huile n'atteint pas le bord de l'orifice de remplissage, ajouter de l'huile de moteur du type recommandé jusqu'au niveau spécifié.

**ATTENTION:** \_\_\_\_\_

**Ne pas laisser pénétrer de corps étrangers dans le carter de transmission finale.**

4. Remettre le bouchon de l'orifice de remplissage d'huile en place.

10. Arranque el motor y caliéntelo durante algunos minutos. Mientras se calienta, compruebe si hay alguna fuga de aceite. Si encuentra alguna fuga de aceite, pare inmediatamente el motor y busque la causa.
11. Instale los paneles.

SBU01145

## Aceite de la transmisión final

### Medición del aceite de la transmisión final

1. Sitúe la máquina sobre una superficie nivelada.
2. Quite el perno del orificio de llenado y compruebe el nivel de aceite del cárter de la transmisión final.

**NOTA:** \_\_\_\_\_

Deberá llegar hasta el borde del orificio de llenado.

3. Si el aceite está por debajo del borde del orificio de llenado, añada aceite suficiente del tipo recomendado hasta el nivel adecuado.

**ATENCION:** \_\_\_\_\_

**Asegúrese de que no entren materias extrañas en el cárter de la transmisión final.**

4. Instale el perno del orificio de llenado de aceite.

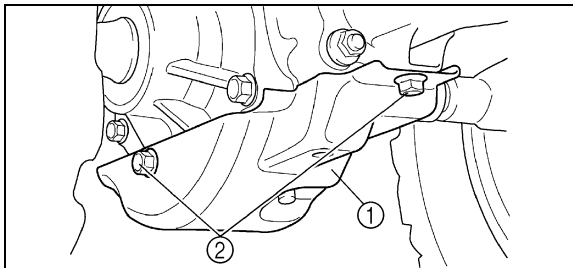

- |  |                 |
|--|-----------------|
| 1. Final gear case cover                       | 2. Bolt (× 2)   |
| 1. Couvercle du carter de transmission finale  | 2. Boulon (× 2) |
| 1. Cubierta del cárter de la transmisión final | 2. Perno (× 2)  |

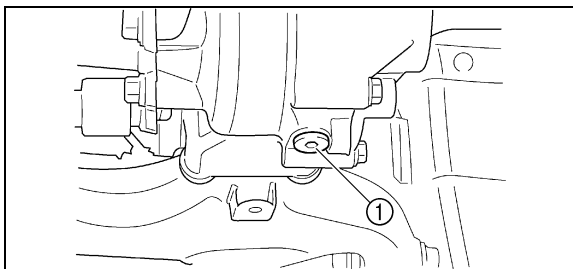

- |  |
|--|
| 1. Final gear case drain bolt                          |
| 1. Boulon de vidange du carter de transmission finale  |
| 1. Perno de relleno de la caja de la transmisión final |

## Final gear oil replacement

1. Remove the final gear case cover by removing the bolts.
2. Place the machine on a level surface.
3. Place a container under the final gear case to collect the used oil.
4. Remove the oil filler bolt and the drain bolt to drain the oil.
5. Install the drain bolt, and then tighten it to the specified torque.

Tightening torque:

Final gear oil drain bolt:  
23 Nm (2.3 m-kgf)

### **Changement du niveau d'huile de transmission finale**

1. Déposer le couvercle du carter de transmission finale après avoir retiré les boulons.
2. Placer le véhicule sur une surface de niveau.
3. Placer un récipient sous le carter de transmission finale afin d'y recueillir l'huile vidangée.

4. Déposer le boulon de l'orifice de remplissage et le boulon de vidange afin de vidanger l'huile.
5. Monter le boulon de vidange, puis le serrer au couple spécifié.

Couple de serrage:

Boulon de vidange du carter de transmission finale:

23 Nm (2,3 m·kgf)

### **Cambio del aceite de la transmisión final**

1. Desmonte la cubierta del cárter de la transmisión final extrayendo los pernos.
2. Sitúe la máquina sobre una superficie nivelada.
3. Coloque un recipiente debajo del cárter de la transmisión final para el aceite usado.

4. Quite el perno del orificio de llenado y el perno de drenaje para drenar el aceite.
5. Instale el perno de drenaje y apriételo al par prescrito.

Par de apriete:

Perno de drenaje del aceite del cárter de la transmisión final:

23 Nm (2,3 m·kgf)

6. Add the recommended final gear oil to the brim of the filler hole.

Recommended oil:

See page 10-3.

Oil quantity:

0.25 L

**CAUTION:**

**Be sure no foreign material enters the final gear case.**

7. Install the oil filler bolt.
8. Check for oil leakage. If oil leakage is found, check for the cause.
9. Install the final gear case cover bolts, and then tighten them to the specified torque.

Tightening torque:

Final gear case cover bolt:

16 Nm (1.6 m·kgf)



6. Verser de l'huile de transmission finale du type recommandé jusqu'au goulot de l'orifice de remplissage.

Huile recommandée:

Voir page 10-9.

Quantité d'huile:

0,25 l

**ATTENTION:**

**Ne pas laisser pénétrer de corps étrangers dans le carter de transmission finale.**

7. Remettre le boulon de l'orifice de remplissage d'huile en place.
8. S'assurer qu'il n'y a pas de fuite d'huile. Si une fuite est détectée, en rechercher la cause.
9. Installer les boulons du couvercle de carter de transmission finale, puis les serrer au couple spécifié.

Couple de serrage:

Boulon du couvercle de carter de transmission finale:

16 Nm (1,6 m·kgf)

6. Añada aceite de la transmisión final hasta el borde del orificio de llenado.

Aceite recomendado:

Ver página 10-15.

Cantidad de aceite:

0,25 L

**ATENCION:**

**Asegúrese de que no entren materias extrañas en el cárter de la transmisión final.**

7. Instale el perno del orificio de llenado de aceite.
8. Compruebe si hay fugas de aceite. Si descubre alguna fuga, averigüe la causa.
9. Monte los pernos de la cubierta del cárter de la transmisión final, y apriételos al par prescrito.

Par de torsión:

Perno de la cubierta del cárter de la transmisión final:

16 Nm (1,6 m·kgf)

## Differential gear oil replacement

1. Place the machine on a level surface.
2. Place a container under the differential gear case to catch the oil.

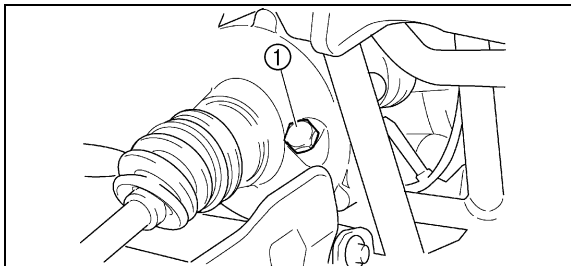

1. Differential case oil filler bolt
1. Boulon de remplissage du carter de différentiel
1. Perno de relleno de aceite de la caja del diferencial

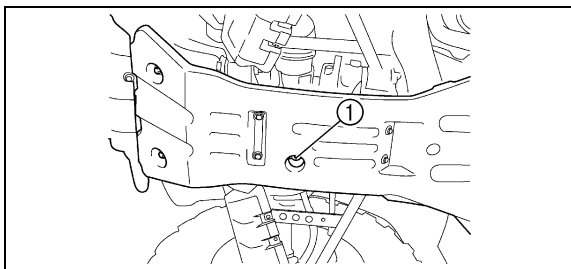

1. Differential gear oil drain bolt
1. Boulon de vidange de l'huile de différentiel
1. Perno de drenaje de aceite de engranajes del diferencial

3. Remove the oil filler bolt and oil drain bolt to drain the oil.
4. Install the oil drain bolt, and then tighten it to the specified torque.

Tightening torque:

Drain bolt:

10 Nm (1.0 m·kgf)

## Changement de l'huile du différentiel

1. Placer le véhicule sur une surface de niveau.
2. Placer un récipient sous le carter de différentiel afin d'y recueillir l'huile vidangée.
3. Retirer le boulon de l'orifice de remplissage et le boulon de vidange d'huile, puis vidanger l'huile.
4. Monter le boulon de vidange d'huile, puis le serrer au couple spécifié.

Couple de serrage:

Boulon de vidange:

10 Nm (1,0 m·kgf)

## Cambio del aceite de engranajes del diferencial

1. Ponga la máquina en una superficie nivelada.
2. Ponga un recipiente debajo de la caja de engranajes del diferencial para introducir el aceite.
3. Extraiga el perno de relleno de aceite y el perno de drenaje para drenar el aceite.
4. Instale el perno de drenaje de aceite y apriételo a la torsión especificada.

Torsión de apriete:

Perno de drenaje:

10 Nm (1,0 m·kgf)

5. Fill the differential gear case with the specified amount of the recommended oil.

**NOTE:** \_\_\_\_\_

- Do not exceed the specified differential gear oil quantity when filling. Overfilling will cause the oil to seep out of the breather hose during and after riding.
- The differential gear oil level cannot be checked. The differential gear case capacity is greater than the recommended oil quantity, therefore the oil level cannot be accurately checked from the oil filler cap hole.

---

Recommended oil:

SAE 80 API “GL-4” Hypoid gear oil

Oil quantity:

0.4 L

5. Remplir le carter de différentiel de la quantité d'huile du type recommandé.

**N.B.:** \_\_\_\_\_

- Bien veiller à ne pas verser plus que la quantité spécifiée d'huile dans le carter du différentiel. Un excès d'huile provoquera son suintement par le reniflard pendant et après la conduite du véhicule.
- Il n'est pas possible de vérifier le niveau d'huile du différentiel. La capacité du carter de différentiel est supérieure à la quantité d'huile recommandée et le niveau d'huile ne peut dès lors être estimé avec précision en regardant dans l'orifice de remplissage.

Huile recommandée:

Huile pour engrenages hypoïdes SAE80 API  
"GL-4"

Quantité d'huile:

0,4 l

5. Llene la caja de engranajes del diferencial con la cantidad especificada del aceite recomendado.

**NOTA:** \_\_\_\_\_

- No exceda la cantidad especificada de aceite de engranajes del diferencial cuando lo rellene. El relleno excesivo causará rebose del aceite por la manguera del respiradero durante y después de la circulación.
- El nivel del aceite de engranajes del diferencial no puede comprobarse. La capacidad de la caja de engranajes del diferencial es mayor que la cantidad recomendada de aceite, por lo que el nivel no podrá comprobarse con precisión desde el orificio de la tapa de relleno de aceite.

Aceite recomendado:

Aceite de engranajes hipoidales SAE 80 API  
"GL-4"

Cantidad de aceite:

0,4 L

**CAUTION:**

**Be sure no foreign material enters the differential gear case.**

---

6. Install the oil filler bolt.
7. Check for oil leakage. If oil leakage is found, check for the cause.

**ATTENTION:** \_\_\_\_\_

**Ne pas laisser pénétrer de corps étrangers dans le carter de différentiel.**

---

6. Remettre le boulon de l'orifice de remplissage d'huile en place.
7. S'assurer qu'il n'y a pas de fuite d'huile. Si une fuite est détectée, en rechercher la cause.

**ATENCION:** \_\_\_\_\_

**Asegúrese de que no se introduzca ninguna materia extraña en la caja de engranajes del diferencial.**

---

6. Instale el perno de relleno de aceite.
7. Compruebe si hay fugas de aceite. Si encuentra alguna fuga, busque la causa.

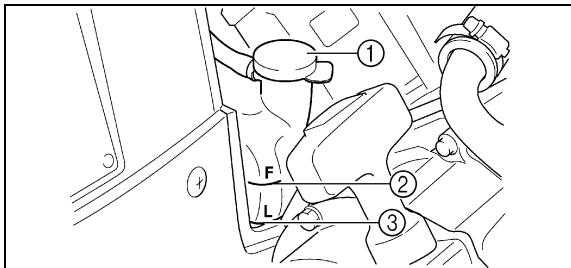

## Cooling system

1. Check the coolant level in the reservoir when the engine is cold as the coolant level will vary with engine temperature. The coolant level should be between the maximum and minimum marks.
2. If the level is low, remove panel D. (See pages 8-17–8-21 for panel removal and installation procedures.)

1. Coolant reservoir cap
2. Maximum level mark
3. Minimum level mark

1. Bouchon du vase d'expansion
  2. Repère de niveau maximum
  3. Repère de niveau minimum
1. Tapa del depósito de refrigerante
  2. Marca de nivel máximo
  3. Marca de nivel mínimo



## Circuit de refroidissement

1. Contrôler le niveau du liquide de refroidissement dans le vase d'expansion quand le moteur est froid. En effet, le niveau de liquide varie selon la température du moteur. Le niveau du liquide de refroidissement doit se situer entre les repères de niveau minimum et maximum.
2. Si le niveau est insuffisant, déposer le cache D. (Voir les explications relatives à sa dépose et à sa mise en place aux pages 8-18 à 8-21.)

## Sistema de enfriamiento

1. Compruebe el nivel del refrigerante en el depósito cuando el motor esté frío porque el nivel del refrigerante varía con la temperatura del motor. El nivel del refrigerante deberá estar entre las marcas de nivel máximo y mínimo.
2. Si el nivel es bajo, extraiga el panel D. (En cuanto a los procedimientos de extracción e instalación, vea las páginas 8-18–8-21.)

3. Remove the reservoir cap, and then add coolant or distilled water to raise it to the specified level.
4. Install the panel.

Coolant reservoir capacity: 0.25 L
---------------------------------------

**CAUTION:** \_\_\_\_\_

**Hard water or salt water is harmful to the engine. You may use soft water if you can't get distilled water.**

---

**NOTE:** \_\_\_\_\_

- If water is added, have a Yamaha dealer check the antifreeze content of the coolant as soon as possible.
- The radiator fan operation is completely automatic. It is switched on or off according to the coolant temperature in the radiator.

---

If your ATV overheats, see page 8-132 for details.

3. Retirer le bouchon du vase d'expansion et ajouter du liquide de refroidissement ou de l'eau distillée jusqu'au niveau spécifié.
4. Remettre le cache en place.

Capacité du vase d'expansion:  
0,25 l

**ATTENTION:** \_\_\_\_\_

**Une eau dure ou salée endommagerait le moteur. Utiliser de l'eau douce lorsque de l'eau distillée n'est pas disponible.**

**N.B.:** \_\_\_\_\_

- Si on a ajouté de l'eau, il convient de faire vérifier le plus rapidement possible le taux d'antigel par un concessionnaire Yamaha.
- Le ventilateur du radiateur fonctionne de façon entièrement automatique. Il se met en marche et s'arrête en fonction de la température du liquide de refroidissement dans le radiateur.

En cas de surchauffe du moteur, se reporter à la page 8-134 pour plus de détails.

3. Extraiga la tapa del depósito y añada refrigerante o agua destilada hasta que el nivel llegue al especificado.
4. Instale el panel.

Capacidad del depósito de refrigerante:  
0,25 L

**ATENCION:** \_\_\_\_\_

**El agua dura o el agua salada son perjudiciales para el motor. Podrá emplear agua blanda si no puede hacerse con agua destilada.**

**NOTA:** \_\_\_\_\_

- Si añade agua, solicite a un concesionario Yamaha que compruebe el contenido de anti-congelante del refrigerante lo antes posible.
- La operación del ventilador de radiador es completamente automática. Se conecta y desconecta de acuerdo con la temperatura del refrigerante del radiador.

Si el ATV se sobrecalienta, consulte los detalles de la página 8-136.

## Changing the coolant

### **⚠ WARNING**

**Wait for the engine and radiator to cool before removing the radiator cap. You could be burned by hot fluid and steam blown out under pressure. Always put a thick rag over the cap when opening. Allow any remaining pressure to escape before completely removing the cap.**

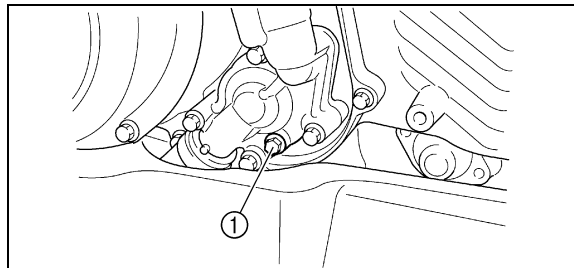

1. Coolant drain bolt
1. Boulon de vidange du liquide de refroidissement
1. Perno de drenaje del refrigerante

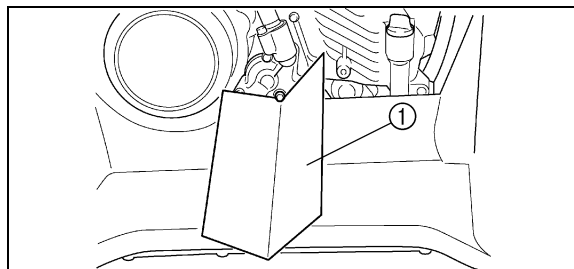

1. Trough
1. Feuille de papier repliée en forme de conduit
1. Pasante

1. Place the ATV on a level surface.
2. Remove panels E and F. (See pages 8-25–8-27 for removal and installation procedures.)
3. Place a container under the engine, and then remove the coolant drain bolt. (Use a trough or a similar object as shown to prevent coolant from spilling on the footrest.)
4. Remove the front carrier and panel C. (See pages 8-23 and 8-25 for removal and installation procedures.)

## Changement du liquide de refroidissement

### **⚠️ AVERTISSEMENT**

Attendre que le moteur et le radiateur aient refroidi avant d'enlever le bouchon de radiateur. Le liquide chaud et la vapeur sous pression risquent de causer des brûlures. Toujours couvrir le bouchon d'un chiffon épais avant de l'ouvrir. Laisser s'échapper les vapeurs résiduelles avant d'enlever complètement le bouchon.

1. Placer le VTT sur un plan horizontal.
2. Déposer les caches E et F. (Voir les explications relatives à la dépose et à la mise en place aux pages 8-26 à 8-28.)
3. Placer un récipient sous le moteur, puis retirer le boulon de vidange du liquide de refroidissement. (Afin d'éviter toute coulure de liquide de refroidissement sur le repose-pied, il convient d'utiliser une feuille de papier pliée comme illustré ou tout objet similaire.)
4. Déposer le porte-bagages avant et le cache C. (Voir les explications relatives à la dépose et à la mise en place aux pages 8-24 et 8-26.)

## Cambio del refrigerante

### **⚠️ ADVERTENCIA**

Espere a que se enfríen el motor y el radiador antes de extraer la tapa del radiador. Podría quemarse con el líquido y el vapor calientes que salen a presión. Ponga siempre un paño grueso encima de la tapa cuando la abra. Deje que se escape la presión remanente antes de extraer por completo la tapa.

1. Ponga el ATV sobre una superficie nivelada.
2. Extraiga los paneles E y F. (En cuanto a los procedimientos de extracción e instalación, vea las páginas 8-26–8-28.)
3. Ponga un recipiente debajo del motor y, entonces, extraiga el perno de drenaje del refrigerante. (Emplee algo de paso, como se muestra, para evitar que el refrigerante salpique el apoyapiés.)
4. Extraiga el portaequipajes delantero y el panel C. (En cuanto a los procedimientos de extracción e instalación, vea las páginas 8-24–8-26.)

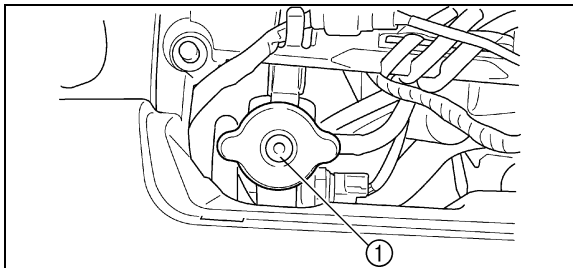

- 1. Radiator cap
- 1. Bouchon du radiateur
- 1. Tapa del radiador

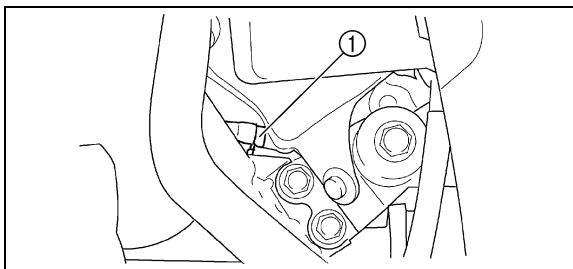

- 1. Coolant reservoir hose
- 1. Flexible du vase d'expansion
- 1. Manguera del depósito de refrigerante

- 5. Remove the radiator cap.
- 6. Remove the coolant reservoir cap.
- 7. Disconnect the hose on the coolant reservoir side, and then drain the coolant from the coolant reservoir.
- 8. After draining the coolant, thoroughly flush the cooling system with clean tap water.
- 9. Replace the coolant drain bolt washer if it is damaged, and then tighten the coolant drain bolt to the specified torque.

Tightening torque:

Coolant drain bolt:

10 Nm (1.0 m·kgf)

5. Retirer le bouchon de radiateur.
6. Retirer le bouchon du vase d'expansion.
7. Débrancher le flexible du côté du vase d'expansion et vidanger le liquide de refroidissement du vase d'expansion.
8. Après avoir vidangé le liquide de refroidissement, laver soigneusement le circuit de refroidissement à l'eau courante propre.
9. Remplacer le joint du boulon de vidange du liquide de refroidissement s'il est endommagé, puis serrer le boulon au couple spécifié.

Couple de serrage:

Boulon de vidange du liquide de refroidissement:

10 Nm (1,0 m·kgf)

5. Extraiga la tapa del radiador.
6. Extraiga la tapa del depósito de refrigerante.
7. Desconecte la manguera del lado del depósito de refrigerante y drene el refrigerante del depósito.
8. Después de haber drenado el refrigerante, lave por completo el sistema de enfriamiento con agua limpia del grifo.
9. Reemplace la arandela del perno de drenaje de refrigerante si está dañada, y apriete el perno de drenaje del refrigerante a la torsión especificada.

Torsión de apriete:

Perno de drenaje de refrigerante:

10 Nm (1,0 m·kgf)

10. Install the coolant reservoir hose.
11. Pour the recommended coolant into the radiator until it is full.

Recommended antifreeze:

High quality ethylene glycol antifreeze containing corrosion inhibitors for aluminum engines.

Antifreeze and water mixing ratio:

1:1

Total amount:

1.32 L

Coolant reservoir capacity

(up to the maximum level mark):

0.25 L

**CAUTION:**

---

**Hard water or salt water is harmful to the engine. You may use soft water if you can't get distilled water.**

---



10. Remettre le flexible du vase d'expansion en place.
11. Remplir entièrement le radiateur de liquide de refroidissement du type recommandé.

**Antigel recommandé:**

Antigel de haute qualité à l'éthylène glycol, contenant des agents anticorrosion pour les moteurs en aluminium

Taux de mélange d'antigel et d'eau:

50/50

Quantité totale:

1,32 l

Capacité du vase d'expansion

(jusqu'au repère de niveau maximum):

0,25 l

**ATTENTION:**

**Une eau dure ou salée endommagerait le moteur. Utiliser de l'eau douce lorsque de l'eau distillée n'est pas disponible.**

10. Instale la manguera del depósito de refrigerante.
11. Introduzca refrigerante del especificado en el radiador hasta que esté lleno.

**Anticongelante recomendado:**

Anticongelante de etileno glicol de alta calidad que contenga inhibidores contra la corrosión para motores de aluminio.

Relación de mezcla de anticongelante y agua:

1:1

Cantidad total:

1,32 L

Capacidad del depósito de refrigerante

(hasta la marca de nivel máximo):

0,25 L

**ATENCION:**

**El agua dura o el agua salada son perjudiciales para el motor. Podrá emplear agua del grifo si no puede hacerse con agua destilada.**

12. Install the radiator cap.
13. Start the engine and let it idle for several minutes. Stop the engine, and then check the coolant level in the radiator. If it is low, add more coolant until it reaches the top of the radiator.
14. Fill the coolant reservoir with coolant up to the maximum level.
15. Install the coolant reservoir cap and check for coolant leakage.

**NOTE:** \_\_\_\_\_

If any leakage is found, ask a Yamaha dealer to inspect the cooling system.

---

16. Install the panels and the front carrier.

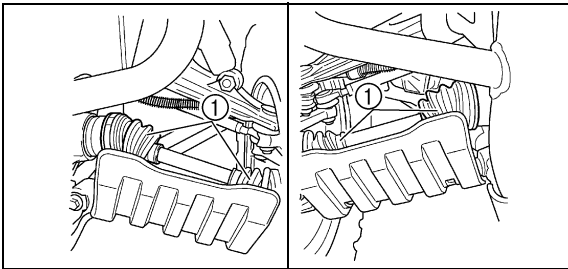

1. Axle boot (× 2 each side)
1. Soufflet d'axe (× 2 de chaque côté)
1. Guardapolvo de eje (× 2 en cada lado)

EBU00862

**Axle boots**

Check the protective boots for holes or tears. If any damage is found, have them replaced by a Yamaha dealer.

12. Remettre le bouchon de radiateur en place.
13. Mettre le moteur en marche et le laisser tourner au ralenti pendant quelques minutes. Couper le moteur, puis contrôler le niveau du liquide de refroidissement dans le radiateur. Si le niveau est insuffisant, ajouter du liquide de refroidissement jusqu'en haut du radiateur.
14. Verser du liquide de refroidissement dans le vase d'expansion jusqu'au niveau maximum.
15. Remettre le bouchon de vase d'expansion en place et s'assurer qu'il n'y a pas de fuite de liquide de refroidissement.

**N.B.:** \_\_\_\_\_

Si une fuite est détectée, faire contrôler le circuit de refroidissement par un concessionnaire Yamaha.

---

16. Remettre les caches et le porte-bagages avant en place.

### **Soufflets d'axe**

S'assurer que les soufflets de protection ne sont ni troués ni déchirés. En cas d'endommagement, les faire remplacer par un concessionnaire Yamaha.

12. Instale la tapa del radiador.
13. Arranque el motor y déjelo en marcha durante algunos minutos. Pare el motor y vuelva a comprobar el nivel del refrigerante del radiador. Si es bajo, añada más refrigerante hasta que llegue a la parte superior del radiador.
14. Llene el depósito con refrigerante hasta el nivel máximo.
15. Instale la tapa del depósito de refrigerante y compruebe si hay alguna fuga de refrigerante.

**NOTA:** \_\_\_\_\_

Si encuentra alguna fuga, solicite la inspección del sistema de enfriamiento a un concesionario Yamaha.

---

16. Instale los paneles y el portaequipajes delantero.

### **Guardapolvos de los ejes**

Compruebe si los guardapolvos protectores están perforados o rasgados. Si encuentra algún daño en ellos, pida a un concesionario Yamaha que los sustituya.

## Spark plug inspection

### Removal

1. Remove panel A. (See pages 8-17–8-21 for panel removal and installation procedures.)
2. Remove the spark plug cap.

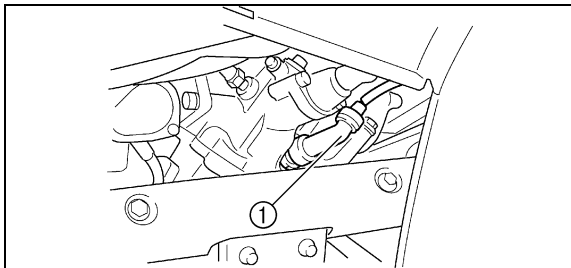

1. Spark plug cap
1. Capuchon de bougie
1. Tapa de bujía

3. Use the spark plug wrench in the tool kit to remove the spark plug as shown.

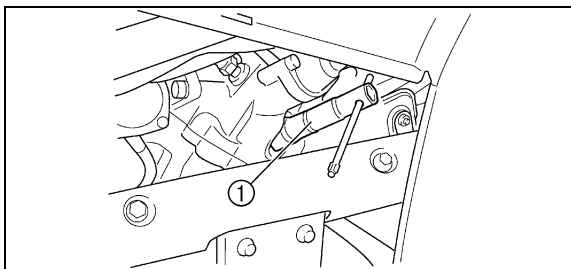

1. Spark plug wrench
1. Clé à bougie
1. Llave de bujía

## Contrôle de la bougie

### Dépose

1. Déposer le cache A. (Voir les explications relatives à sa dépose et à sa mise en place à la page 8-18 à 8-22.)
2. Retirer le capuchon de bougie.
3. Retirer la bougie à l'aide de la clé à bougie fournie dans la trousse à outils en procédant comme illustré.

## Bujías

### Extracción

1. Extraiga el panel A. (Para ver los procedimientos de extracción e instalación del panel, consulte la página 8-18–8-22.)
2. Extraiga la tapa de la bujía.
3. Emplee la llave de bujías del juego de herramientas para extraer la bujía como se muestra.

## Inspection

The spark plug is an important engine component and is easy to inspect. The condition of the spark plug can indicate the condition of the engine.

The ideal color on the white insulator around the center electrode is a medium-to-light tan color for a ATV that is being ridden normally.

Do not attempt to diagnose such problems yourself.

Instead, take the ATV to a Yamaha dealer. You should periodically remove and inspect the spark plug because heat and deposits will cause the spark plug to slowly break down and erode. If electrode erosion becomes excessive, or if carbon and other deposits are excessive, you should replace the spark plug with the specified plug.

Specified spark plug:

DR8EA (NGK)

## Contrôle

La bougie est une pièce importante du moteur et son contrôle est simple. L'état de la bougie peut parfois révéler l'état du moteur.

La couleur idéale de la porcelaine blanche autour de l'électrode est une couleur café au lait clair ou légèrement foncé, pour un VTT utilisé dans des conditions normales.

Ne pas tenter de diagnostiquer soi-même les problèmes.

Il est préférable de confier le VTT à un concessionnaire Yamaha. Démontez et vérifiez régulièrement la bougie, car la chaleur et les dépôts finissent par l'user. Si l'usure des électrodes est excessive ou s'il y a des dépôts importants de calamine, remplacez la bougie par une de type approprié.

Bougie spécifiée:

DR8EA (NGK)

## Inspección

La bujía es un componente importante del motor y es fácil de inspeccionar. El estado de la bujía puede indicar el estado del motor.

El color ideal del aislador blanco que hay en torno al electrodo central es un color tostado medio a claro para un ATV que se maneja con normalidad.

No intente diagnosticar usted mismo tales problemas.

En lugar de ello, lleve el ATV a un concesionario Yamaha. Usted deberá extraer e inspeccionar periódicamente la bujía porque el calor y las acumulaciones de carbonilla causan poco a poco erosión y ruptura de la bujía. Si la erosión del electrodo es excesiva, o si la carbonilla u otras acumulaciones son excesivas, deberá reemplazar la bujía por otra del tipo especificado.

Bujía especificada:

DR8EA (NGK)

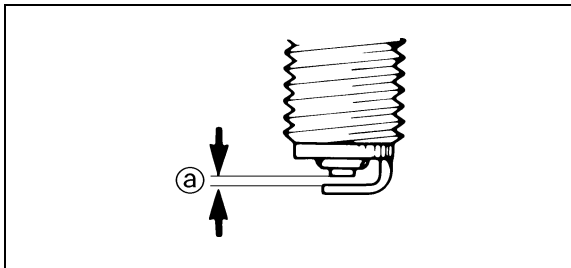

- a. Spark plug gap
- a. Écartement des électrodes
- a. Huelgo de la bujía

## Installation

1. Measure the electrode gap with a wire thickness gauge and, if necessary, adjust the gap to specification.

Spark plug gap:  
0.6–0.7 mm

2. Clean the gasket surface. Wipe off any grime from the threads.
3. Install the spark plug and tighten it to the specified torque.

Tightening torque:  
Spark plug:  
17.5 Nm (1.75 m·kgf)

### NOTE:

If a torque wrench is not available when you are installing a spark plug, a good estimate of the correct torque is 1/4 to 1/2 turn past finger tight. Have the spark plug tightened to the specified torque as soon as possible.

4. Install the spark plug cap.
5. Install the panel.



## Mise en place

1. Mesurer l'écartement des électrodes avec un jeu de cales d'épaisseur et, si nécessaire, régler l'écartement comme spécifié.

Écartement des électrodes:

0,6 à 0,7 mm

2. Nettoyer le plan du joint. Nettoyer soigneusement le filet.
3. Remonter la bougie et la serrer au couple spécifié.

Couple de serrage:

Bougie:

17,5 Nm (1,75 m·kgf)

### **N.B.:**

Si l'on ne dispose pas d'une clé dynamométrique lors du montage d'une bougie, une bonne approximation consiste à serrer de 1/4 à 1/2 tour supplémentaire après le serrage à la main. Il faudra cependant serrer la bougie au couple spécifié dès que possible.

4. Remonter le capuchon de bougie.
5. Remettre le cache en place.

## Instalación

1. Mida el huelgo del electrodo con un calibre de espesor de cable y, si es necesario, ajuste el huelgo al especificado.

Huelgo de la bujía:

0,6–0,7 mm

2. Limpie la superficie de la empaquetadura. Frote la suciedad de las roscas.
3. Instale la bujía y apriétela a la torsión especificada.

Torsión de apriete:

Bujía:

17,5 Nm (1,75 m·kgf)

### **NOTA:**

Si no tiene disponible una llave de bujías cuando instale la bujía. Podrá hacer una buena estimación de la torsión correcta girándola de 1/4 a 1/2 de vuelta más del apriete manual. Haga que le aprieten la bujía a la torsión especificada lo antes posible.

4. Instale la tapa de bujía.
5. Instale el panel.

## Air filter element cleaning

### NOTE:

There is a check hose at the bottom of the air filter case. If dust or water collects in this hose, empty the hose and clean the air filter element and air filter case.

1. Remove the seat. (See page 4-35 for seat removal and installation procedures.)

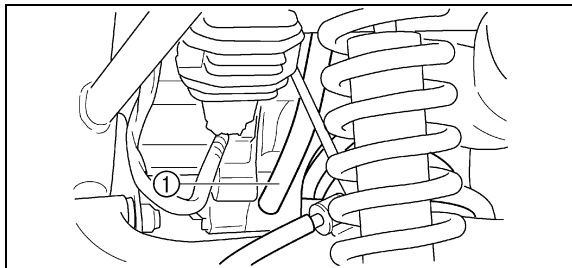

1. Air filter case check hose
1. Flexible de contrôle du boîtier de filtre à air
1. Manguera de comprobación de la caja del filtro de aire

2. Remove the air filter case cover by unhooking the holders.

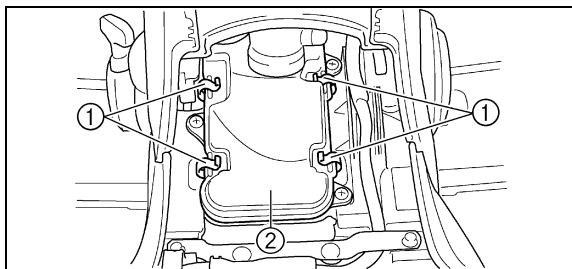

- |                  |   |
|------------------|---|
| 1. Holder (× 4)  | 2. Air filter case cover                  |
| 1. Support (× 4) | 2. Couvercle du boîtier de filtre à air   |
| 1. Soporte (× 4) | 2. Cubierta de la caja del filtro de aire |

## Nettoyage de l'élément du filtre à air

### N.B.:

Le fond du boîtier de filtre à air est équipé d'un flexible de contrôle. Si de la poussière et/ou de l'eau s'accumulent dans ce flexible, le vider et nettoyer l'élément ainsi que le boîtier de filtre à air.

1. Déposer la selle. (Voir les explications relatives à la dépose et à la mise en place de la selle à la page 4-36.)
2. Retirer le couvercle du boîtier de filtre à air en le décrochant des supports.

## Limpieza del elemento del filtro de aire

### NOTA:

Hay una manguera de comprobación en la parte inferior de la caja del filtro de aire. Si se acumula polvo o agua en esta manguera, vacíela y limpie el elemento del filtro de aire y la caja del filtro de aire.

1. Extraiga el asiento. (En cuanto a los procedimientos de extracción e instalación del asiento, vea la página 4-36.)
2. Extraiga la tapa de la caja del filtro de aire desenganchando los soportes.

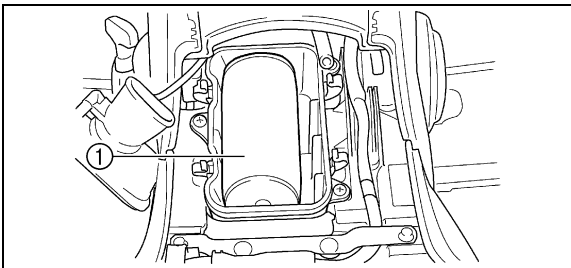

1. Air filter element

1. Élément de filtre à air

1. Elemento del filtro de aire

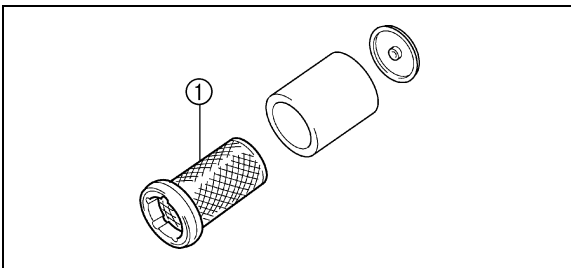

1. Air filter element frame

1. Armature d'élément de filtre à air

1. Bastidor del elemento del filtro de aire

3. Remove the air filter element, and then remove it from its frame.

4. Wash the element gently but thoroughly in solvent.

**⚠ WARNING**

**Always use parts cleaning solvent to clean the air filter element. Never use low flash point solvents or gasoline to clean the air filter element because the engine could catch fire or explode.**

3. Extraire l'élément du filtre à air, puis le séparer de son armature.

4. Nettoyer l'élément soigneusement et à fond dans du dissolvant.

**⚠ AVERTISSEMENT**

Nettoyer l'élément du filtre à air à l'aide d'un dissolvant destiné au nettoyage de pièces. Ne jamais nettoyer l'élément du filtre à air avec un dissolvant à point d'éclair bas ou avec de l'essence, car le moteur risquerait de prendre feu ou d'exploser.

---

3. Extraiga el elemento del filtro de aire y sepárelo luego de su bastidor.

4. Lave el elemento a fondo, pero con suavidad, en disolvente.

**⚠ ADVERTENCIA**

Utilice exclusivamente disolvente de limpieza de piezas mecánicas para limpiar el elemento del filtro de aire. No utilice nunca disolventes de bajo punto de inflamación ni gasolina para la limpieza del elemento del filtro de aire porque el motor podría incendiarse o explotar.

---

5. Squeeze the excess solvent out of the air filter element and let it dry.

**CAUTION:** \_\_\_\_\_

**Do not twist the air filter element when squeezing it.**

---

6. Inspect the air filter element and replace it if damaged.
7. Apply foam air filter oil to the air filter element. If foam air filter oil is not available, engine oil may be used.

**NOTE:** \_\_\_\_\_

The air filter element should be wet but not dripping.

---

8. Pull the air filter element over its frame.
9. Install the air filter element assembly.
10. Install the air filter case cover.

5. Presser avec soin l'élément afin d'éliminer le dissolvant, puis le laisser sécher.

**ATTENTION:** \_\_\_\_\_

**Comprimer l'élément tout en veillant à ne pas le tordre.**

---

6. Examiner l'élément et le remplacer s'il est endommagé.
7. Enduire l'élément d'huile Yamaha pour élément de filtre à air en mousse. Si ce type d'huile n'est pas disponible, utiliser de l'huile de moteur.

**N.B.:** \_\_\_\_\_

L'élément de filtre à air doit être humide mais sans dégoutter.

---

8. Remettre l'élément sur son armature.
9. Remettre l'élément de filtre à air en place.
10. Remonter le couvercle du boîtier de filtre à air.

5. Escurra el exceso de disolvente del elemento del filtro de aire y déjelo secar.

**ATENCION:** \_\_\_\_\_

**No retuerza el elemento del filtro de aire al escurrirlo.**

---

6. Inspeccione el elemento del filtro de aire y reemplácelo si está dañado.
7. Aplique al elemento del filtro de aire aceite para filtros de aire de espuma. Si no tiene disponible aceite para filtros de aire de espuma, podrá emplear aceite de motor.

**NOTA:** \_\_\_\_\_

El elemento del filtro de aire debe quedar húmedo pero sin gotear.

---

8. Ponga el elemento del filtro de aire sobre su bastidor.
9. Instale el conjunto del elemento del filtro de aire.
10. Instale la tapa de la caja del filtro de aire.

**NOTE:** \_\_\_\_\_

The air filter element should be cleaned every 20–40 hours. It should be cleaned and lubricated more often if the machine is operated in extremely dusty areas. Each time the air filter element maintenance is performed, check the air inlet to the filter case for obstructions. Check the air filter case rubber joint to the carburetor and manifold fittings for an airtight seal. Tighten all fittings securely to avoid the possibility of unfiltered air entering the engine.

---

**CAUTION:** \_\_\_\_\_

**Never operate the engine with the air filter element removed. This will allow unfiltered air to enter, causing rapid engine wear and possible engine damage. Additionally, operation without the air filter element will affect carburetor jetting with subsequent poor performance and possible engine overheating.**

---



**N.B.:** \_\_\_\_\_  
Nettoyer l'élément du filtre à air toutes les 20 à 40 heures d'utilisation du véhicule. Le nettoyer et le lubrifier plus souvent quand le véhicule est utilisé dans des zones extrêmement poussiéreuses. À chaque entretien de l'élément du filtre à air, s'assurer que l'admission d'air du boîtier du filtre n'est pas bouchée. Contrôler s'il n'y a pas de prise d'air au niveau du raccord en caoutchouc au carburateur ou des éléments de fixation du collecteur. Resserrer tous ces éléments pour éviter que de l'air non filtré ne pénètre dans le moteur.

---

**ATTENTION:** \_\_\_\_\_  
Ne jamais faire tourner le moteur avant d'avoir remonté l'élément du filtre à air. L'entrée d'air non filtré userait prématurément le moteur et pourrait l'endommager. De plus, la carburation s'en trouverait modifiée, ce qui réduirait le rendement du moteur et pourrait entraîner sa surchauffe.

---

**NOTA:** \_\_\_\_\_  
El elemento del filtro de aire debe limpiarse cada 20–40 horas de funcionamiento. Si se utiliza la máquina en zonas muy polvorientas, deberá limpiarse y lubricarse más a menudo. Cada vez que se efectúe el mantenimiento del elemento del filtro de aire, compruebe si está obstruido el conducto de admisión de aire a la caja del filtro. Compruebe si la junta de goma del filtro de aire de adaptación al carburador y al colector tiene un sellado estanco. Apriete firmemente todos los acopladores para evitar que pueda entrar aire sin filtrar en el motor.

---

**ATENCION:** \_\_\_\_\_  
No permita nunca que funcione el motor sin haber instalado el elemento del filtro de aire. Si se hiciera, entraría aire sin filtrar en el motor y se produciría un rápido desgaste de éste y posiblemente, averías. Por otro lado, al funcionar el motor sin el elemento del filtro de aire, pueden obstruirse los pasos del carburador con la consiguiente disminución del rendimiento y posible sobrecalentamiento del motor.

---

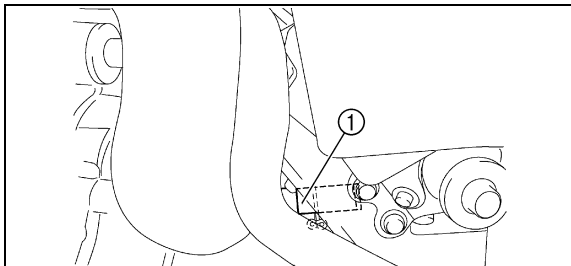

1. V-belt cooling duct check hose
1. Flexible de contrôle du conduit de refroidissement de la courroie trapézoïdale
1. Manguera de comprobación del conducto de enfriamiento de la correa trapezoidal

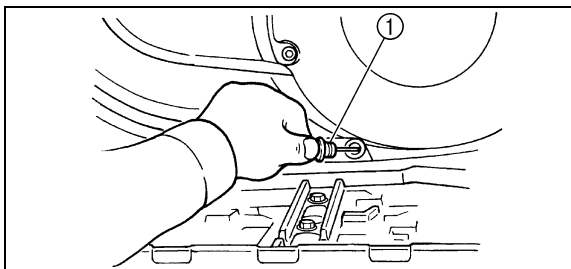

1. V-belt case drain plug
1. Boulon de vidange du carter de courroie trapézoïdale
1. Tapón de drenaje de la caja de la correa trapezoidal

### V-belt cooling duct check hose

If dust or water collects in the V-belt cooling duct check hose, remove the hose and clean it.

### V-belt case drain plug

After riding in water deep enough to allow it to enter the V-belt case, remove this plug to drain the water from the case.

**NOTE:** \_\_\_\_\_  
 If water drains from the V-belt case after removing the plug, have a Yamaha dealer inspect the ATV as the water may affect other engine parts.

---

## Flexible de contrôle du conduit de refroidissement de la courroie trapézoïdale

Retirer et nettoyer le flexible de contrôle s'il contient de la poussière ou de l'eau.

## Boulon de vidange du carter de la courroie trapézoïdale

Après avoir conduit dans de l'eau suffisamment profonde que pour atteindre le carter de courroie trapézoïdale, il convient de retirer ce boulon afin de vidanger l'eau du carter.

### **N.B.:** \_\_\_\_\_

Si de l'eau s'écoule du carter de la courroie trapézoïdale après avoir retiré le boulon, faire contrôler le VTT par un concessionnaire Yamaha, car l'eau risque d'endommager d'autres éléments du moteur.

---

## Manguera de comprobación del conducto de enfriamiento de la correa trapezoidal

Si se acumula polvo o agua en la manguera de comprobación del conducto de enfriamiento de la correa trapezoidal, extraiga la manguera y límpiela.

## Tapón de drenaje de la caja de la correa trapezoidal

Después de circular por aguas lo suficientemente profundas como para que pueda introducirse agua en la caja de la correa trapezoidal, extraiga este tapón para drenar el agua de la caja.

### **NOTA:** \_\_\_\_\_

Si se drena agua de la caja de la correa trapezoidal después de haber extraído el tapón, solicite a un concesionario Yamaha que inspeccione el ATV porque es posible que el agua haya afectado otras partes del motor.

---

## Carburetor adjustment

The carburetor is a vital part of the engine and requires very sophisticated adjustment. Most adjusting should be left to a Yamaha dealer who has the professional knowledge and experience to do so. However, the idling speed may be performed by the owner as a part of the usual maintenance routine.

**CAUTION:** \_\_\_\_\_

**The carburetor was set at the Yamaha factory after many tests. If the settings are disturbed by someone without sufficient technical knowledge, poor engine performance and damage may result.**

---

## Réglage de carburateur

Le carburateur est une pièce vitale du moteur et il exige un réglage très précis. La plupart des réglages doivent être confiés à un concessionnaire Yamaha, qui dispose des connaissances professionnelles et de l'expérience nécessaires pour effectuer ces opérations. Le régime de ralenti peut toutefois être réglé par le propriétaire dans le cadre des entretiens de routine.

### **ATTENTION:** \_\_\_\_\_

**Les réglages de carburateur ont été effectués à l'usine Yamaha après de nombreux tests. Si les réglages sont modifiés par une personne ne disposant pas des connaissances techniques suffisantes, le moteur risque un endommagement ou une baisse de rendement.**

---

## Ajuste del carburador

El carburador es un componente vital del motor que requiere un ajuste muy preciso. Reserve la mayor parte de los ajustes al concesionario Yamaha, que posee los conocimientos profesionales y la experiencia necesarios para llevarlos a cabo. No obstante, el ajuste de la velocidad de ralentí puede realizarlo el propietario como parte de la rutina habitual de mantenimiento.

### **ATENCION:** \_\_\_\_\_

**El carburador ha sido ajustado en la fábrica de Yamaha después de pasar por muchas pruebas. Si alguien altera este ajuste sin poseer suficientes conocimientos técnicos, pueden producirse averías y un rendimiento defectuoso del motor.**

---

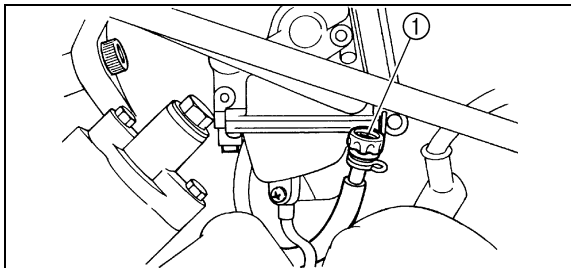

- 1. Throttle stop screw
- 1. Vis d'arrêt de l'accélérateur
- 1. Tornillo de tope del acelerador

## Idle speed adjustment

### NOTE:

A diagnostic tachometer must be used for this procedure.

1. Start the engine and warm it up for a few minutes at approximately 1,000 to 2,000 r/min. Occasionally rev the engine to 4,000 to 5,000 r/min. The engine is warm when it quickly responds to the throttle.
2. Remove panel D. (See page 8-17 for removal and installation procedures.)
3. Connect the tachometer to the spark plug lead, and then set the idle to the specified idling speed by adjusting the throttle stop screw. Turn the screw in direction (a) to increase the engine speed, and in direction (b) to decrease the engine speed.

Specified idle speed:  
1,450–1,550 r/min

4. Install the panel.

## Réglage du ralenti

### N.B.:

Le recours à un compte-tours est indispensable pour mener à bien ce travail.

1. Mettre le moteur en marche et le faire chauffer pendant quelques minutes à une vitesse d'environ 1.000 à 2.000 tr/mn. De temps en temps, pousser le moteur à un régime entre 4.000 et 5.000 tr/mn. Le moteur est chaud dès qu'il réagit rapidement à l'accélération.
2. Déposer le cache D. (Voir les explications relatives à la dépose et à la mise en place à la page 8-18.)
3. Connecter le compte-tours au fil de bougie, puis ajuster le ralenti au régime spécifié avec la vis d'arrêt de l'accélérateur. Tourner la vis de réglage dans le sens Ⓐ pour augmenter la force d'amortissement et dans le sens Ⓑ pour la réduire.

Régime de ralenti spécifié:

1.450 à 1.550 tr/mn

4. Remettre le cache en place.

## Ajuste de la velocidad de ralenti

### NOTA:

Para realizar este procedimiento deberá utilizarse un tacómetro de diagnóstico.

1. Arranque el motor y caliéntelo durante algunos minutos aproximadamente a 1.000 a 2.000 rpm. De vez en cuando revoluciones el motor a 4.000 a 5.000 rpm. El motor estará caliente cuando responda con rapidez al acelerador.
2. Extraiga el panel D. (En cuanto a los procedimientos de extracción e instalación, vea la página 8-18.)
3. Conecte el tacómetro al cable de la bujía, y ajuste entonces el ralenti a la velocidad de ralenti especificada mediante el tornillo de tope del acelerador. Gire el tornillo en la dirección Ⓐ para incrementar la velocidad del motor, y en la dirección Ⓑ para reducirla.

Velocidad de ralenti especificada:

1.450–1.550 rpm

4. Instale el panel.

**Valve clearance adjustment**

The correct valve clearance changes with use, resulting in improper fuel/air supply or engine noise. To prevent this, the valve clearance must be adjusted regularly. This adjustment however, should be left to a professional Yamaha service technician.



## Réglage du jeu des soupapes

L'usure augmente progressivement le jeu des soupapes, ce qui dérègle l'alimentation en carburant/air et génère un bruit de moteur anormal. Il convient donc de vérifier régulièrement le jeu des soupapes. Ce réglage doit être effectué par un mécanicien Yamaha.

## Ajuste del juego de válvulas

El juego de válvulas correcto cambia a medida que se utiliza la unidad, ocasionando un suministro de combustible/aire inadecuado o ruido del motor. Para evitarlo, el juego de válvulas deberá ajustarse regularmente. Sin embargo, este ajuste debe realizarlo un mecánico profesional de servicio Yamaha.

## Throttle lever adjustment

### NOTE:

Adjust the engine idling speed before adjusting the throttle lever free play.

1. Loosen the locknut.
2. Turn the adjusting bolt until the throttle lever free play is 3–5 mm.
3. Tighten the locknut.

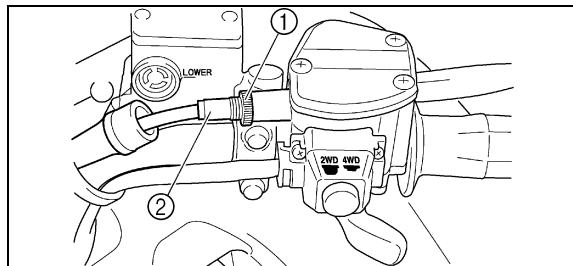

- |                 |                      |
|-----------------|----------------------|
| 1. Locknut      | 2. Adjusting bolt    |
| 1. Contre-écrou | 2. Bolhon de réglage |
| 1. Contratuerca | 2. Perno de ajuste   |

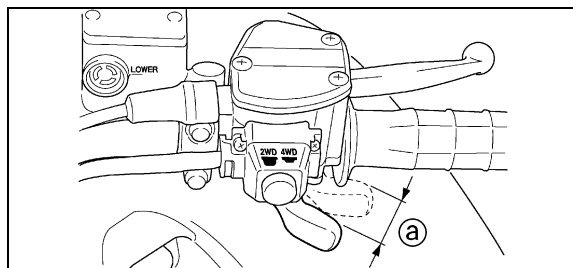

- |                |
|----------------|
| a. Free play   |
| a. Jeu         |
| a. Juego libre |

## Réglage du levier d'accélération

### N.B.:

Régler le régime de ralenti du moteur avant de passer au réglage du jeu du levier d'accélération.

---

1. Desserrer le contre-écrou.
2. Tourner le boulon de réglage de sorte à obtenir un jeu de 3 à 5 mm au levier d'accélération.
3. Serrer le contre-écrou.

## Ajuste de la palanca del acelerador

### NOTA:

Antes de ajustar el juego libre de la palanca del acelerador, ajuste la velocidad de ralentí del motor.

---

1. Afloje la contratuerca.
2. Gire el perno de ajuste hasta que el recorrido del acelerador sea de 3–5 mm.
3. Apriete la contratuerca.

## Front brake pad inspection

Inspect the brake pads for damage and wear. If the thickness is less than the specified value, have a Yamaha dealer replace the pads.

### NOTE:

The wheels need to be removed to inspect the brake pads. See page 8-109 for removal procedures.

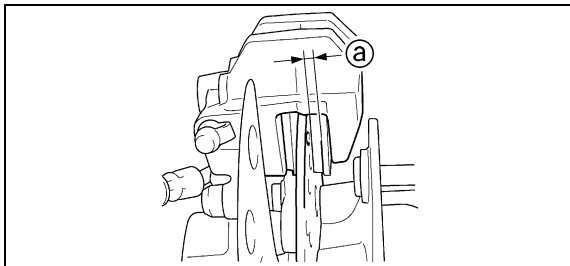

- a. Wear limit: 1 mm
- a. Limite d'usure: 1 mm
- a. Límite de desgaste: 1 mm

## Rear brake shoe inspection

A wear indicator is provided on the rear brake. This indicator allows checking of brake shoe wear without disassembling the brake. Apply the rear brake and check the position of the indicator. If the indicator reaches the wear limit line, ask a Yamaha dealer to replace shoes as a set.

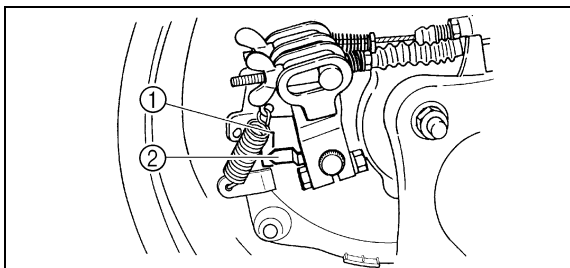

- |                                 |                          |
|---------------------------------|--------------------------|
| 1. Wear limit line              | 2. Wear indicator        |
| 1. Ligne de limite d'usure      | 2. Indicateur d'usure    |
| 1. Línea del límite de desgaste | 2. Indicador de desgaste |

### **Contrôle des plaquettes de frein avant**

S'assurer que les plaquettes de frein avant ne sont ni endommagées ni usées. Si l'épaisseur est inférieure à la valeur spécifiée, faire remplacer les plaquettes par un concessionnaire Yamaha.

#### **N.B.:**

\_\_\_\_\_

Pour effectuer le contrôle des plaquettes de frein, il est nécessaire de déposer les roues. Les étapes de la dépose sont expliquées à la page 8-110.

---

### **Contrôle des mâchoires de frein arrière**

Le frein arrière est muni d'un indicateur d'usure. Cet indicateur d'usure permet de contrôler l'état des mâchoires de frein sans devoir démonter le frein. Actionner le frein arrière pour vérifier la position de l'indicateur d'usure. Si un des indicateurs atteint la ligne de limite d'usure, faire remplacer les deux mâchoires par un concessionnaire Yamaha.

### **Inspección de las pastillas del freno delantero**

Compruebe el desgaste y las averías de las pastillas. Si el espesor de las pastillas es inferior al valor especificado, encargue a un concesionario Yamaha que las sustituya.

#### **NOTA:**

\_\_\_\_\_

Para inspeccionar las pastillas, se necesita desmontar las ruedas. Ver página 8-110 para más detalles sobre el procedimiento de desmontaje.

---

### **Inspección de las zapatas del freno trasero**

El freno trasero va provisto de un indicador de desgaste que permite comprobar el desgaste de las zapatas sin desmontar el freno. Aplique el freno trasero y compruebe la posición del indicador. Si alcanza el límite de la línea de desgaste, solicite la sustitución del juego de zapatas a un concesionario Yamaha.

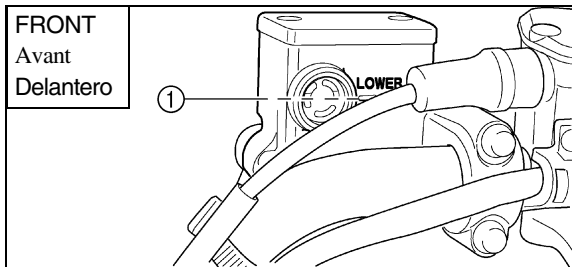

1. Minimum level mark
1. Repère de niveau minimum
1. Marca de nivel mínimo

## Brake fluid level check

Insufficient brake fluid may let air enter the brake system, possibly causing the brakes to become ineffective.

Before riding, check that the brake fluid is above the minimum level mark and replenish if necessary. A low brake fluid level may indicate worn brake pads and/or brake system leakage. If the brake fluid level is low, be sure to check the brake pads for wear and the brake system for leakage.

Observe these precautions:

- When checking the fluid level, make sure the top of the brake fluid reservoir is level by turning the handlebars.
- Use only the designated quality brake fluid. Otherwise, the rubber seals may deteriorate, causing leakage and poor brake performance.

Recommended brake fluid: DOT 4
--------------------------------

## Contrôle du niveau de liquide de frein

Quand le niveau du liquide de frein est trop bas, de l'air risque de pénétrer dans le circuit de freinage, ce qui pourrait réduire dangereusement son efficacité.

Avant de démarrer, s'assurer que le niveau de liquide de frein se trouve au-dessus du repère de niveau minimum et rajouter du liquide, si nécessaire. Un niveau de liquide de frein bas peut être dû à l'usure des plaquettes ou bien à une fuite dans le circuit de freinage. Si le niveau du liquide de frein est bas, s'assurer de vérifier l'état d'usure des plaquettes de frein ainsi que l'étanchéité du circuit de freinage.

Prendre les précautions suivantes:

- Avant de vérifier le niveau du liquide, s'assurer, en tournant le guidon, que le haut du réservoir de de liquide de frein est à l'horizontale.
- Utiliser exclusivement le liquide de frein recommandé. Sinon, les joints en caoutchouc risquent de se détériorer et de causer une fuite, réduisant ainsi l'efficacité de freinage.

Liquide de frein recommandé: DOT 4

## Comprobación del nivel de líquido de frenos

Una cantidad insuficiente de líquido de frenos puede dar lugar a la entrada de aire en el sistema de frenos, con el consiguiente riesgo de inoperatividad de los mismos.

Antes de iniciar la marcha, compruebe que el líquido de frenos se encuentre por encima de la marca del nivel mínimo y rellene si es necesario. Un nivel bajo de líquido de frenos puede ser indicación de que las pastillas de los frenos están gastadas y/o que hay fugas en el sistema de los frenos. Si el nivel del líquido de frenos es bajo, compruebe el grado de desgaste de las pastillas de los frenos y si hay fugas en el sistema de los frenos.

Tome las siguientes precauciones:

- Cuando compruebe el nivel de líquido, asegúrese de que la parte superior del depósito del líquido de frenos esté nivelada girando el manillar.
- Utilice exclusivamente líquido de frenos de la calidad prescrita. De no hacerlo así, podrían deteriorarse los retenes de goma, con las consiguientes fugas y mal funcionamiento de los frenos.

Líquido de frenos recomendado: DOT 4

- Refill with the same type of brake fluid. Mixing fluids may result in a harmful chemical reaction and lead to poor brake performance.
- Be careful that water does not enter the brake fluid reservoir when refilling. Water will significantly lower the boiling point of the fluid and may result in vapor lock.
- Brake fluid may deteriorate painted surfaces or plastic parts. Always clean up spilled fluid immediately.
- Have a Yamaha dealer check the cause if the brake fluid level goes down.



- Toujours verser du liquide de frein de même type. Le mélange de liquides différents peut provoquer une réaction chimique nuisible qui réduirait les performances de freinage.
- Veiller à ne pas laisser entrer d'eau dans le réservoir du liquide de frein. L'eau réduirait sensiblement le point d'ébullition du liquide et cela pourrait créer un bouchon de vapeur.
- Le liquide de frein est susceptible d'attaquer les surfaces peintes ou les éléments en matière plastique. Toujours essuyer immédiatement tout liquide renversé.
- Si le niveau du liquide de frein diminue, faire examiner le circuit de freinage par un concessionnaire Yamaha.
- Rellene siempre con líquido de frenos del mismo tipo. La mezcla de líquidos puede dar lugar a una reacción química perjudicial y mal funcionamiento de los frenos.
- Tenga cuidado de que no entre agua en el depósito del líquido de frenos antes de rellenar. El agua reduce considerablemente el punto de ebullición del líquido, lo que podría dar lugar a un bloqueo de los frenos a causa del vapor.
- El líquido de frenos puede deteriorar las superficies pintadas o las piezas de plástico. Limpie siempre inmediatamente, cualquier derrame de líquido.
- Haga que un concesionario de Yamaha compruebe la causa del descenso de nivel del líquido de frenos.

## **Brake fluid replacement**

Complete fluid replacement should be done only by trained Yamaha service personnel. Have a Yamaha dealer replace the following components during periodic maintenance or when they are damaged or leaking.

- Replace the oil seals every two years.
- Replace the brake hoses every four years.

## **Changement du liquide de frein**

Le changement du liquide de frein doit obligatoirement être confié à un concessionnaire Yamaha. Confier le remplacement des composants suivants à un concessionnaire Yamaha lors d'un entretien périodique ou s'ils sont endommagés ou s'ils fuient.

- Remplacer les joints en caoutchouc tous les deux ans.
- Remplacer les flexibles de frein tous les quatre ans.

## **Cambio del líquido de frenos**

El cambio total del líquido de frenos debe ser realizado, exclusivamente, por personal de servicio Yamaha debidamente capacitado para ello. Encargue a un concesionario de Yamaha la sustitución de los siguientes componentes durante las labores de mantenimiento periódico o cuando tengan fugas o estén averiados.

- Reemplace los sellos de aceite cada dos años.
- Reemplace las mangueras de los frenos cada cuatro años.

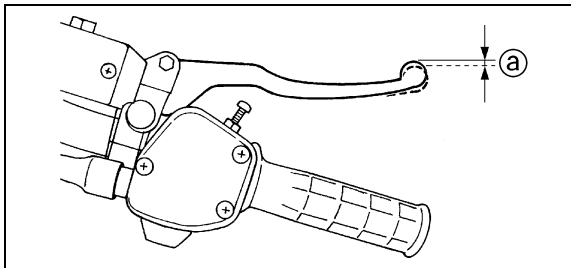

- a. Free play
- a. Jeu
- a. Juego libre

### Front brake lever free play

The front brake lever should have a free play of zero mm at the lever end. If not, have a Yamaha dealer check the brake system.

#### **⚠ WARNING**

**Operating with improperly serviced or adjusted brakes could cause loss of braking ability which could lead to an accident.**

#### After servicing:

- Make sure the brakes operate smoothly and that the free play is correct.
- Make sure the brakes do not drag.
- Make sure the brakes are not spongy. All air must be bled from the brake system.

**Replacement of brake components requires professional knowledge. These procedures should be performed by a Yamaha dealer.**

## Jeu au levier de frein avant

Le jeu à l'extrémité du levier de frein avant doit être de zéro mm. Si ce n'est pas le cas, faire contrôler le circuit de freinage par un concessionnaire Yamaha.

### **⚠️ AVERTISSEMENT**

**Il est dangereux de rouler avec des freins mal réglés ou entretenus, car ceux-ci risquent de lâcher, ce qui peut être la cause d'un accident.**

Après l'entretien:

- S'assurer que les freins fonctionnent en douceur et que le jeu est correct.
- S'assurer que les freins ne frottent pas.
- S'assurer que les freins ne sont pas spongieux. Veiller à purger tout l'air du circuit de freinage.

Le remplacement des composants de frein doit être effectué par un mécanicien de formation. Confier ce travail à un concessionnaire Yamaha.

---

## Ajuste del juego libre de la palanca de los frenos delanteros

La palanca de los frenos delanteros debe tener un juego libre de cero mm en el extremo de la palanca. Si no es así, solicite a un concesionario Yamaha que compruebe el sistema de los frenos.

### **⚠️ ADVERTENCIA**

**Si se circula con los frenos más ajustados o en los que el servicio es deficiente, puede perderse la capacidad de frenado, lo cual puede ocasionar un accidente.**

Después del servicio:

- Asegúrese de que los frenos funcionan con suavidad y que el juego libre sea correcto.
- Asegúrese de que los frenos no arrastren.
- Asegúrese de que los frenos no den una sensación esponjosa. Debe sangrarse todo el aire del sistema de frenos.

El reemplazo de los componentes de los frenos requiere conocimientos profesionales. Estos procedimientos deberá realizarlos un concesionario Yamaha.

---

## Rear brake pedal and lever adjustment

### Brake pedal free play adjustment

1. Fully loosen the adjusting nut on the brake lever cable at the rear wheel.

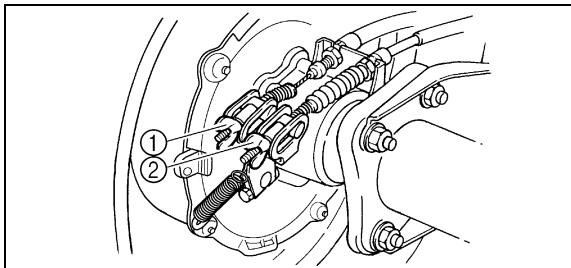

1. Adjusting nut (brake pedal cable)
  2. Adjusting nut (brake lever cable)
1. Écrou de réglage (câble de la pédale de frein)
  2. Écrou de réglage (câble du levier de frein)
1. Tuerca de ajuste (cable del pedal del freno)
  2. Tuerca de ajuste (cable de la palanca del freno)

2. Turn the adjusting nut on the brake pedal cable until the free play is 20–30 mm.

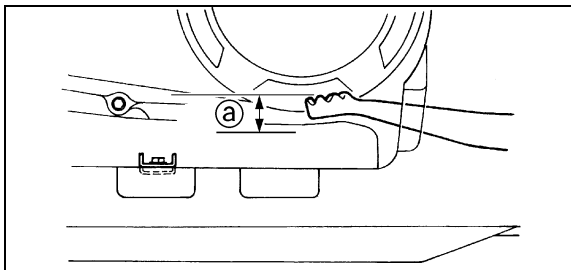

- a. Free play
- a. Jeu
- a. Juego libre

## Réglage de la pédale et du levier de frein arrière

### Réglage du jeu de la pédale de frein

1. Desserrer tout à fait l'écrou de réglage du câble de levier de frein côté de la roue arrière.
2. Tourner l'écrou de réglage du câble de la pédale de frein de sorte à obtenir un jeu de 20 à 30 mm.

## Ajuste del pedal y de la palanca del freno trasero

### Ajuste del recorrido libre del pedal del freno

1. Afloje por completo la tuerca de ajuste del cable de la palanca del freno en la rueda trasera.
2. Gire la tuerca de ajuste del cable del pedal del freno hasta que el recorrido libre sea de 20–30 mm.

## Brake lever free play adjustment

1. Loosen the locknut and fully turn in the adjusting bolt at the brake lever.

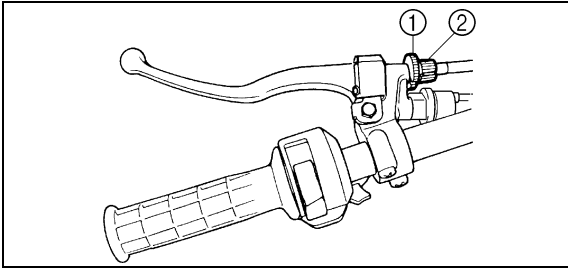

- |                 |                      |
|-----------------|----------------------|
| 1. Locknut      | 2. Adjusting bolt    |
| 1. Contre-écrou | 2. Boulon de réglage |
| 1. Contratuerca | 2. Perno de ajuste   |

2. Turn in the adjusting nut on brake cable to provide a gap of 0–1 mm between the brake camshaft lever and the pin.

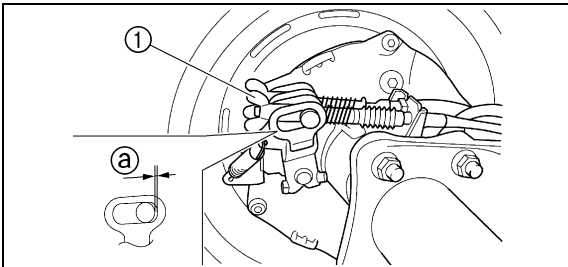

- |   |           |
|---|-----------|
| 1. Adjusting nut (brake lever cable)                | a. Gap    |
| 1. Écrou de réglage (câble du levier de frein)      | a. Écart  |
| 1. Tuerca de ajuste (cable de la palanca del freno) | a. Huelgo |



### **Réglage du jeu de la pédale de frein**

1. Desserrer le contre-écrou et visser complètement le boulon de réglage situé sur le levier de frein.
2. Visser l'écrou de réglage du câble de frein de sorte à obtenir un jeu de 0 à 1 mm entre la biellette de frein et l'axe.

### **Ajuste del recorrido libre de la palanca**

1. Afloje la contratuerca y apriete hasta el tope el perno de ajuste de la palanca del freno.
2. Apriete la tuerca de ajuste del cable del freno hasta obtener una separación de 0–1 mm entre la palanca del árbol de levas del freno y el pasador.

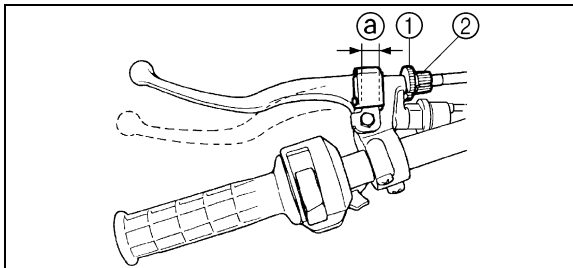

1. Locknut

a. Free play

1. Contre-écrou

a. Jeu

1. Contratuerca

a. Juego libre

2. Adjusting bolt

2. Boulon de réglage

2. Perno de ajuste

3. Turn the adjusting bolt at the brake lever until the free play at the brake lever pivot is 5–7 mm.
4. Tighten the locknut.

#### **⚠ WARNING**

**Operating with improperly serviced or adjusted brakes could cause loss of braking ability, which could lead to an accident. After servicing:**

- **Make sure the brakes operate smoothly and that the free play is correct.**
- **Make sure the brakes do not drag.**

**Replacement of brake components requires professional knowledge. These procedures should be performed by a Yamaha dealer.**

3. Tourner le boulon de réglage situé sur le levier de frein pour obtenir un jeu de 5 à 7 mm au pivot du levier de frein.
4. Serrer le contre-écrou.

### **⚠️ AVERTISSEMENT**

**Il est dangereux de rouler avec des freins mal réglés ou entretenus, car ceux-ci risquent de lâcher, ce qui peut être la cause d'un accident. Après l'entretien:**

- S'assurer que les freins fonctionnent en douceur et que le jeu est correct.
- S'assurer que les freins ne frottent pas.

**Le remplacement des composants de frein doit être effectué par un mécanicien de formation. Confier ce travail à un concessionnaire Yamaha.**

---

3. Gire el perno de ajuste de la palanca del freno hasta que el recorrido libre en el pivote de la palanca del freno sea de 5–7 mm.
4. Apriete la contratuerca.

### **⚠️ ADVERTENCIA**

**La utilización del vehículo con los frenos incorrectamente mantenidos o ajustados puede dar lugar a pérdidas de capacidad de frenado y accidentes. Después de las operaciones de mantenimiento:**

- Asegúrese de que el freno funcione con suavidad y de que el recorrido libre sea el correcto.
- Compruebe que el freno no roce.

**El cambio de los componentes del freno requiere conocimientos profesionales. Estas operaciones deberán efectuarse en los talleres de un concesionario Yamaha.**

---

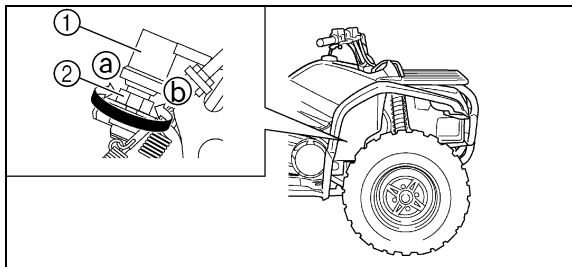

1. Rear brake light switch
2. Adjusting nut

1. Contacteur de feu stop sur frein arrière
2. Écrou de réglage
1. Interruptor de la luz del freno trasero
2. Tuerca de ajuste

## Adjusting the rear brake light switch

The rear brake light switch, which is activated by the brake pedal and rear brake lever, is properly adjusted when the brake light comes on just before braking takes effect. If necessary, adjust the brake light switch as follows.

1. Remove panel B. (See page 8-21 for panel removal and installation procedures.)
2. Turn the adjusting nut while holding the rear brake light switch in place. To make the brake light come on earlier, turn the adjusting nut in direction **a**. To make the brake light come on later, turn the adjusting nut in direction **b**.
3. Install the panel.

## Réglage du contacteur de feu stop sur frein arrière

Le contacteur de feu stop sur frein arrière est actionné par la pédale et le levier de frein arrière. Lorsque son réglage est correct, le feu stop s'allume juste avant que le freinage ne fasse effet. Si nécessaire, régler le contacteur de feu stop comme suit.

1. Déposer le cache B. (Voir les explications relatives à sa dépose et à sa mise en place à la page 8-22.)
2. Tourner l'écrou de réglage tout en maintenant le contacteur de feu stop sur frein arrière en place. Tourner l'écrou de réglage dans le sens Ⓐ si le feu stop s'allume trop tard. Tourner l'écrou de réglage dans le sens Ⓑ si le feu stop s'allume trop tôt.
3. Remettre le cache en place.

## Ajuste del interruptor de la luz de freno trasero

El interruptor de la luz del freno trasero, que se activa con el pedal del freno y la palanca del freno trasero, está correctamente ajustado cuando la luz del freno se enciende justo antes de que tenga efecto la frenada. Si es necesario, ajuste el interruptor de la luz del freno del modo siguiente.

1. Extraiga el panel B. (Vea las página 8-22 para encontrar los procedimientos de extracción y de instalación del panel.)
2. Gire la tuerca de ajuste mientras sujeta en su sitio el interruptor de la luz de freno trasero. Para que la luz de freno se encienda antes, gire la tuerca de ajuste en la dirección Ⓐ. Para que la luz de freno se encienda más tarde, gire la tuerca de ajuste en la dirección Ⓑ.
3. Instale el panel.

## Cable inspection and lubrication

### **WARNING**

**Inspect cables frequently and replace if damaged. Corrosion can result when the outer covering of control cables becomes damaged. Cables can also become frayed or kinked. Operation of controls could be restricted, which could cause an accident or injury.**

Lubricate the inner cables and the cable ends. If the cables do not operate smoothly, ask a Yamaha dealer to replace them.

Recommended lubricant:

Engine oil

## Contrôle et lubrification des câbles

### **⚠️ AVERTISSEMENT**

Contrôler régulièrement les câbles et les remplacer s'ils sont endommagés. Un câble de commande dont la gaine est endommagée risque de rouiller. Les torsions de câble pourraient également se briser ou se plier. Le fonctionnement des commandes pourrait être entravé, ce qui risque de causer un accident ou des blessures.

Lubrifier les câbles et leurs extrémités. Si le fonctionnement des câbles ne se fait pas en douceur, les faire remplacer par un concessionnaire Yamaha.

Lubrifiant recommandé:

Huile de moteur

## Inspección y lubricación de los cables

### **⚠️ ADVERTENCIA**

Inspeccione los cables con frecuencia y reemplácelos si están dañados. Cuando la cubierta exterior de los cables de control está dañada, puede producirse corrosión. Los cables también pueden pelarse o dañarse. La operación de los controles podría restringirse, lo cual puede ser causa de un accidente o de heridas.

Lubrique los cables interiores y los extremos de los cables. Si los cables no operan con suavidad, solicite a un concesionario Yamaha que los reemplace.

Lubricante recomendado:

Aceite de motor

## Brake lever and brake pedal lubrication

Lubricate the pivoting parts.

Recommended lubricant:

Lithium-soap-based grease  
(all-purpose grease)

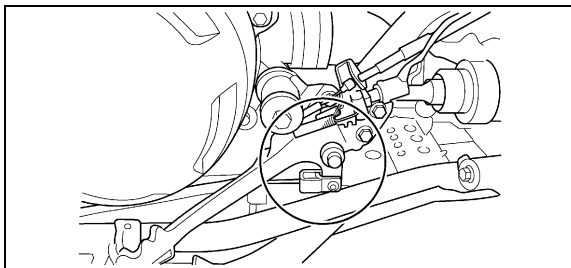
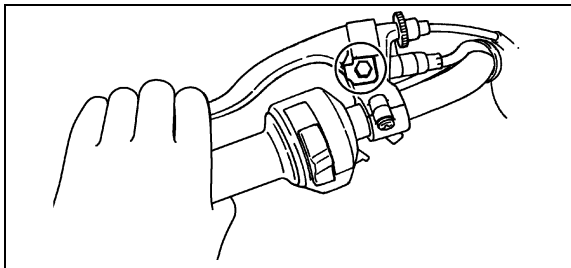



**Lubrification du levier et de la pédale de frein**

Lubrifier les pivots.

Lubrifiant recommandé:

Graisse à base de savon au lithium  
(graisse universelle)

**Lubricación de la palanca del freno y del pedal del freno**

Lubrique las partes pivotantes.

Lubricante recomendado:

Grasa a base de jabón de litio  
(grasa polivalente)

## Wheel removal

1. Loosen the wheel nuts.
2. Elevate the ATV and place a suitable stand under the frame.
3. Remove the nuts from the wheel.
4. Remove the wheel.

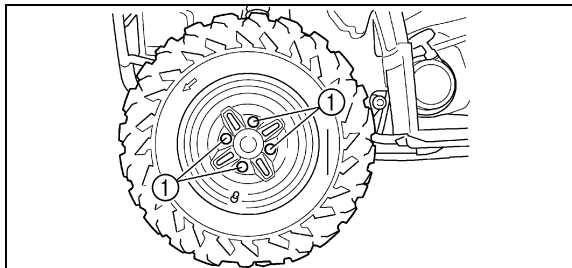

1. Tapered nut (× 4)
1. Écrou conique (× 4)
1. Tuerca cónica (× 4)

**Dépose d'une roue**

1. Desserrer les écrous de roue.
2. Surélever le VTT et placer un support adéquat sous le cadre.
3. Retirer les écrous de la roue.
4. Déposer la roue.

**Desmontaje de una rueda**

1. Afloje las tuercas de la rueda.
2. Levante el ATV y coloque un soporte adecuado debajo del chasis.
3. Quite las tuercas de la rueda.
4. Extraiga la rueda.

## Wheel installation

1. Install the wheel and the nuts.

### NOTE:

- Tapered nuts are used for both the front and rear wheels. Install the nut with its tapered side towards the wheel.
- The arrow mark  on the tire must point toward the rotating direction of the wheel.

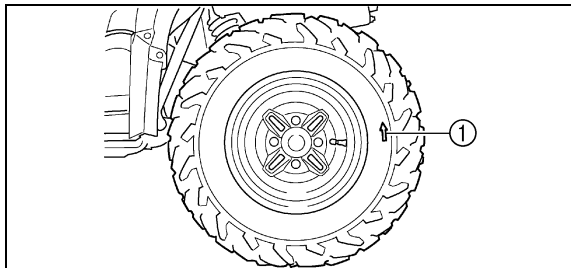

1. Arrow mark
1. Flèche
1. Marca en forma

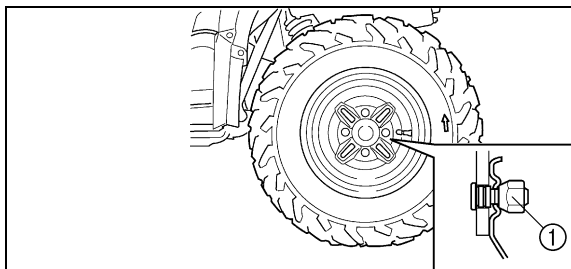

1. Tapered nut
1. Écrou conique
1. Tuerca cónica

2. Lower the ATV so that the wheel is on the ground.
3. Tighten the wheel nuts to the specified torque.

### Wheel nut torque:

Front: 55 Nm (5.5 m-kgf)

Rear: 55 Nm (5.5 m-kgf)

## Repose d'une roue

1. Poser la roue et les écrous.

### N.B.:

- Les écrous de fixation des roues avant et arrière sont de type conique. Monter les écrous en plaçant leur partie conique du côté de la roue.
- La flèche  sur le pneu doit pointer dans la direction de rotation de la roue.

2. Abaisser le véhicule afin que la roue repose sur le sol.
3. Serrer les écrous de roue au couple de serrage spécifié.

Couple de serrage d'écrou de roue:

Avant: 55 Nm (5,5 m·kgf)

Arrière: 55 Nm (5,5 m·kgf)

## Montaje de las ruedas

1. Instale la rueda y las tuercas.

### NOTA:

- Se emplean tuercas ahusadas para las ruedas delanteras y traseras. Instale las tuercas con su lado ahusado orientado a la rueda.
- La marca en forma de flecha  del neumático deberá apuntar en sentido de rotación de la rueda.

2. Baje el ATV para que la rueda se apoye en el suelo.
3. Apriete las tuercas de la rueda a la torsión especificada.

Par de apriete de las tuercas de rueda:

Delanteras: 55 Nm (5,5 m·kgf)

Traseras: 55 Nm (5,5 m·kgf)

## Battery

This machine is equipped with a sealed-type battery. Therefore it is not necessary to check the electrolyte or add distilled water in the battery. If the battery seems to have discharged, consult a Yamaha dealer.

**CAUTION:**

---

**Do not try to remove the sealing caps of the battery cells. You may damage the battery.**

---

## Batterie

Cette machine est équipée d'une batterie de type scellé. Par conséquent, il n'est pas nécessaire de vérifier l'électrolyte ou d'ajouter de l'eau distillée dans la batterie. Si la batterie semble déchargée, consulter un concessionnaire Yamaha.

### ATTENTION:

**Ne jamais essayer de retirer le capuchon d'une cellule de la batterie. La batterie risquerait d'être endommagée.**

---

## Batería

La batería de esta máquina es de tipo sellado. Por lo tanto, no es necesario comprobar el nivel del líquido o añadir agua destilada. Si la batería parece descargada, consulte a un concesionario Yamaha.

### ATENCION:

**No intente quitar la tapas de los elementos de la batería. Podría dañar la batería.**

---

**⚠ WARNING**

Battery electrolyte is poisonous and dangerous, causing severe burns, etc. It contains sulfuric acid. Avoid contact with skin, eyes or clothing.

**Antidote:**

- **EXTERNAL:** Flush with water.
- **INTERNAL:** Drink large quantities of water or milk. Follow with milk of magnesia, beaten egg or vegetable oil. Call a physician immediately.
- **EYES:** Flush with water for 15 minutes and get prompt medical attention.

Batteries produce explosive gases. Keep sparks, flame, cigarettes or other sources of ignition away. Ventilate when charging or using in an enclosed space. Always shield your eyes when working near batteries.

**KEEP OUT OF REACH OF CHILDREN.**

---



## **⚠️ AVERTISSEMENT**

L'électrolyte de batterie est extrêmement toxique et peut causer de graves brûlures. Il contient de l'acide sulfurique. Éviter tout contact avec la peau, les yeux ou les vêtements.

### **Antidote:**

- **EXTERNE:** rincer abondamment à l'eau courante.
- **INTERNE:** boire beaucoup d'eau ou de lait. Avaler ensuite du lait de magnésie, un œuf battu ou de l'huile végétale. Consulter immédiatement un médecin.
- **YEUX:** rincer à l'eau courante pendant 15 minutes et consulter rapidement un médecin.

Les batteries produisent des gaz explosifs. Tenir les batteries à l'écart de toute source d'étincelles et de flammes. Ne pas fumer à proximité d'une batterie. Veiller à avoir une aération adéquate lors de la recharge ou de l'utilisation de la batterie dans un espace clos. Toujours se protéger les yeux lors de travaux à proximité d'une batterie.

**TENIR HORS DE PORTÉE DES ENFANTS.**

## **⚠️ ADVERTENCIA**

El electrolito de la batería es venenoso y peligroso; puede causar graves quemaduras. Contiene ácido sulfúrico. Evite que entre en contacto con la piel, los ojos o la ropa.

### **Antídoto:**

- **EXTERNO:** Lave con chorro de agua.
- **INTERNO:** Beba grandes cantidades de agua o leche. Siga con leche de magnesia, huevos batidos o aceite vegetal. Llame a un médico inmediatamente.
- **OJOS:** Lave con agua durante 15 minutos y obtenga atención médica inmediata.

Las baterías producen gases explosivos. No acerque a ellas objetos que produzcan chispas o llamas, cigarrillos ni ninguna otra fuente de ignición. Ventile convenientemente el local cuando se carguen o utilicen en lugares cerrados. Protegerse siempre los ojos cuando se trabaje con baterías.

**MANTENGALAS FUERA DEL ALCANCE DE LOS NIÑOS.**

## Battery maintenance

1. When the machine is not used for a month or longer, remove the battery and store it in a cool, dark place. Completely recharge the battery before reinstallation.

**CAUTION:** \_\_\_\_\_

**A special battery charger (constant voltage/ampere or constant voltage) is required for recharging a sealed-type battery. Using a conventional battery charger may shorten the battery life.**

---

2. Always make sure the connections are correct when putting the battery back in the machine.

## Entretien de la batterie

1. Si la machine doit rester inutilisée pendant un mois ou plus, enlever la batterie et la conserver dans un endroit frais et sombre. Recharger la batterie à fond avant de la remonter.

### ATTENTION:

**Un chargeur spécial (tension/courant constants ou tension constante) est nécessaire pour recharger une batterie de type scellé. L'utilisation d'un chargeur de type conventionnel peut raccourcir la durée de service de la batterie.**

2. En remontant la batterie dans le véhicule, toujours veiller à ce que les connexions soient effectuées correctement.

## Mantenimiento de la batería

1. Cuando no vaya a utilizar la máquina durante un mes o más, desmonte la batería y guárdela en un sitio oscuro y fresco. Recárgue la batería completamente antes de montarla de nuevo.

### ATENCION:

**Se necesita un cargador de batería especial (tensión/corriente constante o tensión constante) para recargar esta batería. El uso de un cargador convencional podría acortar la vida útil de la batería.**

2. Cuando monte de nuevo la batería en la máquina, asegúrese siempre de efectuar correctamente las conexiones.

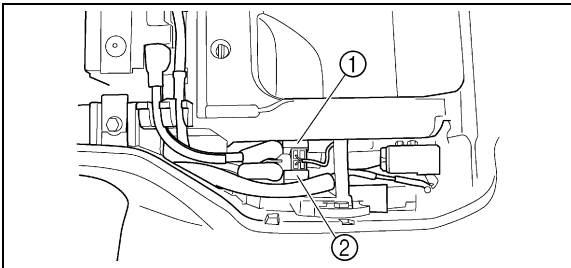

## Fuse replacement

1. The fuse cases are under the seat.
2. If a fuse is blown, turn off the main switch and the switch of the circuit in question. Then, install a new fuse of the specified amperage. Turn on the main switch. If the fuse immediately blows again, consult a Yamaha dealer.

- |                      |                                  |
|----------------------|----------------------------------|
| 1. Main fuse         | 2. Spare main fuse               |
| 1. Fusible principal | 2. Fusible principal de rechange |
| 1. Fusible principal | 2. Fusible principal de repuesto |

## Remplacement d'un fusible

1. Les boîtiers de fusible se trouvent sous la selle.
2. Si un fusible est grillé, couper le contact ainsi que le contacteur du circuit concerné. Monter ensuite un fusible neuf de l'ampérage spécifié. Mettre le contact. Si le fusible grille immédiatement, consulter un concessionnaire Yamaha.

## Reemplazo de fusibles

1. Las cajas de fusibles están debajo del asiento.
2. Si se funde un fusible, desconecte el interruptor principal y el interruptor del circuito en cuestión. Luego, instale un fusible nuevo del amperaje especificado. Conecte el interruptor principal. Si el fusible se vuelve a fundir inmediatamente, consulte a un concesionario Yamaha.

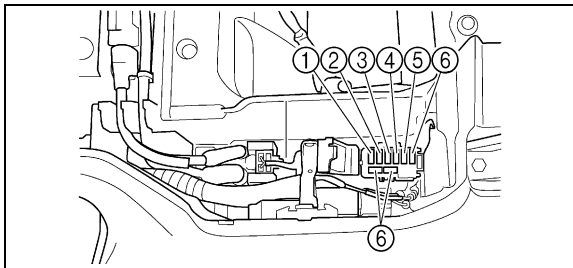

1. Headlight fuse
2. Ignition fuse
3. Auxiliary DC jack fuse
4. Four-wheel drive fuse
5. Signaling system fuse
6. Spare fuse (× 3)

1. Fusible de phare
  2. Fusible d'allumage
  3. Fusible de prise pour accessoires
  4. Fusible du système 4x4
  5. Fusible de signalisation
  6. Fusible de rechange (× 3)
1. Fusible del faro
  2. Fusible del sistema de encendido
  3. Fusible de la toma de CC auxiliar
  4. Fusible del sistema de tracción en las cuatro ruedas
  5. Fusible del sistema de señalización
  6. Fusible de repuesto (× 3)

Specified fuses:

Main fuse:	30 A
Headlight fuse:	15 A
Ignition fuse:	10 A
Auxiliary DC jack fuse:	10 A
Four-wheel-drive fuse:	3 A
Signaling system fuse:	10 A

**⚠ WARNING**

**Always use a fuse of the specified rating. Never use any type of material or object in place of the proper fuse. An improper fuse can cause damage to the electrical system which could lead to a fire.**

**CAUTION:**

**To prevent accidental short-circuiting, turn off the main switch when checking or replacing a fuse.**

#### Fusibles spécifiés:

Fusible principal:	30 A
Fusible de phare:	15 A
Fusible d'allumage:	10 A
Fusible de prise pour accessoires:	10 A
Fusible du système 4x4:	3 A
Fusible de signalisation:	10 A

#### **AVERTISSEMENT**

Toujours installer un fusible de l'ampérage spécifié. Ne jamais monter d'autre objet à la place du fusible spécifié. L'installation d'un fusible d'ampérage incorrect risque d'endommager le circuit électrique, ce qui peut provoquer un incendie.

#### **ATTENTION:**

Afin d'éviter un court-circuit, couper le contact avant de contrôler ou de remplacer un fusible.

#### Fusibles especificados:

Fusible principal:	30 A
Fusible del faro:	15 A
Fusible del sistema de encendido:	10 A
Fusible de la toma de CC auxiliar:	10 A
Fusible del sistema de tracción en las cuatro ruedas:	3 A
Fusible del sistema de señalización:	10 A

#### **ADVERTENCIA**

Emplee siempre un fusible del amperaje especificado. No emplee nunca ningún tipo de material ni objeto en lugar del fusible adecuado. Un fusible inadecuado puede causar daños en el sistema eléctrico, lo cual puede ser causa de un incendio.

#### **ATENCION:**

Para evitar cortocircuitos accidentales, desconecte el interruptor principal antes de comprobar o reemplazar un fusible.

## Replacing a headlight bulb

If a headlight bulb burns out, replace it as follows.

1. Remove the bulb holder cover at the rear of the headlight by pulling it off.

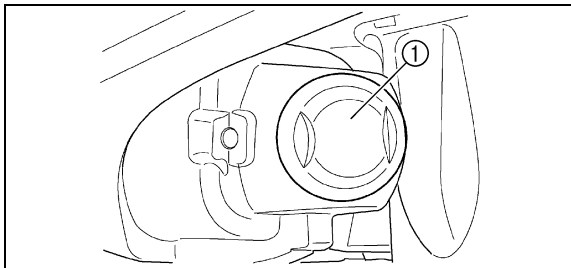

1. Cover
1. Cache
1. Cubierta

2. Remove the headlight bulb holder by turning it counterclockwise.

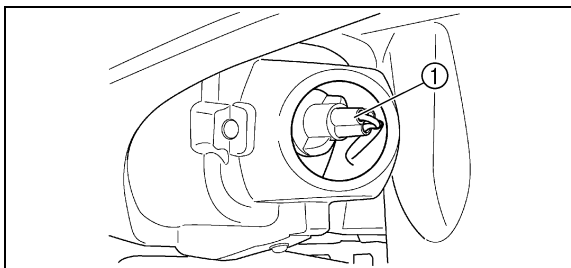

1. Bulb holder cover
1. Cache de la fixation d'ampoule
1. Cubierta del portabombillas



## Remplacement d'une ampoule de phare

Si une ampoule de phare grille, la remplacer comme suit.

1. Tirer sur le cache de la fixation de l'ampoule à l'arrière du phare afin de le déposer.
2. Déposer la fixation d'ampoule en la tournant dans le sens inverse des aiguilles d'une montre.

## Sustitución de la bombilla del faro

Si se funde una bombilla de un faro, sustitúyala como sigue.

1. Extraiga la cubierta del portabombillas, de la parte posterior del faro, tirando de la misma.
2. Extraiga el portabombillas del faro girándolo hacia la izquierda.

3. Remove the defective bulb by pushing it in and turning it counterclockwise.

** WARNING**

---

**A headlight bulb is hot when it is on and immediately after it is turned off. Wait for the bulb to cool before touching or removing it. You can be burned or a fire could start if the bulb touches something flammable.**

---

4. Insert a new headlight bulb into the bulb holder, push it in, and then turn the bulb clockwise until it stops.
5. Install the bulb holder by turning it clockwise.
6. Install the bulb holder cover at the rear of the headlight.

3. Retirer l'ampoule défectueuse en appuyant sur celle-ci et en la tournant dans le sens inverse des aiguilles d'une montre.

#### **⚠ AVERTISSEMENT**

**Une ampoule de phare est chaude quand elle est allumée et reste chaude juste après son extinction. Attendre que l'ampoule soit refroidie avant de la toucher ou de la déposer. Il y a risque de brûlure et d'incendie si l'ampoule chaude entre en contact avec un produit inflammable.**

4. Poser une ampoule de phare neuve dans la fixation d'ampoule, l'enfoncer, puis la tourner à fond dans le sens des aiguilles d'une montre.
5. Reposer la fixation d'ampoule en la tournant dans le sens des aiguilles d'une montre.
6. Reposer le cache de la fixation d'ampoule à l'arrière du phare.

3. Extraiga la bombilla fundida girándola hacia la izquierda mientras la mantiene presionada.

#### **⚠ ADVERTENCIA**

**Cuando está encendida e inmediatamente después de apagarla, las bombillas de los faros están muy calientes. Antes de tocarlas o desmontarlas, espere a que se enfríen. Podría sufrirse una quemadura o provocarse un incendio si la bombilla entra en contacto con algo inflamable.**

4. Inserte una bombilla de faro nueva en el portabombillas y, mientras presiona la bombilla, gírela hacia la derecha hasta el tope.
5. Instale el portabombillas girándolo hacia la derecha.
6. Instale la cubierta del portabombillas en la parte posterior del faro.

## Headlight beam adjustment

### CAUTION:

It is advisable to have a Yamaha dealer make this adjustment.

To raise the beam, turn the adjusting screw in direction ①.

To lower the beam, turn the adjusting screw in direction ②.

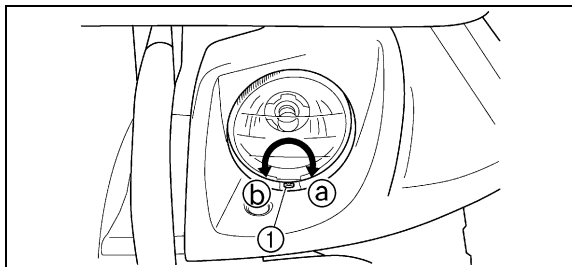

- 1. Headlight beam adjusting screw
- 1. Vis de réglage du faisceau de phare
- 1. Tornillo de ajuste de la luz del faro

## Tail/brake light bulb replacement

If the tail/brake light bulb burns out, have a Yamaha dealer replace it.

## Réglage du faisceau de phare

### ATTENTION:

Il est préférable de confier ce réglage à un concessionnaire Yamaha.

Pour relever le faisceau, tourner la vis de réglage dans le sens Ⓐ.

Pour abaisser le faisceau, tourner la vis de réglage dans le sens Ⓑ.

## Ajuste del haz del faro

### ATENCIÓN:

Es aconsejable que este ajuste lo realice un concesionario Yamaha.

Para elevar el haz, gire el tornillo de ajuste en la dirección Ⓐ.

Para bajarlo, gire el tornillo de ajuste en la dirección Ⓑ.

## Remplacement d'une ampoule de feu arrière/stop

Confier le remplacement d'une ampoule de feu arrière/stop grillée à un concessionnaire Yamaha.

## Reemplazo de la bombilla de la luz de cola/freno

Si se funde la bombilla de la luz de cola/frenos, solicite su reemplazo a un concesionario Yamaha.

## Troubleshooting

Although Yamaha machines receive a rigid inspection before shipment from the factory, trouble may occur during operation.

Any problem in the fuel, compression, or ignition systems can cause poor starting and loss of power. The troubleshooting chart describes a quick, easy procedure for making checks. If your machine requires any repair, take it to a Yamaha dealer.

The skilled technicians at a Yamaha dealership have the tools, experience, and know-how to properly service your machine. Use only genuine Yamaha parts on your machine. Imitation parts may look like Yamaha parts, but they are often inferior. Consequently, they have a shorter service life and can lead to expensive repair bills.

### **WARNING**

---

**Do not smoke when checking the fuel system. Fuel can ignite or explode, causing severe injury or property damage. Make sure there are no open flames or sparks in the area, including pilot lights from water heaters or furnaces.**

---

## Dépannage

Bien que les véhicules Yamaha subissent une inspection rigoureuse au départ de l'usine, une panne peut toujours survenir.

Un problème dans les systèmes d'alimentation, de compression et d'allumage peut rendre les démarrages difficiles ou entraîner une perte de puissance. Le tableau de dépannage permet un contrôle rapide et aisé de ces systèmes. Si une réparation s'avère nécessaire, confier le véhicule à un concessionnaire Yamaha.

Les techniciens qualifiés Yamaha disposent en effet des connaissances, du savoir-faire et des outils requis pour effectuer ce type de réparation. Lors de remplacements de pièces, n'utiliser que des pièces Yamaha d'origine. En effet, les pièces d'autres marques peuvent sembler identiques mais, elles sont souvent de moindre qualité. Par conséquent, leur durée de vie risque d'être plus courte, ce qui pourrait endommager le véhicule et occasionner des réparations très coûteuses.

### AVERTISSEMENT

**Ne pas fumer lors du contrôle du système d'alimentation. Le carburant pourrait s'enflammer ou exploser et causer des blessures graves ou des dégâts matériels importants. S'assurer qu'il n'y a ni flammes ni étincelles à proximité du véhicule, y compris les veilleuses de chauffe-eau ou de chaudières.**

## Localización de averías

Aunque las máquinas Yamaha son sometidas a rigurosas inspecciones antes de salir de fábrica, pueden surgir fallos durante su funcionamiento.

Cualquier problema que se presente en los sistemas de alimentación, comprensión o encendido, puede dar lugar a dificultades de arranque y pérdidas de potencia. En el diagrama de localización de averías se describe un procedimiento fácil y rápido para efectuar comprobaciones. Si la máquina necesita reparación, llevarla a un concesionario Yamaha.

Los técnicos cualificados de los concesionarios Yamaha disponen de las herramientas, experiencia y conocimientos necesarios para reparar correctamente la máquina. Usar exclusivamente recambios originales Yamaha en la máquina. Las imitaciones parecen iguales pero con frecuencia son inferiores, por lo que tienen una vida útil más corta y pueden dar lugar a costosas reparaciones.

### ADVERTENCIA

**No fumar mientras se comprueba el sistema de alimentación de combustible. El combustible puede arder o explotar y causar graves lesiones y daños materiales. Asegurarse de que no haya llamas ni chispas en las proximidades, incluyendo la llama piloto de un calentador de agua o de un horno.**

# Troubleshooting chart

## Starting problems or poor engine performance

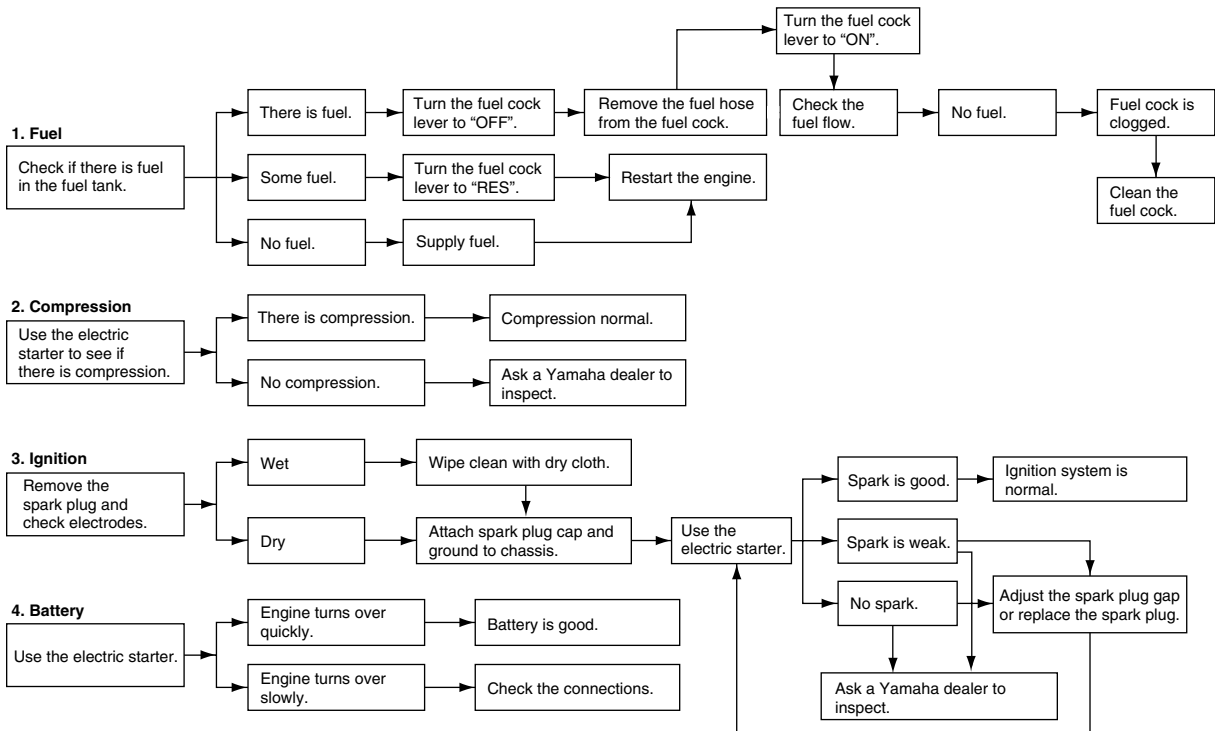



## Engine overheating

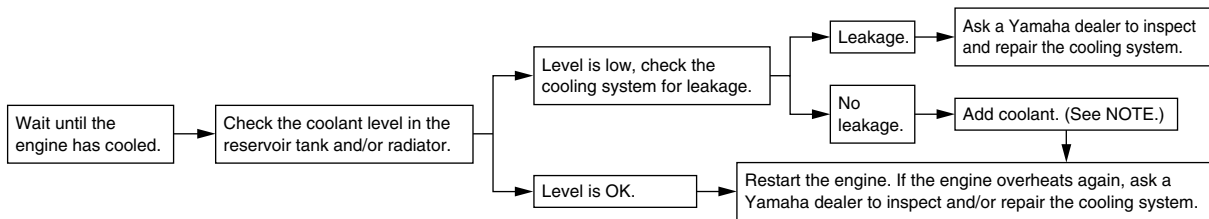

### NOTE:

If it is difficult to get the recommended coolant, tap water can be temporarily used, provided that it is changed to the recommended coolant as soon as possible.

### WARNING

**Wait for the engine and radiator to cool before removing the radiator cap. You could be burned by hot fluid and steam blown out under pressure. Always put a thick rag over the cap when opening. Allow any remaining pressure to escape before completely removing the cap.**

# Tableau de dépannage

## Problèmes de démarrage ou mauvais rendement du moteur

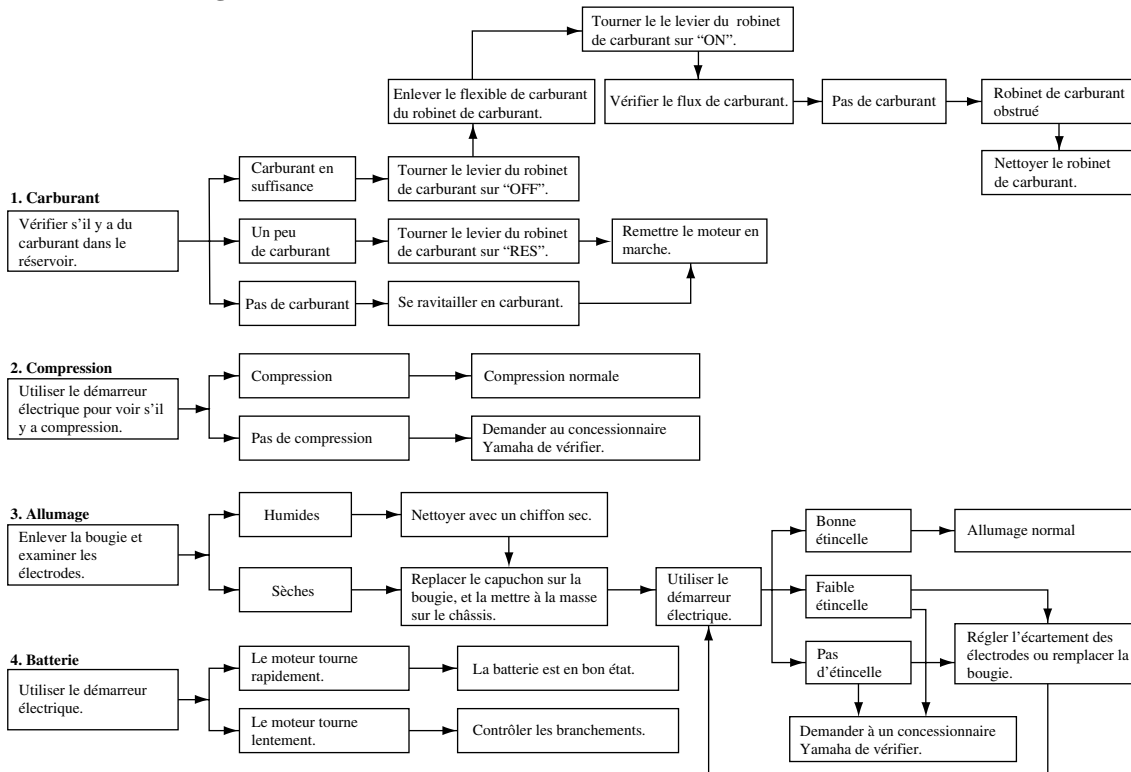

## Surchauffe du moteur

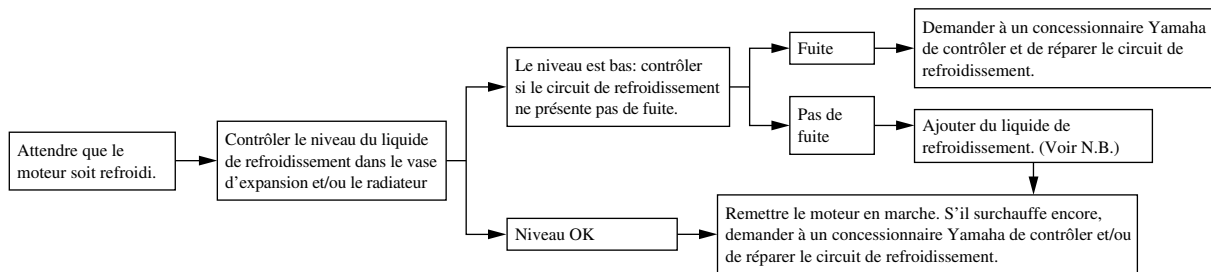

### N.B.:

En cas d'urgence, on peut se dépanner en ayant recours à de l'eau du robinet. Il convient toutefois de retourner au liquide de refroidissement recommandé dès que possible.

### **⚠ AVERTISSEMENT**

Attendre que le moteur et le radiateur aient suffisamment refroidi avant d'enlever le bouchon de radiateur. Le liquide chaud et la vapeur sous pression risquent de causer des brûlures. Toujours couvrir le bouchon d'un chiffon épais avant de l'ouvrir. Laisser s'échapper les vapeurs résiduelles avant d'enlever complètement le bouchon.

# Gráfica de solución de problemas

## Problemas de arranque o reducción de las prestaciones del motor

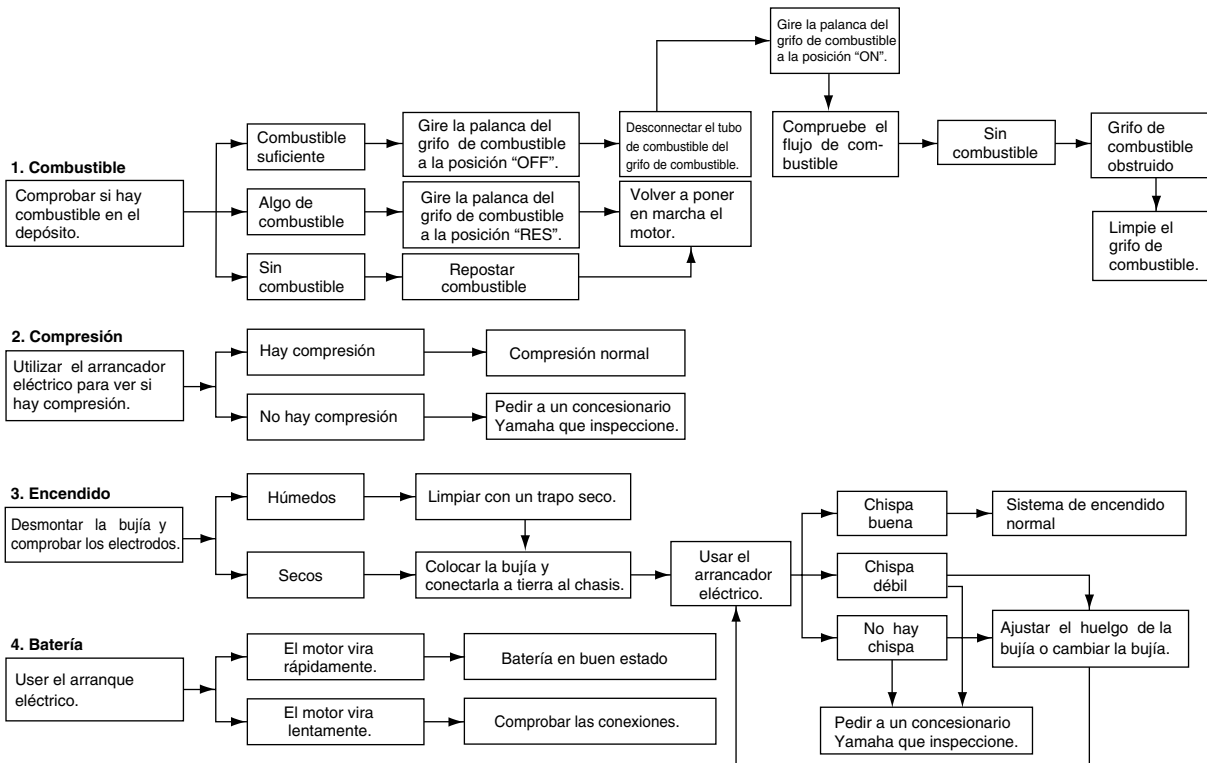

## Sobrecalentamiento del motor

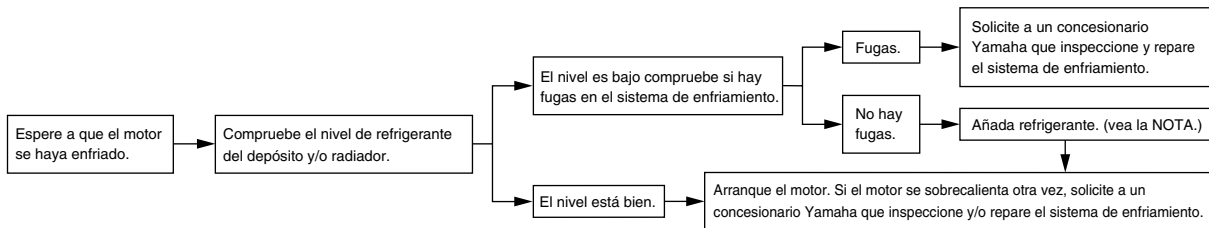

### NOTA:

Si es difícil conseguir el refrigerante recomendado, podrá emplear provisionalmente agua del grifo, siempre y cuando la cambie por el refrigerante recomendado lo antes posible.

### ADVERTENCIA

**Espere a que se enfríen el motor y el radiador antes de extraer la tapa del radiador. Podría quemarse con el líquido y el vapor calientes que salen a presión. Ponga siempre un paño grueso encima de la tapa cuando la abra. Deje que se escape la presión remanente antes de extraer por completo la tapa.**

# CLEANING AND STORAGE

## A. CLEANING

Frequent, thorough cleaning of your machine will not only enhance its appearance but will improve its general performance and extend the useful life of many components.

1. Before cleaning the machine:
  - a. Block off the end of the exhaust pipe to prevent water entry. A plastic bag and strong rubber band may be used.
  - b. Make sure the spark plug and all filler caps are properly installed.
2. If the engine case is excessively greasy, apply degreaser with a paint brush. Do not apply degreaser to the wheel axles.
3. Rinse the dirt and degreaser off with a garden hose. Use only enough pressure to do the job.

## A. NETTOYAGE

Il est conseillé de nettoyer le VTT à fond aussi souvent que possible, non seulement pour des raisons esthétiques, mais aussi parce que ces nettoyages contribuent à maintenir le véhicule en bon état de marche et à prolonger la vie de nombreux de ses organes.

1. Avant de nettoyer le véhicule:
  - a. Protéger la sortie du pot d'échappement afin d'éviter toute pénétration d'eau. Y fixer par exemple un sac en plastique à l'aide d'un gros élastique.
  - b. S'assurer que la bougie et les bouchons d'orifice de remplissage sont installés correctement.
2. Si le carter moteur est excessivement gras, y appliquer du dégraissant au pinceau. Ne pas appliquer de dégraissant sur les axes de roue.
3. Rincer la saleté et le dégraissant au tuyau d'arrosage. Veiller à employer juste la pression d'eau nécessaire pour effectuer ce travail.

## A. LIMPIEZA

La limpieza frecuente de su máquina no sólo servirá para realzar su aspecto, sino que mejorará el rendimiento general de la misma y prolongará la vida útil de muchos de sus componentes.

1. Antes de limpiar la máquina:
  - a. Tape el extremo del tubo de escape para evitar la entrada de agua. Se puede utilizar una bolsa de plástico y una banda de goma resistente.
  - b. Asegúrese de que estén bien montados los capuchones de las bujías y todos los tapones de llenado.
2. Si la carcasa del motor tiene excesiva grasa, aplíquele un desengrasante con una brocha. No aplique este producto a los ejes de rueda.
3. Elimine la suciedad y el desengrasante lavando la máquina con un manguera de jardinero. Utilice sólo la presión de agua indispensable para realizar el trabajo.

**CAUTION:**

**Excessive water pressure may cause water seepage and deterioration of wheel bearings, brakes, transmission seals and electrical devices. Many expensive repair bills have resulted from improper high pressure detergent applications such as those available in coin-operated car washers.**

---

4. Once the majority of the dirt has been hosed off, wash all surfaces with warm water and mild, detergent-type soap. An old toothbrush or bottle brush is handy for hard-to-get-at places.
5. Rinse the machine off immediately with clean water and dry all surfaces with a chamois, clean towel or soft absorbent cloth.
6. Clean the seat with a vinyl upholstery cleaner to keep the cover pliable and glossy.



**ATTENTION:**

Une pression d'eau excessive peut provoquer des infiltrations d'eau qui risqueraient d'endommager les roulements de roue, les freins, les joints de la transmission et l'équipement électrique. L'utilisation de portiques de lavage automatique est préjudiciable au véhicule et peut entraîner des réparations très coûteuses.

4. Quand le gros de la crasse est éliminé, laver toutes les surfaces à l'eau chaude savonneuse (employer un détergent doux). Recourir à une brosse à dents ou un rince-bouteilles pour nettoyer les parties d'accès difficile.
5. Rincer immédiatement le véhicule à l'eau claire et sécher toutes les surfaces avec une peau de chamois, une serviette propre ou un chiffon absorbant doux.
6. Nettoyer la selle avec un produit pour garnitures en plastique afin qu'elle conserve sa souplesse et son brillant.

**ATENCION:**

Una presión excesiva del agua puede provocar la infiltración de la misma en los cojinetes de rueda, frenos, retenes de la transmisión y dispositivos eléctricos, con el consiguiente deterioro. Muchas facturas de reparación de elevado importe han sido consecuencia de la aplicación inadecuada de detergente a una presión excesiva, tal como sucede en los túneles de lavado de coches que funcionan con monedas.

4. Una vez eliminada la mayor parte de la suciedad, lave todas las superficies con agua caliente y un jabón detergente neutro. Resulta práctico utilizar un cepillo de dientes o de limpiar botellas para eliminar la suciedad en los lugares de difícil acceso.
5. Aclare la máquina inmediatamente con agua limpia y seque todas las superficies con una gamuza, una toalla limpia o un trapo suave y absorbente.
6. Limpie el sillín con un limpiador de tapicerías de vinilo para mantenerlo flexible y brillante.

7. Automotive type wax may be applied to all painted and chrome plated surfaces. Avoid combination cleaner-waxes. Many contain abrasives which may mar the paint or protective finish.

When finished, start the engine and let it idle for several minutes.

---

 **WARNING**

**Wet brakes may have reduced stopping ability, increasing the chance of an accident. Test the brakes after washing. Apply the brakes several times at slow speeds to let friction dry out the linings.**

---

7. Afin de parfaire le travail, appliquer une cire pour automobiles sur toutes les surfaces peintes et chromées. Éviter l'emploi de cires détergentes. Bon nombre d'entre-elles contiennent en effet des abrasifs susceptibles d'abîmer la peinture ou l'émail protecteur.

Après le nettoyage, mettre le moteur en marche et le faire tourner quelques minutes au ralenti.

#### **AVERTISSEMENT**

**Des freins mouillés peuvent réduire les performances de freinage, ce qui augmente les risques d'accident. Tester les freins après le nettoyage. Actionner quelques fois les freins en roulant lentement, afin de sécher les garnitures.**

---

7. Puede aplicarse una cera de automoción a todas las superficies cromadas y pintadas. Evite el empleo de ceras combinadas con limpiadores. Muchas de ellas contienen abrasivos que pueden deslustrar la pintura o el acabado protector.

Cuando termine, ponga en marcha el motor y déjelo en ralentí unos minutos.

#### **ADVERTENCIA**

**Los frenos húmedos pueden perder eficacia, con el consiguiente aumento del riesgo de accidente. Pruebe los frenos después del lavado. Aplíquelos varias veces, circulando a baja velocidad, para que la fricción seque los forros.**

---

## B. STORAGE

Long term storage (60 days or more) of your machine will require some preventive procedures to guard against deterioration. After thoroughly cleaning the machine, prepare for storage as follows:

1. Fill the fuel tank with fresh fuel and add fuel stabilizer (if available).

**NOTE:** \_\_\_\_\_

Use of fuel stabilizer eliminates the need to drain the fuel system. Consult a Yamaha dealer if the fuel system is to be drained instead.

---

2. Remove the spark plug, pour about one tablespoon of SAE 10W30 or 20W40 motor oil in the spark plug hole and reinstall the spark plug. Ground the spark plug wire and turn the engine over several times to coat the cylinder wall with oil.
3. Lubricate all control cables.
4. Block up the frame to raise all wheels off the ground.

## B. REMISAGE

Un remisage prolongé (60 jours ou plus) du véhicule exige l'application de certaines mesures afin de le maintenir en bon état. Il convient de le nettoyer à fond avant de prendre les mesures suivantes:

1. Remplir le réservoir d'essence fraîche et, si disponible, y ajouter un produit stabilisateur.

### **N.B.:** \_\_\_\_\_

L'utilisation d'un produit stabilisateur rend inutile la vidange du circuit de carburant. Consulter un concessionnaire Yamaha s'il faut effectuer la vidange du circuit de carburant.

2. Retirer la bougie, verser environ une cuillerée à soupe d'huile de moteur SAE 10W30 ou 20W40 dans l'orifice prévu pour la bougie et remonter celle-ci. Mettre le fil de bougie à la masse et virer quelques fois le moteur pour répartir l'huile sur les parois de cylindre.
3. Lubrifier tous les câbles de commande.
4. Placer un support adéquat sous le cadre afin de surélever les roues.

## B. ALMACENAMIENTO

En caso de almacenamiento prolongado de la máquina (60 días o más) deberán tomarse algunas medidas para prevenir su deterioro. Una vez completamente limpia la máquina, prepárela para su almacenamiento como sigue:

1. Llene el depósito con combustible nuevo y, si posible, añada un producto estabilizador de combustible.

### **NOTA:** \_\_\_\_\_

El estabilizador de combustible elimina la necesidad de drenar el sistema de alimentación de combustible. En caso que se necesite drenar el sistema de alimentación de combustible, consulte a un concesionario Yamaha.

2. Desmonte la bujía, vierta una cucharada de aceite de motor SAE 10W30 o 20W40 en el orificio de la misma y móntela de nuevo. Ponga a masa el cable de la bujía y vire varias veces el motor para revestir de aceite las paredes del cilindro.
3. Lubrique todos los cables de mando.
4. Coloque calzos debajo del chasis para mantener las ruedas separadas del suelo.

5. Tie a plastic bag over the exhaust pipe outlet to prevent moisture from entering.
6. If storing in a humid or salt-air atmosphere, coat all exposed metal surfaces with a light film of oil. Do not apply oil to any rubber parts or the seat cover.
7. Remove the battery and charge it. Store it in a dry place and recharge it once a month. Do not store the battery in an excessively warm or cold place (less than 0 °C or more than 30 °C).

**NOTE:** \_\_\_\_\_  
Make any necessary repairs before storing the machine.

---

5. Fixer un sac en plastique sur la sortie du pot d'échappement afin de le protéger contre l'humidité.
6. Si le véhicule est remisé dans un endroit humide ou exposé à l'air marin, appliquer une fine couche d'huile sur les surfaces métalliques apparentes. Ne pas appliquer d'huile sur les pièces en caoutchouc ni sur la selle.
7. Retirer la batterie et la charger. L'entreposer dans un endroit sec et la recharger une fois par mois. Ne pas conserver la batterie dans un endroit excessivement chaud ou froid (moins de 0 °C ou plus de 30 °C).

**N.B.:** \_\_\_\_\_

Effectuer toutes les réparations nécessaires avant de remettre le véhicule.

---

5. Ate una bolsa de plástico alrededor de la salida del tubo de escape para evitar la entrada de humedad.
6. Si se va a realizar el almacenamiento en un ambiente húmedo o salino, recubra todas las superficies metálicas expuestas al aire con una fina película de aceite. No aplique aceite a ninguna pieza de goma ni a la funda del sillín.
7. Desmonte la batería y cárguela. Guárdela en un lugar seco y recárguela una vez al mes. No guarde la batería en un sitio demasiado frío (a una temperatura inferior a 0 °C) o demasiado caliente (a una temperatura superior a 30 °C).

**NOTA:** \_\_\_\_\_

Antes de guardar la máquina, efectúe las reparaciones necesarias.

---

# SPECIFICATIONS

Model	YFM400FA
Dimensions: Overall length Overall width Overall height Seat height Wheelbase Ground clearance Minimum turning radius	1,984 mm 1,085 mm 1,120 mm 827 mm 1,233 mm 245 mm 3,000 mm
Basic weight: With oil and full fuel tank	265 kg
Noise and vibration level: Noise level (77/311/EEC) Vibration on seat (EN1032, ISO5008) Vibration on handlebar (EN1032, ISO5008)	77.2 dB(A) Not exceed 0.6 m/s <sup>2</sup> 2.5 m/s <sup>2</sup>
Engine: Engine type Cylinder arrangement Displacement Bore × stroke Compression ratio Starting system Lubrication system	Liquid-cooled 4-stroke, SOHC Forward-inclined single cylinder 401 cm <sup>3</sup> 84.5 × 71.5 mm 10.5 :1 Electric and recoil starter Wet sump





Model	YFM400FA
Final gear oil: Type Quantity Periodic oil change Total amount	SAE 80 API “GL-4” Hypoid gear oil  0.23 L 0.25 L
Differential gear oil: Type Quantity Periodic oil change Total amount	SAE 80 API “GL-4” Hypoid gear oil  0.35 L 0.40 L
Radiator capacity (including all routes):	1.32 L
Air filter:	Wet type element
Fuel: Type  Fuel tank capacity Fuel reserve amount	For Europe: Regular unleaded gasoline only For Australia: Unleaded gasoline only  15 L 4.5 L
Carburetor: Type/quantity Manufacturer	BSR33/1 MIKUNI





Model	YFM400FA
Bulb voltage, wattage × quantity: Headlight Tail/brake light Meter lighting Neutral indicator light Reverse indicator light Coolant temperature warning light Four-wheel drive indicator light	12 V, 30/30 W × 2 12 V, 5/21 W × 1 14 V, 3 W × 1 12 V, 1.7 W × 1 12 V, 1.7 W × 1 12 V, 1.7 W × 1 12 V, 1.7 W × 1
Fuse: Main fuse Headlight fuse Ignition fuse Auxiliary DC jack fuse Four-wheel-drive fuse Signaling system fuse	30 A 15 A 10 A 10 A 3 A 10 A

# CARACTÉRISTIQUES TECHNIQUES

Modèle	YFM400FA
Dimensions: Longueur hors tout Largeur hors tout Hauteur hors tout Hauteur de la selle Empattement Garde au sol Rayon de braquage minimal	1.984 mm 1.085 mm 1.120 mm 827 mm 1.233 mm 245 mm 3.000 mm
Poids en ordre de marche: Avec pleins d'huile et de carburant	265 kg
Niveau de bruit et de vibrations: Niveau de bruit (77/311//EEC) Vibrations sur la selle (EN 1032, ISO 5008) Vibrations au guidon (EN 1032, ISO 5008)	77,2 dB (A) 0,6 m/s <sup>2</sup> maximum 2,5 m/s <sup>2</sup>
Moteur: Type de moteur Disposition du cylindre Cylindrée Alésage × course Taux de compression Système de démarrage	4 temps, refroidissement par liquide, arbre à cames en tête (SOHC) Monocylindre incliné vers l'avant 401 cm <sup>3</sup> 84,5 × 71,5 mm 10,5:1 Électrique et à réenroulement



Modèle	YFM400FA
Quantité:	
Vidange périodique	2,3 l
Avec changement du filtre à huile	2,4 l
Quantité totale	2,6 l
Huile de la transmission finale:	
Type	Huile pour engrenages hypoïdes SAE 80 API "GL-4"
Quantité	
Vidange périodique	0,23 l
Quantité totale	0,25 l
Huile de différentiel:	
Type	Huile pour engrenages hypoïdes SAE 80 API "GL-4"
Quantité	
Vidange périodique	0,35 l
Quantité totale	0,40 l
Capacité du radiateur (avec toutes les canalisations):	1,32 l
Filtre à air:	Élément de type humide
Carburant:	
Type	Pour l'Europe: uniquement essence ordinaire sans plomb Pour l'Australie: essence ordinaire sans plomb
Capacité du réservoir	15 l
Quantité de la réserve	4,5 l



Modèle	YFM400FA
Carburateur: Type/quantité Fabricant	BSR33/1 MIKUNI
Bougie: Type/fabricant Écartement des électrodes Embrayage	DR8EA / NGK 0,6 à 0,7 mm Humide, centrifuge automatique
Transmission: Système de réduction primaire Système de réduction secondaire Taux de réduction secondaire Type de transmission Commande Marche arrière Taux de la boîte de vitesse auxiliaire	Courroie trapézoïdale Engrenage à denture droite 39/24 × 24/18 × 33/09 (7,944) Courroie trapézoïdale, automatique Main gauche 29/17 (1,706) 38/23 (1,652)
Partie cycle: Type de cadre Angle de chasse Chasse	Cadre en acier tubulaire 4° 21 mm
Pneu: Type Taille	Sans chambre à air (Tubeless) AT25 × 8 - 12 AT25 × 10 - 12

Modèle	YFM400FA
Freins: Avant type commande Arrière type commande	Double disque Main droite Tambour Main gauche et pied droit
Suspension: Avant Arrière	Double levier triangulaire Bras oscillant (monocross)
Amortisseur: Avant Arrière	Ressort hélicoïdal / amortisseur hydraulique Ressort hélicoïdal / amortisseur hydraulique
Débattement de roue: Avant Arrière	160 mm 180 mm
Partie électrique: Système d'allumage Générateur Type de batterie  Voltage et capacité de batterie	DC-C.D.I. Alternateur à aimant permanent YTX14AH (Pour l'Europe) YTX20L-BS (Pour l'Océanie) 12 V, 12 Ah (Pour l'Europe) 12 V, 18 Ah (Pour l'Océanie)
Type de phare:	Ampoule au krypton

Modèle	YFM400FA
Voltage et wattage d'ampoule × quantité: Phare Feu arrière/stop Éclairage des instruments Témoin de point mort Témoin de marche arrière Témoin d'avertissement de la température du liquide de refroidissement Témoin 4x4	12 V, 30/30 W × 2 12 V, 5/21 W × 1 14 V, 3 W × 1 12 V, 1,7 W × 1 12 V, 1,7 W × 1 12 V, 1,7 W × 1 12 V, 1,7 W × 1
Fusible: Fusible principal Fusible de phare Fusible d'allumage Fusible de prise pour accessoires Fusible du système 4x4 Fusible de signalisation	30 A 15 A 10 A 10 A 3 A 10 A

# ESPECIFICACIONES

Modelo	YFM400FA
Dimensiones: Longitud total Anchura total Altura total Altura del asiento Distancia entre ejes Holgura al suelo Radio mínimo de giro	1.984 mm 1.085 mm 1.120 mm 827 mm 1.233 mm 245 mm 3.000 mm
Peso básico: Con aceite y depósito de combustible	265 kg
Nivel de ruido y vibraciones: Nivel de ruido (77/311/EEC) Vibraciones en el asiento (EN1032, ISO5008) Vibraciones en el manillar (EN1032, ISO5008)	77,2 dB (A) Sin exceder de 0,6 m/s <sup>2</sup> 2,5 m/s <sup>2</sup>
Motor: Tipo de motor Disposición del cilindro Cilindrada Calibre × Carrera Relación de compresión	4 tiempos enfriado por líquido, SOHC Monocilíndrico inclinado hacia adelante 401 cm <sup>3</sup> 84,5 × 71,5 mm 10,5:1

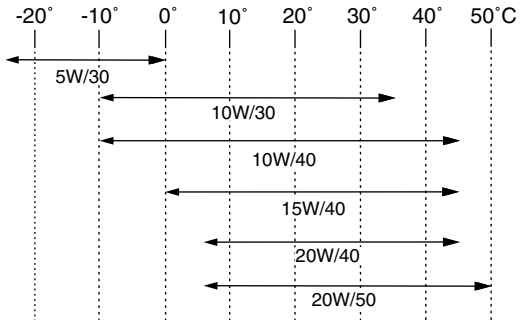
Modelo	YFM400FA
Sistema de arranque Sistema de lubricación	Arrancador eléctrico y de retroceso Sumidero húmedo
Aceite de motor: Tipo	 <p data-bbox="768 578 1215 606">Servicio API tipo SE, SF, SG o superior</p> <p data-bbox="764 640 910 668"><b>ATENCIÓN:</b></p> <p data-bbox="754 681 1361 896"><b>Para evitar que el embrague patine (puesto que el aceite del motor también lubrica el embrague), no mezcle ningún aditivo químico. No utilice aceites con la especificación Diesel “CD” o aceites con una calidad superior a la especificada. Además, no utilice aceites con la etiqueta “ENERGY CONSERVING II (AHORRO DE ENERGÍA II)” o superior.</b></p>
Clasificación del aceite de motor recomendado	

Modelo	YFM400FA
Cantidad: Cambio de aceite periódico Con reemplazo del filtro de aceite Cantidad total	 2,3 L 2,4 L 2,6 L
Aceite de engranaje final: Tipo Cantidad Cambio de aceite periódico Cantidad total	Aceite de engranajes Hipoidales SAE 80 API “GL-4”  0,23 L 0,25 L
Aceite del diferencial: Tipo Cantidad Cambio de aceite periódico Cantidad total	Aceite de engranajes Hipoidales SAE 80 API “GL-4”  0,35 L 0,40 L
Capacidad del radiador (incuyendo todos los conductos)	1,32 L
Filtro de aire:	Elemento tipo húmedo
Combustible: Tipo  Capacidad del depósito de combustible Cantidad de reserva de combustible	Para Europa: Sólo gasolina normal sin plomo Para Australia: Sólo gasolina sin plomo  15 L 4,5 L

Modelo	YFM400FA
Carburador: Tipo/cantidad Fabricante	BSR33/1 MIKUNI
Bujía: Tipo/fabricante Huelgo de bujía Embraque	DR8EA / NGK 0,6–0,7 mm Húmedo, automático centrífugo
Transmisión: Sistema de reducción primaria Sistema de reducción secundaria Relación de reducción secundaria Tipo de transmisión Operación Engranaje de marcha atrás Relación de subtransmisión	Correa trapezoidal Engranaje cilíndrico de dientes rectos 39/24 × 24/18 × 33/9 (7,944) Automática, correa trapezoidal Operación de la mano izquierda 29/17 (1,706) 38/23 (1,652)
Chasis: Tipo de bastidor Angulo del eje delantero Base del ángulo de inclinación	Bastidor de acero tubular 4° 21 mm
Neumático: Tipo Tamaño	Sin cámara AT25 × 8 - 12 AT25 × 10 - 12





Modelo	YFM400FA
Voltage, vataje de bombilla × cantidad: Faro Luz de freno/piloto trasero Luz de la instrumentación Luz de control de punto muerto Luz de control de marcha atrás Luz de aviso de la temperatura del refrigerante Luz de control del modo de tracción de cuatro ruedas	12 V, 30/30 W × 2 12 V, 5/21 W × 1 14 V, 3 W × 1 12 V, 1,7 W × 1 12 V, 1,7 W × 1 12 V, 1,7 W × 1 12 V, 1,7 W × 1
Fusible: Fusible principal Fusible del faro Fusible del sistema de encendido Fusible de la toma de CC auxiliar Fusible del sistema de tracción en las cuatro ruedas Fusible del sistema de señalización	30 A 15 A 10 A 10 A 3 A 10 A

## Conversion table

All specification data in this manual are listed in SI and METRIC UNITS.

Use this table to convert METRIC unit values to IMPERIAL unit values.

Example:

METRIC	CONVERSION		IMPERIAL
VALUE	FACTOR		VALUE
2 mm	× 0.03937	=	0.08 in

## Conversion table

METRIC SYSTEM TO IMPERIAL SYSTEM			
	Metric unit	Conversion factor	Imperial unit
Torque	m-kgf	× 7.233	ft-lbf
	m-kgf	× 86.794	in-lbf
	cm-kgf	× 0.0723	ft-lbf
	cm-kgf	× 0.8679	in-lbf
Weight	kg	× 2.205	lb
	g	× 0.03527	oz
Speed	km/h	× 0.6214	mi/h
Distance	km	× 0.6214	mi
	m	× 3.281	ft
	m	× 1.094	yd
	cm	× 0.3937	in
	mm	× 0.03937	in
Volume, Capacity	cc (cm <sup>3</sup> )	× 0.03527	oz (IMP liq.)
	cc (cm <sup>3</sup> )	× 0.06102	cu-in
	L (liter)	× 0.8799	qt (IMP liq.)
	L (liter)	× 0.2199	gal (IMP liq.)
Miscellaneous	kg/mm	× 55.997	lb/in
	kgf/cm <sup>2</sup>	× 14.2234	psi (lbf/in <sup>2</sup> )
	°C	× 1.8 + 32	°F

## Tableau de conversion

Toutes les données techniques figurant dans ce manuel sont exprimées en Système International ou métrique (SI).

Recourir au tableau suivant afin de convertir les données métriques en données impériales.

Exemple :

$$\begin{array}{ccccccc} \text{MÉTRIQUE} & \text{FACTEUR DE} & & & \text{IMPÉRIAL} & & \\ & \text{CONVERSION} & & & & & \\ 2 \text{ mm} & \times 0,03937 & = & & 0,08 \text{ in} & & \end{array}$$

Tableau de conversion

SYSTÈME MÉTRIQUE À IMPÉRIAL			
	Système métrique	Facteur de conversion	Système impérial
Couple	m-kgf	× 7,233	ft-lbf
	m-kgf	× 86,794	in-lbf
	cm-kgf	× 0,0723	ft-lbf
	cm-kgf	× 0,8679	in-lbf
Poids	kg	× 2,205	lb
	g	× 0,03527	oz
Vitesse	km/h	× 0,6214	mi/h
Distance	km	× 0,6214	mi
	m	× 3,281	ft
	m	× 1,094	yd
	cm	× 0,3937	in
	mm	× 0,03937	in
Volume / Capacité	cc (cm <sup>3</sup> )	× 0,03527	oz (Imp. liq.)
	cc (cm <sup>3</sup> )	× 0,06102	cu-in
	l (litres)	× 0,8799	qt (Imp. liq.)
	l (litres)	× 0,2199	gal (Imp. liq.)
Divers	kg/mm	× 55,997	lb/in
	kgf/cm <sup>2</sup>	× 14,2234	psi (lbf/in <sup>2</sup> )
	°C	× 1,8 + 32	°F

## Tabla de conversión

Todos los datos de especificaciones que figuran en este manual se expresan en SI y UNIDADES MÉTRICAS.

Utilice esta tabla para convertir los valores en unidades MÉTRICAS a unidades IMPERIALES.

Ejemplo:

$$\begin{array}{ccccccc} \text{MÉTRICO} & \text{FACTOR DE} & & & \text{IMPERIAL} & & \\ & \text{CONVERSIÓN} & & & & & \\ 2 \text{ mm} & \times 0,03937 & = & & 0,08 \text{ in} & & \end{array}$$

Tabla de conversión

SISTEMA MÉTRICO A SISTEMA IMPERIAL			
	Unidad métrica	Factor de conversión	Unidad imperial
Par torsor	m-kgf	× 7,233	ft-lbf
	m-kgf	× 86,794	in-lbf
	cm-kgf	× 0,0723	ft-lbf
	cm-kgf	× 0,8679	in-lbf
Peso	kg	× 2,205	lb
	g	× 0,03527	oz
Velocidad	km/h	× 0,6214	mi/h
Distancia	km	× 0,6214	mi
	m	× 3,281	ft
	m	× 1,094	yd
	cm	× 0,3937	in
	mm	× 0,03937	in
Volumen, Capacidad	cc (cm <sup>3</sup> )	× 0,03527	oz (IMP liq.)
	cc (cm <sup>3</sup> )	× 0,06102	cu-in
	L (litros)	× 0,8799	qt (IMP liq.)
	L (litros)	× 0,2199	gal (IMP liq.)
Varios	kg/mm	× 55,997	lb/in
	kgf/cm <sup>2</sup>	× 14,2234	psi (lbf/in <sup>2</sup> )
	°C	× 1,8 + 32	°F







YAMAHA MOTOR CO., LTD.

PRINTED ON RECYCLED PAPER  
IMPRIMÉ SUR PAPIER RECYCLÉ  
IMPRESO EN PAPEL RECICLADO

PRINTED IN USA  
2002.07-0.6×1 CR  
(E,F,S)