



MANUAL DEL PROPIETARIO

# *Majesty*

**YP250**

5SJ-28199-S0

¡Bienvenido al mundo de las motocicletas Yamaha!

Como propietario de la YP250, se beneficia usted de la amplia experiencia de Yamaha y de la más avanzada tecnología en el diseño y la fabricación de productos de alta calidad que han dado a Yamaha su reputación de fiabilidad.

Lea este manual en su totalidad para disfrutar de todas las ventajas de su YP250. El manual del propietario no sólo le enseñará cómo utilizar, revisar y mantener su scooter, sino además cómo protegerse a sí mismo y a otros de problemas y accidentes.

Además, los numerosos consejos contenidos en este manual le ayudarán a mantener su scooter en las mejores condiciones posibles. Si necesita cualquier aclaración adicional, no dude en ponerse en contacto con su concesionario Yamaha.

El equipo de Yamaha le desea muchos paseos seguros y agradables. Recuerde, ¡la seguridad es lo primero!

# INFORMACIÓN IMPORTANTE RELATIVA AL MANUAL

---

En este manual, la información particularmente importante se distingue mediante las siguientes anotaciones:



El símbolo de aviso de seguridad significa **¡ATENCIÓN! ¡TENGA CUIDADO! ¡SU SEGURIDAD ESTÁ EN JUEGO!**

## **⚠ ADVERTENCIA**

Ignorar las instrucciones de **ADVERTENCIA** puede provocar lesiones graves o un accidente mortal del conductor de la scooter, de otra persona o de quien esté revisando o reparando la scooter.

## **ATENCIÓN:**

**ATENCIÓN** indica precauciones especiales que se deben adoptar para evitar causar daños a la scooter.

## **NOTA:**

Una **NOTA** proporciona información clave para facilitar o clarificar los procedimientos.

## **NOTA:**

- Este manual debe considerarse una parte permanente de esta scooter y debe permanecer con ella, incluso cuando se venda.
  - Yamaha mejora constantemente el diseño y la calidad de sus productos. Por lo tanto, aunque este manual contiene la información más actual disponible en el momento de imprimirse, pueden existir pequeñas discrepancias entre su scooter y este manual. Si necesita cualquier aclaración relativa a este manual, consulte a su concesionario Yamaha.
-

# INFORMACIÓN IMPORTANTE RELATIVA AL MANUAL

---

---

SW000002

## **⚠ ADVERTENCIA**

---

**LEA ESTE MANUAL ATENTAMENTE Y EN SU TOTALIDAD ANTES DE UTILIZAR ESTA SCOOTER.**

---

---

---

SAU04229

**YP250**  
**MANUAL DEL PROPIETARIO**  
**©2001 por Yamaha Motor Co., Ltd.**  
**1ª edición, Diciembre 2001**  
**Todos los derechos reservados.**  
**Toda reproducción o uso no autorizado**  
**sin el consentimiento escrito de**  
**Yamaha Motor Co., Ltd.**  
**quedan expresamente prohibidos**  
**Impreso en Japón.**

1 DÉ PRIORIDAD A LA SEGURIDAD

1

2 DESCRIPCIÓN

2

3 FUNCIONES DE LOS INSTRUMENTOS Y MANDOS

3

4 COMPROBACIONES ANTES DE LA UTILIZACIÓN

4

5 UTILIZACIÓN Y PUNTOS IMPORTANTES PARA LA CONDUCCIÓN

5

6 MANTENIMIENTO PERIÓDICO Y PEQUEÑAS REPARACIONES

6

7 CUIDADOS Y ALMACENAMIENTO DEL SCOOTER

7

8 ESPECIFICACIONES

8

9 INFORMACIÓN PARA EL CONSUMIDOR

9

INDEX



# DÉ PRIORIDAD A LA SEGURIDAD

---

---

DÉ PRIORIDAD A LA SEGURIDAD .....	1-1
Otros aspectos de seguridad en la conducción .....	1-2



# DÉ PRIORIDAD A LA SEGURIDAD

---

Las motocicletas son unos vehículos fascinantes que pueden proporcionarle una insuperable sensación de poder y libertad. No obstante, imponen asimismo ciertos límites que se deben aceptar; ni siquiera la mejor motocicleta puede ignorar las leyes de la física.

Un cuidado y mantenimiento regulares resultan esenciales para preservar el valor y el estado de funcionamiento de la motocicleta. Además, lo que es cierto para la motocicleta lo es también para el conductor: las buenas prestaciones dependen de si uno está en buena forma. Conducir bajo los efectos de fármacos y alcohol queda, naturalmente, descartado. Los conductores de motocicletas—más que los conductores de coches—deben encontrarse siempre en sus mejores condiciones mentales y físicas. Bajo los efectos del alcohol, incluso en cantidades pequeñas, existe una tendencia a correr riesgos.

Una vestimenta protectora es tan esencial para el conductor de una motocicleta como los cinturones de seguridad para el conductor y pasajeros de un coche. Lleve siempre un traje completo para motocicleta (ya sea de cuero, de materiales sintéticos resistentes a los desgarros, con protectores), botas fuertes, guantes para motocicleta y un casco que se ajuste correctamente. Una vestimenta óptima, sin embargo, no debe hacer que se relaje la atención. Aunque los cascos y trajes completos, en particular, crean una ilusión de seguridad y protección totales, los motoristas siempre son vulnerables. Los conductores que carecen de autocontrol corren el riesgo de ir demasiado rápido y de tentar la suerte. Ello resulta todavía más peligroso en tiempo húmedo. El buen motorista conduce con seguridad, previsiblemente y a la defensiva—Evitando todos los peligros, incluidos los causados por otros.

¡Disfrute de la conducción!

## Otros aspectos de seguridad en la conducción

- No olvide señalar claramente cuando vaya a girar.
- En una calzada mojada puede ser sumamente difícil frenar. Evite las frenadas fuertes, ya que el scooter puede derrapar. Aplique los frenos lentamente para detenerse en una superficie mojada.
- Reduzca la velocidad cuando se aproxime a una esquina o a una curva. Después de una curva, acelere lentamente.
- Tenga cuidado al adelantar coches estacionados. Un conductor puede no haberle visto y abrir la puerta.
- Los pasos a nivel, las líneas de separación de carriles, las planchas de hierro en lugares en obras y las tapas de alcantarilla u otros servicios pueden ser muy resbaladizos cuando estén mojados. Reduzca la velocidad y crúcelos con cuidado. Mantenga el scooter vertical; de lo contrario puede patinar y salirse de debajo de usted.
- Las pastillas de freno puede mojarse al lavar el scooter. Después de lavar el scooter revise los frenos antes de conducir.
- No lleve demasiado equipaje en el scooter. Un scooter sobrecargado es inestable.



Izquierda .....	2-1
Derecha .....	2-2
Mandos e instrumentos .....	2-3

# DESCRIPCIÓN

## Izquierda

2

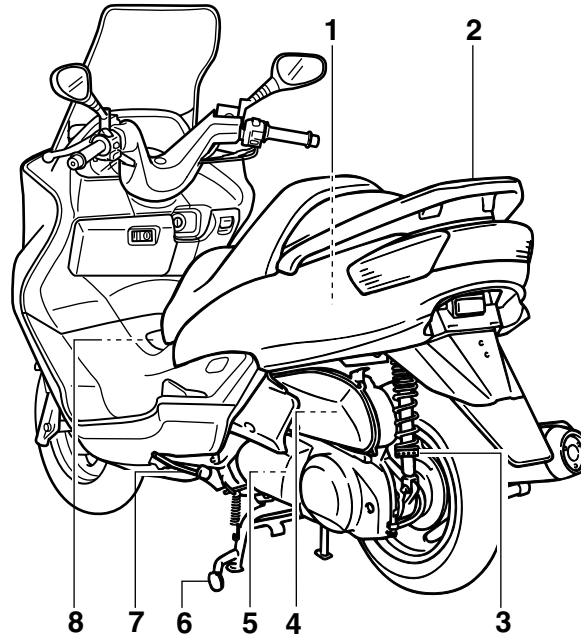

- |  |               |   |                     |
|--|---------------|---|---------------------|
| 1. Compartimento bajo el asiento           | (página 3-18) | 5. Filtro de aire de la caja de la correa trapezoidal | (página 6-22)       |
| 2. Asa de agarre                           | (Página 5-2)  | 6. Caballete central                                  | (página 6-31)       |
| 3. Aro de ajuste de la precarga del muelle | (página 3-19) | 7. Caballete lateral                                  | (página 3-20, 6-31) |
| 4. Filtro de aire                          | (página 6-21) | 8. Tapón del depósito de gasolina                     | (página 3-13)       |

## Derecha

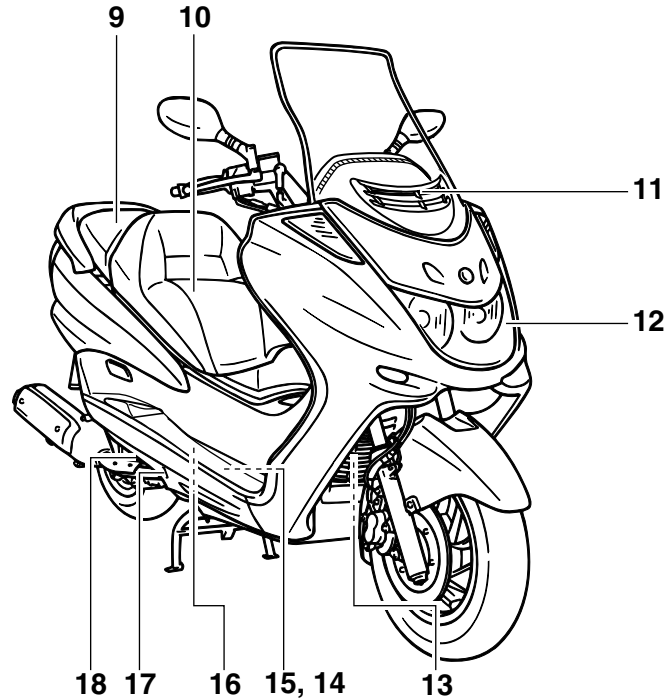

- 9. Asiento del pasajero
- 10. Asiento del conductor
- 11. Rejilla de flujo de aire
- 12. Faro
- 13. Radiador

- 18
  - 17
  - 16
  - 15, 14
- (página 3-17)  
(página 6-23)  
(página 6-37)

- 14. Batería (página 6-34)
- 15. Caja de fusibles (página 6-36)
- 16. Tapón del depósito de líquido refrigerante (página 6-19)
- 17. Ventanilla de comprobación del depósito de refrigerante (página 6-19)
- 18. Tapón de llenado del aceite de motor (página 6-15)

# DESCRIPCIÓN

## Mandos e instrumentos

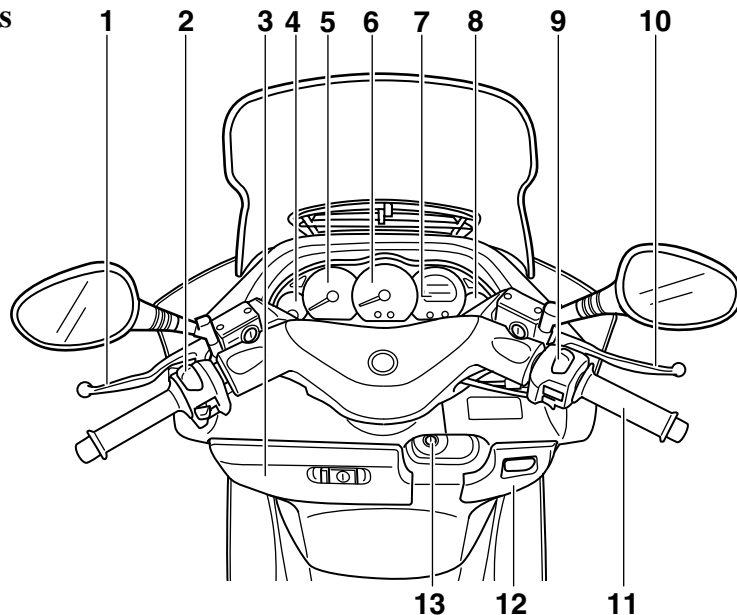

- |   |               |   |                     |
|---|---------------|---|---------------------|
| 1. Maneta del freno trasero                   | (página 3-13) | 8. Medidor de gasolina                            | (página 3-4)        |
| 2. Interruptores izquierdos del manillar      | (página 3-10) | 9. Interruptores del lado derecho del manillar    | (página 3-12)       |
| 3. Compartimientos porta objetos delantero A  | (página 3-17) | 10. Maneta del freno delantero                    | (página 3-12)       |
| 4. Medidor de la temperatura del refrigerante | (página 3-5)  | 11. Puño del acelerador                           | (página 6-23, 6-31) |
| 5. Tacómetro                                  | (página 3-3)  | 12. Compartimientos porta objetos delantero B     | (página 3-18)       |
| 6. Velocímetro                                | (página 3-3)  | 13. Interruptor principal/bloqueo de la dirección | (página 3-1)        |
| 7. Visor multifunción                         | (página 3-5)  |   |                     |

# FUNCIONES DE LOS INSTRUMENTOS Y MANDOS

---

---

Interruptor principal/bloqueo de la dirección .....	3-1
Testigos .....	3-2
Velocímetro .....	3-3
Tacómetro .....	3-3
Medidor de gasolina .....	3-4
Medidor de la temperatura del refrigerante .....	3-5
Visor multifunción .....	3-5
Alarma antirrobo (opcional) .....	3-9
Interruptores del manillar .....	3-10
Maneta del freno delantero .....	3-12
Gasolina .....	3-14
Maneta del freno trasero .....	3-13
Tapón del depósito de gasolina .....	3-13
Catalizador .....	3-15
Asiento del conductor .....	3-16
Ajuste del asiento del conductor .....	3-17
Compartimientos porta objetos .....	3-17
Ajuste de los conjuntos amortiguadores .....	3-19
Caballote lateral .....	3-20
Sistema de corte del circuito de encendido .....	3-21



# FUNCIONES DE LOS INSTRUMENTOS Y MANDOS

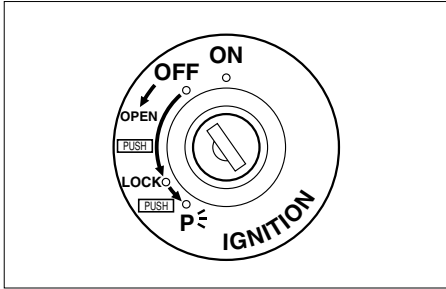

SAU00029

## Interruptor principal/bloqueo de la dirección

El interruptor principal/bloqueo de la dirección controla los sistemas de encendido y luces y se utiliza para bloquear la dirección. A continuación se describen las diferentes posiciones.

SAU04580

### ON (abierto)

Todos los circuitos eléctricos reciben energía; la luz de los instrumentos, el piloto trasero, la luz de la matrícula y la luz de posición se encienden y se puede poner en marcha el motor. La llave no se puede extraer.

### NOTA:

El faro se enciende automáticamente cuando se arranca el motor y permanece encendido hasta que se gira la llave a la posición “OFF” o se baja el cabalette lateral.

SAU00038

### CERRADO (OFF)

Todos los sistemas eléctricos están desactivados. Se puede extraer la llave.

SAU00040

### CERRADURA (LOCK)

La dirección está bloqueada y todos los sistemas eléctricos están desactivados. Se puede extraer la llave.

### Para bloquear la dirección

1. Gire el manillar completamente a la izquierda.
2. Empuje la llave desde la posición “OFF” y luego gírela a la posición “LOCK” sin dejar de empujarla.
3. Extraiga la llave.

### Para desbloquear la dirección

Empuje la llave y luego gírela a la posición “OFF” sin dejar de empujarla.

SW000016

### **⚠ ADVERTENCIA**

**No gire nunca la llave a las posiciones “OFF” o “LOCK” con la scooter en movimiento; de lo contrario los sistemas eléctricos se desconectarán, lo que puede provocar la pérdida de control o un accidente. Asegúrese de que la scooter esté parada antes de girar la llave a las posiciones “OFF” o “LOCK”.**

SAU003733

## P (Estacionamiento)

La dirección está bloqueada y el piloto trasero, la luz de la matrícula y la luz de posición están encendidos, pero el resto de los sistemas eléctricos están desactivados. Se puede extraer la llave.

Para girar el interruptor principal a la posición “P”:

1. Gire la llave a la posición “LOCK”.
2. Gire ligeramente la llave en el sentido contrario al de las agujas del reloj hasta que se detenga.
3. Mientras esté todavía girando la llave en el sentido contrario al de las agujas del reloj, empújela hasta que encaje.

SCA00043

## ATENCIÓN:

No utilice la posición de estacionamiento durante un periodo de tiempo prolongado; de lo contrario puede descargarse la batería.

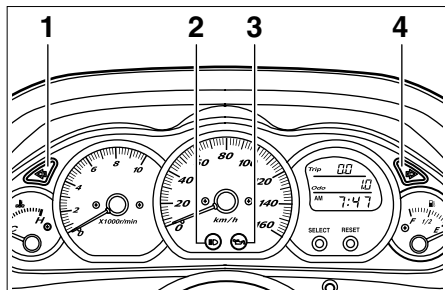

1. Luz indicadora de cambio de aceite “”
2. Testigo de luces de carretera “”
3. Luz indicadora de intermitencia izquierda “”
4. Luz indicadora de intermitencia derecha “”

SAU00056

## Testigos

SAU04121

### Luces indicadoras de intermitencia “” y “”

La luz indicadora correspondiente parpadea cuando se empuja el interruptor de intermitencia hacia la izquierda o hacia la derecha.

SAU00063

### Testigo de luces de carretera “”

Este testigo se enciende cuando están conectadas las luces de carretera.

SAU03734

## Luz indicadora de cambio de aceite “”

Esta luz indicadora se enciende a los primeros 1.000 km y posteriormente cada 3.000 km para indicar que se debe cambiar el aceite del motor.

Si cambia el aceite del motor antes de que se encienda la luz indicadora del cambio de aceite (es decir, antes de que se cumpla el intervalo del cambio periódico de aceite), después de cambiar el aceite deberá reponer la luz indicadora para que ésta pueda indicar en el momento correcto el siguiente cambio periódico de aceite. (Véanse en la página 6-17 las instrucciones para la puesta a cero).

El circuito eléctrico del testigo puede comprobarse según el procedimiento siguiente.

1. Sitúe el interruptor de paro del motor en posición “” y gire la llave a la posición “ON”.
2. Compruebe que el indicador se enciende durante unos segundos para apagarse posteriormente.
3. Si el testigo no se enciende, haga revisar el circuito eléctrico en un concesionario Yamaha.

# FUNCIONES DE LOS INSTRUMENTOS Y MANDOS

## NOTA:

La luz indicadora de cambio de aceite puede parpadear cuando se acelera el motor con el scooter sobre su caballete central, pero esto no es una indicación de avería.

3

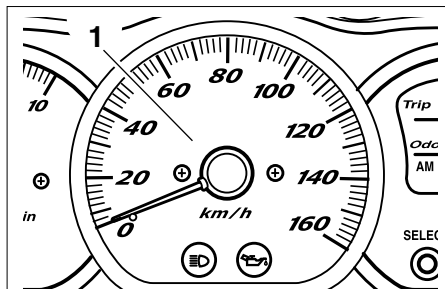

1. Velocímetro

SAU04581

## Velocímetro

El velocímetro indica la velocidad de desplazamiento.

Cuando se gira la llave a la posición “ON”, la aguja del velocímetro se mueve hasta 160 km/h y luego regresa a cero para comprobar el circuito eléctrico.

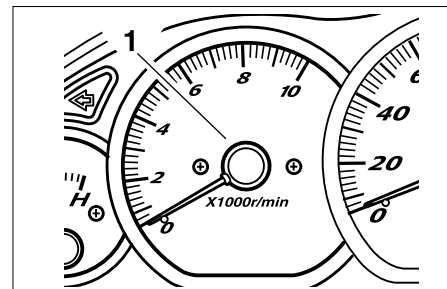

1. Tacómetro

SAU04582

## Tacómetro

El tacómetro eléctrico permite al conductor vigilar el régimen del motor y mantenerlo dentro de los márgenes de potencia adecuados.

Cuando se gira la llave a la posición “ON”, la aguja del tacómetro se mueve hasta 10.000 r/min y luego regresa a cero r/min para comprobar el circuito eléctrico.

SCA00134

## ATENCIÓN:

- No utilice el motor por encima de 8.500 r/min.
- Esta scooter está equipada con un limitador de régimen que impide al motor sobrepasar aproximadamente 9.000 r/min.

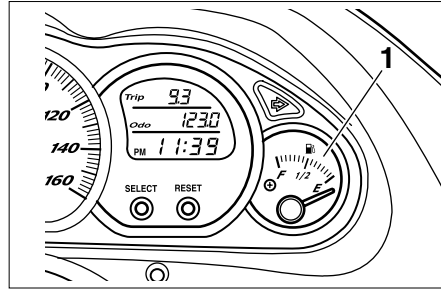

1. Medidor de gasolina

SAU00110

## Medidor de gasolina

El medidor de gasolina indica la cantidad de gasolina que contiene el depósito. La aguja se desplaza hacia la “E” (Vacío) a medida que disminuye el nivel de gasolina. Cuando la aguja llega a la “E”, quedan aproximadamente 2 L de gasolina en el depósito. Cuando ocurra esto, ponga gasolina lo antes posible.

## NOTA:

No deje que el depósito de gasolina se vacíe completamente.

# FUNCIONES DE LOS INSTRUMENTOS Y MANDOS

3

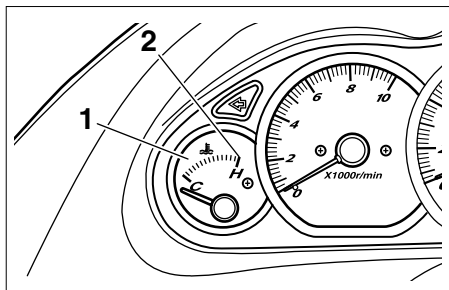

1. Medidor de la temperatura del refrigerante
2. Marca roja

SAU03124

## Medidor de la temperatura del refrigerante

Este medidor indica la temperatura del líquido refrigerante cuando está encendido el interruptor principal. La temperatura de funcionamiento del motor variará dependiendo de los cambios ambientales y de carga del motor. Si la aguja apunta en la marca roja, pare la motocicleta y deje que se enfríe el motor. (Véase la página 6-19 para más información.)

SC000002

### ATENCIÓN:

**No utilice el motor si está recalentado.**

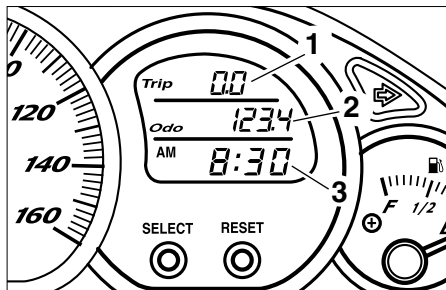

1. Cuentakilómetros parcial
2. Cuentakilómetros, cuentakilómetros parcial en reserva
3. Reloj, indicador de temperatura exterior y indicador de voltaje

SAU04589

## Visor multifunción

El visor multifunción está equipado con los elementos siguientes:

- un cuentakilómetros parcial (que muestra la distancia recorrida desde que se puso a cero por última vez)
- un cuentakilómetros parcial en reserva (que indica la distancia recorrida cuando el nivel de gasolina llega aproximadamente a 2,0 L)
- un cuentakilómetros (que indica la distancia total recorrida)
- un reloj
- un indicador de la temperatura exterior

- un indicador de voltaje (que indica el voltaje de la batería)

### NOTA:

- Cuando se gira la llave a la posición "ON", todos los segmentos del visor se encienden durante unos segundos. Durante ese tiempo, el visor multifunción realiza una comprobación automática.
- Gire la llave a la posición "ON" antes de utilizar los botones "SELECT" y "RESET".

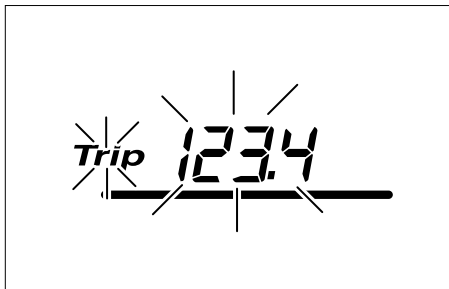

## Cuentakilómetros parcial "Trip"

Para poner a cero el cuentakilómetros parcial:

1. Pulse el botón "SELECT" hasta que aparezca el indicador de voltaje y a continuación pulse otra vez el botón "SELECT"; la indicación "Trip" comienza a parpadear.
2. Pulse el botón "RESET" durante al menos un segundo para poner a cero el cuentakilómetros parcial.

NOTA: \_\_\_\_\_

- El modo de puesta a cero del cuentakilómetros parcial se desactiva automáticamente después de cinco segundos. Para volver a activar el modo de puesta a cero, pulse de nuevo el botón "SELECT" hasta que la indicación "Trip" comience a parpadear.
- Para desactivar el modo de puesta a cero del cuentakilómetros parcial, pulse el botón "SELECT".
- Si el cuentakilómetros parcial indica "----", haga revisar o reparar el visor multifunción en un concesionario Yamaha, ya que puede estar averiado.

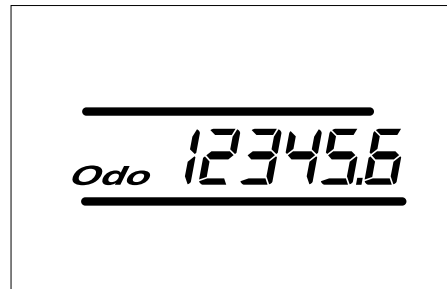

## Cuentakilómetros "Odo"

El cuentakilómetros tiene dos funciones.

- Indica la distancia total recorrida.
- Cambia automáticamente al modo de cuentakilómetros parcial en reserva "Trip F" cuando el nivel de gasolina llega aproximadamente a 2,0 L. (Ver detalles en "Cuentakilómetros parcial en reserva".)

NOTA: \_\_\_\_\_

Si el cuentakilómetros indica "-----", haga revisar o reparar el visor multifunción en un concesionario Yamaha, ya que puede estar averiado.

# FUNCIONES DE LOS INSTRUMENTOS Y MANDOS

---

---



Trip F 1.2



Trip Odo 12345.6



AM 12:34

## Cuentakilómetros parcial en reserva “Trip F”

Cuando el nivel de gasolina llega aproximadamente a 2 L, el cuentakilómetros cambia automáticamente a cuenta-kilómetros parcial en reserva “Trip F” y empieza a contar la distancia recorrida desde ese punto. Después de repostar y recorrer 5 km, se restablece la indicación del cuentakilómetros “Odo”.

Para restablecer la indicación de cuentakilómetros antes de repostar, pulse el botón “SELECT” hasta que la indicación “Trip F” comience a parpadear (“Trip F” parpadeará únicamente durante cinco segundos). Mientras la indicación “Trip F” esté parpadeando, pulse el botón “RESET” durante al menos un segundo y se restablecerá la indicación del cuentakilómetros. Desde ese momento, “Trip” y “Odo” seguirán visualizándose hasta que ponga gasolina y recorra 5 km.

### NOTA:

La indicación no puede cambiarse de nuevo a “Trip F” después de pulsar el botón “RESET”.

## Reloj

### Para poner el reloj en hora

1. Pulse el botón “SELECT” hasta que se muestre el reloj.
2. Pulse los botones “SELECT” y “RESET” simultáneamente durante al menos dos segundos.

# FUNCIONES DE LOS INSTRUMENTOS Y MANDOS

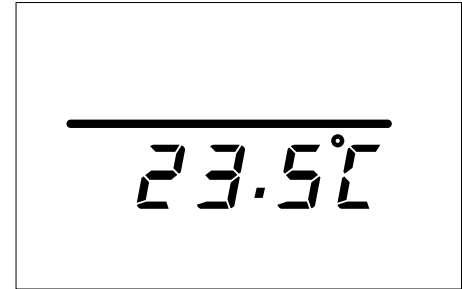
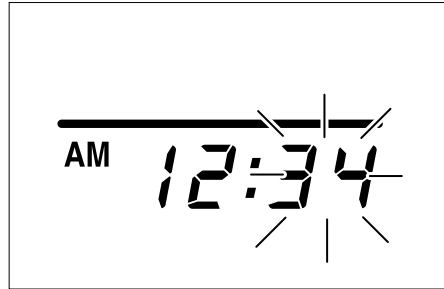
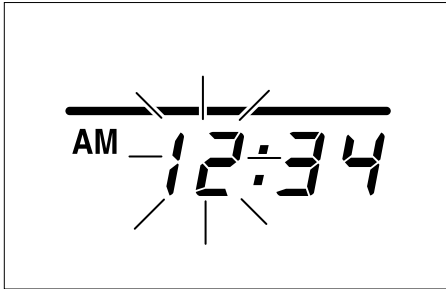

3. Cuando los dígitos de las horas empiecen a parpadear, pulse el botón “RESET” para ajustar las horas.

4. Pulse el botón “SELECT” y los dígitos de los minutos empezarán a parpadear.
5. Pulse el botón “RESET” para ajustar los minutos.
6. Pulse el botón “SELECT” y luego suéltelo para iniciar el reloj.

## **Indicador de temperatura exterior**

Este indicador muestra la temperatura exterior, entre  $-10,0\text{ °C}$  y  $50,0\text{ °C}$  en incrementos de  $0,5\text{ °}$ .



# FUNCIONES DE LOS INSTRUMENTOS Y MANDOS

- Cuando la temperatura exterior desciende por debajo de  $-10,0\text{ }^{\circ}\text{C}$ , aparece la indicación “--  $^{\circ}\text{C}$ ”.
- Cuando la temperatura exterior sube por encima de  $50,0\text{ }^{\circ}\text{C}$ , la indicación “50,0” parpadea.

**NOTA:** \_\_\_\_\_

- Si aparece la indicación “--  $^{\circ}\text{C}$ ” o la indicación “50,0” parpadea mientras la temperatura exterior se encuentra entre  $-10,0\text{ }^{\circ}\text{C}$  y  $50,0\text{ }^{\circ}\text{C}$ , significa que existe un problema en el circuito eléctrico. Haga revisar o reparar el circuito eléctrico en un concesionario Yamaha.
- La precisión de la indicación de la temperatura puede verse afectada cuando se circula a poca velocidad (aproximadamente a menos de  $20\text{ km/h}$ ) o cuando está parado en señales de tráfico, pasos a nivel, etc.

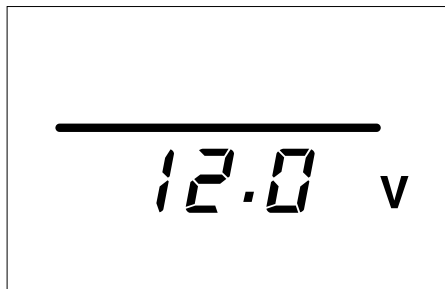

## Indicador de voltaje

Este indicador muestra el voltaje de la batería.

SCA00135

### **ATENCIÓN:** \_\_\_\_\_

**Si el indicador de voltaje indica “LO” o “HI”, puede que exista un problema con el circuito de carga de la batería o que la batería esté averiada. Si aparecen las indicaciones “LO” o “HI” en el visor, haga revisar o reparar el scooter en un concesionario Yamaha.**

SAU00109

## Alarma antirrobo (opcional)

Esta scooter puede equiparse con una alarma antirrobo opcional en un concesionario Yamaha. Para más información, póngase en contacto con un concesionario Yamaha.

SAU03889

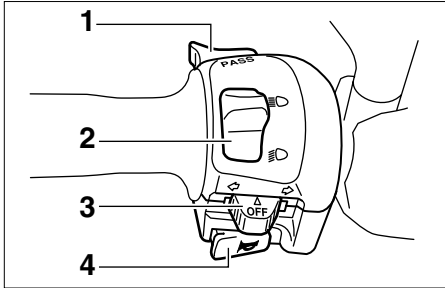

1. Interruptor de ráfagas “PASS”
2. Interruptor del regulador de luces “☰☐☑”
3. Interruptor de intermitencia “↔”
4. Interruptor de la bocina “📢”

SAU00118

## Interruptores del manillar

SAU00120

### Interruptor de ráfagas “PASS”

Pulse este interruptor para hacer ráfagas.

SAU03888

### Interruptor del regulador de luces

“☰☐☑”

Sitúe este interruptor en “☰☐” para poner la luz de carretera y en “☑☐” para poner la luz de cruce.

### Interruptor de intermitencia

“↔”

Para señalar un giro a la derecha pulse este interruptor a la posición “☞”. Para señalar un giro a la izquierda pulse este interruptor a la posición “☜”. Cuando lo suelte, el interruptor volverá a su posición central. Para apagar los intermitentes pulse el interruptor una vez éste haya regresado a su posición central.

SAU00129

### Interruptor de la bocina “📢”

Pulse este interruptor para hacer sonar la bocina.

# FUNCIONES DE LOS INSTRUMENTOS Y MANDOS

SAU00136









## Variaciones del faro

☀ : Luces de carretera encendidas

☀ : Luces de cruce encendidas

☾☾ : Luz auxiliar encendida

○ : Luces apagadas

		Izquierdo	Derecha	Auxiliar	Bombilla a usarse		Destino
1		☀	○	☾☾	Ampolleta de cuarzo		Alemania, Bélgica, Suiza, España, Francia, Grecia, Italia, Holanda, Noruega, Portugal, Suecia
		○	☀	☾☾			
2		○	☀	☾☾	Ampolleta de cuarzo		Inglaterra
		☀	○	☾☾			

### NOTA:

Los lados derecho e izquierdo se definen con el sujeto mirando desde delante de la scooter.

# FUNCIONES DE LOS INSTRUMENTOS Y MANDOS

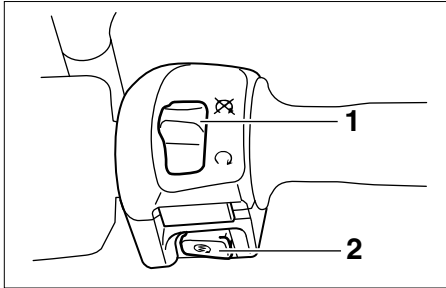

1. Interruptor de paro del motor “”
2. Interruptor de arranque “”

SAU03890

## Interruptor de paro del motor “”

Sitúe este interruptor en “” antes de arrancar el motor. Sitúe este interruptor en “” para parar el motor en caso de emergencia, por ejemplo si la scooter vuelca o se atasca el cable del acelerador.

SAU03801

## Interruptor de arranque “”

Con el caballete lateral levantado, pulse este interruptor al mismo tiempo que aplica el freno delantero o trasero para poner en marcha el motor con el arranque eléctrico.

SC000005

### ATENCIÓN:

**Véanse las instrucciones de arranque en la página 5-1 antes de arrancar el motor.**

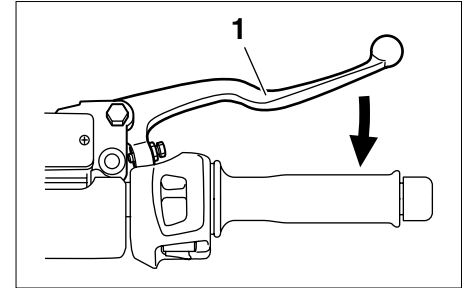

1. Maneta del freno delantero

SAU03882

## Maneta del freno delantero

La maneta del freno delantero está situada en el puño derecho del manillar. Para aplicar el freno delantero tire de la maneta hacia el puño del manillar.

# FUNCIONES DE LOS INSTRUMENTOS Y MANDOS

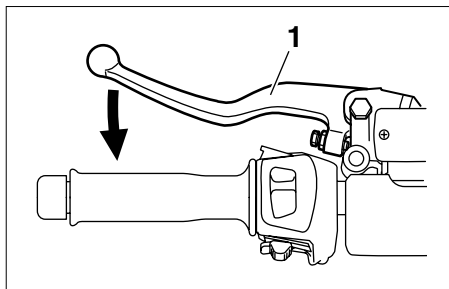

1. Maneta del freno trasero

SAU00163

## Maneta del freno trasero

La maneta del freno trasero está situada en el puño izquierdo del manillar. Para aplicar el freno trasero tire de esta maneta hacia el puño del manillar.

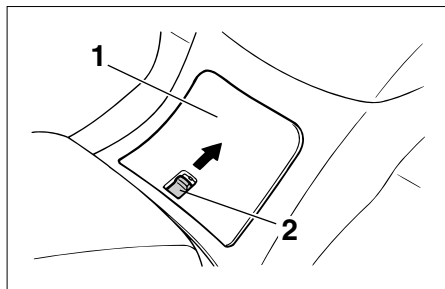

1. Tapa  
2. Palanca

SAU03090

## Tapón del depósito de gasolina

### Para abrir el tapón del depósito de gasolina

1. Abra la tapa deslizando la palanca hacia delante y después tire de la palanca hacia arriba.

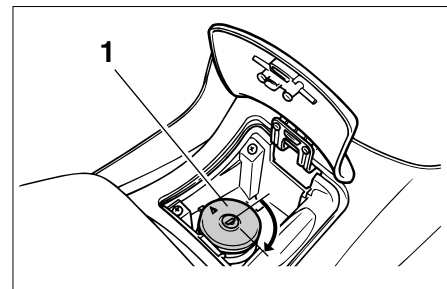

1. Tapón del depósito de gasolina

2. Introduzca la llave en la cerradura y gírela en el sentido de las agujas del reloj. La cerradura se desbloquea y puede extraerse el tapón del depósito de gasolina.

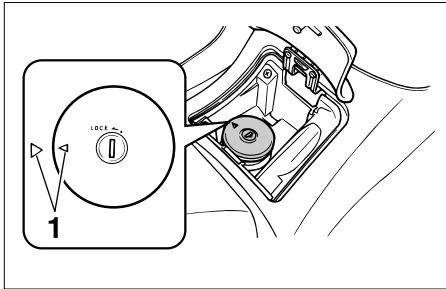

1. Marcas de unión

## Para colocar el tapón del depósito de gasolina

1. Alinee las marcas de unión, introduzca el tapón del depósito de combustible en la abertura del depósito y después presione en la tapa hacia abajo.
2. Gire la llave en el sentido contrario al de las agujas del reloj hasta su posición original y luego extráigala.
3. Cierre la tapa.

SWA00028

### **⚠ ADVERTENCIA**

Verifique que el tapón del depósito de combustible esté correctamente colocado antes de manejar el scooter.

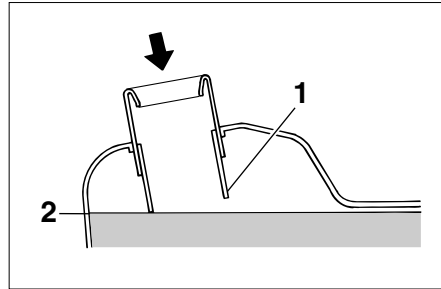

1. Tubo de llenado
2. Nivel de gasolina

SAU03753

## Gasolina

Asegúrese de que haya suficiente gasolina en el depósito. Llene el depósito hasta la parte inferior del tubo de llenado, como se muestra en la figura.

SW000130

### **⚠ ADVERTENCIA**

- No llene en exceso el depósito de gasolina, ya que de lo contrario puede rebosar cuando la gasolina se caliente y se expanda.
- Evite derramar gasolina sobre el motor caliente.

### **ATENCIÓN:**

Elimine inmediatamente la gasolina derramada con un trapo limpio, seco y suave, ya que la gasolina puede dañar las superficies pintadas o las piezas de plástico.

# FUNCIONES DE LOS INSTRUMENTOS Y MANDOS

---

SAU004284

Combustible recomendado:  
ÚNICAMENTE GASOLINA  
NORMAL SIN PLOMO  
Capacidad del depósito de gasolina:  
Cantidad total:  
12 L

SCA00104

## **ATENCIÓN:**

Utilice únicamente gasolina sin plomo. El uso de gasolina con plomo provocará graves averías en piezas internas del motor tales como las válvulas, los aros de pistón, así como el sistema de escape.

---

El motor Yamaha está diseñado para funcionar con gasolina normal sin plomo de 91 octanos o superior. Si se producen detonaciones (o autoencendido), utilice gasolina de otra marca o súper sin plomo. El uso de gasolina sin plomo prolonga la vida útil de las bujías y reduce los costes de mantenimiento.

SAU03098

## **Catalizador**

Esta scooter está equipada con un catalizador en el silenciador.

SW000128

## **⚠ ADVERTENCIA**

**El sistema de escape permanece caliente después del funcionamiento. Verifique que el sistema de escape se haya enfriado antes de realizar cualquier operación de mantenimiento.**

---

# FUNCIONES DE LOS INSTRUMENTOS Y MANDOS

SC000114

## ATENCIÓN:

Debe observar las precauciones siguientes para prevenir un peligro de incendio u otros daños.

- Utilice únicamente gasolina sin plomo. El uso de gasolina con plomo provocará daños irreparables en el catalizador.
- No estacione nunca la scooter en lugares en los que se pueda producir un incendio, como por ejemplo en presencia de rastros u otros materiales que arden con facilidad.
- No deje el motor al ralentí durante demasiado tiempo.

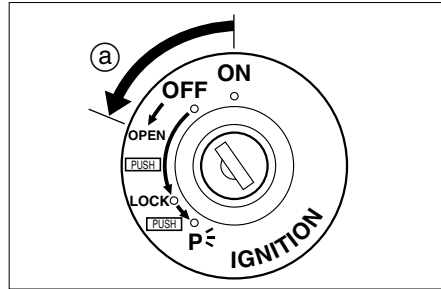

a. Abrir.

SAU03091

## Asiento del conductor

### Para abrir el asiento del conductor

1. Coloque el scooter sobre el cabellete central.
2. Introduzca la llave en el interruptor principal y gírela en el sentido contrario al de las agujas del reloj.

### NOTA:

No empuje la llave hacia adentro cuando la gire.

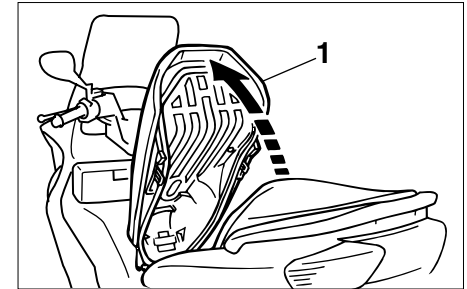

1. Asiento del conductor

3. Levante el asiento del conductor.

### Para cerrar el asiento del conductor

1. Baje el asiento del conductor y luego empujelo hacia abajo para que encaje en su sitio.
2. Extraiga la llave del interruptor principal si va a dejar el scooter sin vigilancia.

### NOTA:

Verifique que el asiento esté bien sujeto antes de utilizar la scooter.



# FUNCIONES DE LOS INSTRUMENTOS Y MANDOS

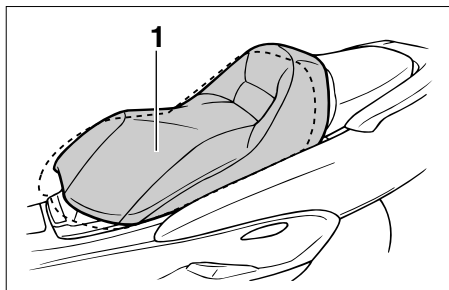

1. Asiento del conductor

SAU03096\*

## Ajuste del asiento del conductor

Para modificar la posición de asiento del conductor, el respaldo puede ajustarse del modo siguiente.

1. Abra el asiento del conductor.

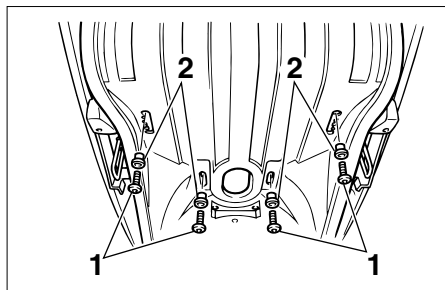

1. Tornillo (×4)
2. Casquillos (×4)
2. Quite los tornillos y los casquillos.
3. Desplace el respaldo hacia adelante o hacia atrás hasta la posición deseada.
4. Coloque los casquillos y apriete firmemente los tornillos.
5. Cierre el asiento del conductor.

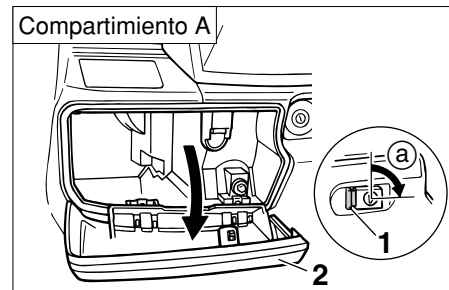

1. Botón
2. Tapa
- a. Cerrar.

SAU03331

## Compartimientos porta objetos

### Compartimientos porta objetos delanteros A

Para abrir un compartimiento porta objetos cuando esté cerrado con llave, introduzca la llave en la cerradura, gírela en el sentido contrario al de las agujas del reloj y después sujete la cerradura mientras presiona el botón.

Para abrir un compartimiento porta objetos cuando no esté cerrado con llave, simplemente sujete la cerradura mientras presiona el botón.

# FUNCIONES DE LOS INSTRUMENTOS Y MANDOS

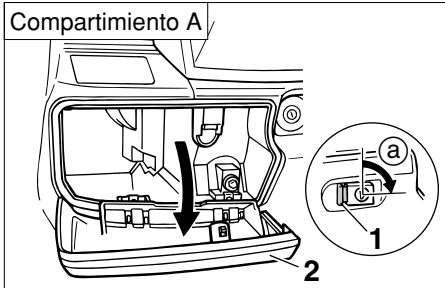

1. Botón
2. Tapa
- a. Cerrar.

Para cerrar el compartimiento porta objetos, empuje la tapan hasta su posición original, introduzca la llave en la cerradura, gírela hacia la derecha y después retírela.

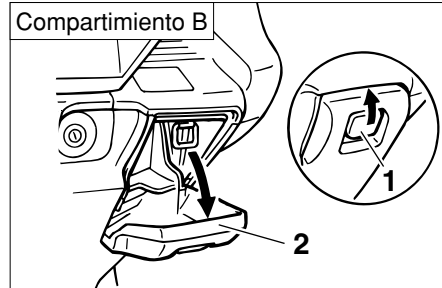

1. Palanca
2. Tapa

## Compartimientos porta objetos delanteros B

Para abrir el compartimiento porta objetos, deslice la palanca hacia arriba y tire de ella.

Para cerrar el compartimiento porta objetos, empuje la tapa a su posición original.

SWA00034

### **⚠ ADVERTENCIA**

**No almacene materiales pesados en este compartimiento.**

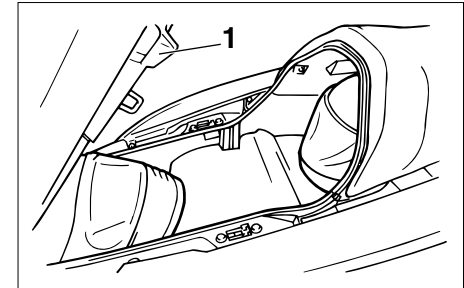

1. Asiento del conductor

## Compartimiento bajo el asiento

En el compartimiento porta objetos debajo del asiento se puede guardar dos cascos. (Véanse en la página 3-16 las instrucciones para abrir y cerrar el asiento del conductor.)

# FUNCIONES DE LOS INSTRUMENTOS Y MANDOS

SCA00051

## ATENCIÓN:

No deje el asiento abierto durante un periodo prolongado de tiempo, ya que de lo contrario la luz podría descargarse la batería.

SWA00035

## ⚠️ ADVERTENCIA

No sobrepase los límites de carga:

- Compartimiento delantero A: 2 kg
- Compartimiento bajo el asiento: 5 kg
- Carga máxima del vehículo: 185 kg

SAU04552

## Ajuste de los conjuntos amortiguadores

Cada conjunto amortiguador está equipado con un aro de ajuste de la precarga del muelle.

SC000015

## ATENCIÓN:

No gire nunca un mecanismo de ajuste más allá de las posiciones máxima o mínima.

SW000040

## ⚠️ ADVERTENCIA

Ajuste siempre los dos conjuntos amortiguadores por igual; de lo contrario pueden disminuir la manejabilidad y la estabilidad.

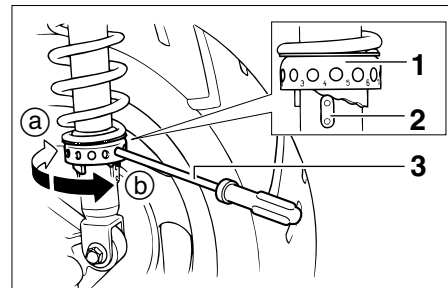

1. Aro de ajuste de la precarga del muelle
2. Indicador de posición
3. Herramientas de ajuste de la precarga del muelle

Ajuste la precarga del muelle del modo siguiente.

Para incrementar la precarga del muelle y endurecer la suspensión, gire el aro de ajuste de cada conjunto amortiguador en la dirección (a). Para reducir la precarga del muelle y ablandar la suspensión, gire el aro de ajuste de cada conjunto amortiguador en la dirección (b).

**NOTA:** \_\_\_\_\_

- Alinee la muesca correspondiente del regulador de precarga con el indicador de posición del amortiguador.
- Utilice la herramienta de ajuste de la precarga del muelle que se incluye en el juego de herramientas para efectuar este ajuste.

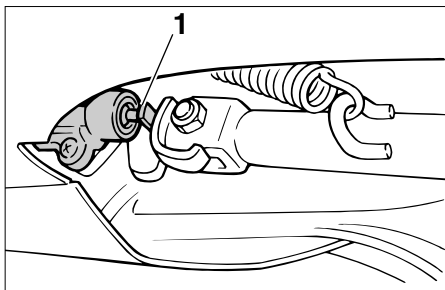

1. Interruptor del caballete lateral

SAU000330

## Caballete lateral

El caballete lateral se encuentra en el lado izquierdo del bastidor. Levante el caballete lateral o bájelo con el pie mientras sujeta la motocicleta en posición vertical.

**NOTA:** \_\_\_\_\_

El interruptor incorporado del caballete lateral forma parte del sistema de corte del circuito de encendido, que corta el encendido en determinadas situaciones. (Véase más adelante una explicación del sistema de corte del circuito de encendido.)

## **⚠ ADVERTENCIA**

No se debe conducir la scooter con el caballete lateral bajado o si éste no puede subirse correctamente (o no se mantiene arriba); de lo contrario, el caballete lateral puede tocar el suelo y distraer al conductor, con el consiguiente riesgo de que éste pierda el control. El sistema de corte del circuito de encendido de Yamaha ha sido diseñado para ayudar al conductor a cumplir con la responsabilidad de subir el caballete lateral antes de ponerse en marcha. Por lo tanto, revise regularmente este sistema tal como se describe más abajo y hágalo reparar en un concesionario Yamaha si no funciona correctamente.

	Position de réglage
Mínima (blanda)	1
Estándar	4
Maxima (dura)	7

SAU00337

## Sistema de corte del circuito de encendido

El sistema de corte del circuito de encendido (formado por el interruptor del caballete lateral, el interruptor del embrague y el interruptor de punto muerto) tiene las funciones siguientes.

- Impide el arranque cuando hay una marcha puesta y el caballete lateral está levantado, pero la maneta de embrague no está accionada.
- Impide el arranque cuando hay una marcha puesta y la maneta de embrague está accionada, pero el caballete lateral permanece bajado.
- Para el motor cuando se baja el caballete lateral.

Compruebe periódicamente el funcionamiento del sistema de corte del circuito de encendido conforme al procedimiento siguiente.

SW000045

### **⚠ ADVERTENCIA**

**Si observa alguna anomalía, haga revisar el sistema en un concesionario Yamaha antes de utilizar la scooter.**

---

# FUNCIONES DE LOS INSTRUMENTOS Y MANDOS

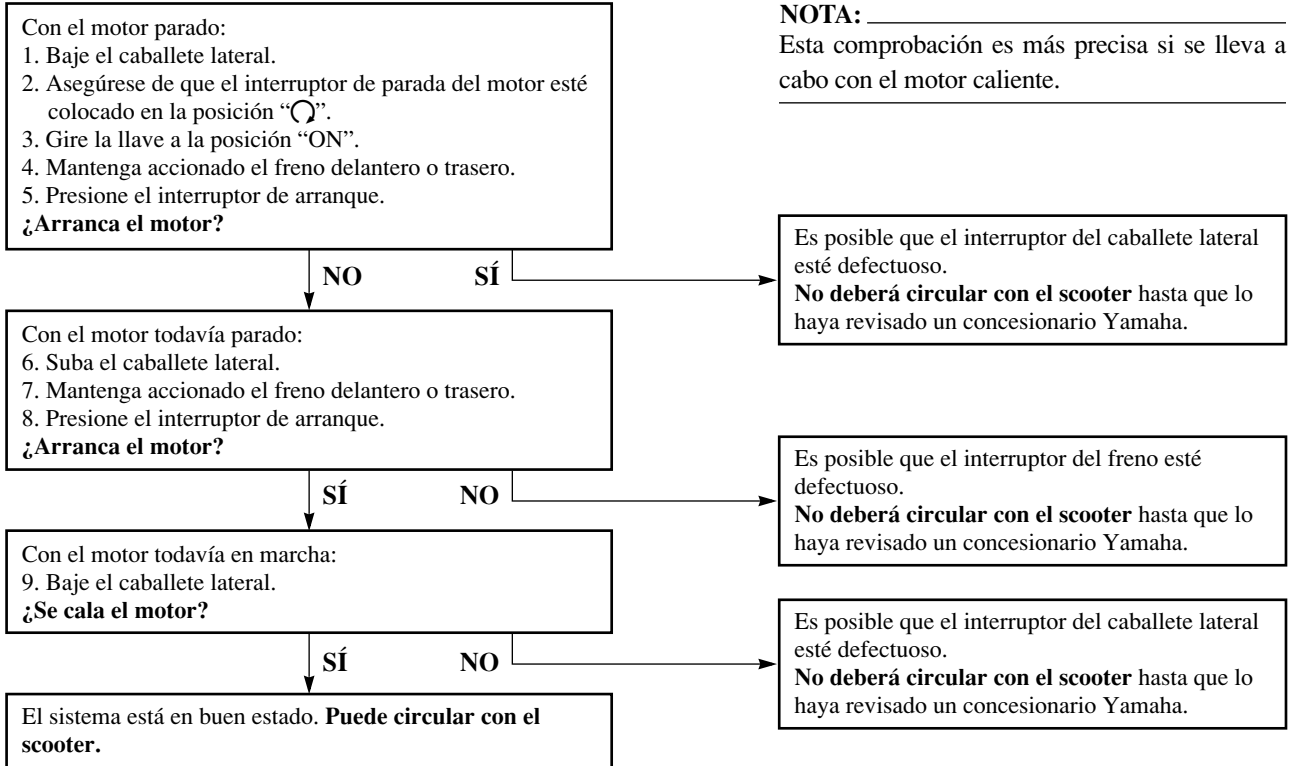



# COMPROBACIONES ANTES DE LA UTILIZACIÓN

---

---

Lista de comprobaciones previas a la utilización .....4-1



# COMPROBACIONES ANTES DE LA UTILIZACIÓN

El estado de un vehículo es responsabilidad de su propietario. Los componentes vitales pueden empezar a deteriorarse rápidamente incluso si no se utiliza el vehículo (por ejemplo, como resultado de su exposición a los elementos). Cualquier avería, fuga o disminución de la presión de los neumáticos puede tener graves consecuencias. Por lo tanto, es muy importante, además de una completa inspección visual, verificar los puntos siguientes antes de cada utilización.

SAU03439

## Lista de comprobaciones previas a la utilización

ELEMENTO	COMPROBACIONES	PÁGINA
<b>Gasolina</b>	<ul style="list-style-type: none"> <li>• Comprobar el nivel de gasolina en el depósito.</li> <li>• Poner gasolina si es necesario.</li> <li>• Comprobar si hay fugas en los conductos de gasolina.</li> </ul>	3-4, 3-14-3-15
<b>Aceite del motor</b>	<ul style="list-style-type: none"> <li>• Comprobar el nivel de aceite del motor.</li> <li>• Si es necesario, añadir aceite del tipo recomendado hasta el nivel especificado.</li> <li>• Comprobar si hay fugas de aceite en el vehículo.</li> </ul>	6-14-6-17
<b>Aceite del transmisión final</b>	<ul style="list-style-type: none"> <li>• Comprobar si hay fugas de aceite en el vehículo.</li> </ul>	6-18-6-19
<b>Líquido refrigerante</b>	<ul style="list-style-type: none"> <li>• Comprobar el nivel de líquido refrigerante en el depósito.</li> <li>• Si es necesario, añadir líquido refrigerante del tipo recomendado hasta el nivel especificado.</li> <li>• Comprobar si hay fugas en el sistema de refrigeración.</li> </ul>	3-5, 6-19-6-20
<b>Freno delantero</b>	<ul style="list-style-type: none"> <li>• Comprobar su funcionamiento.</li> <li>• Si es blando o esponjoso, haga purgar el sistema hidráulico en un concesionario Yamaha.</li> <li>• Comprobar el juego libre de la maneta.</li> <li>• Ajustar si es necesario.</li> <li>• Comprobar el nivel de líquido en el depósito.</li> <li>• Si es necesario, añadir líquido de frenos del tipo recomendado hasta el nivel especificado.</li> <li>• Comprobar si hay fugas en el sistema hidráulico.</li> </ul>	3-12, 6-27-6-30

# COMPROBACIONES ANTES DE LA UTILIZACIÓN

ELEMENTO	COMPROBACIONES	PÁGINA
<b>Freno trasero</b>	<ul style="list-style-type: none"> <li>• Comprobar su funcionamiento.</li> <li>• Si es blando o esponjoso, haga purgar el sistema hidráulico en un concesionario Yamaha.</li> <li>• Comprobar el nivel de líquido en el depósito.</li> <li>• Si es necesario, añadir líquido de frenos del tipo recomendado hasta el nivel especificado.</li> <li>• Comprobar si hay fugas en el sistema hidráulico.</li> </ul>	3-13, 6-27-6-30
<b>Puño del acelerador</b>	<ul style="list-style-type: none"> <li>• Verificar si su funcionamiento es suave.</li> <li>• Comprobar el juego del cable.</li> <li>• Si es necesario, solicitar al concesionario Yamaha que ajuste el juego del cable y engrase éste y la caja del puño.</li> </ul>	6-23, 6-31
<b>Ruedas y neumáticos</b>	<ul style="list-style-type: none"> <li>• Comprobar si están dañadas.</li> <li>• Comprobar el estado de los neumáticos y la profundidad del dibujo.</li> <li>• Comprobar la presión de aire.</li> <li>• Corregir si es necesario.</li> </ul>	6-24-6-27
<b>Manetas de freno</b>	<ul style="list-style-type: none"> <li>• Verificar si su funcionamiento es suave.</li> <li>• Engrasar los puntos de articulación de las manetas si es necesario.</li> </ul>	3-12-3-13, 6-27, 6-31
<b>Caballote central, caballote lateral</b>	<ul style="list-style-type: none"> <li>• Verificar si su funcionamiento es suave.</li> <li>• Engrasar los puntos de articulación si es necesario.</li> </ul>	6-31-6-32
<b>Fijaciones del chasis</b>	<ul style="list-style-type: none"> <li>• Verificar que todas las tuercas, tornillos y pernos estén bien apretados.</li> <li>• Apretar si es necesario.</li> </ul>	—
<b>Instrumentos, luces, señales e interruptores</b>	<ul style="list-style-type: none"> <li>• Comprobar su funcionamiento.</li> <li>• Corregir si es necesario.</li> </ul>	3-2-3-12, 6-37-6-42
<b>Interruptor del caballote lateral</b>	<ul style="list-style-type: none"> <li>• Comprobar el funcionamiento del sistema de corte del circuito de encendido.</li> <li>• Si el sistema está averiado, haga revisar el vehículo en un concesionario Yamaha.</li> </ul>	3-20-3-22

# COMPROBACIONES ANTES DE LA UTILIZACIÓN

---

---

## NOTA:

Las comprobaciones previas deben realizarse cada vez que se utiliza la scooter. Dicha revisión puede efectuarse en muy poco tiempo, que queda ampliamente compensado por la seguridad añadida que aporta.

---

SWA00033

## **⚠ ADVERTENCIA**

Si cualquiera de los elementos de la lista de comprobaciones previas a la utilización funciona incorrectamente, hágalo revisar y reparar antes de utilizar la scooter.

---

# UTILIZACIÓN Y PUNTOS IMPORTANTES PARA LA CONDUCCIÓN

---

---

Arranque del motor .....	5-1
Inicio de la marcha .....	5-2
Aceleración y desaceleración .....	5-3
Frenada .....	5-3
Consejos para reducir el consumo de gasolina .....	5-4
Rodaje del motor .....	5-4
Estacionamiento .....	5-5

## ⚠️ ADVERTENCIA

SAU01118

- Familiarícese bien con todos los mandos y sus funciones antes de utilizar la scooter. Consulte a un concesionario Yamaha si tiene alguna duda acerca de alguno de los mandos o funciones.
- No arranque nunca el motor ni lo utilice en un lugar cerrado. Los gases del escape son tóxicos y su inhalación puede provocar rápidamente la pérdida del conocimiento y la muerte. Asegúrese siempre de que la ventilación sea adecuada.
- Para su seguridad, arranque siempre el motor con el caballete central bajado.

## Arranque del motor

SAU03843

### ⚠️ ATENCION:

SC000046

Véanse en la página 5-4 las instrucciones para rodar el motor antes de utilizar el vehículo por primera vez.

Para que el sistema de corte del circuito de encendido permita el arranque, el caballete lateral debe estar levantado.

## ⚠️ ADVERTENCIA

SW000054

- Compruebe periódicamente el funcionamiento del sistema de corte del circuito de encendido conforme al procedimiento descrito en la página 3-22.
- No conduzca nunca con el caballete lateral bajado.

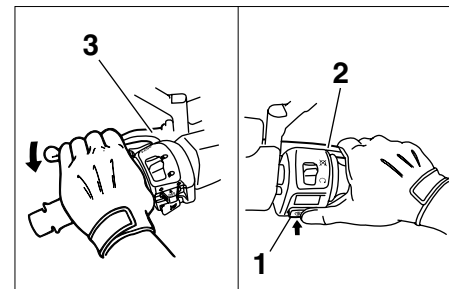

1. Interruptor de arranque
2. Maneta del freno delantero
3. Maneta del freno trasero

1. Gire la llave a la posición “ON” y verifique que el interruptor de paro del motor se encuentre en “O”.
2. Cierre completamente el acelerador.
3. Arranque el motor pulsando el interruptor de arranque mientras aplica el freno delantero o trasero.

# UTILIZACIÓN Y PUNTOS IMPORTANTES PARA LA CONDUCCIÓN

## NOTA:

Si el motor no arranca, suelte el interruptor de arranque, espere unos segundos e inténtelo de nuevo. Cada intento de arranque debe ser lo más breve posible a fin de preservar la batería. No accione el arranque durante más de 10 segundos seguidos. Si el motor no arranca, inténtelo con el acelerador abierto 1/8 de vuelta.

SCA00045

## ATENCIÓN:

**Para prolongar al máximo la vida útil del motor, ¡nunca acelere mucho con el motor frío!**

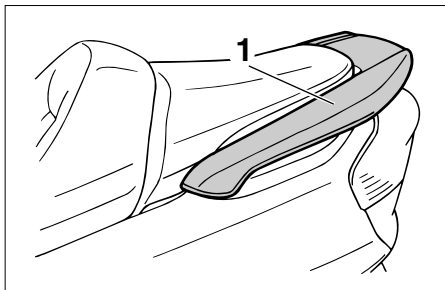

1. Asa de agarre

SAU00433

## Inicio de la marcha

### NOTA:

Antes de iniciar la marcha, deje que el motor se caliente.

1. Mientras mantiene apretada la maneta del freno trasero con la mano izquierda y sujeta el asa de agarre con la mano derecha, empuje el scooter fuera del caballete central.
2. Ocupe el asiento y ajuste los espejos retrovisores.
3. Encienda la luz de intermitencia.

4. Compruebe si viene tráfico y luego gire lentamente el puño del acelerador (en el lado derecho) para iniciar la marcha.
5. Apague la luz de intermitencia.

# UTILIZACIÓN Y PUNTOS IMPORTANTES PARA LA CONDUCCIÓN

SW000057

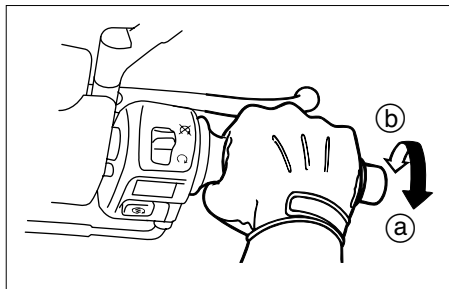

SAU00434

## 5 Aceleración y desaceleración

La velocidad puede ajustarse abriendo y cerrando el acelerador. Para incrementar la velocidad, gire el puño del acelerador en la dirección (a). Para reducir la velocidad, gire el puño del acelerador en la dirección (b).

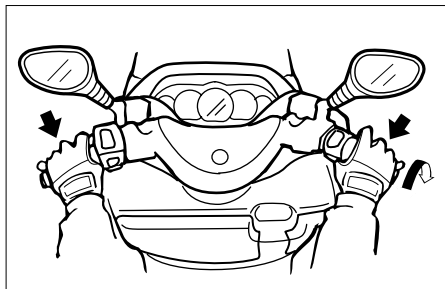

SAU00435

## Frenada

1. Cierre completamente el acelerador.
2. Aplique simultáneamente los frenos delantero y trasero aumentando la presión de forma gradual.

## ⚠ ADVERTENCIA

- Evite frenar fuerte o bruscamente (en especial cuando esté inclinado hacia un lado), ya que el scooter puede derrapar o volcar.
- Los pasos de nivel, las líneas de separación de carriles, las planchas de hierro en lugares en obras y las tapas de alcantarilla u otros servicios pueden ser muy resbaladizos cuando están mojados. Por lo tanto, reduzca la velocidad cuando se aproxime a dichos lugares y crúcelos con precaución.
- Tenga en cuenta que frenar sobre una calzada húmeda es mucho más difícil.
- Conduzca despacio al bajar una pendiente, ya que frenar puede resultar muy difícil.

SAU003093

## Consejos para reducir el consumo de gasolina

El consumo de gasolina depende en gran medida del estilo de conducción. Considere los consejos siguientes para reducir el consumo de gasolina:

- Caliente bien el motor.
- Evite revolucionar mucho el motor durante la aceleración.
- Evite acelerar en punto muerto.
- Pare el motor en lugar de dejarlo a ralentí durante periodos prolongados (p. ej. en los atascos, en los semáforos o en los pasos a nivel).

SAU001128

## Rodaje del motor

No existe un periodo más importante para la vida del motor que el comprendido entre 0 y 1.600 km. Por esta razón, debe leer atentamente el material siguiente.

Puesto que el motor es nuevo, no lo fuerce excesivamente durante los primeros 1.600 km. Las diferentes piezas del motor se desgastan y pulen hasta sus holguras correctas de trabajo. Durante este periodo debe evitar el funcionamiento prolongado a todo gas o cualquier condición que pueda provocar el recalentamiento del motor.

SAU04590

### 0–1.000 km

Evite el funcionamiento prolongado a más de 4.000 r/min.

### 1.000–1.600 km

Evite el funcionamiento prolongado a más de 5.000 r/min.

SCA00138

#### **ATENCIÓN:** \_\_\_\_\_

**A los 1.000 km de funcionamiento, debe cambiar el aceite del motor y el aceite de la transmisión final.**

---

### 1.600 km en adelante

Ya puede utilizar el vehículo normalmente.

SCA00137

#### **ATENCIÓN:** \_\_\_\_\_

- Mantenga el régimen del motor por debajo de 8.500 r/min.
  - Si surge algún problema durante el rodaje del motor lleve inmediatamente el vehículo a un concesionario Yamaha para que lo revise.
-



# UTILIZACIÓN Y PUNTOS IMPORTANTES PARA LA CONDUCCIÓN

---

---

SAU00461

## Estacionamiento

Cuando aparque, pare el motor y quite la llave del interruptor principal.

SW000058

### **⚠ ADVERTENCIA**

---

- El motor y el sistema de escape pueden calentarse mucho; estacione en un lugar en el que resulte difícil que los peatones o los niños puedan tocarlos.
  - No estacione en una pendiente o sobre suelo blando, ya que la motocicleta puede volcar.
- 

SC000062

### **ATENCIÓN:**

---

No estacione nunca en un lugar donde exista peligro de incendio por la presencia, por ejemplo, de rastrojos u otros materiales inflamables.

---

# MANTENIMIENTO PERIÓDICO Y PEQUEÑAS REPARACIONES

Juego de herramientas del propietario .....	6-1	Comprobación y engrase de los caballetes central y lateral .....	6-31
Cuadro de mantenimiento y engrase periódicos .....	6-3	Comprobación de la horquilla delantera .....	6-32
Desmontaje y montaje de los carenados y panel .....	6-6	Comprobación de la dirección .....	6-33
Comprobación de la bujía .....	6-12	Comprobación de los cojinetes de las ruedas .....	6-33
Aceite de motor .....	6-14	Desmontaje de la tapa de la batería .....	6-34
Aceite del engranaje final .....	6-18	Batería .....	6-34
Líquido refrigerante .....	6-19	Cambio de fusibles .....	6-36
Filtro de aire y filtro de aire de la caja de la correa trapezoidal .....	6-21	Cambio de una bombilla del faro .....	6-37
Rejilla de circulación del aire .....	6-23	Cambio de la bombilla de un intermitente delantero ...	6-39
Ajuste del juego libre del cable del acelerador .....	6-23	Cambio de la bombilla de un intermitente trasero .....	6-40
Ajuste de la holgura de las válvulas .....	6-23	Sustitución de la bombilla de la luz de freno/piloto trasero .....	6-40
Neumáticos .....	6-24	Cambio de la bombilla de la luz de la matrícula .....	6-41
Llantas de aleación .....	6-26	Identificación de averías .....	6-42
Ajuste del juego libre de la maneta de freno delantero y trasero .....	6-27	Cuadros de identificación de averías .....	6-43
Comprobación de las pastillas de freno delantero y trasero .....	6-28		
Comprobación del líquido de freno .....	6-29		
Cambio del líquido de freno .....	6-30		
Comprobación y engrase de los cables .....	6-30		
Comprobación y engrase del puño del acelerador y el cable .....	6-31		
Engrase de las manetas de freno delantero y trasero ....	6-31		

SAU00464

La seguridad es una obligación del propietario. Con una revisión, ajuste y engrase periódicos su vehículo se mantendrá en el estado más seguro y eficaz posible. En las páginas siguientes se explican los puntos de revisión, ajuste y engrase más importantes.

Los intervalos que se indican en el cuadro de mantenimiento y engrase periódicos deben considerarse simplemente como una guía general en condiciones normales de conducción. No obstante, **DEPENDIENDO DE LA METEOROLOGÍA, EL TERRENO, EL ÁREA GEOGRÁFICA Y LAS CONDICIONES PARTICULARES DE USO, PUEDE SER NECESARIO ACORTAR LOS INTERVALOS DE MANTENIMIENTO.**

SW00060

## **⚠ ADVERTENCIA**

**Si no está familiarizado con el mantenimiento de la scooter, confíelo a un concesionario Yamaha.**

SAU00466

## **ATENCIÓN:**

**Este scooter está diseñado para utilizarlo únicamente en vías pavimentadas. Si lo utiliza en condiciones anormales de polvo, barro o humedad debe limpiar o cambiar el filtro de aire con mayor frecuencia; de lo contrario el motor puede desgastarse rápidamente. Pregunte en un concesionario Yamaha cuáles son los intervalos de mantenimiento adecuados.**

SAU003623

## **Juego de herramientas del propietario**

El juego de herramientas del propietario se encuentra en el interior del compartimiento bajo el asiento. (Véanse en la página 3-18 las instrucciones para abrir el compartimiento bajo el asiento.)

# MANTENIMIENTO PERIÓDICO Y PEQUEÑAS REPARACIONES

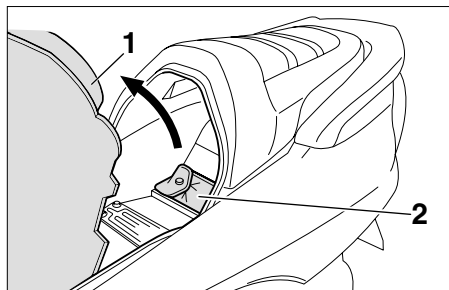

1. Alfombra
2. Juego de herramientas del propietario

Tire de las alfombrillas del suelo y retire el juego de herramientas del propietario.

El objeto de la información de servicio que se incluye en este manual y de las herramientas que se suministran en el juego de herramientas del propietario es ayudarle a realizar las operaciones de mantenimiento preventivo y las pequeñas reparaciones. Sin embargo, para realizar correctamente algunos trabajos de mantenimiento puede necesitar herramientas adicionales, como por ejemplo una llave dinamométrica.

**NOTA:** \_\_\_\_\_

Si no dispone de las herramientas o la experiencia necesarias para realizar un trabajo determinado, confíelo a un concesionario Yamaha.

SW000063

## **⚠ ADVERTENCIA**

**Las modificaciones no aprobadas por Yamaha pueden provocar una pérdida de prestaciones y la inseguridad del vehículo. Consulte a un concesionario Yamaha antes de realizar cualquier cambio.**

# MANTENIMIENTO PERIÓDICO Y PEQUEÑAS REPARACIONES

SAU03685

## Cuadro de mantenimiento y engrase periódicos

NOTA:

- Las comprobaciones anuales deben realizarse cada año, salvo si en su lugar se realiza un mantenimiento según los kilómetros recorridos.
- Desde los 50.000 km, repita los intervalos de mantenimiento a partir de 10.000 km.
- Las operaciones marcadas con un asterisco debe realizarlas un concesionario Yamaha ya que requieren herramientas, información y conocimientos técnicos especiales.

Nº.	ELEMENTO	COMPROBACIÓN U OPERACIÓN DE MANTENIMIENTO	LECTURA DEL CUENTAKILÓMETROS (× 1.000 km)					ANUAL COMPROBAR
			1	10	20	30	40	
1	* Línea de gasolina	• Comprobar si los tubos de gasolina y el tubo de vacío están agrietados o dañados.		√	√	√	√	√
2	Bujía	• Comprobar su estado. • Limpiar y ajustar distancia entre electrodos.		√		√		
		• Cambiar.			√		√	
3	* Válvulas	• Comprobar holgura de las válvulas. • Ajustar.			√		√	
4	Filtro de aire	• Limpiar.		√		√		
		• Cambiar.			√		√	
5	Filtro de aire de la caja de la correa trapezoidal	• Limpiar.		√	√	√	√	
6	* Freno delantero	• Comprobar funcionamiento, nivel de líquido y si hay fugas en el vehículo. (Véase NOTA en la página 6-5.)	√	√	√	√	√	√
		• Cambiar las pastillas de freno.	Siempre que hayan alcanzado el límite de desgaste					
7	* Freno trasero	• Comprobar funcionamiento, nivel de líquido y si hay fugas en el vehículo. (Véase NOTA en la página 6-5.)	√	√	√	√	√	√
		• Cambiar las pastillas de freno.	Siempre que hayan alcanzado el límite de desgaste					

# MANTENIMIENTO PERIÓDICO Y PEQUEÑAS REPARACIONES

Nº.	ELEMENTO	COMPROBACIÓN U OPERACIÓN DE MANTENIMIENTO	LECTURA DEL CUENTA KILÓMETROS (× 1.000 km)					ANUAL COMPROBAR
			1	10	20	30	40	
8	* Tubos de freno	<ul style="list-style-type: none"> <li>• Comprobar si están agrietados o dañados.</li> <li>• Cambiar. (Véase NOTA en la página 6-5.)</li> </ul>		√	√	√	√	√
9	* Ruedas	<ul style="list-style-type: none"> <li>• Comprobar excentricidad y si están dañadas.</li> </ul>		√	√	√	√	
10	* Neumáticos	<ul style="list-style-type: none"> <li>• Comprobar la profundidad del dibujo y si están dañados.</li> <li>• Cambiar si es necesario.</li> <li>• Comprobar la presión de aire.</li> <li>• Corregir si es necesario.</li> </ul>		√	√	√	√	√
11	* Cojinetes de las ruedas	<ul style="list-style-type: none"> <li>• Comprobar si los cojinetes están flojos o dañados.</li> </ul>		√	√	√	√	
12	* Cojinetes de la dirección	<ul style="list-style-type: none"> <li>• Comprobar el juego de los cojinetes y si la dirección está dura.</li> <li>• Lubricar con grasa a base de jabón de litio.</li> </ul>	√	√	√	√	√	
13	* Fijaciones del chasis	<ul style="list-style-type: none"> <li>• Verificar que todas las tuercas, pernos y tornillos estén correctamente apretados.</li> </ul>		√	√	√	√	√
14	Caballote lateral, caballote central	<ul style="list-style-type: none"> <li>• Comprobar funcionamiento.</li> <li>• Engrasar.</li> </ul>		√	√	√	√	√
15	* Interruptor del caballote lateral	<ul style="list-style-type: none"> <li>• Comprobar funcionamiento.</li> </ul>	√	√	√	√	√	√
16	* Horquilla delantera	<ul style="list-style-type: none"> <li>• Comprobar funcionamiento y si pierde aceite.</li> </ul>		√	√	√	√	
17	* Conjuntos amortiguadores	<ul style="list-style-type: none"> <li>• Comprobar funcionamiento y si los amortiguadores pierden aceite.</li> </ul>		√	√	√	√	
18	* Carburador	<ul style="list-style-type: none"> <li>• Ajustar el ralentí del motor.</li> </ul>	√	√	√	√	√	√
19	Aceite de motor	<ul style="list-style-type: none"> <li>• Cambiar. (Véase en la página 3-2 y 6-17 más información acerca de la luz indicadora del cambio de aceite.)</li> <li>• Comprobar el nivel de aceite y si hay fugas en el vehículo.</li> </ul>	√	Cuando se encienda la luz indicadora del cambio de aceite (cada 3.000 km)				√
				Cada 3.000 km				

# MANTENIMIENTO PERIÓDICO Y PEQUEÑAS REPARACIONES

Nº.	ELEMENTO	COMPROBACIÓN U OPERACIÓN DE MANTENIMIENTO	LECTURA DEL CUENTA KILÓMETROS (× 1.000 km)					ANUAL COMPROBAR
			1	10	20	30	40	
20 *	Tamiz del aceite de motor	• Limpiar.	√					
21 *	Sistema de refrigeración	• Comprobar el nivel de líquido refrigerante y si hay fugas en el vehículo.		√	√	√	√	√
		• Cambiar.	Cada 3 años					
22	Aceite de la transmisión final	• Comprobar si hay fugas de aceite en el vehículo.	√	√		√		
		• Cambiar.	√		√		√	
23 *	Correa trapezoidal	• Cambiar.	Cada 20.000 km					
24 *	Interruptores de freno delantero y trasero	• Comprobar funcionamiento.	√	√	√	√	√	√
25	Piezas móviles y cables	• Engrasar.		√	√	√	√	√
26 *	Caja del puño del acelerador y cable	• Comprobar el funcionamiento y el juego. • Ajustar el juego del cable del acelerador si es preciso. • Engrasar la caja del puño del acelerador y el cable.		√	√	√	√	√
27 *	Luces, señales e interruptores	• Comprobar funcionamiento. • Ajustar la luz del faro.	√	√	√	√	√	√

SAU03884

NOTA: \_\_\_\_\_

- La frecuencia de mantenimiento del filtro de aire debe ser mayor cuando se circula por lugares con mayor presencia de humedad o polvo.
- Mantenimiento del freno hidráulico
  - Compruebe regularmente el líquido de frenos y, si es necesario, corríjalo.
  - Cada dos años sustituya los componentes internos de las bombas y pinzas de freno y cambie el líquido de frenos.
  - Cambie los tubos de freno cada cuatro años y cuando estén agrietados o dañados.

# MANTENIMIENTO PERIÓDICO Y PEQUEÑAS REPARACIONES

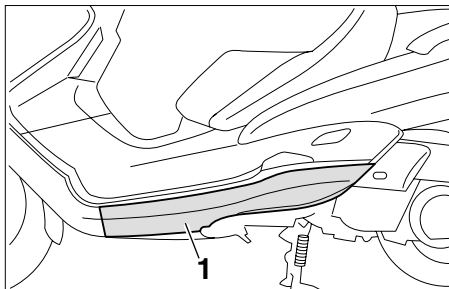

1. Carenado A

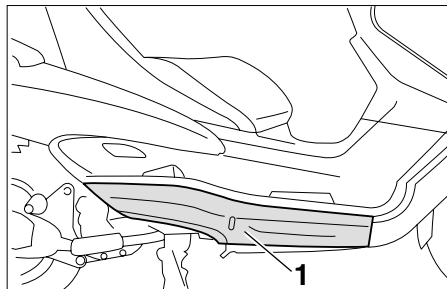

1. Carenado B

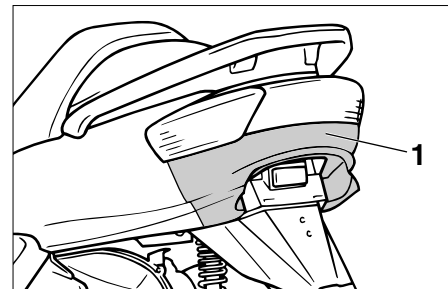

1. Carenado C

SAU03624

## Desmontaje y montaje de los carenados y panel

Los carenados y paneles que se muestran más arriba deben desmontarse para poder realizar algunas de las operaciones de mantenimiento que se describen en este capítulo. Consulte este apartado cada vez que necesite desmontar y montar un carenado o un panel.



# MANTENIMIENTO PERIÓDICO Y PEQUEÑAS REPARACIONES

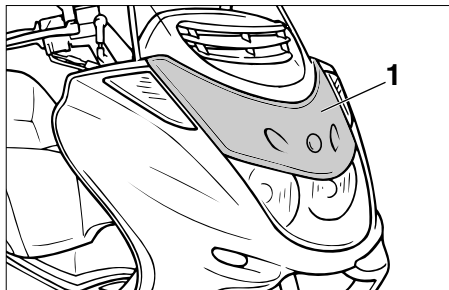

1. Panel A

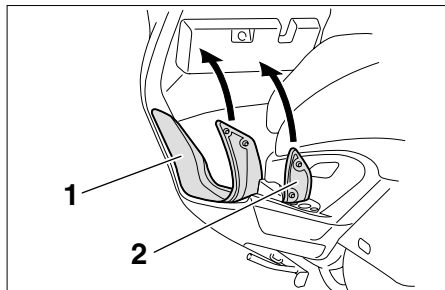

1. Alfombrilla A
2. Alfombrilla B

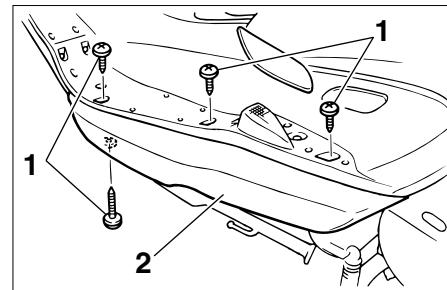

1. Tornillo (×4)
2. Carenado A

2. Monte los tornillos del carenado.

SAU03615

## Carenado A

### Para desmontar el carenado

1. Levante las alfombrillas del suelo tal y como se indica.

# MANTENIMIENTO PERIÓDICO Y PEQUEÑAS REPARACIONES

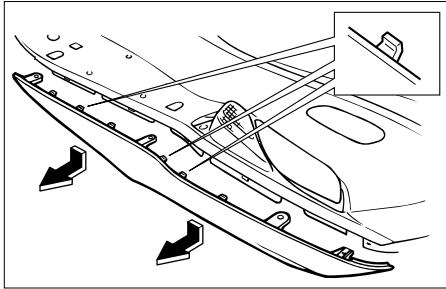

3. Tire hacia abajo del carenado ligeramente y después tire de ella hacia afuera tal y como se indica.

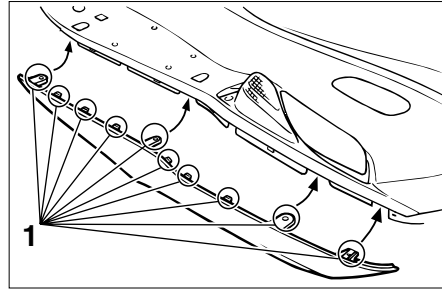

1. Lengüeta (×10)

## Para montar el carenado

1. Introduzca las lengüetas del carenado en las ranuras tal y como se indica y después coloque los tornillos.
2. Coloque las alfombrillas del suelo en su posición original.

SCA00067

## **ATENCIÓN:** \_\_\_\_\_

**Evite dañar las lengüetas del carenado al montarlo y desmontarlo.**

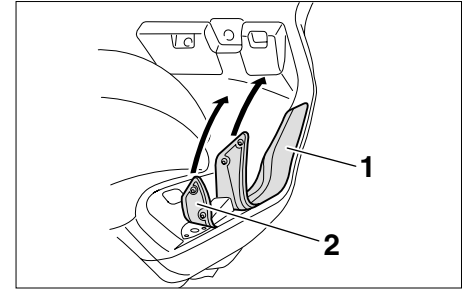

1. Alfombrilla A
2. Alfombrilla B

## **Carenado B**

### Para desmontar el carenado

1. Levante la alfombrilla derecha del suelo tal y como se indica.

SAU03632

# MANTENIMIENTO PERIÓDICO Y PEQUEÑAS REPARACIONES

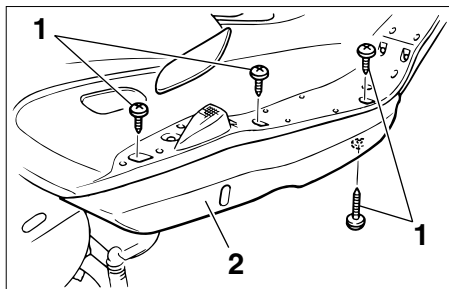

1. Tornillo (×4)
  2. Carenado B
2. Extraiga los tornillos.

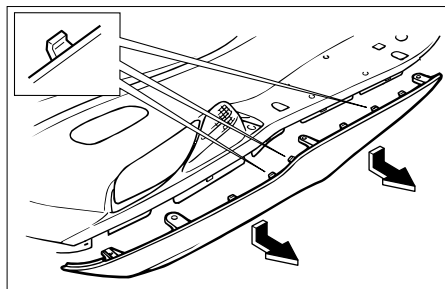

3. Tire hacia abajo del carenado ligeramente y después tire de ella hacia afuera tal y como se indica.

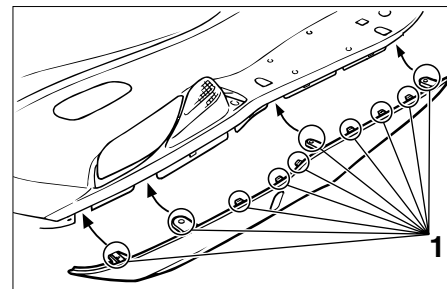

1. Lengüetas (×10)

## Para montar el carenado

1. Introduzca las lengüetas del carenado en las ranuras tal y como se indica y después coloque los tornillos.
2. Coloque las alfombrillas del suelo en su posición original.

SCA00067

## **ATENCIÓN:** \_\_\_\_\_

**Evite dañar las lengüetas del carenado al montarlo y desmontarlo.**

# MANTENIMIENTO PERIÓDICO Y PEQUEÑAS REPARACIONES

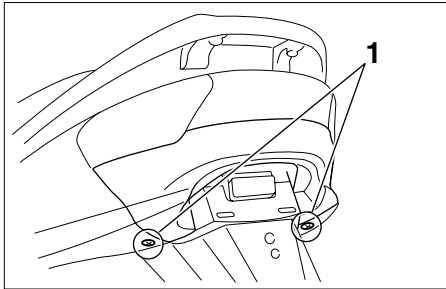

1. Tornillo (×2)

SAU03617

## Carenado C

### Para desmontar el carenado

1. Quite los tornillos y seguidamente tire del panel hacia atrás tal y como se muestra.

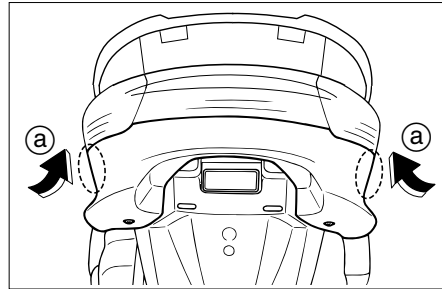

a. Empuje.

2. Empuje ligeramente hacia dentro el carenado y después tire de él hacia atrás tal y como se indica.

SCA00067

**ATENCIÓN:** \_\_\_\_\_

**Evite dañar las lengüetas del carenado al montarlo y desmontarlo.**

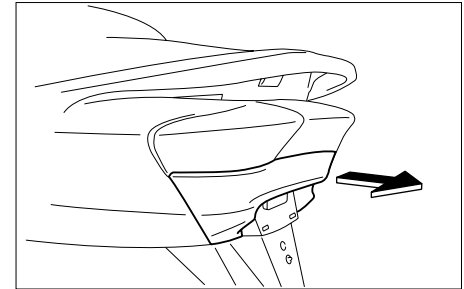

# MANTENIMIENTO PERIÓDICO Y PEQUEÑAS REPARACIONES

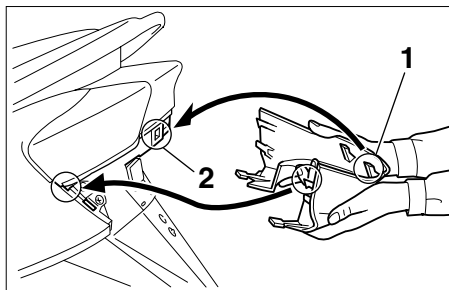

1. Lengüeta (×4)
2. Ranura (×4)

## Para montar el carenado

1. Introduzca las lengüetas del carenado en las ranuras tal y como se indica y después presione el carenado hacia adentro hasta que se coloque en su sitio.
2. Monte los tornillos del carenado.

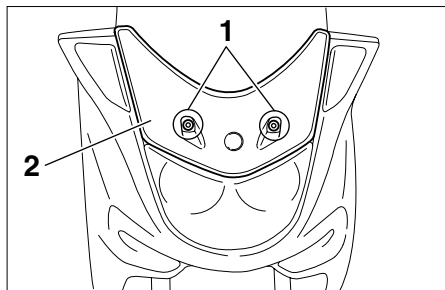

1. Tornillo (×2)
2. Panel A

SAU03628

## **Panel A**

### Para desmontar el panel

Quite los tornillos y seguidamente tire hacia afuera del panel tal y como se indica.

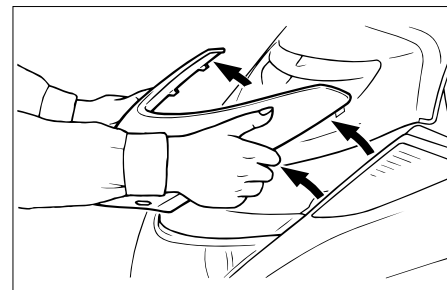

# MANTENIMIENTO PERIÓDICO Y PEQUEÑAS REPARACIONES

SAU03620

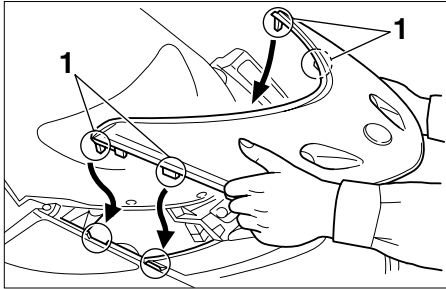

1. Lengüeta (x4)

## Para montar el panel

Coloque el panel en su posición original y apriete los tornillos.

## Comprobación de la bujía

La bujía es un componente importante del motor que resulta fácil de comprobar. El calor y los depósitos de material provocan la erosión lenta de cualquier bujía, por lo que ésta debe desmontarse y comprobarse de acuerdo con el cuadro de mantenimiento periódico y engrase. Además, el estado de la bujía puede reflejar el estado del motor.

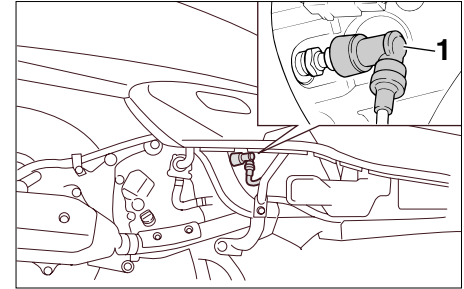

1. Tapa de bujía

## Para desmontar la bujía

1. Retire el carenado B. (Véanse en la página 6-8 las instrucciones para desmontar y montar el carenado.)
2. Retire la tapa de bujía.

# MANTENIMIENTO PERIÓDICO Y PEQUEÑAS REPARACIONES

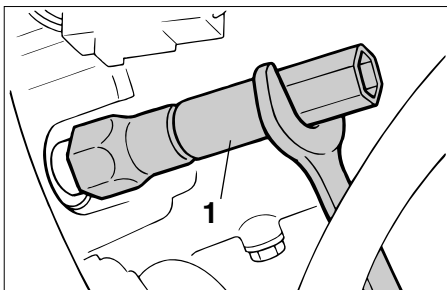

1. Llave de bujías

3. Desmonte la bujía como se muestra, con la llave de bujías incluida en el juego de herramientas del propietario.

## Para comprobar la bujía

1. Compruebe que el aislamiento de porcelana que rodea al electrodo central en cada bujía tenga un color canela de tono entre medio y claro (éste es el color ideal cuando se utiliza la motocicleta normalmente).

## NOTA:

Si la bujía presenta un color claramente diferente, puede que el motor esté averiado. No trate de diagnosticar usted mismo estas averías. En lugar de ello, haga revisar la motocicleta en un concesionario Yamaha.

2. Compruebe la erosión del electrodo y la acumulación excesiva de carbono u otros depósitos en la bujía; cámbiela según sea necesario.

Bujía especificada:  
DR8EA (NGK)

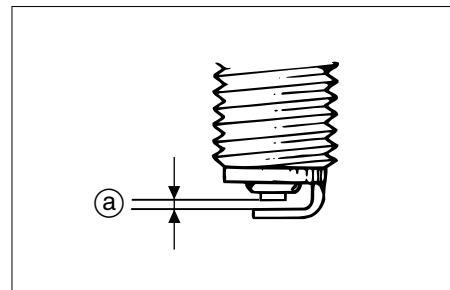

a. Distancia entre electrodos de la bujía

## Para montar la bujía

1. Mida la distancia entre electrodos de la bujía con una galga y ajústela al valor especificado según sea necesario.

Distancia entre electrodos de la bujía:  
0,6–0,7 mm

2. Limpie la superficie de la junta de la bujía y su superficie de contacto; seguidamente elimine toda suciedad de las roscas de la bujía.
3. Monte la bujía con la llave de bujías y apriétela con el par especificado.

# MANTENIMIENTO PERIÓDICO Y PEQUEÑAS REPARACIONES

Par de apriete:

Bujía:

17,5 Nm (1,75 m·kgf)

**NOTA:** \_\_\_\_\_  
Si no dispone de una llave dinamométrica, una buena estimación del par correcto es un 1/4–1/2 vuelta adicional después de apretarla a mano. No obstante, deberá apretar la bujía con el par especificado tan pronto como sea posible.

4. Coloque la tapa de bujía.
5. Monte el carenado.

SAU03119

## Aceite de motor

Debe comprobar el nivel de aceite del motor antes de cada utilización. Además, debe cambiar el aceite según los intervalos que se especifican en el cuadro de mantenimiento periódico y engrase y cuando se encienda la luz indicadora del cambio de aceite.

## Para comprobar el nivel de aceite del motor

1. Coloque el scooter sobre el caballete central.

**NOTA:** \_\_\_\_\_  
Verifique que el scooter se encuentre en posición vertical para comprobar el nivel de aceite. Si está ligeramente inclinado hacia un lado la lectura puede resultar errónea.

2. Arranque el motor, caliéntelo durante algunos minutos y luego párelo.



# MANTENIMIENTO PERIÓDICO Y PEQUEÑAS REPARACIONES

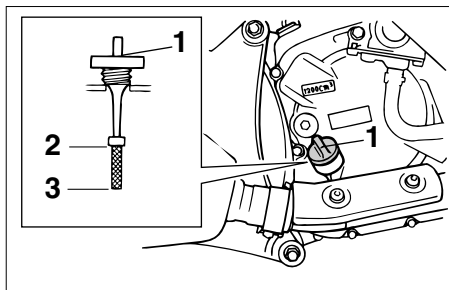

1. Tapón de llenado del aceite de motor
2. Marca de nivel máximo
3. Marca de nivel mínimo

3. Espere unos minutos hasta que se asiente el aceite, quite el tapón de llenado, limpie la varilla de medición, introdúzcala de nuevo en el orificio de llenado (sin enroscarla) y extráigala para comprobar el nivel de aceite.

**NOTA:** \_\_\_\_\_

El aceite del motor debe situarse entre las marcas de nivel máximo y mínimo.

4. Si el aceite del motor se encuentra por debajo de la marca de nivel mínimo, añada una cantidad suficiente de aceite del tipo recomendado hasta que alcance el nivel correcto.
5. Introduzca la varilla de medición en el orificio de llenado de aceite y seguidamente apriete el tapón.

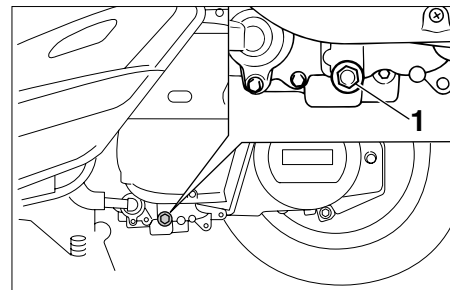

1. Tornillo de drenaje del aceite de motor

## Para cambiar el aceite del motor

1. Arranque el motor, caliéntelo durante algunos minutos y luego párelo.
2. Coloque una bandeja debajo del motor para recoger el aceite usado.
3. Retire el tapón de llenado del aceite del motor y el tornillo de drenaje del aceite de motor para vaciar el aceite del cárter.

# MANTENIMIENTO PERIÓDICO Y PEQUEÑAS REPARACIONES

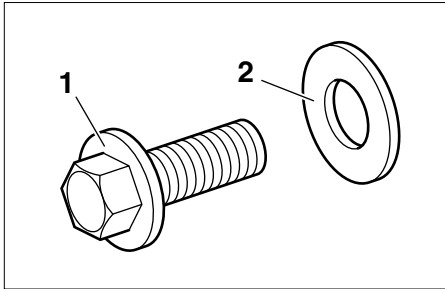

1. Tornillo de drenaje del aceite de motor
  2. Arandela
4. Compruebe si la arandela está dañada y cámbiela según sea necesario.
  5. Monte la arandela y el tornillo de drenaje del aceite de motor y, seguidamente, apriete el tornillo de drenaje con el par especificado.

Par de apriete:

Tornillo de drenaje del aceite del motor:

20 Nm (2,0 m·kgf)

**NOTA:** \_\_\_\_\_  
Verifique que la arandela quede bien asentada.

6. Añada la cantidad especificada del aceite de motor recomendado y seguidamente coloque y apriete el tapón de llenado de aceite.

Aceite de motor recomendado:

Véase la página 8-1.

Cantidad de aceite:

Cambio periódico de aceite:

1,2 L

Cantidad total (motor en seco):

1,4 L

SC000030

## **ATENCIÓN:** \_\_\_\_\_

- No ponga ningún aditivo químico ni utilice aceites con grado de CD o superior. Además, no utilice aceites con la etiqueta “ENERGY CONSERVING II (AHORRO DE ENERGÍA II)” o superior.
- Asegúrese de que no penetre ningún material extraño en el cárter.

7. Arranque el motor y déjelo al ralentí durante algunos minutos mientras comprueba si existe alguna fuga de aceite. Si pierde aceite pare inmediatamente el motor y averigüe la causa.
8. Reponga la luz indicadora del cambio de aceite de acuerdo con el procedimiento siguiente.

# MANTENIMIENTO PERIÓDICO Y PEQUEÑAS REPARACIONES

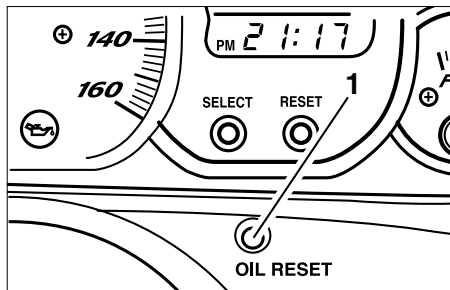

1. Botón de reposición

## Para reponer la luz indicadora del cambio de aceite

1. Gire la llave a la posición “ON”.

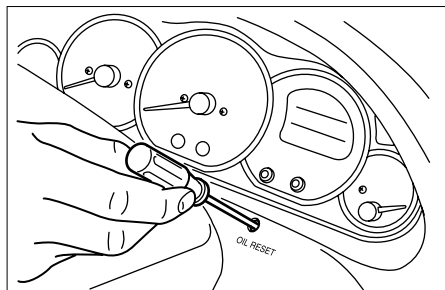

2. Mantenga pulsado el botón de reposición durante dos a cinco segundos.
3. Suelte el botón de reposición y la luz indicadora del cambio de aceite se apagará.

## NOTA:

Si cambia el aceite del motor antes de que se encienda la luz indicadora del cambio de aceite (es decir, antes de que se cumpla el intervalo del cambio periódico de aceite), después de cambiar el aceite deberá reponer la luz indicadora para que ésta pueda indicar en el momento correcto el siguiente cambio periódico de aceite. Para reponer la luz indicadora del cambio de aceite antes de que se haya cumplido el intervalo de cambio periódico de aceite, utilice el procedimiento descrito anteriormente, pero observe que la luz indicadora se enciende durante 1,4 segundos cuando suelte el botón de reposición; de lo contrario repita la operación.

# MANTENIMIENTO PERIÓDICO Y PEQUEÑAS REPARACIONES

SAU04228

## Aceite del engranaje final

Antes de cada utilización debe comprobar si la caja del engranaje final pierde aceite. Si observa alguna fuga, haga revisar y reparar el scooter en un concesionario Yamaha. Además, debe cambiar el aceite del engranaje final del modo siguiente, según los intervalos que se especifican en el cuadro de mantenimiento periódico y engrase.

1. Arranque el motor, caliéntelo durante algunos minutos conduciendo el scooter y luego párelo.
2. Coloque el scooter sobre el caballete central.
3. Coloque una bandeja debajo de la caja del engranaje final para recoger el aceite usado.

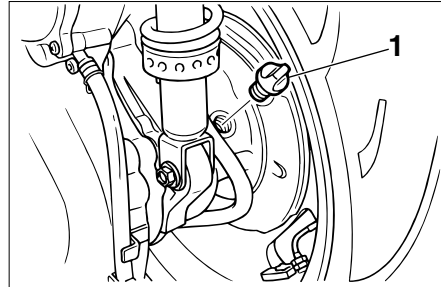

1. Tapa de llenado de aceite del engranaje final
4. Quite el tornillo de llenado de aceite y el tornillo de drenaje para vaciar el aceite de la caja del engranaje final.
5. Coloque el tornillo de drenaje del aceite del engranaje final y apriételo con el par especificado.

Par de apriete:

Tornillo de drenaje del aceite del engranaje final:

22 Nm (2,2 m·kgf)

6. Añada la cantidad especificada de aceite del engranaje final recomendado y seguidamente coloque y apriete el tapón de llenado.

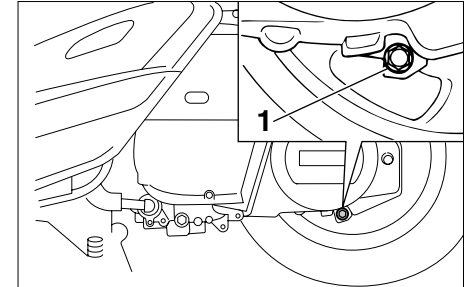

1. Tornillo de drenaje del aceite del engranaje final

Aceite del engranaje final

recomendado:

Véase la página 8-2.

Cantidad de aceite:

0,25 L

SWA00062

### **⚠ ADVERTENCIA**

- Asegúrese de que no penetre ningún material extraño en la caja del engranaje final.
- Asegúrese de que no caiga aceite en el neumático o en la rueda.

# MANTENIMIENTO PERIÓDICO Y PEQUEÑAS REPARACIONES

7. Compruebe si la caja del engranaje final pierde aceite. Si pierde aceite averigüe la causa.

SAU04591

## Líquido refrigerante

El depósito de líquido refrigerante se encuentra debajo de la tapa de la batería. (Véanse en la página 6-34 las instrucciones para extraer y colocar la tapa de la batería.)

### Para comprobar el nivel de líquido refrigerante

1. Sitúe el scooter sobre una superficie horizontal y manténgalo en posición vertical.

**NOTA:** \_\_\_\_\_

- El nivel de líquido refrigerante debe comprobarse con el motor en frío, ya que varía con la temperatura del motor.
- Verifique que el scooter se encuentre en posición vertical para comprobar el nivel de líquido refrigerante. Una ligera inclinación hacia el lado puede ocasionar una lectura errónea.

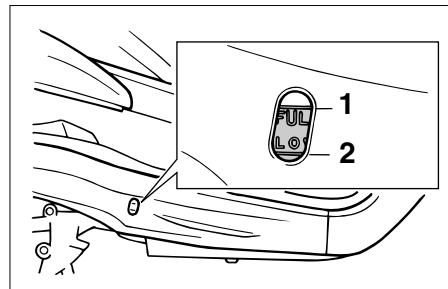

1. Marca de nivel máximo
2. Marca de nivel mínimo

2. Compruebe el nivel de líquido refrigerante en el depósito.

**NOTA:** \_\_\_\_\_

El líquido refrigerante debe situarse entre las marcas de nivel máximo y mínimo.

# MANTENIMIENTO PERIÓDICO Y PEQUEÑAS REPARACIONES

SC000080

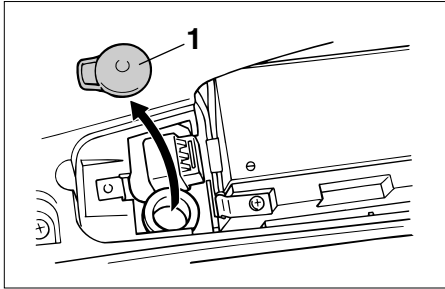

1. Tapón del depósito de líquido refrigerante
3. Si el líquido refrigerante se encuentra en la marca de nivel mínimo o por debajo de la misma, quite la tapa del depósito, añada líquido refrigerante hasta la marca de nivel máximo y seguidamente coloque la tapa del depósito.

Capacidad del depósito de líquido refrigerante:  
0,4 L

4. Coloque la tapa de la batería.

## ATENCIÓN:

- Si no dispone de líquido refrigerante, utilice en su lugar agua destilada o agua blanda del grifo. No utilice agua dura o agua salada, ya que resultan perjudiciales para el motor.
- Si ha utilizado agua en lugar de líquido refrigerante, sustitúyala por éste lo antes posible; de lo contrario la refrigeración del motor puede ser insuficiente y el sistema de refrigeración no estará protegido contra las heladas y la corrosión.
- Si ha añadido agua al líquido refrigerante, haga comprobar lo antes posible en un concesionario Yamaha el contenido de anti-congelante en el líquido refrigerante; de lo contrario disminuirá la eficacia del líquido refrigerante.

## NOTA:

El ventilador del radiador se activa o desactiva automáticamente en función de la temperatura del líquido refrigerante del radiador. Si el motor se recalienta, consulte las instrucciones adicionales de la página 6-44.

# MANTENIMIENTO PERIÓDICO Y PEQUEÑAS REPARACIONES

SAU03627

## Filtro de aire y filtro de aire de la caja de la correa trapezoidal

Debe limpiar el filtro de aire y el filtro de aire de la caja de la correa trapezoidal según los intervalos que se especifican en el cuadro de mantenimiento periódico y engrase. Limpie ambos filtros con mayor frecuencia si utiliza el vehículo en lugares especialmente húmedos o polvorientos.

SC000092

### ATENCIÓN:

- Verifique que todos los filtros estén correctamente asentados en sus cajas.
- El motor no se debe utilizar nunca sin los filtros montados; de lo contrario, el o el pistón y/o el cilindro pueden desgastarse excesivamente.

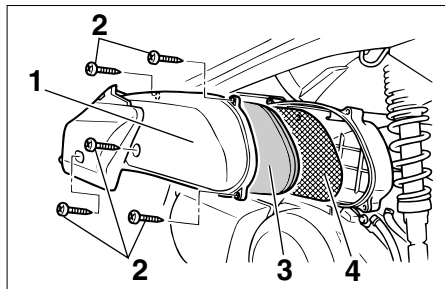

1. Cubierta de la caja del filtro de aire
2. Tornillo (×5)
3. Material esponjoso
4. Rejilla metálica

## Limpieza del filtro de aire

1. Coloque el scooter sobre el cabellete central.
2. Desmonte la cubierta de la caja del filtro de aire quitando los tornillos.
3. Extraiga el material esponjoso, límpielo con disolvente y seguidamente oprímalo para eliminar los restos de disolvente.

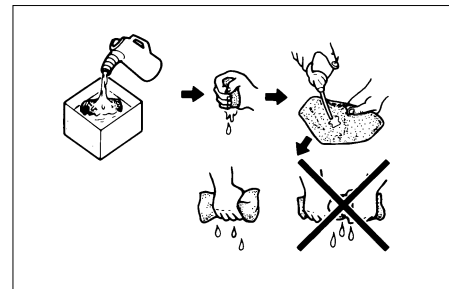

4. Compruebe si el material esponjoso está dañado y cámbielo según sea necesario.
5. Deje secar el material esponjoso.
6. Aplique aceite del tipo recomendado a toda la superficie del material esponjoso y seguidamente oprímalo para eliminar el exceso de aceite.

# MANTENIMIENTO PERIÓDICO Y PEQUEÑAS REPARACIONES

## NOTA:

El material esponjoso estar húmedo pero no gotear.

Aceite recomendado:  
Aceite de motor

7. Introduzca el material esponjoso en la caja del filtro de aire.
8. Monte la cubierta de la caja del filtro de aire colocando los tornillos.

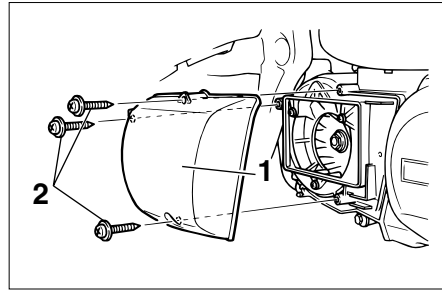

1. Cubierta del filtro de la caja de la correa trapezoidal
2. Tornillo (×3)

## Limpieza del filtro de aire de la caja de la correa trapezoidal

1. Desmonte el carenado A. (Véanse en la página 6-7 las instrucciones para desmontar y montar el carenado.)
2. Desmonte la cubierta de la caja del filtro de aire quitando los tornillos.
3. Desmonte la cubierta del filtro de aire de la caja de la correa trapezoidal quitando los tornillos.

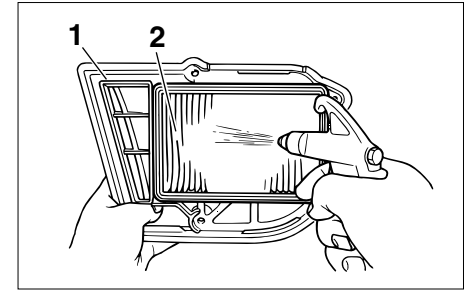

1. Cubierta del filtro de la caja de la correa trapezoidal
2. Filtro de aire de la caja de la correa trapezoidal
4. Extraiga el filtro y elimine la suciedad con aire comprimido como se muestra.
5. Compruebe si la cubierta del filtro de aire de la caja de la correa trapezoidal está dañada y cámbiela si fuera necesario.
6. Monte la cubierta del filtro de aire de la caja de la correa trapezoidal colocando los tornillos.
7. Monte la cubierta de la caja del filtro de aire colocando los tornillos.
8. Monte el carenado.



# MANTENIMIENTO PERIÓDICO Y PEQUEÑAS REPARACIONES

SAU00637

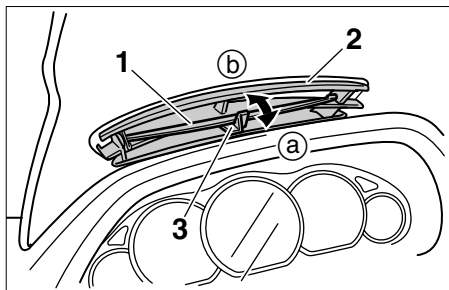

1. Rejilla de ventilación
2. Entrada de aire
3. Palanca

SAU03094

## Rejilla de circulación del aire

Si abre la rejilla de circulación del aire se puede disminuir la turbulencia.

### Para abrir la rejilla de circulación del aire

Mueva la palanca en dirección (a).

### Para cerrar la rejilla de circulación del aire

Mueva la palanca en dirección (b).

SCA00049

### ATENCIÓN:

**Asegúrese de cerrar la rejilla cuando conduzca con lluvia y cuando lave la scooter.**

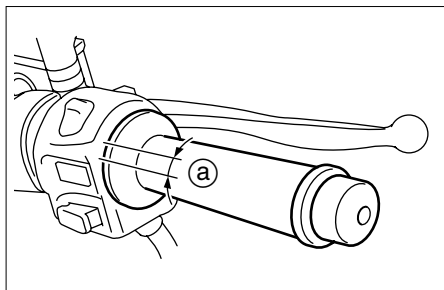

- a. Juego libre del cable del acelerador

SAU00635

## Ajuste del juego libre del cable del acelerador

El juego libre del cable del acelerador debe medir 3–5 mm en el puño del acelerador. Compruebe periódicamente el juego libre del cable del acelerador y, si es necesario, hágalo ajustar en un concesionario Yamaha.

## Ajuste de la holgura de las válvulas

La holgura de las válvulas se altera con el uso y, como consecuencia de ello, se desajusta la mezcla de aire y gasolina y/o el motor produce ruidos. Para evitarlo, un concesionario Yamaha debe ajustar la holgura de las válvulas según los intervalos que se especifican en el cuadro de mantenimiento periódico y engrase.

# MANTENIMIENTO PERIÓDICO Y PEQUEÑAS REPARACIONES

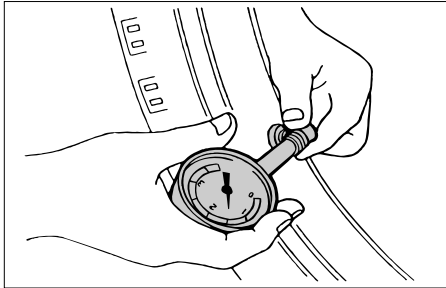

SAU04551

## Neumáticos

Para asegurar unas prestaciones óptimas, la durabilidad y el funcionamiento seguro de la motocicleta, tome nota de los puntos siguientes relativos a los neumáticos especificados.

### Presión de aire de los neumáticos

Debe comprobar la presión de aire de los neumáticos antes de cada utilización y, si es necesario, ajustarla.

SW000082

### ⚠ ADVERTENCIA

- La presión de los neumáticos debe comprobarse y ajustarse con los neumáticos en frío (es decir, cuando la temperatura de los neumáticos sea igual a la temperatura ambiente).
- La presión de los neumáticos debe ajustarse en función de la velocidad, el peso total del conductor, el pasajero, la carga y los accesorios homologados para este modelo.

Presión de aire neumáticos (media con los neumáticos frío)		
Carga*	Delantero	Trasero
Hasta 90 kg	175 kPa (1,75 kgf/cm <sup>2</sup> , 1,75 bar)	200 kPa (2,00 kgf/cm <sup>2</sup> , 2,00 bar)
90 kg-máximo	200 kPa (2,00 kgf/cm <sup>2</sup> , 2,00 bar)	225 kPa (2,25 kgf/cm <sup>2</sup> , 2,25 bar)

Carga máxima*	185 kg
---------------	--------

\* Peso total del conductor, el pasajero, el equipaje y los accesorios

# MANTENIMIENTO PERIÓDICO Y PEQUEÑAS REPARACIONES

SW000077

## ⚠ ADVERTENCIA

La carga influye enormemente en las características de manejabilidad, frenada, prestaciones y seguridad de la scooter; por lo tanto, debe tener en cuenta las precauciones siguientes.

- **¡NO SOBRECARGUE NUNCA LA SCOOTER!** La sobrecarga de la scooter puede provocar daños en los neumáticos, pérdida de control o un accidente grave. Asegúrese de que el peso total del conductor, la carga y los accesorios no sobrepase la carga máxima especificada para el vehículo.
- No transporte objetos sueltos que puedan desplazarse durante la marcha.
- Sujete bien los objetos más pesados cerca del centro de la scooter y distribuya el peso uniformemente en ambos lados.

- Ajuste la suspensión y la presión de aire de los neumáticos en función de la carga.
- Compruebe el estado y la presión de aire de los neumáticos antes de cada utilización.

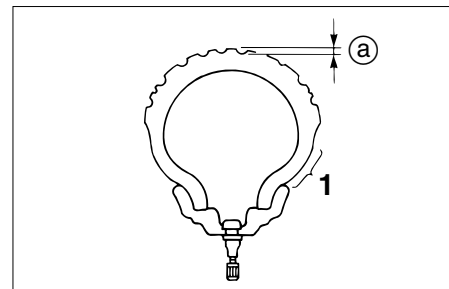

- 1. Flanco
- a. Profundidad del dibujo del neumático

## Revisión de los neumáticos

Debe comprobar los neumáticos antes de cada utilización. Si la profundidad de la huella en el centro alcanza el límite especificado, si hay algún clavo o fragmento de cristal clavado en el neumático o si el flanco está agrietado, haga cambiar inmediatamente el neumático en un concesionario Yamaha.

Desgaste mínimo de rodadura (delantero y trasero)	1,6 mm
--	--------

# MANTENIMIENTO PERIÓDICO Y PEQUEÑAS REPARACIONES

SAU00683

SAU03773

## NOTA: \_\_\_\_\_

Los límites de la profundidad del dibujo de la banda de rodadura del neumático pueden variar de un país a otro. Cumpla siempre las normativas locales.

## Información relativa a los neumáticos

Esta scooter está dotada de neumáticos sin cámara.

### DELANTERO

Fabricante	Tamaño	Modelo
IRC	110/90-12 64L	MB67
MICHELIN	110/90-12 64L	BOPPER

### TRASERO

Fabricante	Tamaño	Modelo
IRC	130/70-12 62L	MB67
MICHELIN	130/70-12 62L	BOPPER

## ⚠ ADVERTENCIA \_\_\_\_\_

- **Si los neumáticos están excesivamente gastados, hágalos cambiar en un concesionario Yamaha. Además de ser ilegal, el uso de la scooter con unos neumáticos excesivamente gastados reduce la estabilidad y puede provocar la pérdida del control.**
- **La sustitución de toda pieza relacionada con las ruedas y los frenos, incluidos los neumáticos, debe confiarse a un concesionario Yamaha que dispone de los conocimientos y experiencia profesional necesarios.**

## Llantas de aleación

Para asegurar unas prestaciones óptimas, la durabilidad y el funcionamiento seguro de la motocicleta, tome nota de los puntos siguientes relativos a las ruedas especificadas.

- Antes de cada utilización debe comprobar si las llantas de las ruedas presentan grietas, dobladuras o deformación. Si observa algún daño, haga cambiar la rueda en un concesionario Yamaha. No intente realizar ni la más mínima reparación en una rueda. Una rueda deformada o agrietada debe sustituirse.
- La rueda se debe equilibrar siempre que se haya cambiado la llanta o el neumático. Una rueda no equilibrada puede reducir las prestaciones, limitar la manejabilidad y reducir la vida útil del neumático.

# MANTENIMIENTO PERIÓDICO Y PEQUEÑAS REPARACIONES

- Conduzca a velocidades moderadas después de cambiar un neumático, ya que la superficie de éste debe “rodarse” para desarrollar sus características óptimas.

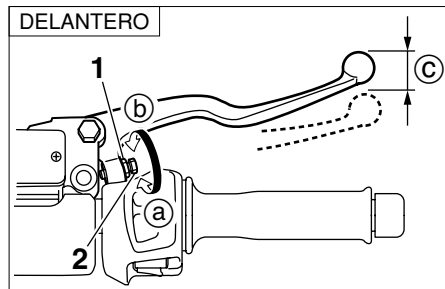

1. Contratuerca
2. Tornillo de ajuste
- c. Juego libre de la maneta de freno

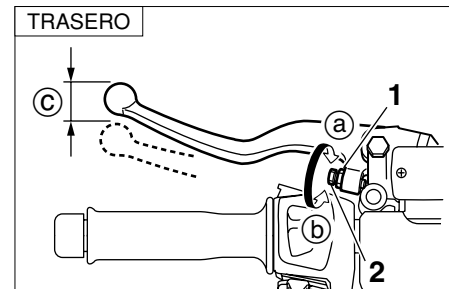

1. Contratuerca
2. Tornillo de ajuste
- c. Juego libre de la maneta de freno

SAU00703

## Ajuste del juego libre de la maneta de freno delantero y trasero

El juego libre de la maneta de freno delantero y trasero debe medir 2–5 mm, como se muestra. Compruebe periódicamente el juego libre de la maneta de freno delantero y trasero y, si es necesario, ajústelo del modo siguiente.

1. Afloje la contratuerca de la maneta de freno.
2. Para incrementar el juego libre de la maneta de freno gire el tornillo de ajuste en la dirección (a). Para reducir el juego libre de la maneta de freno gire el tornillo de ajuste en la dirección (b).
3. Apriete la contratuerca.

SW000101

### **⚠ ADVERTENCIA**

**Si no consigue obtener el ajuste correcto con el procedimiento descrito, acuda a un concesionario Yamaha para efectuar el ajuste.**

# MANTENIMIENTO PERIÓDICO Y PEQUEÑAS REPARACIONES

SAU00721

## Comprobación de las pastillas de freno delantero y trasero

Debe comprobar el desgaste de las pastillas de freno delantero y trasero según los intervalos que se especifican en el cuadro de mantenimiento periódico y engrase.

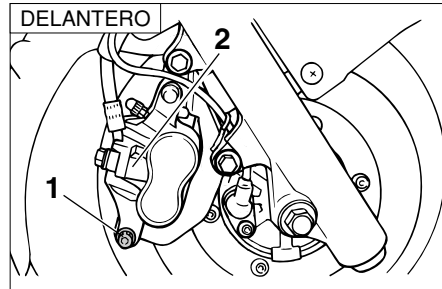

1. Tornillo de la pinza de freno
2. Pinza de freno

SAU04583

## Pastillas de freno delantero

Cada pastilla de freno delantero dispone de una ranura indicadora de desgaste que le permite comprobar éste sin necesidad de desmontar el freno. Compruebe el desgaste de la pastilla de freno del modo siguiente.

1. Extraiga el tornillo de la pinza del freno y luego incline la pinza hacia adelante para observar la ranura indicadora de desgaste. Si una pastilla de freno se ha desgastado hasta el punto en que la ranura indicadora de desgaste ha desaparecido casi por completo, solicite a un concesionario Yamaha que cambie el conjunto de las pastillas de freno.

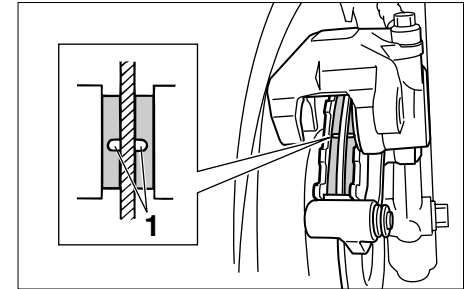

1. Ranura indicadora de desgaste (x2)
2. Coloque el tornillo de la pinza de freno y apriételo con el par especificado.

Par de apriete:

Tornillo de la pinza de freno:  
26,5 Nm (2,65 m·kgf)

# MANTENIMIENTO PERIÓDICO Y PEQUEÑAS REPARACIONES

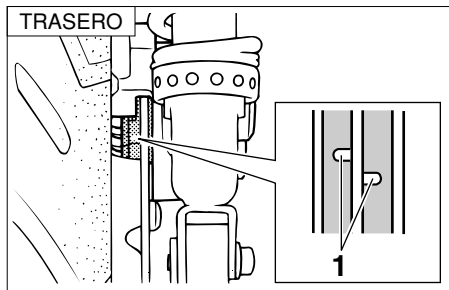

1. Ranura indicadora de desgaste (×2)

SAU03939

## Pastillas de freno trasero

Cada pastilla de freno delantero dispone de una ranura indicadora de desgaste que le permite comprobar éste sin necesidad de desmontar el freno. Para comprobar el desgaste de la pastilla de freno, observe la ranura indicadora de desgaste. Si una pastilla de freno se ha desgastado hasta el punto en que la ranura indicadora de desgaste ha desaparecido casi por completo, solicite a un concesionario Yamaha que cambie el conjunto de las pastillas de freno.

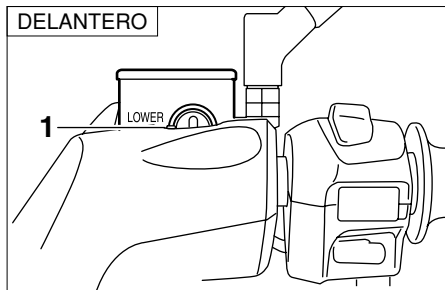

1. Marca de nivel mínimo

SAU03294

## Comprobación del líquido de freno

Si el líquido de freno es insuficiente, puede entrar aire en el sistema y, como consecuencia de ello, los frenos pueden perder su eficacia.

Antes de utilizar la motocicleta, verifique que el líquido de freno se encuentre por encima de la marca de nivel mínimo y añada líquido según sea necesario. Un nivel bajo de líquido de freno puede ser indicativo del desgaste de las pastillas y/o de una fuga en el sistema de frenos. Si el nivel de líquido de freno está bajo, compruebe si las pastillas están desgastadas y si el sistema de frenos presenta alguna fuga.

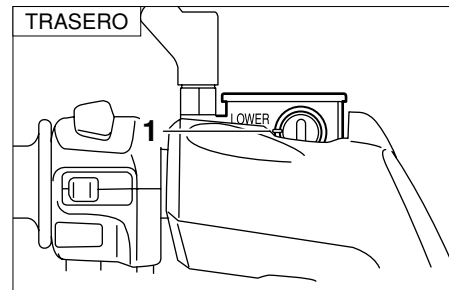

1. Marca de nivel mínimo

Observe las precauciones siguientes:

- Cuando compruebe el nivel de líquido, verifique que la parte superior del depósito del líquido de frenos esté nivelada.
- Utilice únicamente un líquido de freno de la calidad recomendada, ya que de lo contrario las juntas de goma se pueden deteriorar, provocando fugas y reduciendo la eficacia de los frenos.

Líquido de freno recomendado:  
DOT 4

- Añada el mismo tipo de líquido de freno. La mezcla de líquidos diferentes puede provocar una reacción química perjudicial y reducir la eficacia de los frenos.
- Evite que penetre agua en el depósito del líquido de frenos cuando añada líquido. El agua reducirá significativamente el punto de ebullición del líquido y puede provocar una obstrucción por vapor.
- El líquido de freno puede dañar las superficies pintadas o las piezas de plástico. Elimine siempre inmediatamente el líquido que se haya derramado.
- A medida que las pastillas de freno se desgastan, es normal que el nivel de líquido de freno disminuya de forma gradual. No obstante, si el nivel de líquido de freno disminuye de forma repentina solicite a un concesionario Yamaha que averigüe la causa.

## Cambio del líquido de freno

Solicite a un concesionario Yamaha que cambie el líquido de freno según los intervalos que se especifican en la NOTA siguiente al cuadro de mantenimiento periódico y engrase. Además, se deben cambiar las juntas de aceite de las bombas y las pinzas de freno, así como los tubos de freno, según los intervalos indicados a continuación o siempre que estén dañados o presenten fugas.

- Juntas de aceite: Cambiar cada dos años.
- Tubos de freno: Cambiar cada cuatro años.

## Comprobación y engrase de los cables

Antes de cada utilización debe comprobar el funcionamiento de todos los cables de control y el estado de los cables, así como engrasar los cables y los extremos de los mismos según sea necesario. Si un cable está dañado o no se mueve con suavidad, hágalo revisar o cambiar en un concesionario Yamaha.

Lubricante recomendado:  
Aceite de motor

SW000112

### **⚠ ADVERTENCIA**

**Los daños del forro externo pueden interferir en el funcionamiento correcto del cable y provocar su corrosión interna. Cambie los cables dañados lo antes posible para evitar situaciones no seguras.**



# MANTENIMIENTO PERIÓDICO Y PEQUEÑAS REPARACIONES

SAU04034

## Comprobación y engrase del puño del acelerador y el cable

Debe comprobar el funcionamiento del puño del acelerador antes de cada utilización. Además, debe cambiar o engrasar el cable según los intervalos que se especifican en el cuadro de mantenimiento periódico.

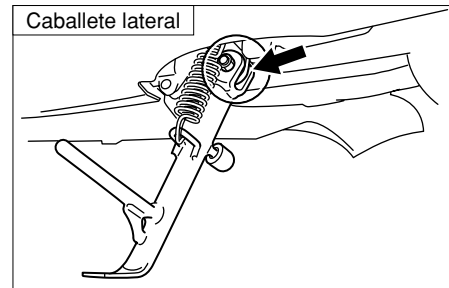
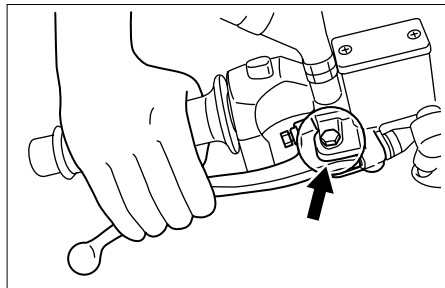

SAU03118

## Engrase de las manetas de freno delantero y trasero

Los puntos de pivote de las manetas de freno delantero y trasero deben engrasarse según los intervalos especificados en el cuadro de mantenimiento periódico y engrase.

Lubricante recomendado:

Grasa a base de jabón de litio  
(grasa polivalente)

SAU03371

## Comprobación y engrase de los caballetes central y lateral

Antes de cada utilización debe comprobar el funcionamiento de los caballetes central y lateral y engrasar los pivotes y las superficies de contacto metal-metal según sea necesario.

SW000114

**⚠ ADVERTENCIA**

**Si el soporte central y/o lateral no se mueven docilmente, consulte con un concesionario Yamaha.**

# MANTENIMIENTO PERIÓDICO Y PEQUEÑAS REPARACIONES

Caballete central

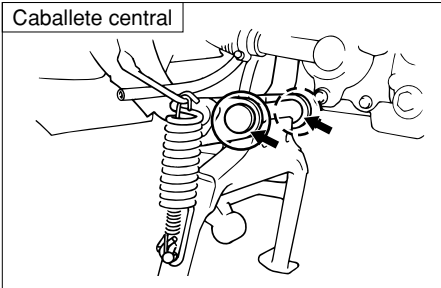

Lubricante recomendado:

Grasa a base de jabón de litio  
(grasa polivalente)

SAU02939

## Comprobación de la horquilla delantera

Debe comprobar el estado y el funcionamiento de la horquilla delantera del modo siguiente y según los intervalos especificados en el cuadro de mantenimiento periódico y engrase.

### Para comprobar el estado

SW000115

#### **⚠ ADVERTENCIA**

**Sujete firmemente la scooter de forma que no exista riesgo de que se caiga.**

Compruebe si los tubos interiores presentan rasgaduras, daños y fugas excesivas de aceite.

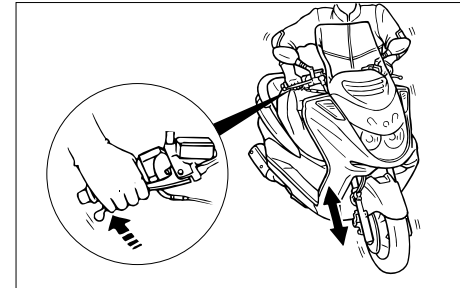

### Para comprobar el funcionamiento

1. Sitúe la scooter sobre una superficie horizontal y manténgala en posición vertical.
2. Mientras aplica el freno delantero, empuje el manillar hacia abajo con fuerza varias veces para comprobar si se comprime y rebota con suavidad.

SC000098

#### **ATENCIÓN:**

**Si observa cualquier daño en la horquilla delantera o ésta no funciona con suavidad, hágala revisar o reparar en un concesionario Yamaha.**

# MANTENIMIENTO PERIÓDICO Y PEQUEÑAS REPARACIONES

SAU00794

## Comprobación de la dirección

Los cojinetes de la dirección desgastados o sueltos pueden constituir un peligro. Por lo tanto, debe comprobar el funcionamiento de la dirección del modo siguiente y según los intervalos especificados en el cuadro de mantenimiento periódico y engrase.

1. Coloque un soporte debajo del motor para levantar del suelo la rueda delantera.

SW000115

### **⚠ ADVERTENCIA**

**Sujete firmemente la scooter de forma que no exista riesgo de que se caiga.**

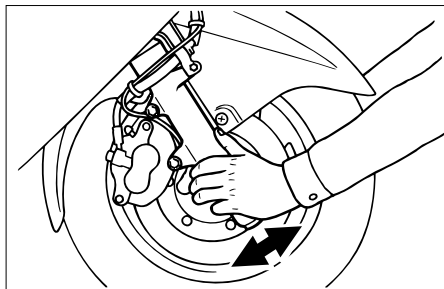

2. Sujete los extremos inferiores de los brazos de la horquilla delantera e intente moverlos hacia adelante y hacia atrás. Si observa cualquier juego libre, solicite a un concesionario Yamaha que revise o repare la dirección.

SAU01144

## Comprobación de los cojinetes de las ruedas

Debe comprobar los cojinetes de las ruedas delantera y trasera según los intervalos que se especifican en el cuadro de mantenimiento periódico y engrase. Si existe juego en el cubo de la rueda o ésta no gira con suavidad, solicite a un concesionario Yamaha que revise los cojinetes de la rueda.

# MANTENIMIENTO PERIÓDICO Y PEQUEÑAS REPARACIONES

SAU04417

## Desmontaje de la tapa de la batería

La tapa de la batería debe desmontarse para acceder a la batería, a la caja de fusibles y al tapón del depósito de refrigerante.

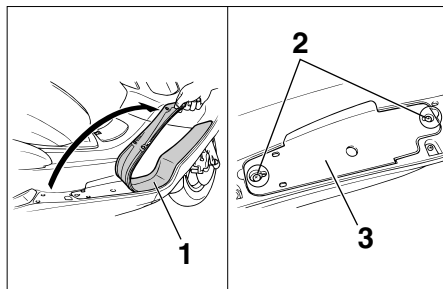

1. Esterilla del reposapiés derecho
2. Tornillo (x2)
3. Tapa de la batería

Para desmontar la tapa de la batería, levante la esterilla del reposapiés derecho como se muestra y, seguidamente, extraiga los tornillos y desmonte la tapa de la batería.

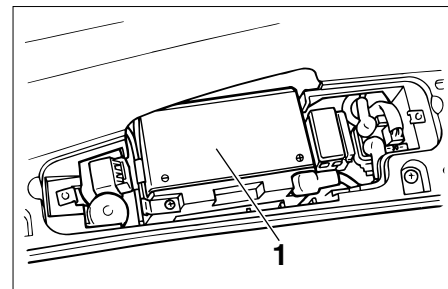

1. Batería

SAU01271

## Batería

Esta scooter está equipada con una batería de tipo sellado (MF) que no requiere ningún mantenimiento. No es necesario comprobar el electrolito ni añadir agua destilada.

### Para cargar la batería

Lleve la batería a un concesionario Yamaha lo antes posible para cargarla si le parece que está descargada. Tenga en cuenta que la batería tiene tendencia a descargarse más rápidamente si la scooter está equipada con accesorios eléctricos opcionales.

# MANTENIMIENTO PERIÓDICO Y PEQUEÑAS REPARACIONES

---

SW000116

## **⚠ ADVERTENCIA**

- El electrolito es tóxico y peligroso, ya que contiene ácido sulfúrico que provoca graves quemaduras. Evite todo contacto con la piel, los ojos o la ropa y protéjase siempre los ojos cuando trabaje cerca de una batería. En caso de contacto, administre los **PRIMEROS AUXILIOS** siguientes.
  - **EXTERNO:** Enjuague con agua abundante.
  - **INTERNO:** Beba grandes cantidades de agua o leche y llame inmediatamente a un médico.
  - **OJOS:** Enjuague con agua durante 15 minutos y acuda al médico rápidamente.

- Las baterías producen hidrógeno explosivo. Por lo tanto, mantenga las chispas, llamas, cigarrillos, etc., alejados de la batería y asegúrese de que la ventilación sea suficiente cuando la cargue en un espacio cerrado.
  - **MANTENGA ÉSTA Y CUALQUIER OTRA BATERÍA FUERA DEL ALCANCE DE LOS NIÑOS.**
- 

## **Para guardar la batería**

1. Si no va a utilizar la scooter durante más de un mes, desmonte la batería, cárguela completamente y guárdela en un lugar fresco y seco.
2. Si va a guardar la batería durante más de dos meses, compruébela al menos una vez al mes y cárguela completamente según sea necesario.
3. Cargue completamente la batería antes de instalarla.

# MANTENIMIENTO PERIÓDICO Y PEQUEÑAS REPARACIONES

SC000102

## ATENCIÓN:

- Mantenga siempre la batería cargada. El almacenamiento de una batería descargada puede dañarla de forma irreparable.
- Para cargar una batería de tipo sellado sin mantenimiento es necesario un cargador de baterías especial (de tensión constante). El uso de un cargador convencional dañará la batería. Si no dispone de un cargador para baterías sin mantenimiento, hágala cargar en un concesionario Yamaha.

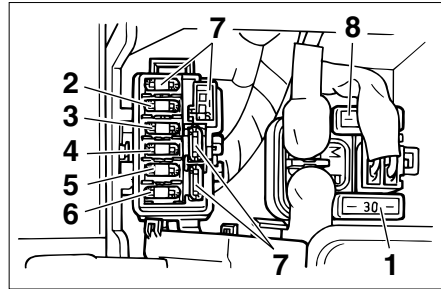

1. Fusible principal
2. Fusible de reserva (reloj)
3. Fusible del ventilador del radiador
4. Fusible del encendido
5. Fusible del faro
6. Fusible del sistema de intermitencia
7. Fusible de repuesto (×4)
8. Fusible principal de repuesto (×2)

SAU04110

## Cambio de fusibles

Las cajas de fusibles se encuentran debajo de la tapa de la batería. (Véanse en la página 6-34 las instrucciones para extraer y colocar la tapa de la batería.)

Si un fusible está fundido, cámbielo del modo siguiente.

1. Gire la llave a la posición “OFF” y desactive todos los circuitos eléctricos.

2. Extraiga el fusible fundido e instale uno nuevo del amperaje especificado.

Fusibles especificados:

Fusible principal:	30 A
Fusible de reserva (reloj):	10 A
Fusible del ventilador del radiador:	4 A
Fusible del encendido:	7,5 A
Fusible del faro:	15 A
Fusible del sistema de intermitencia:	15 A

SC000103

## ATENCIÓN:

**Para evitar una avería grave del sistema eléctrico y posiblemente un incendio, no utilice un fusible con un amperaje superior al recomendado.**

3. Gire la llave a la posición “ON” y active el circuito eléctrico en cuestión para comprobar que el dispositivo funcione.

# MANTENIMIENTO PERIÓDICO Y PEQUEÑAS REPARACIONES

4. Si el fusible se funde de nuevo inmediatamente, solicite a un concesionario Yamaha que revise el sistema eléctrico.

SAU04128

## Cambio de una bombilla del faro

Este scooter está equipado con faros dotados de bombilla de cuarzo. Si se funde una bombilla del faro, cámbiela del modo siguiente.

1. Coloque el scooter sobre el caballete central.
2. Desmonte el panel A. (Véanse en la página 6-11 las instrucciones para desmontar y montar el panel.)

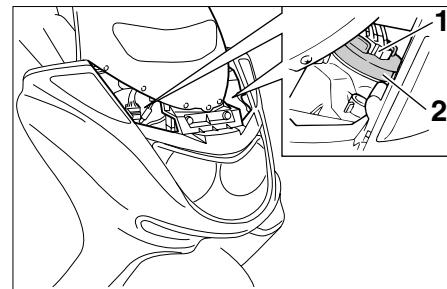

1. Conexión del faro
2. Tapa del faro delantero
3. Desconecte la conexión del faro y luego desmonte la tapa de la bombilla.

# MANTENIMIENTO PERIÓDICO Y PEQUEÑAS REPARACIONES

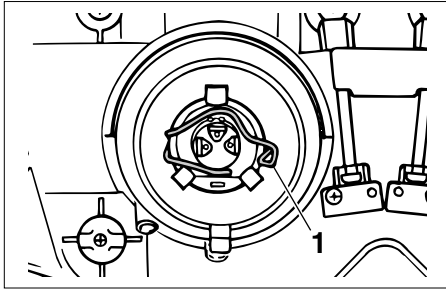

1. Portabombillas del faro

4. Desenganche el portabombillas del faro y luego extraiga la bombilla fundida.

SW000119

## **⚠ ADVERTENCIA**

Las bombillas de los faros se calientan mucho. Por lo tanto, mantenga los productos inflamables alejados de un faro encendido y no toque la bombilla hasta que se haya enfriado.

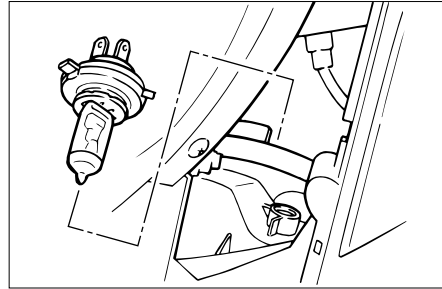

5. Coloque una nueva bombilla en su sitio y sujétela en el portabombillas.

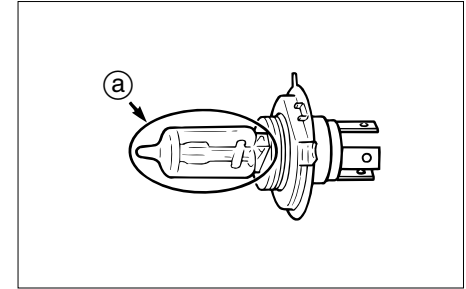

- a. No tocar la parte de cristal de la bombilla.

SC000105

## **ATENCIÓN:**

No toque la parte de cristal de la bombilla del faro para no mancharla de aceite, ya que de lo contrario perdería transparencia, luminosidad y durabilidad. Elimine completamente toda suciedad y marcas de dedos en la bombilla del faro con un trapo humedecido en alcohol o diluyente.

6. Monte la tapa de la bombilla y conecte el acoplador.



# MANTENIMIENTO PERIÓDICO Y PEQUEÑAS REPARACIONES

7. Monte el panel.
8. Solicite a un concesionario Yamaha que ajuste la luz del faro según sea necesario.

SAU03111

## Cambio de la bombilla de un intermitente delantero

1. Coloque el scooter sobre el caballete central.
2. Desmonte el panel A. (Véanse en la página 6-11 las instrucciones para desmontar y montar el panel.)

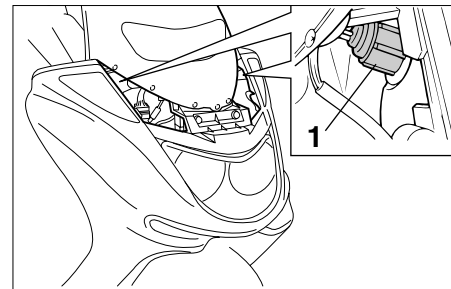

1. Casquillo
3. Desmonte el casquillo (con la bombilla del intermitente de cambio de dirección) girándolo en el sentido contrario al de las agujas del reloj.
4. Extraiga la bombilla fundida empujándola hacia adentro y girándola en el sentido contrario al de las agujas del reloj.
5. Introduzca una nueva bombilla en el casquillo, empujela hacia adentro y luego gírela en el sentido de las agujas del reloj hasta que se detenga.
6. Monte el casquillo (con la bombilla) girándolo en el sentido de las agujas del reloj.
7. Monte el panel.

SAU03618

## Cambio de la bombilla de un intermitente trasero

1. Coloque el scooter sobre el caballete central.
2. Desmonte el carenado C. (Véanse en la página 6-10 las instrucciones para desmontar y montar el carenado.)

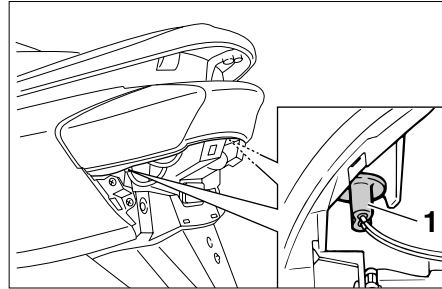

1. Casquillo
3. Desmonte el casquillo (con la bombilla) girándolo en el sentido contrario al de las agujas del reloj.
4. Extraiga la bombilla fundida tirando de ella.
5. Introduzca una nueva bombilla en el casquillo.
6. Monte el casquillo (con la bombilla) girándolo en el sentido de las agujas del reloj.
7. Monte el carenado.

SAU03619

## Sustitución de la bombilla de la luz de freno/piloto trasero

1. Coloque el scooter sobre el caballete central.
2. Desmonte el carenado C. (Véanse en la página 6-10 las instrucciones para desmontar y montar el carenado.)

# MANTENIMIENTO PERIÓDICO Y PEQUEÑAS REPARACIONES

SAU03621

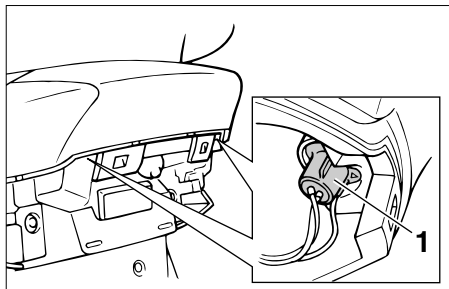

1. Casquillo

3. Desmonte el casquillo (con la bombilla) girándolo en el sentido contrario al de las agujas del reloj.
4. Extraiga la bombilla fundida empujándola hacia adentro y girándola en el sentido contrario al de las agujas del reloj.
5. Introduzca una nueva bombilla en el casquillo, empújela hacia adentro y luego gírela en el sentido de las agujas del reloj hasta que se detenga.
6. Monte el casquillo (con la bombilla) girándolo en el sentido de las agujas del reloj.
7. Monte el carenado.

## Cambio de la bombilla de la luz de la matrícula

1. Coloque el scooter sobre el caballete central.
2. Desmonte el carenado C. (Véanse en la página 6-10 las instrucciones para desmontar y montar el carenado.)

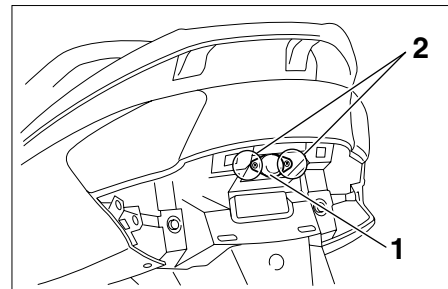

1. Óptica de la luz de la matrícula
2. Tornillo (x2)

3. Desmonte la óptica de la luz de la matrícula extrayendo los tornillos.

SAU03087

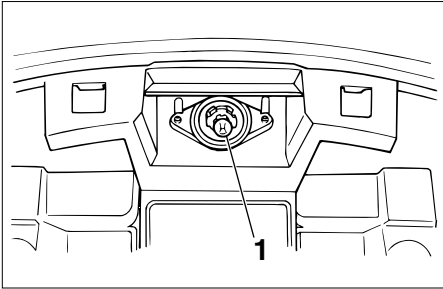

1. Bombilla
4. Extraiga la bombilla fundida tirando de ella.
5. Introduzca una nueva bombilla en el casquillo.
6. Monte la óptica colocando los tornillos.

SC000108

## **ATENCIÓN:**

**No apriete excesivamente los tornillos, ya que puede romperse la óptica.**

7. Monte el carenado.

## **Identificación de averías**

Aunque las scooters Yamaha son objeto de una completa revisión antes de salir de fábrica, pueden surgir problemas durante su utilización. Cualquier problema en los sistemas de combustible, compresión o encendido, por ejemplo, puede dificultar el arranque y provocar una disminución de la potencia.

Los siguientes cuadros de identificación de averías constituyen un procedimiento rápido y fácil para comprobar esos sistemas vitales por si mismo. No obstante, si es necesario realizar cualquier reparación de la scooter, llévela a un concesionario Yamaha cuyos técnicos cualificados disponen de las herramientas, experiencia y conocimientos necesarios para reparar correctamente la motocicleta.

Utilice únicamente repuestos originales Yamaha. Las imitaciones pueden parecerse a los repuestos Yamaha pero a menudo son de inferior calidad, menos duraderos y pueden ocasionar costosas facturas de reparación.

# MANTENIMIENTO PERIÓDICO Y PEQUEÑAS REPARACIONES

SAU01581

## Cuadros de identificación de averías

### Problemas de arranque o reducción de las prestaciones del motor

SW000125

#### **⚠ ADVERTENCIA**

Mantenga siempre alejadas las llamas y no fume mientras revise o trabaje en el sistema de combustible.

#### 1. Combustible

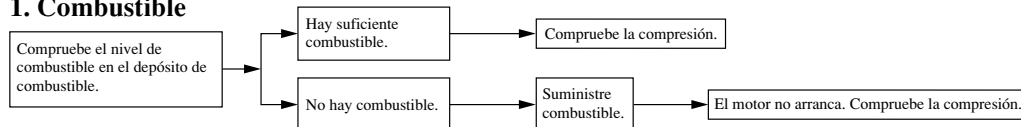

#### 2. Compresión

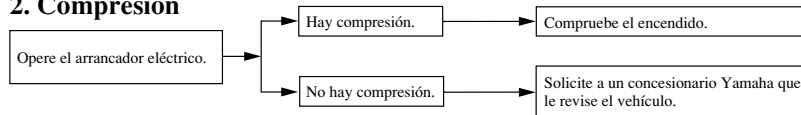

#### 3. Encendido

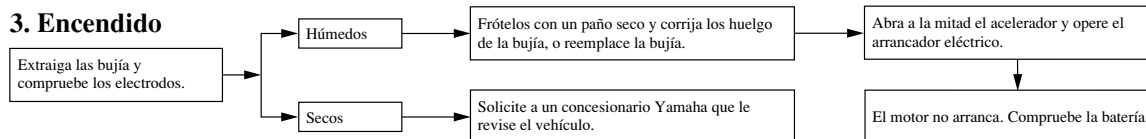

#### 4. Batería

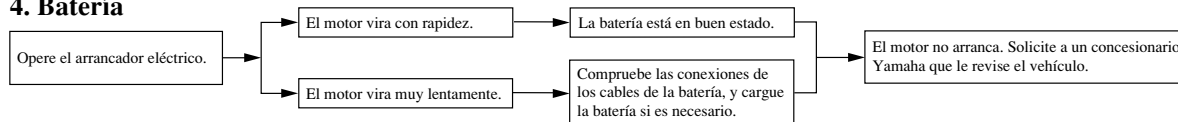

# MANTENIMIENTO PERIÓDICO Y PEQUEÑAS REPARACIONES

## Recalentamiento del motor

SW000070

### ⚠ ADVERTENCIA

- No quite el tapón del radiador cuando el motor y el radiador estén calientes. Puede salir un chorro a presión de líquido y vapor calientes y provocar graves lesiones. Espere hasta que se haya enfriado el motor.
- Después de quitar el tornillo de retención del tapón del radiador coloque un trapo grueso, como una toalla, sobre él; luego gire lentamente el tapón en el sentido contrario al de las agujas del reloj hasta el tope para que se libere toda la presión residual. Cuando deje de oírse el silbido, presione el tapón hacia abajo mientras lo gira en el sentido contrario al de las agujas del reloj y luego extráigalo.

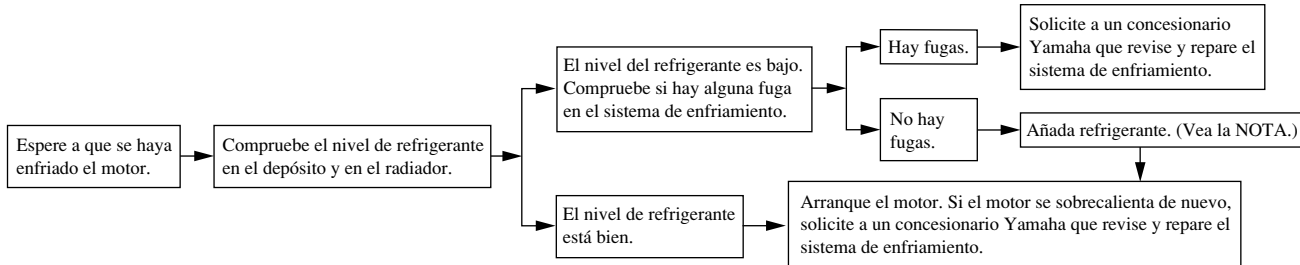

### NOTA:

Si no dispone de líquido refrigerante, puede utilizar agua del grifo en su lugar de forma provisional, siempre que la cambie por el líquido refrigerante recomendado lo antes posible.



# CUIDADOS Y ALMACENAMIENTO DEL SCOOTER

---

---

Cuidados .....	7-1
Almacenamiento .....	7-4



# CUIDADOS Y ALMACENAMIENTO DEL SCOOTER

## Cuidados

Si bien el diseño abierto de un scooter revela el atractivo de la tecnología, también la hace más vulnerable. El óxido y la corrosión pueden desarrollarse incluso cuando se utilizan componentes de alta tecnología. Un tubo de escape oxidado puede pasar desapercibido en un coche, pero afea el aspecto general de un scooter. El cuidado frecuente y adecuado no sólo se ajusta a los términos de la garantía, sino que además mantiene la buena imagen del scooter, prolonga su vida útil y optimiza sus prestaciones.

### Antes de limpiarla

1. Cubra la salida del silenciador con una bolsa de plástico cuando el motor se haya enfriado.
2. Verifique que todas las tapas y cubiertas, así como todos los acopladores y conectores eléctricos, incluidas las tapas de bujía, estén bien apretados.
3. Elimine la suciedad incrustada, como pueden ser los restos de aceite quemado sobre el cárter, con un desengrasador y un cepillo, pero no aplique nunca tales productos sobre los sellos, las juntas y los ejes de las ruedas. Enjuague siempre la suciedad y el desengrasador con agua.

### Limpieza

SCA00011

#### ATENCIÓN:

- **No utilice limpiadores de ruedas con alto contenido de ácido, especialmente para las ruedas de radios. Si utiliza tales productos para la suciedad difícil de eliminar, no deje el limpiador sobre la zona afectada durante más tiempo del que figure en las instrucciones. Asimismo, enjuague completamente la zona con agua, séquela inmediatamente y a continuación aplique un protector en aerosol contra la corrosión.**
- **Una limpieza inadecuada puede dañar parabrisas, carenados, paneles y otras piezas de plástico. Para limpiar el plástico utilice únicamente un trapo suave y limpio o un esponja con un detergente suave y agua.**

# CUIDADOS Y ALMACENAMIENTO DEL SCOOTER

---

- No utilice productos químicos fuertes para las piezas de plástico. Evite utilizar trapos o esponjas que hayan estado en contacto con productos de limpieza fuertes o abrasivos, disolventes o diluyentes, combustible (gasolina), desoxidantes o antioxidantes, líquido de frenos, anticongelante o electrólito.
- No utilice aparatos de lavado a alta presión o limpiadores de chorro de vapor, ya que provocan infiltraciones y deterioro en las zonas siguientes: juntas (de cojinetes de rueda y basculante, horquilla y frenos), componentes eléctricos (acopladores, conectores, instrumentos, interruptores y luces), tubos respiraderos y tubos de ventilación.

- En los scooters dotados de parabrisas: No utilice limpiadores fuertes o esponjas duras que pueden deslucirlos o rayarlos. Algunos productos de limpieza para plásticos pueden dejar rayas sobre el parabrisas. Pruebe el producto sobre una pequeña pieza oculta para asegurarse de que no deja marcas. Si se raya el parabrisas, utilice un pulimento de calidad para plásticos después de lavarlo.

Después de una utilización normal  
Elimine la suciedad con agua tibia, un detergente suave y una esponja blanda y limpia, aclarando luego completamente con agua limpia. Utilice un cepillo de dientes o de botellas para limpiar los lugares de difícil acceso. La suciedad incrustada y los insectos se eliminarán más fácilmente si se cubre la zona con un trapo húmedo durante unos minutos antes de limpiarla.

Después de utilizarla con lluvia, junto al mar o en calles donde se haya esparcido sal

La sal marina o las salpicaduras de agua salada en las calles durante el invierno resultan sumamente corrosivas en combinación con el agua; observe el procedimiento siguiente cada vez que utilice el scooter con lluvia, junto al mar o en calles donde se haya esparcido sal.

**NOTA:** \_\_\_\_\_  
La sal esparcida en las calles durante el invierno puede permanecer hasta bien entrada la primavera.

1. Lave el scooter con agua fría y un detergente suave cuando el motor se haya enfriado.

SCA00012

**ATENCIÓN:** \_\_\_\_\_  
**No utilice agua caliente, ya que incrementa la acción corrosiva de la sal.**

2. Aplique un protector contra la corrosión en aerosol sobre todas las superficies de metal, incluidas las superficies cromadas y chapadas con níquel, para prevenir la corrosión.

# CUIDADOS Y ALMACENAMIENTO DEL SCOOTER

---

---

SCA00013

## Después de la limpieza

1. Seque el scooter con una gamuza o un trapo absorbente.
2. Utilice un abrillantador de cromo para dar brillo a las piezas de cromo, aluminio y acero inoxidable, incluido el sistema de escape. (Con el abrillantador puede incluso eliminarse la decoloración térmica de los sistemas de escape de acero inoxidable.)
3. Se recomienda aplicar un protector contra la corrosión en aerosol sobre todas las superficies de metal, incluidas las superficies cromadas y chapadas con níquel, para prevenir la corrosión.
4. Utilice aceite en aerosol como limpiador universal para eliminar todo resto de suciedad.
5. Retoque los pequeños daños en la pintura provocados por piedras, etc.

6. Aplique cera a todas las superficies pintadas.
7. Deje que el scooter se seque por completo antes de guardarlo o cubrirlo.

SWA00002

## **⚠ ADVERTENCIA**

- **Verifique que no haya aceite o cera en los frenos o en los neumáticos. Si es preciso, limpie los discos y los forros de freno con un limpiador normal de frenos de disco o acetona, y lave los neumáticos con agua tibia y un detergente suave.**
- **Antes de utilizar el scooter pruebe los frenos y su comportamiento en los cruces.**

## **ATENCIÓN:**

- **Aplique aceite en aerosol y cera de forma moderada, eliminando los excesos.**
- **No aplique nunca aceite o cera sobre piezas de goma o de plástico; trátelas con un producto adecuado para su mantenimiento.**
- **Evite el uso de compuestos abrillantadores abrasivos que pueden desgastar la pintura.**

## **NOTA:**

Solicite consejo a un concesionario Yamaha acerca de los productos que puede utilizar.

# CUIDADOS Y ALMACENAMIENTO DEL SCOOTER

## Almacenamiento

### Periodo corto

Guarde siempre el scooter en un lugar fresco y seco y, si es preciso, protéjalo contra el polvo con una funda porosa.

SCA00015

### ATENCIÓN:

- Si guarda el scooter en un lugar mal ventilado o lo cubre con una lona cuando todavía esté mojado, el agua y la humedad penetrarán en su interior y se oxidará.
- Para prevenir la corrosión, evite sótanos húmedos, establos (por la presencia de amoníaco) y lugares en los que se almacenen productos químicos fuertes.

### Periodo largo

Antes de guardar el scooter durante varios meses:

1. Observe todas las instrucciones que se facilitan en el apartado “Cuidados” de este capítulo.
2. Vacíe la cubeta del flotador del carburador aflojando el tornillo de drenaje; evitará así la acumulación de posos de gasolina. Vierta en el depósito de gasolina la gasolina que haya vaciado.
3. Llene el depósito de gasolina y añada estabilizador de gasolina (si dispone de él) para evitar que el depósito se oxide y la gasolina se deteriore.
4. Observe los pasos siguientes para proteger el cilindro, los aros de pistón, etc. contra la corrosión.

- a. Desmonte la tapa de la bujía y la bujía.
- b. Vierta una cucharada de las de té de aceite de motor por el orificio de la bujía.
- c. Monte la tapa de la bujía en la bujía y seguidamente coloque ésta sobre la culata para que los electrodos queden en contacto con masa. (Ello limitará las chispas durante el paso siguiente.)
- d. Haga girar varias veces el motor con el arranque eléctrico. (Así se cubrirá la pared del cilindro con aceite.)
- e. Desmonte la tapa de bujía de la bujía y monte ésta y su tapa.

SWA00003

### ADVERTENCIA

**Para evitar daños o lesiones por chispas, conecte a masa los electrodos de la bujía cuando haga girar el motor.**

# CUIDADOS Y ALMACENAMIENTO DEL SCOOTER

---

5. Engrase todos los cables de control y los puntos de pivote de las palancas y pedales, así como el caballete central/lateral.
6. Compruebe y, si es preciso, corrija la presión de aire de los neumáticos y luego levante el scooter de forma que las dos ruedas queden por encima del suelo. Alternativamente, gire un poco las ruedas cada mes para evitar que los neumáticos se degraden en un punto.
7. Cubra la salida del silenciador con una bolsa de plástico para evitar que penetre humedad.
8. Desmonte la batería y cárguela completamente. Guárdela en un lugar fresco y seco y cárguela una vez al mes. No guarde la batería en un lugar excesivamente frío o caliente (menos de 0 °C o más de 30 °C). Para más información relativa al almacenamiento de la batería, consulte la página 6-35.

**NOTA:** \_\_\_\_\_  
Efectúe todas las reparaciones necesarias antes de guardar el scooter.  
\_\_\_\_\_

Especificaciones .....8-1

# ESPECIFICACIONES

## Especificaciones

<b>Modelo</b>	<b>YP250</b>
<b>Dimensiones</b>	
Longitud total	2.145 mm
Anchura total	770 mm
Altura total	1.350 mm
Altura del asiento	730 mm
Distancia entre ejes	1.535 mm
Holgura mínima al suelo	120 mm
Radio mínimo de giro	2.700 mm
<b>Peso básico (con aceite y depósito de combustible)</b>	<b>170 kg</b>
<b>Motor</b>	
Tipo de motor	4 tiempos enfriado por líquido, SOHC
Disposición de cilindros	Monocilíndrico inclinado hacia adelante
Cilindrada	249 cm <sup>3</sup>
Calibre × Carrera	69,0 × 66,8 mm
Relación de compresión	10 : 1
Sistema de arranque	Arrancador eléctrico
Sistema de lubricación:	Sumidero húmedo

### Aceite de motor

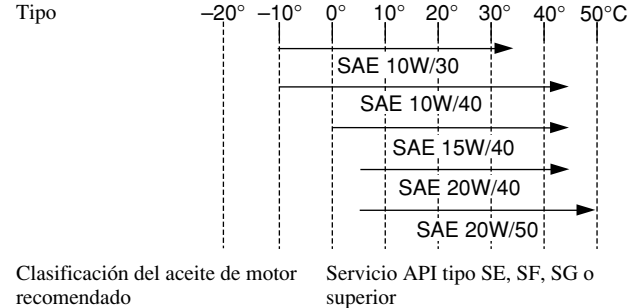

### ATENCIÓN:

**Asegúrese de emplear aceites de motor que no contengan modificadores anti-fricción. Los aceites para motores de automóviles de pasajeros (que tienen normalmente la etiqueta “ENERGY CONSERVING II”) contienen aditivos anti-fricción que causan el patinaje del embrague y/o del embrague del arrancador, lo cual reduce la vida útil del componente y degrade el rendimiento del motor.**

### Cantidad

Cambio periódico de aceite	1,2 L
Cantidad total (motor en seco)	1,4 L

## Aceite de engranajes finales

Tipo	Aceite de motor SAE 10W30 tipo SE
Capacidad de engranajes finales	0,25 L

## Capacidad del sistema de enfriamiento (cantidad total)

1,4 L

## Filtro de aire

Elemento tipo húmedo

## Combustible

Tipo	ÚNICAMENTE GASOLINA NORMAL SIN PLOMO
Capacidad del depósito de combustible	12 L

## Carburador

Tipo × cantidad	Y28V-1E × 1
Fabricante	TEIKEI

## Bujía

Fabricante/Tipo	NGK/DR8EA
Huelgo de bujía	0,6–0,7 mm

## Tipo de embrague

Seco, centrífugo automático

## Transmisión

Sistema de reducción primaria	Engranaje hipoidal
Relación de reducción primaria	40/15 (2,666)
Sistema de reducción secundaria	Engranaje hipoidal
Relación de reducción secundaria	38/15 (2,533)

Tipo de transmisión	Correa trapezoidal automática
Operación	Embrague centrífugo automático

## Chasis

Tipo de bastidor	Estructura inferior de acero tubular
Angulo del eje delantero	28°
Base del ángulo de inclinación	103 mm

## Neumático

Delantero	
Tipo	Sin cámara
Tamaño	110/90-12 64L
Fabricante/modelo	IRC/MB67 MICHELIN/BOPPER

## Trasero

Tipo	Sin cámara
Tamaño	130/70-12 62L
Fabricante/modelo	IRC/MB67 MICHELIN /BOPPER

Carga máxima\* 185 kg

Presión de aire (neumático frío)  
Hasta 90 kg\*

Delantero	175 kPa (1,75 kgf/cm <sup>2</sup> , 1,75 bar)
Trasero	200 kPa (2,00 kgf/cm <sup>2</sup> , 2,00 bar)



# ESPECIFICACIONES

---

---

90 kg--máximo

Delantero 200 kPa (2,00 kgf/cm<sup>2</sup>, 2,00 bar)

Trasero 225 kPa (2,25 kgf/cm<sup>2</sup>, 2,25 bar)

\* Peso total del conductor, el pasajero, el equipaje y los accesorios

## Rueda

Delantero

Tipo Rueda de aleación

Tamaño 12 × MT2,75

Trasero

Tipo Rueda de aleación

Tamaño 12 × MT3,50

## Freno

Delantero

Tipo Unico, Freno de disco

Operación Operación con mano derecha

Líquido DOT 4

Trasero

Tipo Unico, Freno de disco

Operación Operación con mano izquierda

Líquido DOT 4

## Suspensión

Delantero Horquilla telescópica

Trasero Unidad de oscilación

## Amortiguador

Delantero Amortiguador de muelle en espiral/aceite

Trasero Amortiguador de muelle en espiral/aceite

## Trayectoria de la rueda

Trayectoria de la rueda frontal 100 mm

Trayectoria de la rueda trasera 90 mm

## Sistema eléctrico

Sistema de encendido T.C.I. (Digital)

Sistema estándar

Tipo Generador de C.A

Salida estándar 14 V, 19,5A @5.000 rpm

Batería

Tipo GT7B-4

Vataje, capacidad 12 V, 6,5 AH

## Tipo del faro

Halógena

## Vataje de bombilla × cantidad

Faro	12 V, 60/55W × 1 12 V, 55W × 1
Luz de freno y posterior	12 V, 21/5W × 2
Luz de la señal de giro frontal	12 V, 21W × 2
Luz de la señal de giro trasero	12 V, 18W × 2
Luz auxiliar	12 V, 5W × 1
Luz de la matrícula	12 V, 5W × 1
Luz del medidor	12 V, 1,7W × 4
Testigo de luces de carretera	12 V, 1,7W × 1
Luces indicadoras de intermitencia	12 V, 3,4W × 2
Luz indicadora de cambio de aceite	12 V, 1,7W × 1

## Fusibles

Fusible principal	30A
Fusible del faro	15A
Fusible del sistema de intermitencia	15A
Fusible de encendido	7,5A
Fusible del ventilador del radiador	4A
Fusible de reserva (reloj)	10A



Números de identificación .....	9-1
Número de identificación de la llave .....	9-1
Número de identificación del vehículo .....	9-1
Etiqueta del modelo .....	9-2

# INFORMACIÓN PARA EL CONSUMIDOR

SAU02944

## Números de identificación

Anote el número de identificación de la llave, el número de identificación del vehículo y los datos de la etiqueta del modelo en los espacios previstos más abajo para utilizarlos como referencia cuando solicite repuestos a un concesionario Yamaha o en caso de robo del vehículo.

1. NÚMERO DE IDENTIFICACIÓN DE LA LLAVE:

2. NÚMERO DE IDENTIFICACIÓN DEL VEHÍCULO:

3. INFORMACIÓN DE LA ETIQUETA DEL MODELO:

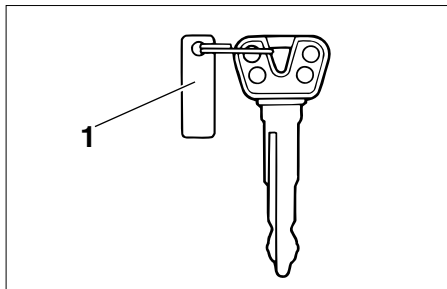

1. Número de identificación de la llave

SAU01041

## Número de identificación de la llave

El número de identificación de la llave está grabado en la etiqueta de la llave. Anote este número en el espacio previsto y utilícelo como referencia cuando solicite una nueva llave.

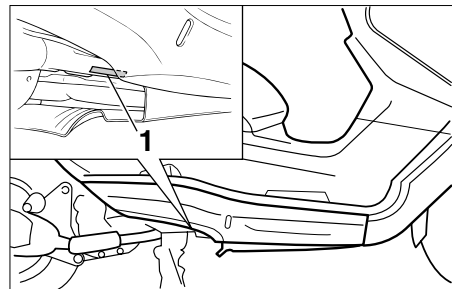

1. Número de identificación del vehículo

SAU01044

## Número de identificación del vehículo

El número de identificación del vehículo está grabado en el bastidor.

**NOTA:** \_\_\_\_\_  
El número de identificación del vehículo sirve para identificar la scooter y puede utilizarse para registrarla ante las autoridades de su localidad a efectos de matriculación.

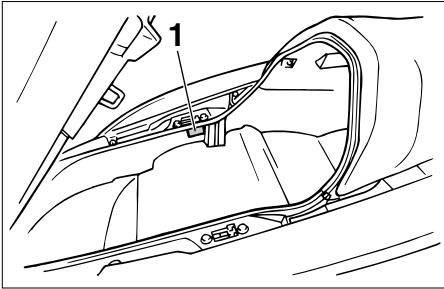

1. Etiqueta del modelo

SAU03097

## Etiqueta del modelo

La etiqueta del modelo está pegada en la parte interior del compartimento bajo el asiento. (Véanse en la página 3-18 las instrucciones para abrir y cerrar el compartimento bajo el asiento.) Anote los datos que figuran en esta etiqueta en el espacio previsto. Necesitará estos datos cuando solicite repuestos a un concesionario Yamaha.

# INDEX

## A

Aceite de motor .....	6-14
Aceite del engranaje final .....	6-18
Aceleración y desaceleración .....	5-3
Alarma antirrobo .....	3-9
Almacenamiento .....	7-4
Arranque del motor .....	5-1
Asiento del conductor .....	3-16
Asiento del conductor, ajuste .....	3-17
Aspectos de seguridad en la conducción .....	1-2

## B

Batería .....	6-34
Bombilla de la luz de freno/piloto trasero, cambio .....	6-40
Bombilla de la luz de intermitencia (delantera), sustitución .....	6-39
Bombilla de la luz de intermitencia (trasera), sustitución .....	6-40
Bombilla de la luz de la matrícula, sustitución .....	6-41
Bombilla del faro, cambio .....	6-37
Bujía, comprobación .....	6-12

## C

Caballote lateral .....	3-20
Caballetes lateral y central, comprobación y engrase .....	6-31
Cables, comprobación y engrase .....	6-30
Carenados y panel, desmontaje y montaje .....	6-6
Catalizador .....	3-15
Cojinetes de las ruedas, comprobación .....	6-33
Compartimientos porta objetos .....	3-17

Conjuntos amortiguadores, ajuste .....	3-19
Consumo de gasolina, consejos para reducirlo .....	5-4
Cuadro de mantenimiento y engrase periódicos .....	6-3
Cuadros de identificación de averías .....	6-43
Cuidados .....	7-1

## D

Dirección, comprobación .....	6-33
-------------------------------	------

## E

Especificaciones .....	8-1
Estacionamiento .....	5-5
Etiqueta del modelo .....	9-2

## F

Filtro de aire y filtro de aire de la caja de la correa trapezoidal, limpieza .....	6-21
Frenada .....	5-3
Fusibles, cambio .....	6-36

## G

Gasolina .....	3-14
----------------	------

## H

Holgura de las válvulas, ajuste .....	6-23
Horquilla delantera, comprobación .....	6-32

## I

Identificación de averías .....	6-42
Inicio de la marcha .....	5-2

Interruptor principal/bloqueo de la dirección .....	3-1
Interruptores del manillar .....	3-10
Conmutador de luces .....	3-10
Interruptor de intermitencia .....	3-10
Interruptor de la bocina .....	3-10
Interruptor de ráfagas .....	3-10
Interruptor de arranque .....	3-12
Interruptor de paro del motor .....	3-12
Variaciones del faro .....	3-11

## J

Juego de herramientas .....	6-1
Juego libre de la maneta de freno, ajuste .....	6-27
Juego libre del cable del acelerador, ajuste .....	6-23

## L

Lista de comprobaciones previas a la utilización .....	4-1
Líquido de freno, cambio .....	6-30
Líquido de freno, comprobación .....	6-29
Líquido refrigerante .....	6-19

## M

Maneta del freno (delantero) .....	3-12
Maneta del freno trasero .....	3-13
Medidor de gasolina .....	3-4
Medidor de la temperatura del refrigerante .....	3-5

## N

Neumáticos .....	6-24
Número de identificación de la llave .....	9-1

Número de identificación del vehículo .....9-1  
Números de identificación .....9-1

## P

Palancas de freno, engrase .....6-31  
Pastillas de freno delantero y trasero,  
comprobación .....6-28  
Puño del acelerador y cable, comprobación  
y engrase .....6-31

## R

Rejilla de circulación del aire .....6-23  
Rodaje del motor .....5-4  
Ruedas .....6-26

## S

Sistema de corte del circuito de  
encendido .....3-21

## T

Tacómetro .....3-3  
Tapa de la batería, desmontaje .....6-34  
Tapón del depósito de gasolina .....3-13  
Testigos .....3-2  
Luces indicadoras de intermitencia .....3-2  
Luz indicadora de cambio de aceite .....3-2  
Testigo de luces de carretera .....3-2

## U

Ubicación de las piezas .....2-1

## V

Velocímetro .....3-3

Visor, multifunción .....3-5







IMPRESO EN PAPEL RECICLADO

PRINTED IN JAPAN  
2002-1-0.2x1(S) 