



MANUAL DEL PROPIETARIO

FZ6

FZ6-NHG

5S5-F8199-S0

DECLARATION of CONFORMITY

We

Company: MORIC CO., LTD.

Address: 1450-6 Mori Mori-Machi Shuchi-gun Shizuoka 437-0292 Japan

Hereby declare that the product:

Kind of equipment: IMMOBILIZER

Type-designation: 5SL-00

is in compliance with following norm(s) or documents:

R&TTE Directive(1999/5/EC)
EN300 330-2 v1.1.1(2001-6), EN60950-1(2001)
Two or Three-Wheel Motor Vehicles Directive(97/24/EC: Chapter 8, EMC)

Place of issue: Shizuoka, Japan

Date of issue: 1 Aug. 2002

Revolution record

No.	Contents	Date
1	To change contact person and integrate type-designation.	9 Jun. 2005
2	Version up the norm of EN60950 to EN60950-1	27 Feb. 2006

General manager of quality assurance div.

27/Feb/2006

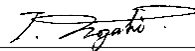

representative name and signature

MORIC CO., LTD.

1450-6 Mori-machi Shuchi-gun Shizuoka 437-0292 JAPAN Telephone +81-538-85-0757 Facsimile +81-538-85-0456

URL:http://www.moric-jp.com

DECLARACIÓN de CONFORMIDAD

Los abajo firmantes

Empresa: MORIC CO., LTD.

Domicilio: 1450-6 Mori Mori-Machi Shuchi-gun Shizuoka 437-0292 Japan

Declaramos por la presente que el producto:

Tipo de equipamiento: INMOVILIZADOR

Designación de tipo: 5SL-00

cumple con las normas o documentos siguientes:

Directiva R&TTE (1999/5/CE)
EN300 330-2 v1.1.1(2001-6), EN60950-1(2001)
Directiva sobre vehículos a motor de dos o tres ruedas (97/24/EC: Capítulo 8, EMC)

Lugar de emisión: Shizuoka, Japón

Fecha de emisión: 1 de agosto de 2002

Historial revisado

Nº	Contenido	Fecha
1	Cambiar persona de contacto e integrar la designación de tipo.	9 de junio de 2005
2	Versión de la norma de EN60950 a EN60950-1	27 de febrero de 2006

Director general de la división de garantía de calidad

27/Feb/2006

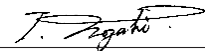

nombre y firma del representante

MORIC CO., LTD.

1450-6 Mori-machi Shuchi-gun Shizuoka 437-0292 JAPAN Teléfono: +81-538-85-0757 Fax: +81-538-85-0456

URL:http://www.moric-jp.com

¡Bienvenido al mundo de las motocicletas Yamaha!

Como propietario de una FZ6-NHG, se beneficia usted de la amplia experiencia de Yamaha y de la más avanzada tecnología en el diseño y la fabricación de productos de alta calidad que han dado a Yamaha su reputación de fiabilidad.

Lea este manual en su totalidad para disfrutar de todas las ventajas de su FZ6-NHG. El manual del propietario no sólo le enseñará como utilizar, revisar y mantener su motocicleta, sino además como protegerse a sí mismo y a otros de problemas y accidentes.

Además, los numerosos consejos contenidos en este manual le ayudarán a mantener su motocicleta en las mejores condiciones posibles.



Si necesita cualquier aclaración adicional, no dude en ponerse en contacto con su concesionario Yamaha.

El equipo de Yamaha le desea muchos paseos seguros y agradables. Recuerde, ¡la seguridad es lo primero!

INFORMACIÓN IMPORTANTE RELATIVA AL MANUAL

SAU10151

En este manual, la información particularmente importante se distingue mediante las siguientes anotaciones:

	El símbolo de aviso de seguridad significa ¡ATENCIÓN! ¡TENGA CUIDADO! ¡SU SEGURIDAD ESTÁ EN JUEGO!
 ADVERTENCIA	Ignorar las instrucciones de ADVERTENCIA puede provocar lesiones graves o un accidente mortal del conductor de la motocicleta, de otra persona o de quien esté revisando o reparando la motocicleta.
ATENCIÓN:	ATENCIÓN indica precauciones especiales que se deben adoptar para evitar causar daños a la motocicleta.
NOTA:	Una NOTA proporciona información clave para facilitar o clarificar los procedimientos.

NOTA:

- Este manual debe considerarse una parte permanente de esta motocicleta y debe permanecer con ella, incluso cuando se venda.
- Yamaha mejora constantemente el diseño y la calidad de sus productos. Por lo tanto, aunque este manual contiene la información más actual disponible en el momento de imprimirse, pueden existir pequeñas discrepancias entre su motocicleta y este manual. Si necesita cualquier aclaración relativa a este manual, consulte a su concesionario Yamaha.

SWA10030

ADVERTENCIA

LEA ESTE MANUAL ATENTAMENTE Y EN SU TOTALIDAD ANTES DE UTILIZAR ESTA MOTOCICLETA.

*El producto y las especificaciones pueden cambiar sin previo aviso.

INFORMACIÓN IMPORTANTE RELATIVA AL MANUAL

SAU36390

**FZ6-NHG
MANUAL DEL PROPIETARIO
©2006 por Yamaha Motor Co., Ltd.
1ª edición, octubre 2006
Todos los derechos reservados.
Toda reproducción o uso no autorizado
sin el consentimiento escrito de
Yamaha Motor Co., Ltd.
quedan expresamente prohibidos
Impreso en Holanda.**

TABLA DE CONTENIDOS

INFORMACIÓN RELATIVA A LA

SEGURIDAD 1-1

DESCRIPCIÓN 2-1

Vista izquierda 2-1

Vista derecha 2-2

Mandos e instrumentos 2-3

FUNCIONES DE LOS

INSTRUMENTOS Y MANDOS 3-1

Sistema inmovilizador 3-1

Interruptor principal/
Bloqueo de la dirección 3-2

Testigos y luces de advertencia 3-3

Indicador multifunción 3-6

Alarma antirrobo (opcional) 3-11

Interruptores del manillar 3-11

Maneta de embrague 3-13

Pedal de cambio 3-13

Maneta de freno 3-13

Pedal de freno 3-14

Tapón del depósito de gasolina 3-14

Gasolina 3-15

Tubo respiradero del depósito de
gasolina 3-16

Catalizador 3-16

Asiento 3-16

Portacascos 3-17

Compartimento porta objetos 3-17

Ajuste del conjunto
amortiguador 3-18

Caballote lateral 3-19

Sistema de corte del circuito de
encendido 3-20

COMPROBACIONES ANTES DE

LA UTILIZACIÓN 4-1

Lista de comprobaciones previas ... 4-2

UTILIZACIÓN Y PUNTOS

IMPORTANTES PARA LA

CONDUCCIÓN 5-1

Arranque del motor 5-1

Cambio 5-2

Consejos para reducir el consumo
de gasolina 5-3

Rodaje del motor 5-3

Estacionamiento 5-4

MANTENIMIENTO PERIÓDICO Y

PEQUEÑAS REPARACIONES 6-1

Juego de herramientas del
propietario 6-1

Cuadro de mantenimiento y
engrase periódicos 6-2

Desmontaje y montaje del panel 6-6

Comprobación de las bujías 6-6

Aceite del motor y cartucho del
filtro de aceite 6-7

Líquido refrigerante 6-10

Cambio del filtro de aire 6-13

Ajuste del ralentí del motor 6-15

Comprobación del juego libre del

cable del acelerador 6-16

Holgura de la válvula 6-16

Neumáticos 6-16

Llantas de aleación 6-19

Ajuste del juego libre de la

maneta de embrague 6-19

Interruptor de la luz de freno

trasero 6-20

Comprobación de las pastillas de

freno delantero y trasero 6-20

Comprobación del líquido de

freno 6-21

Cambio del líquido de freno 6-22

Juego de la cadena de

transmisión 6-22

Limpieza y engrase de la cadena

de transmisión 6-24

Comprobación y engrase de los

cables 6-24

Comprobación y engrase del puño

del acelerador y el cable 6-25

Comprobación y engrase de los

pedales de freno y cambio 6-25

Comprobación y engrase de las

manetas de freno y

embrague 6-26

Comprobación y engrase del

caballote lateral 6-26

Engrase de los pivotes del

basculante 6-27

TABLA DE CONTENIDOS

Comprobación de la horquilla delantera6-27	ESPECIFICACIONES 8-1
Comprobación de la dirección6-28	INFORMACIÓN PARA EL
Comprobación de los cojinetes de las ruedas6-28	CONSUMIDOR 9-1
Batería6-28	Números de identificación 9-1
Cambio de fusibles6-29	
Cambio de la bombilla del faro6-30	
Cambio de la bombilla de la luz de freno/piloto trasero6-32	
Cambio de la bombilla de un intermitente6-32	
Cambio de la bombilla de la luz de la matrícula6-33	
Cambio de la bombilla de la luz de posición6-33	
Apoyo de la motocicleta6-34	
Rueda delantera6-34	
Rueda trasera6-35	
Identificación de averías6-37	
Cuadros de identificación de averías6-38	
CUIDADOS Y ALMACENAMIENTO	
DE LA MOTOCICLETA7-1	
Precaución relativa al color mate ...7-1	
Cuidados7-1	
Almacenamiento7-3	

LAS MOTOCICLETAS SON VEHÍCULOS DE DOS RUEDAS. LA SEGURIDAD DE SU USO Y FUNCIONAMIENTO DEPENDE DE LA APLICACIÓN DE LAS TÉCNICAS DE CONDUCCIÓN APROPIADAS, ASÍ COMO DE LA HABILIDAD DEL CONDUCTOR. TODO CONDUCTOR DEBE CONOCER LOS REQUISITOS SIGUIENTES ANTES DE CONDUCIR ESTA MOTOCICLETA.

DEBE:

- OBTENER INSTRUCCIONES COMPLETAS DE UNA FUENTE COMPETENTE SOBRE TODOS LOS ASPECTOS DEL FUNCIONAMIENTO DE LA MOTOCICLETA.
- OBSERVAR LAS ADVERTENCIAS Y LOS REQUISITOS DE MANTENIMIENTO QUE FIGURAN EN EL MANUAL.
- OBTENER UNA FORMACIÓN CUALIFICADA EN LAS TÉCNICAS DE CONDUCCIÓN SEGURAS Y APROPIADAS.
- OBTENER UN SERVICIO TÉCNICO PROFESIONAL SEGÚN SE INDICA EN EL MANUAL O CUANDO LAS CONDICIONES MECÁNICAS ASÍ LO REQUIERAN.

Conducción segura

- Realice siempre las comprobaciones previas. La realización de comprobaciones cuidadosas puede ayudar a prevenir un accidente.
- Esta motocicleta está diseñada para llevar al conductor y un pasajero.
- La mayor parte de los accidentes de tráfico entre coches y motocicletas se debe al hecho de que el conductor del coche no ha detectado ni reconocido a la motocicleta. Muchos accidentes se han producido porque el conductor del coche no ha visto la motocicleta. Una medida muy eficaz para reducir las posibilidades de este tipo de accidente es el hacerse bien visible.

Por tanto:

- Lleve una chaqueta de color brillante.
- Sea especialmente prudente al aproximarse a cruces y pasarlos, ya que los cruces son los lugares en los que se producen accidentes de motocicleta con mayor frecuencia.
- Circule por donde los otros conductores puedan verle. Evite permanecer en los ángulos sin visión de otros conductores.

- En muchos accidentes están implicados conductores inexpertos. De hecho, muchos conductores que han estado implicados en accidentes ni siquiera tienen un permiso de conducir motocicletas vigente.
 - No conduzca sin estar cualificado y no preste su motocicleta a personas que no lo estén.
 - Conozca sus capacidades y sus límites. El hecho de permanecer dentro de sus límites le ayudará a evitar un accidente.
 - Le recomendamos que practique en un lugar donde no haya tráfico hasta que se haya familiarizado completamente con la motocicleta y todos sus mandos.
- Muchos accidentes se han debido a un error del conductor de la motocicleta. Un error típico consiste en abrirse demasiado en una curva a causa del EXCESO DE VELOCIDAD o el subviraje (ángulo de ladeo insuficiente para la velocidad).
 - Respete siempre el límite de velocidad y no circule nunca más rápido de lo que resulte adecuado según el estado de la calzada y el tráfico.



INFORMACIÓN RELATIVA A LA SEGURIDAD

- Señale siempre antes de girar o cambiar de carril. Cerciérese de que los otros conductores puedan verle.
- La postura del conductor y del pasajero es importante para poder mantener un control adecuado.
- Para mantener el control de la motocicleta durante la marcha, el conductor debe mantener ambas manos en el manillar y ambos pies en las estriberas.
- El pasajero debe sujetarse siempre al conductor, a la correa del asiento o al asa de agarre con las dos manos y mantener ambos pies en las estriberas del pasajero.
- No lleve nunca a un pasajero que no pueda mantener firmemente ambos pies en sus estriberas.
- No conduzca nunca bajo los efectos del alcohol u otras drogas.
- Esta motocicleta está diseñada únicamente para circular en calle/carretera. No es adecuado para caminos.

Equipo protector

La mayoría de las muertes en accidentes de motocicleta se producen por lesiones en la cabeza. El uso de un casco de seguridad es esencial en la prevención o reducción de las lesiones en la cabeza.

- Utilice siempre un casco homologado.
- Utilice una máscara o gafas. El viento en los ojos sin proteger puede reducir la visión y retrasar la percepción de un peligro.
- El uso de una chaqueta, botas, pantalones y guantes resistentes, etc., resulta eficaz para prevenir o reducir las abrasiones o laceraciones.
- No lleve nunca prendas amplias que puedan engancharse en los mandos, las estriberas o en las ruedas y provocar lesiones o un accidente.
- No toque nunca el motor o el sistema de escape durante el funcionamiento o después. Ambos alcanzan temperaturas muy elevadas y pueden provocar quemaduras. Utilice siempre ropa protectora que le cubra las piernas, los tobillos y los pies.
- Los pasajeros también deben observar las precauciones indicadas anteriormente.

Modificaciones

Una motocicleta puede resultar insegura y provocar lesiones personales graves si se han realizado en ella modificaciones sin la aprobación de Yamaha o se han eliminado equipos originales. Asimismo, el uso de una motocicleta modificada puede ser ilegal.

Carga y accesorios

La incorporación de accesorios o carga que modifiquen la distribución del peso de la motocicleta puede reducir su estabilidad y manejabilidad. Para evitar la posibilidad de un accidente, tenga mucho cuidado al añadir carga o accesorios a la motocicleta. Si ha añadido carga o accesorios a la motocicleta, conduzca con mucha precaución. A continuación exponemos algunas reglas generales que se deben observar en caso de cargar equipaje o añadir accesorios a la motocicleta:

Carga

El peso total del conductor, el pasajero, accesorios y equipaje no debe superar una carga máxima.

Carga máxima:
196 kg (432 lb)

Cuando lo cargue dentro de este límite de peso, tenga en cuenta lo siguiente:



INFORMACIÓN RELATIVA A LA SEGURIDAD

1

- El peso del equipaje y los accesorios debe mantenerse lo más bajo y cerca posible de la motocicleta. Distribuya el peso lo más uniformemente posible en los dos lados de la motocicleta a fin de reducir al mínimo el desequilibrio o inestabilidad.
- El desplazamiento de pesos puede crear un desequilibrio repentino. Verifique que los accesorios y la carga estén bien sujetos a la motocicleta antes de iniciar la marcha. Compruebe con frecuencia las fijaciones de los accesorios y las sujeciones de la carga.
- No sujete nunca objetos largos o pesados al manillar, la horquilla delantera o el guardabarros delantero. Tales objetos, como por ejemplo sacos de dormir, bolsas de lona o tiendas de campaña, pueden crear inestabilidad en el manejo o disminuir la respuesta de la dirección.

Accesorios

Los accesorios originales Yamaha han sido diseñados específicamente para esta motocicleta. Yamaha no puede analizar todos los accesorios de otras marcas disponibles en el mercado; por tanto, la adecuada selección, instalación y uso de accesorios de

otras marcas queda bajo la responsabilidad del usuario. Tenga mucho cuidado al seleccionar e instalar cualquier accesorio.

Cuando instale accesorios, tenga en cuenta las recomendaciones siguientes, así como las que se facilitan en el apartado "Carga".

- No instale nunca accesorios o lleve carga que puedan afectar a las prestaciones de la motocicleta. Revise cuidadosamente el accesorio antes de utilizarlo, a fin de cerciorarse de que de ningún modo reduzca la distancia al suelo ni el ángulo de inclinación, ni limite el recorrido de la suspensión, el recorrido de la dirección o el funcionamiento de los mandos ni obstaculice las luces o reflectores.
- Los accesorios montados en el manillar o en la zona de la horquilla delantera pueden crear inestabilidad por distribución de peso inadecuada o alteraciones aerodinámicas. Se debe limitar al máximo el número de accesorios montados en el manillar o en la zona de la horquilla delantera y tales accesorios deberán ser lo más ligeros posible.
- Los accesorios voluminosos o grandes pueden afectar gravemente a la estabilidad de la motocicleta por sus efectos aerodinámicos. La mo-

tocicleta puede adquirir una tendencia a levantarse por efecto del viento de frente o hacerse inestable con viento de costado. Estos accesorios, asimismo, pueden provocar inestabilidad al adelantar o ser adelantado por vehículos de gran tamaño.

- Algunos accesorios pueden obligar al conductor a desplazarse de su posición normal de conducción. Esta posición inadecuada limita la libertad de movimiento del conductor y puede limitar su capacidad de control; por tanto, no se recomiendan tales accesorios.
- Tenga cuidado al añadir accesorios eléctricos. Si los accesorios eléctricos superan la capacidad del sistema eléctrico de la motocicleta puede producirse una avería eléctrica, la cual puede provocar el apagado de las luces o la pérdida de potencia del motor, con el consiguiente peligro.

Gasolina y gases de escape

- **LA GASOLINA ES ALTAMENTE INFLAMABLE:**
 - Pare siempre el motor cuando ponga gasolina.



INFORMACIÓN RELATIVA A LA SEGURIDAD

- Al repostar, procure no derramar gasolina sobre el motor o el sistema de escape.
- No ponga nunca gasolina mientras esté fumando o se encuentre cerca de una llama.
- No arranque nunca el motor ni lo deje en marcha en un espacio cerrado. Los humos del escape son tóxicos y pueden provocar la pérdida del conocimiento y la muerte de forma muy rápida. Utilice siempre la motocicleta en un lugar adecuadamente ventilado.
- Pare siempre el motor antes de dejar la motocicleta desatendida y quite la llave del interruptor principal. Cuando estacione la motocicleta, tenga en cuenta lo siguiente:
 - El motor y el sistema de escape pueden estar calientes; por tanto, estacione la motocicleta en un lugar en el que resulte difícil que los peatones o los niños toquen dichas zonas calientes.
 - No estacione la motocicleta en una cuesta o sobre suelo blando, ya que se podría caer.
- No estacione la motocicleta cerca de una fuente inflamable (p.ej., un calefactor de queroseno o cerca de una llama), ya que podría prenderse fuego.
- Cuando transporte la motocicleta en otro vehículo, verifique que se mantenga en posición vertical. Si la motocicleta se inclina, puede salirse gasolina del depósito.
- En caso de ingestión de gasolina, de inhalación de una gran cantidad de vapor de gasolina o de contacto de ésta con los ojos, acuda inmediatamente a un médico. Si se derrama gasolina sobre la piel o la ropa, lave inmediatamente la zona afectada con agua y jabón y cámbiese de ropa.

DESCRIPCIÓN

SAU10410

Vista izquierda

2

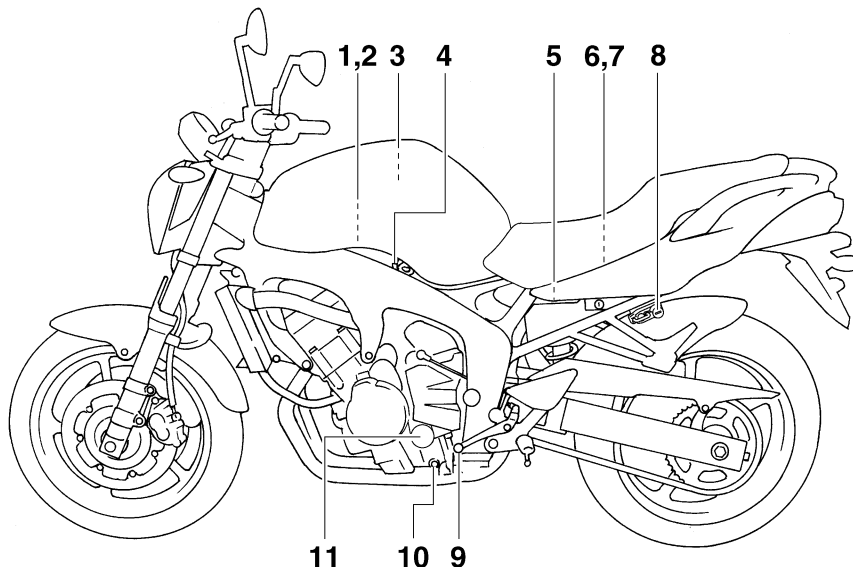

1. Fusible principal (página 6-29)
2. Batería (página 6-28)
3. Filtro de aire (página 6-13)
4. Tornillo de ajuste del ralentí (página 6-15)
5. Aro de ajuste de la precarga del muelle del conjunto amortiguador (página 3-18)
6. Juego de herramientas del propietario (página 6-1)
7. Compartimento porta objetos (página 3-17)
8. Portacascos (página 3-17)
9. Pedal de cambio (página 3-13)
10. Perno de drenaje del aceite del motor (página 6-7)
11. Cartucho del filtro de aceite del motor (página 6-7)

Vista derecha

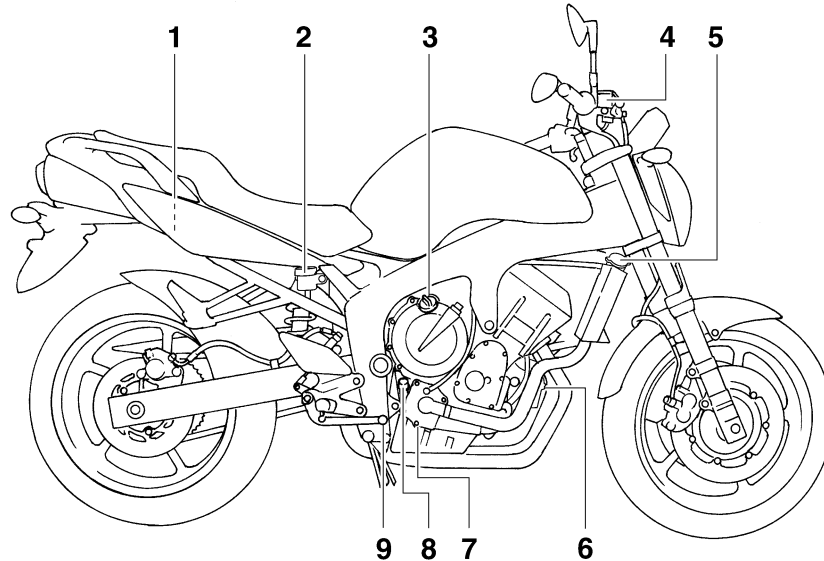

1. Caja de fusibles (página 6-29)
2. Depósito de líquido del freno trasero (página 6-21)
3. Tapón de llenado de aceite del motor (página 6-7)
4. Depósito de líquido del freno delantero (página 6-21)
5. Tapón del radiador (página 6-10)
6. Depósito de líquido refrigerante (página 6-10)
7. Perno de drenaje del líquido refrigerante (página 6-11)
8. Varilla de medición (página 6-7)
9. Pedal de freno (página 3-14)

Mandos e instrumentos

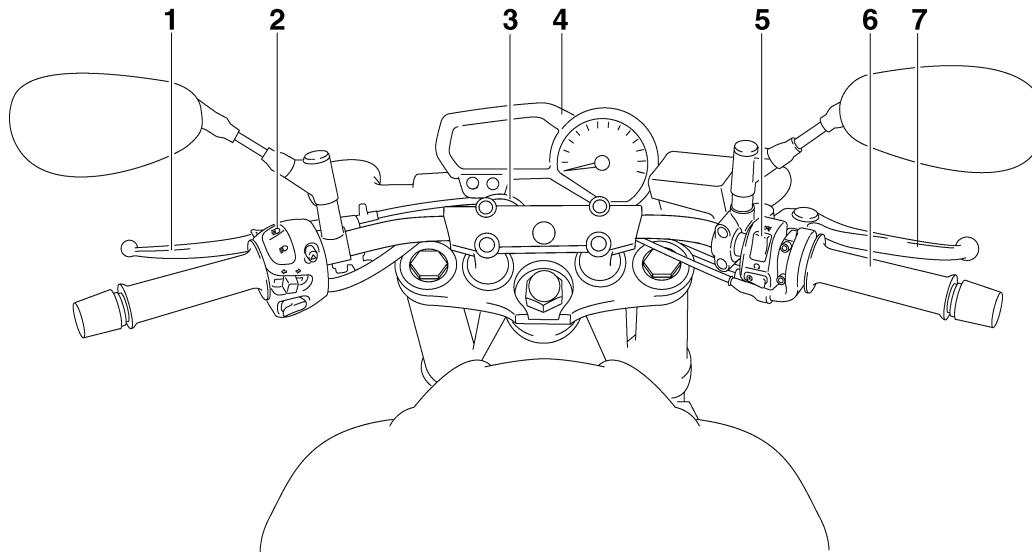

1. Maneta de embrague (página 3-13)
2. Interruptores del lado izquierdo del manillar (página 3-11)
3. Interruptor principal/Bloqueo de la dirección (página 3-2)
4. Indicador multifunción (página 3-6)
5. Interruptores del lado derecho del manillar (página 3-11)
6. Puño del acelerador (página 6-16)
7. Maneta de freno (página 3-13)

FUNCIONES DE LOS INSTRUMENTOS Y MANDOS

Sistema inmovilizador

SAU10973



1. Llave de registro de nuevo código (llave roja)
2. Llaves normales (llave negra)

Este vehículo está equipado con un sistema inmovilizador antirrobo mediante el registro de nuevos códigos en las llaves normales. Este sistema se compone de los siguientes elementos.

- una llave de registro de nuevo código (llave roja)
- dos llaves normales (llaves negras) en las que se pueden registrar nuevos códigos
- un transpondedor (que está instalado en la llave de registro de código)
- una unidad inmovilizadora
- una ECU (unidad de control electrónico)
- una luz indicadora del sistema inmovilizador (Véase la página 3-3.)

La llave roja se utiliza para registrar códigos en cada una de las llaves normales. Puesto que el registro es un proceso difícil, lleve el vehículo y las tres llaves a un concesionario Yamaha para que lo realice. No utilice la llave roja para conducir. Sólo se debe utilizar para volver a registrar las llaves normales. Para conducir utilice siempre una de las llaves normales.

SCA11821

ATENCIÓN:

- **¡NO PIERDA LA LLAVE DE REGISTRO DE CÓDIGO! ¡SI LA PIERDE, PÓNGASE INMEDIATAMENTE EN CONTACTO CON SU CONCESIONARIO! Si se pierde la llave de registro de código, es imposible registrar nuevos códigos en las llaves normales. Podrá utilizar las llaves normales para arrancar el vehículo; no obstante, si es necesario registrar un nuevo código (es decir, si se hace una nueva llave normal o si se pierden todas las llaves) se deberá cambiar todo el sistema inmovilizador. Por lo tanto, se recomienda encarecidamente utilizar una de las llaves normales y guardar la llave de registro en un lugar seguro.**

- No sumerja ninguna de las llaves en agua.
- No exponga ninguna de las llaves a temperaturas excesivamente elevadas.
- No sitúe ninguna de las llaves cerca de imanes (esto incluye, aunque sin limitarse a ello, productos tales como altavoces, etc.).
- No coloque cerca de ninguna llave objetos que transmitan señales eléctricas.
- No coloque objetos pesados encima de las llaves.
- No rectifique ni altere la forma de las llaves.
- No separe la parte de plástico de las llaves.
- No coloque dos llaves de ningún sistema inmovilizador en un mismo llavero.
- Mantenga las llaves normales, así como las llaves de otros sistemas inmovilizadores, alejadas de la llave de registro de código de este vehículo.
- Mantenga las llaves de otros sistemas inmovilizadores alejadas del interruptor principal, ya que pueden crear interferencias de señal.

FUNCIONES DE LOS INSTRUMENTOS Y MANDOS

3

Interruptor principal/Bloqueo de la dirección

SAU10471

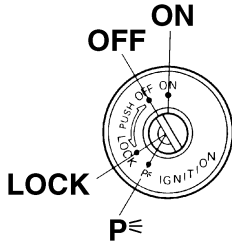

El interruptor principal/bloqueo de la dirección controla los sistemas de encendido y luces y se utiliza para bloquear la dirección.

NOTA: _____

Para la conducción normal del vehículo utilice una de las llaves normales (llave negra). A fin de reducir el riesgo de perder la llave de registro de código (llave roja), guárdela en un lugar seguro y utilícela únicamente para registrar el nuevo código.

ABIERTO (ON)

SAU38530

Todos los circuitos eléctricos reciben corriente; la luz de los instrumentos, el piloto trasero, la luz de la matrícula y la luz de posición se encienden y se puede arrancar el motor. La llave no se puede extraer.

NOTA: _____

El faro se enciende automáticamente cuando se arranca el motor y permanece encendido hasta que se gira la llave a la posición "OFF", incluso si el motor se cala.

CERRADO (OFF)

SAU10660

Todos los sistemas eléctricos están desactivados. Se puede extraer la llave.

CERRADO (LOCK)

SAU10680

La dirección está bloqueada y todos los sistemas eléctricos están desactivados. Se puede extraer la llave.

Bloqueo de la dirección

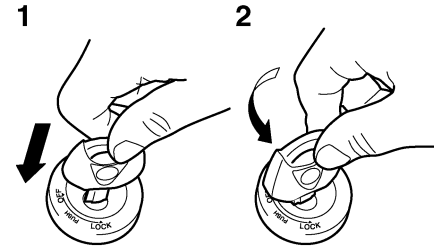

1. Empujar.
2. Girar.

1. Gire el manillar completamente a la izquierda.
2. Empuje la llave hacia dentro desde la posición "OFF" y luego gírela a la posición "LOCK" sin dejar de empujarla.
3. Extraiga la llave.

FUNCIONES DE LOS INSTRUMENTOS Y MANDOS

Desbloqueo de la dirección

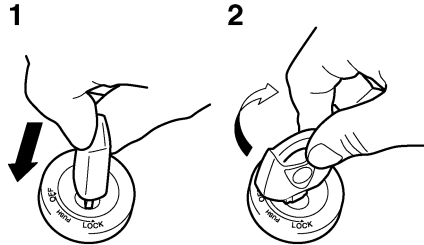

1. Empujar.
2. Girar.

Empuje la llave y luego gírela a la posición "OFF" sin dejar de empujarla.

SWA10060

ADVERTENCIA

No gire nunca la llave a las posiciones "OFF" o "LOCK" con el vehículo en movimiento; de lo contrario los sistemas eléctricos se desconectarán, lo que puede provocar la pérdida de control o un accidente. Asegúrese de que el vehículo esté parado antes de girar la llave a las posiciones "OFF" o "LOCK".

P (Estacionamiento)

SAU134341

La dirección está bloqueada y el piloto trasero, la luz de la matrícula y la luz de posición están encendidas. Las luces de emergencia y los intermitentes se pueden encender, pero el resto de los sistemas eléctricos están desconectados. Se puede extraer la llave.

La dirección debe estar bloqueada para poder girar la llave a la posición "P".

SCA11020

ATENCIÓN:

No utilice la posición de estacionamiento durante un periodo de tiempo prolongado; de lo contrario puede descargarse la batería.

Testigos y luces de advertencia

SAU11003

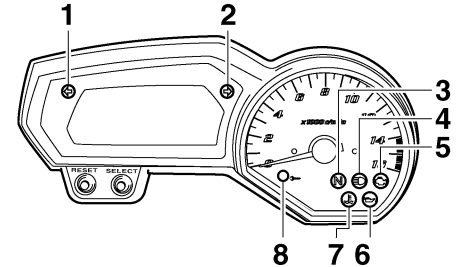

1. Luz indicadora de intermitencia izquierda "←"
2. Luz indicadora de intermitencia derecha "→"
3. Luz indicadora de punto muerto "N"
4. Luz indicadora de la luz de carretera "≡"
5. Luz de aviso de avería del motor "🔧"
6. Luz de aviso del nivel de aceite "🛢️"
7. Luz de aviso de la temperatura del líquido refrigerante "🌡️"
8. Luz indicadora del sistema inmovilizador

3

Luces indicadoras de intermitencia "←" y "→"

SAU11030

La luz indicadora correspondiente parpadea cuando se empuja el interruptor de intermitencia hacia la izquierda o hacia la derecha.

FUNCIONES DE LOS INSTRUMENTOS Y MANDOS

3

Luz indicadora de punto muerto “N” SAU11060

Esta luz indicadora se enciende cuando la transmisión se encuentra en posición de punto muerto.

Testigo de luces de carretera “” SAU11080

Este testigo se enciende cuando están conectadas las luces de carretera.

Luz de aviso del nivel de aceite “” SAU11250

Esta luz de aviso se enciende cuando el nivel de aceite del motor está bajo.

El circuito eléctrico de la luz de aviso se puede comprobar girando la llave a la posición “ON”.

Si la luz de aviso no se enciende durante unos segundos y luego se apaga, haga revisar el circuito eléctrico en un concesionario Yamaha.

NOTA: _____

- Incluso si el nivel de aceite es suficiente, la luz de aviso puede parpadear al conducir por una cuesta o durante las aceleraciones o desaceleraciones bruscas, pero esto no es un fallo.
- Este modelo está también equipado con un dispositivo de autodiagnóstico del circuito de detección del nivel de aceite. Si el circuito de detección de ni-

vel de aceite está averiado, se repetirá la secuencia siguiente hasta que se repara la avería: La luz de aviso de nivel de aceite parpadeará ocho veces y seguidamente se apagará durante 2.5 segundos. Cuando ocurra esto, haga revisar el vehículo en un concesionario Yamaha.

Luz de aviso de la temperatura del líquido refrigerante “” SAU11423

Esta luz de aviso se enciende cuando el motor se sobrecalienta. Cuando ocurra esto, pare el motor inmediatamente y deje que se enfríe.

El circuito eléctrico de la luz de aviso se puede comprobar girando la llave a la posición “ON”.

Si la luz de aviso no se enciende durante unos segundos y luego se apaga, haga revisar el circuito eléctrico en un concesionario Yamaha.

SCA10020

ATENCIÓN: _____

No utilice el motor si está sobrecalentado.

FUNCIONES DE LOS INSTRUMENTOS Y MANDOS

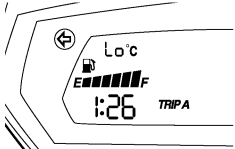
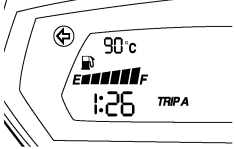
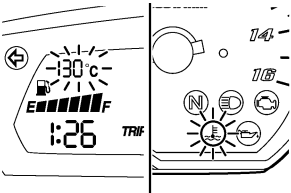
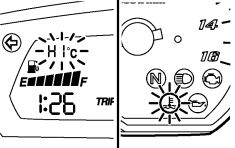
Temperatura del refrigerante	Visor	Condiciones	Qué hacer
Menos de 39 °C (Menos de 103 °F)		Muestra el mensaje "Lo".	OK. Siga conduciendo.
40–116 °C (104–242 °F)		Indica la temperatura.	OK. Siga conduciendo.
117–139 °C (243–283 °F)		La indicación de la temperatura parpadea. Se enciende la luz de aviso.	Detenga el vehículo y déjelo al ralentí hasta que descienda la temperatura del refrigerante. Si la temperatura no desciende, pare el motor. (Véase la página 6-38.)
Más de 140 °C (Más de 284 °F)		El mensaje "HI" parpadea. Se enciende la luz de aviso.	Pare el motor y deje que se enfríe. (Véase la página 6-38.)

FUNCIONES DE LOS INSTRUMENTOS Y MANDOS

Luz de aviso de avería del motor ^{SAU11530}

Esta luz de aviso se enciende o parpadea cuando un circuito eléctrico de control del motor está averiado. Cuando ocurra esto, haga revisar el sistema de autodiagnóstico en un concesionario Yamaha. (Véase en la página 3-6 una explicación del dispositivo de autodiagnóstico.)

El circuito eléctrico de la luz de aviso se puede comprobar girando la llave a la posición "ON". Si la luz de aviso no se enciende durante unos segundos y luego se apaga, haga revisar el circuito eléctrico en un concesionario Yamaha.

Luz indicadora del sistema inmovilizador ^{SAU39620}

El circuito eléctrico de la luz indicadora se puede comprobar girando la llave a la posición "ON".

Si la luz indicadora no se enciende durante unos segundos y luego se apaga, haga revisar el circuito eléctrico en un concesionario Yamaha.

Cuando se ha girado la llave a la posición "OFF" y han transcurrido 30 segundos, la luz indicadora empieza a parpadear para indicar que el sistema inmovilizador está

activado. Después de 24 horas, la luz indicadora deja de parpadear; no obstante, el sistema inmovilizador sigue activado.

Este modelo está asimismo equipado con un dispositivo de autodiagnóstico del sistema inmovilizador. (Véase en la página 3-6 una explicación del dispositivo de autodiagnóstico.)

Indicador multifunción ^{SAU39426}

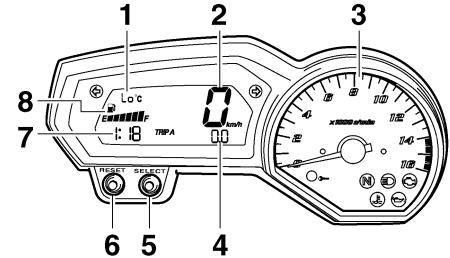

1. Indicación de temperatura del refrigerante/indicación de temperatura de admisión de aire
2. Velocímetro
3. Tacómetro
4. Cuentakilómetros/cuentakilómetros parcial/cuentakilómetros parcial de reserva de gasolina
5. Botón "SELECT" (seleccionar)
6. Botón "RESET" (reposición)
7. Reloj
8. Indicador de gasolina

ADVERTENCIA

Asegúrese de parar el vehículo antes de efectuar cualquier cambio en las posiciones de ajuste del indicador multifunción.

FUNCIONES DE LOS INSTRUMENTOS Y MANDOS

SCA10031

El indicador multifunción está provisto de los elementos siguientes:

- un velocímetro (que indica la velocidad de desplazamiento)
- un tacómetro (que indica el régimen del motor)
- un cuentakilómetros (que indica la distancia total recorrida)
- dos cuentakilómetros parciales (que indican la distancia recorrida desde que se pusieron a cero por última vez)
- un cuentakilómetros parcial en reserva (que indica la distancia recorrida desde que el segmento izquierdo del indicador de gasolina empezó a parpadear)
- un reloj
- un indicador de gasolina
- un indicador de temperatura del líquido refrigerante
- un visor de la temperatura de admisión del aire
- un dispositivo de autodiagnóstico
- un visor LCD y una función de control de brillo del tacómetro

NOTA: _____

- Asegúrese de girar la llave a la posición "ON" antes de utilizar los botones "SELECT" y "RESET".

- Sólo para el Reino Unido: Para cambiar la indicación del velocímetro y del cuentakilómetros/cuentakilómetros parcial entre kilómetros y millas, pulse el botón "SELECT" durante al menos un segundo.

Tacómetro

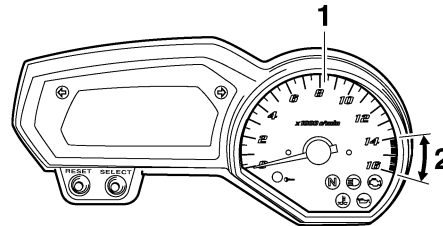

1. Tacómetro
2. Zona roja del tacómetro

El tacómetro eléctrico permite al conductor vigilar el régimen del motor y mantenerlo dentro de los márgenes de potencia adecuados.

Al girar la llave a la posición "ON", la aguja del tacómetro recorre una vez toda la escala de r/min y luego vuelve a cero; se trata de una verificación del circuito eléctrico.

ATENCIÓN:

No utilice el motor en la zona roja del tacómetro.

Zona roja: a partir de 14000 r/min

Reloj

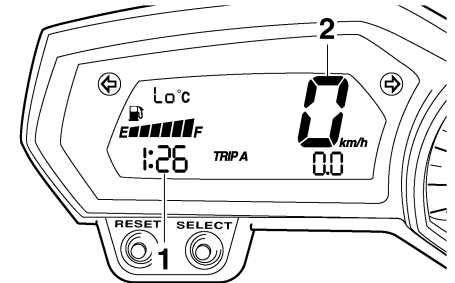

1. Reloj
2. Velocímetro

Cuando la llave de contacto se gira a la posición "ON", se visualiza el reloj. Asimismo, se puede visualizar el reloj durante 10 segundos pulsando el botón "SELECT" cuando el interruptor principal se encuentra en las posiciones "OFF", "LOCK" o "P_ε".

Para poner el reloj en hora

1. Gire la llave a la posición "ON".

FUNCIONES DE LOS INSTRUMENTOS Y MANDOS

3

2. Pulse los botones “SELECT” y “RESET” simultáneamente durante al menos dos segundos.
3. Cuando los dígitos de las horas empiecen a parpadear, pulse el botón “RESET” para ajustar las horas.
4. Pulse el botón “SELECT” y los dígitos de los minutos empezarán a parpadear.
5. Pulse el botón “RESET” para ajustar los minutos.
6. Pulse el botón “SELECT” y luego suéltelo para iniciar el reloj.

Modos cuentakilómetros y cuentakilómetros parcial

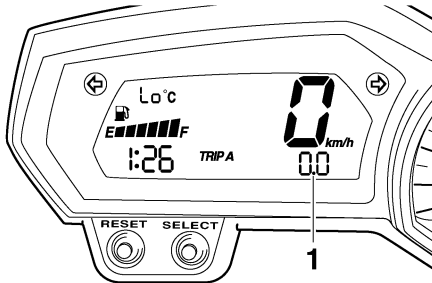

1. Cuentakilómetros/cuentakilómetros parcial/cuentakilómetros parcial de reserva de gasolina

Pulse el botón “SELECT” para cambiar la indicación entre cuentakilómetros “ODO” y cuentakilómetros parcial “TRIP A” y “TRIP B” en el orden siguiente:

TRIP A → TRIP B → ODO → TRIP A

Cuando quedan 3.6 L (0.95 US gal) (0.79 Imp.gal) de gasolina en el depósito, el segmento izquierdo del indicador comienza a parpadear; el cuentakilómetros pasa automáticamente a cuentakilómetros parcial en reserva “F-TRIP” y comienza a contar la distancia recorrida a partir de ese punto. En ese caso, pulse el botón “SELECT” para cambiar la indicación entre los diferentes modos de cuentakilómetros parcial y cuentakilómetros en el orden siguiente: F-TRIP → TRIP A → TRIP B → ODO → F-TRIP

Para poner un cuentakilómetros parcial a cero, selecciónelo pulsando el botón “SELECT” y seguidamente pulse el botón “RESET” durante al menos un segundo. Si no pone a cero de forma manual el cuentakilómetros parcial en reserva de gasolina, este se pondrá a cero automáticamente y se restablecerá la visualización del modo anterior después de repostar y de recorrer 5 km (3 mi).

Indicador de gasolina

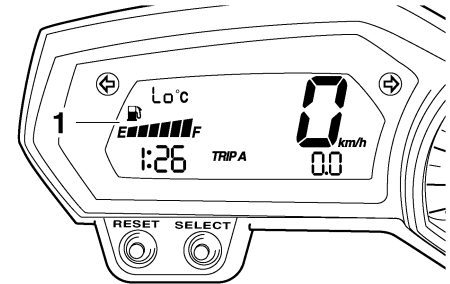

1. Indicador de gasolina

El indicador de gasolina indica la cantidad de gasolina que contiene el depósito. Los segmentos del indicador desaparecen hacia la “E” (vacío) a medida que disminuye el nivel de gasolina. Cuando el último segmento de la izquierda empieza a parpadear, ponga gasolina lo antes posible.

NOTA:

Este medidor de gasolina está equipado con un sistema de autodiagnóstico. Si el circuito de eléctrico está averiado, se repetirá la secuencia siguiente hasta que se repare la avería: las indicaciones “E” (vacío), “F” (lleno) y el símbolo “” parpadean ocho veces y luego se apagan durante aproxima-

FUNCIONES DE LOS INSTRUMENTOS Y MANDOS

SCA10020

damente 3 segundos. Cuando ocurra esto, haga revisar el circuito eléctrico en un concesionario Yamaha.

Indicación de la temperatura del refrigerante

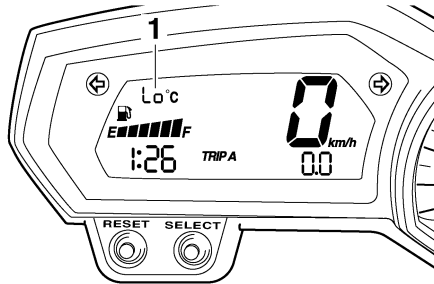

1. Visor de la temperatura del refrigerante

El indicador de temperatura del líquido refrigerante indica la temperatura del líquido refrigerante. Pulse el botón "RESET" para cambiar de la indicación de temperatura del líquido refrigerante a la temperatura del aire de admisión.

NOTA: _____

Cuando se selecciona la indicación de la temperatura del líquido refrigerante, aparece "C" durante un segundo y luego la temperatura del líquido refrigerante.

ATENCIÓN: _____

No utilice el motor si está sobrecalentado.

Modo de temperatura de admisión del aire

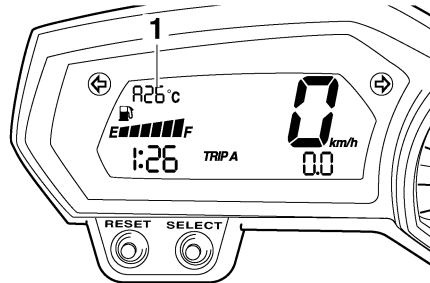

1. Visor de la temperatura de admisión del aire

El indicador de la temperatura del aire de admisión indica la temperatura del aire que entra en la caja del filtro de aire. Pulse el botón "RESET" para cambiar de la indicación de temperatura del líquido refrigerante a la temperatura del aire de admisión.

NOTA: _____

- Aun cuando esté seleccionada la indicación de la temperatura del aire de admisión, cuando el motor se recaliente la luz de aviso de la temperatura del líquido refrigerante se encenderá.
- Cuando se gira la llave a la posición "ON", el indicador muestra automáticamente la temperatura del líquido refrigerante incluso si antes de girar la llave a la posición "OFF" estaba mostrando la temperatura del aire de admisión.
- Cuando se selecciona la indicación de la temperatura del aire de admisión, aparece "A" durante un segundo y luego se muestra la temperatura del aire de admisión.

FUNCIONES DE LOS INSTRUMENTOS Y MANDOS

SCA11590

Dispositivo de autodiagnóstico

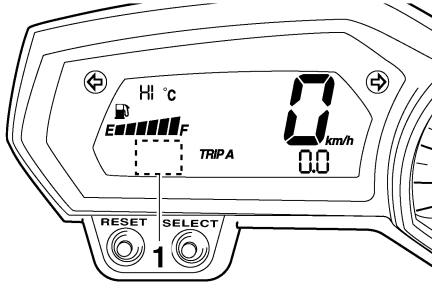

3

1. Visor de código de error

Este modelo está equipado con un dispositivo de autodiagnóstico para varios circuitos eléctricos.

Si hay un fallo en cualquiera de estos circuitos, la luz de aviso de avería del motor se enciende y el indicador muestra un código de error de dos dígitos.

Este modelo está asimismo equipado con un dispositivo de autodiagnóstico del sistema inmovilizador.

Si cualquiera de los circuitos del sistema inmovilizador está averiado, la luz indicadora de dicho sistema parpadea y el indicador muestra un código de error de dos dígitos.

NOTA:

Si el indicador muestra el código de error 52, el problema puede deberse a interferencias del transpondedor. Si se produce este error, intente lo siguiente.

1. Utilice la llave de registro de código para arrancar el motor.

NOTA:

¡Compruebe que no haya otras llaves del sistema inmovilizador cerca del interruptor principal y no lleve más de una en el mismo llavero! Las llaves del sistema inmovilizador pueden crear interferencias de señal, lo cual puede impedir que arranque el motor.

2. Si el motor arranca, párelo e intente arrancarlo con las llaves normales.
3. Si el motor no arranca con una de las llaves normales o con ninguna de ellas, lleve el vehículo, la llave de registro de código y las dos llaves normales a un concesionario Yamaha para volver a registrar las llaves normales.

Si el indicador muestra algún código de error, anote el código y haga revisar el vehículo en un concesionario Yamaha.

ATENCIÓN:

Si el visor indica un código de error, se debe revisar el vehículo lo antes posible para evitar que se averíe el motor.

Visor LCD y función de control de brillo del tacómetro

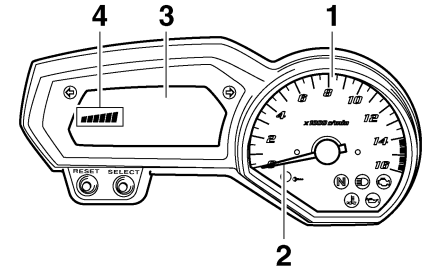

1. Panel del tacómetro
2. Aguja del tacómetro
3. LCD
4. Nivel de brillo

Esta función le permite ajustar el brillo del visor LCD y del panel del tacómetro y su aguja según las condiciones de luz exterior.

Para ajustar el brillo

1. Gire la llave a la posición "OFF".
2. Mantenga pulsado el botón "SELECT".

FUNCIONES DE LOS INSTRUMENTOS Y MANDOS

3. Gire la llave a la posición "ON" y después de cinco segundos suelte el botón "SELECT".
4. Pulse el botón "RESET" para seleccionar el nivel de brillo deseado.
5. Pulse el botón "SELECT" para confirmar el nivel de brillo seleccionado. El indicador vuelve a mostrar el cuentakilómetros o el cuentakilómetros parcial.

Alarma antirrobo (opcional)

SAU12331

Este modelo puede equiparse con una alarma antirrobo opcional en un concesionario Yamaha. Para más información, póngase en contacto con un concesionario Yamaha.

Interruptores del manillar izquierda

SAU12347

Izquierda

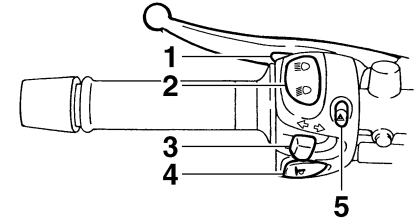

1. Interruptor de ráfagas "☰"
2. Conmutador de la luz de "☰/☷"
3. Interruptor de intermitencia "↔"
4. Interruptor de la bocina "📢"
5. Interruptor de luces de emergencia "⚠"

Derecha

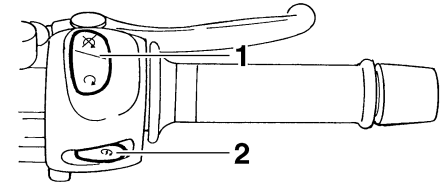

1. Interruptor de paro del motor "⏏/⏏"
2. Interruptor de arranque "🔌"

FUNCIONES DE LOS INSTRUMENTOS Y MANDOS

3



Interruptor de ráfagas “”

SAU12350

Pulse este interruptor para hacer ráfagas.



Conmutador de la luz de “/”

SAU12400

Sitúe este interruptor en “” para poner la luz de carretera y en “” para poner la luz de cruce.

Interruptor de intermitencia “/”

SAU12460

Para señalar un giro a la derecha pulse este interruptor hacia la posición “”. Para señalar un giro a la izquierda pulse este interruptor hacia la posición “”. Cuando lo suelte, el interruptor volverá a su posición central. Para apagar los intermitentes pulse el interruptor una vez éste haya regresado a su posición central.



Interruptor de la bocina “”

SAU12500

Pulse este interruptor para hacer sonar la bocina.

Interruptor de paro del motor “/”

SAU12660

Sitúe este interruptor en “” antes de arrancar el motor. Sitúe este interruptor en “” para parar el motor en caso de emergencia, por ejemplo si el vehículo vuelca o se atasca el cable del acelerador.

Interruptor de arranque “”

SAU12710

Pulse este interruptor para poner en marcha el motor con el arranque eléctrico.

ATENCION:

SCA10050

Véanse las instrucciones de arranque en la página 5-1 antes de arrancar el motor.

La luz de aviso de avería del motor se enciende cuando se gira la llave a la posición “ON” y se pulsa el interruptor de arranque, pero no indica un fallo.

Interruptor de luces de emergencia “”

SAU12733

Con la llave en la posición “ON” o “P₂”, utilice este interruptor para encender las luces de emergencia (todos los intermitentes parpadeando simultáneamente).

Las luces de emergencia se utilizan en caso de emergencia o para avisar a otros conductores cuando detenga su vehículo en un lugar en el que pueda representar un peligro para el tráfico.

ATENCION:

No utilice las luces de emergencia durante un periodo prolongado con el motor parado, ya que puede descargarse la batería.

Maneta de embrague

SAU12820

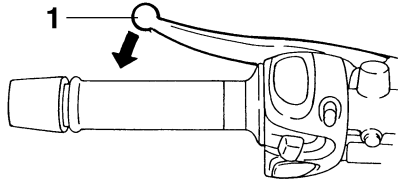

1. Maneta de embrague

La maneta de embrague está situada en el puño izquierdo del manillar. Para desembragar tire de la maneta hacia el puño del manillar. Para embragar suelte la maneta. Para que el embrague funcione con suavidad, debe tirar de la maneta rápidamente y soltarla lentamente.

La maneta de embrague está dotada de un interruptor de embrague que forma parte del sistema de corte del circuito de encendido. (Véase la página 3-20.)

Pedal de cambio

SAU12870

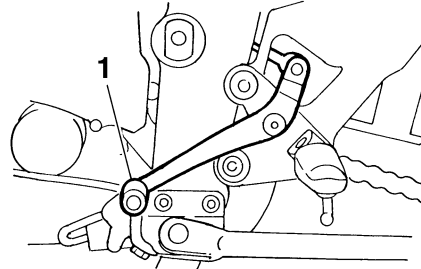

1. Pedal de cambio

El pedal de cambio está situado al lado izquierdo del motor y se utiliza en combinación con la maneta de embrague para cambiar las marchas de la transmisión de 6 velocidades y engrane constante de la que está dotada esta motocicleta.

Maneta de freno

SAU26822

La maneta del freno está situada en el puño derecho del manillar. Para aplicar el freno delantero, tire de la maneta hacia el puño del manillar.

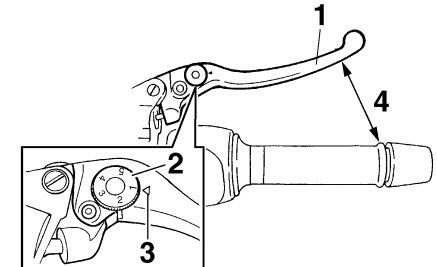

1. Maneta de freno

2. Dial de ajuste de la posición de la maneta de freno
3. “△” marca
4. Distancia entre la maneta del freno y el puño del manillar

La maneta del freno dispone de un dial de ajuste de posición. Para ajustar la distancia entre la maneta del freno y el puño del manillar, gire el dial con la maneta alejada del puño del manillar. Verifique que la posición de ajuste apropiada del dial quede alineada con la marca “△” de la maneta del freno.

FUNCIONES DE LOS INSTRUMENTOS Y MANDOS

Pedal de freno

SAU12941

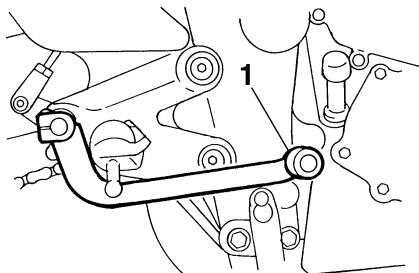

1. Pedal de freno

El pedal de freno está situado en el lado derecho de la motocicleta. Para aplicar el freno trasero pise el pedal.

Tapón del depósito de gasolina

SAU13072

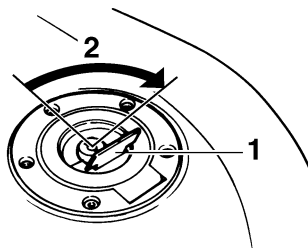

1. Cubierta de la cerradura del tapón del depósito de gasolina
2. Desbloquear.

Para abrir el tapón del depósito de gasolina

Abra la tapa de la cerradura del tapón del depósito de gasolina, introduzca la llave en la cerradura y gírela 1/4 de vuelta en el sentido de las agujas del reloj. La cerradura se desbloquea y puede abrirse el tapón del depósito de gasolina.

Para cerrar el tapón del depósito de gasolina

1. Empuje el tapón en su sitio con la llave en la cerradura.

2. Gire la llave en el sentido contrario al de las agujas del reloj hasta su posición original, extráigala y cierre la tapa de la cerradura.

NOTA: _____

No se puede cerrar el tapón del depósito de gasolina si la llave no se encuentra en la cerradura. Además, la llave no se puede extraer si el tapón no está correctamente cerrado y bloqueado.

SWA11090

ADVERTENCIA _____

Verifique que el tapón del depósito de gasolina esté correctamente cerrado antes de emprender la marcha.

FUNCIONES DE LOS INSTRUMENTOS Y MANDOS

Gasolina

SAU13220

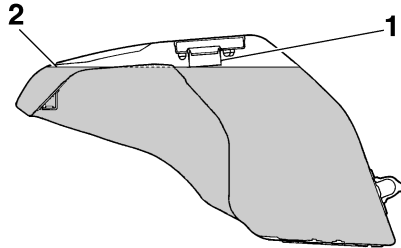

1. Tubo de llenado del depósito de gasolina
2. Nivel de gasolina

Asegúrese de que haya suficiente gasolina en el depósito. Cuando ponga gasolina, introduzca la tobera del surtidor en el orificio de llenado del depósito y llene hasta la parte inferior del tubo de llenado, como se muestra.

SWA10880

⚠ ADVERTENCIA

- No llene en exceso el depósito de gasolina, ya que de lo contrario puede rebosar cuando la gasolina se caliente y se expanda.
- Evite derramar gasolina sobre el motor caliente.

SCA10070

ATENCIÓN:

Elimine inmediatamente la gasolina derramada con un trapo limpio, seco y suave, ya que la gasolina puede dañar las superficies pintadas o las piezas de plástico.

SAU13320

Gasolina recomendada:

ÚNICAMENTE GASOLINA NORMAL SIN PLOMO

Capacidad del depósito de gasolina:

19.4 L (5.13 US gal) (4.27 Imp.gal)

Reserva:

3.6 L (0.95 US gal) (0.79 Imp.gal)

SCA11400

ATENCIÓN:

Utilice únicamente gasolina sin plomo. El uso de gasolina con plomo provocará graves averías en piezas internas del motor tales como las válvulas, los aros del pistón, así como el sistema de escape.

El motor Yamaha ha sido diseñado para funcionar con gasolina normal sin plomo de 91 octanos o más. Si se producen detonaciones (o autoencendido), utilice gasolina

de otra marca o súper sin plomo. El uso de gasolina sin plomo prolonga la vida útil de la bujía y reduce los costes de mantenimiento.

FUNCIONES DE LOS INSTRUMENTOS Y MANDOS

Tubo respiradero del depósito de gasolina

SAU13411

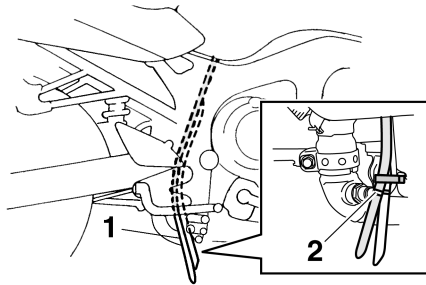

1. Tubo respiradero del depósito de gasolina
2. Posición original (marca de pintura)

Antes de utilizar la motocicleta:

- Compruebe la conexión del tubo respiradero del depósito de gasolina.
- Compruebe si el tubo respiradero del depósito de gasolina presenta fisuras o daños y, si es así, cámbielo.
- Verifique que el extremo del tubo respiradero del depósito de gasolina no esté obstruido y límpielo si es necesario.

Catalizador

SAU13441

Este vehículo está equipado con catalizadores en el sistema de escape.

SWA10860

⚠ ADVERTENCIA

El sistema de escape permanece caliente después del funcionamiento. Verifique que el sistema de escape se haya enfriado antes de realizar cualquier operación de mantenimiento.

SCA10700

ATENCIÓN:

Debe observar las precauciones siguientes para prevenir un peligro de incendio u otros daños.

- **Utilice únicamente gasolina sin plomo. El uso de gasolina con plomo provocará daños irreparables en el catalizador.**
- **No estacione nunca el vehículo en lugares en los que se pueda producir un incendio, como por ejemplo en presencia de rastrojos u otros materiales que arden con facilidad.**
- **No deje el motor al ralentí durante demasiado tiempo.**

Asiento

SAU32980

Para desmontar el asiento

1. Introduzca la llave en la cerradura del asiento y gírela en el sentido contrario al de las agujas del reloj.

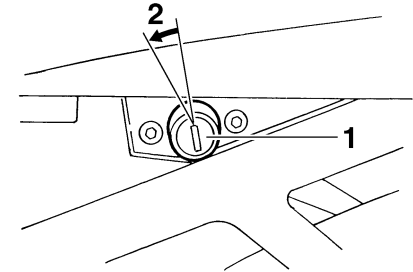

1. Cerradura del asiento
2. Desbloquear.

2. Mientras sujeta la llave en esa posición, levante la parte trasera del asiento y desmonte éste.

Para montar el asiento

1. Introduzca el saliente en el soporte de éste, como se muestra.

FUNCIONES DE LOS INSTRUMENTOS Y MANDOS

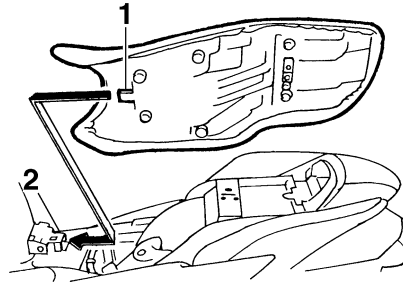

1. Saliente
2. Soporte del asiento
2. Empuje hacia abajo la parte trasera del asiento para encajarlo en su sitio.
3. Extraiga la llave.

NOTA: _____
Verifique que el asiento esté bien sujeto antes de su uso.

Portacascos

SAU14281

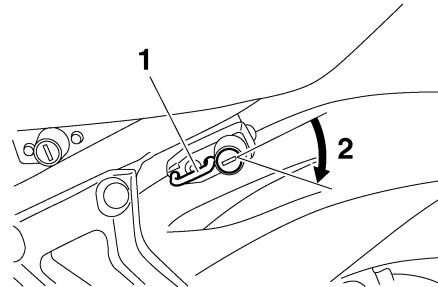

1. Portacascos
2. Desbloquear.

Para abrir el portacascos introduzca la llave en la cerradura y gírela como se muestra. Para cerrar el portacascos colóquelo en su posición original y extraiga la llave.

SWA10160

! ADVERTENCIA

No conduzca nunca con un casco sujeto al portacascos, ya que el casco puede golpear objetos provocando la pérdida del control y un posible accidente.

Compartimento porta objetos

SAU42910

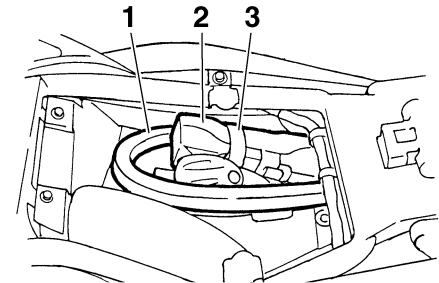

1. Barra del antirrobo CYCLELOK (opcional)
2. Yamaha CYCLELOK (opcional)
3. Correa

Este compartimento porta objetos está diseñado para alojar un antirrobo original Yamaha CYCLELOK. (Puede que otros antirrobo no encajen). Cuando coloque un antirrobo CYCLELOK en el compartimento porta objetos, sujételo firmemente con la correa. Si no coloca el antirrobo CYCLELOK en su compartimento especial, no olvide sujetar la correa para que no se pierda.

SWA10961

! ADVERTENCIA

- No sobrepase el límite de carga de 3 kg (7 lb) del compartimento porta objetos.

FUNCIONES DE LOS INSTRUMENTOS Y MANDOS

- No sobrepase la carga máxima de 196 kg (432 lb) del vehículo.

Ajuste del conjunto amortiguador

SAU36462

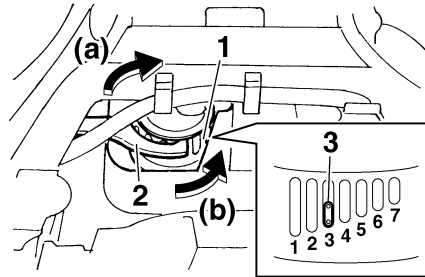

1. Aro de ajuste de la precarga del muelle
2. Llave especial
3. Indicador de posición

Este conjunto amortiguador está equipado con un aro de ajuste de la precarga del muelle.

SCA10100

ATENCIÓN:

No gire nunca un mecanismo de ajuste más allá de las posiciones máxima o mínima.

Ajuste la precarga del muelle del modo siguiente.

1. Desmonte el asiento. (Véase la página 3-16.)

2. Para incrementar la precarga del muelle y endurecer la suspensión, gire el aro de ajuste en la dirección (a). Para reducir la precarga del muelle y ablandar la suspensión, gire el aro de ajuste en la dirección (b).

NOTA:

- Alinee la muesca correspondiente del aro de ajuste con el indicador de posición del amortiguador.
- Utilice la llave especial incluida en el juego de herramientas del propietario para realizar el ajuste.

Posición de ajuste de la precarga del muelle:

Mínima (blanda):

1

Normal:

3

Máxima (dura):

7

3. Monte el asiento.

SWA10220

⚠ ADVERTENCIA

Este amortiguador contiene gas nitrógeno a alta presión. Para manipular correctamente el amortiguador, primero lea y entienda la información siguiente. El fabricante declina toda responsabilidad

FUNCIONES DE LOS INSTRUMENTOS Y MANDOS

por los daños materiales o personales que puedan derivarse de una manipulación incorrecta.

- No manipule ni trate de abrir el cilindro neumático.
- No someta el amortiguador a una llama abierta u otras fuentes de calor, ya que de lo contrario puede explotar debido a un exceso de la presión del gas.
- No deforme ni dañe de ninguna manera el cilindro neumático, ya que puede reducirse el rendimiento del amortiguador.
- Encargue siempre a un concesionario Yamaha el mantenimiento del amortiguador.

Caballote lateral

SAU15301

El caballote lateral se encuentra en el lado izquierdo del bastidor. Levante el caballote lateral o bájelo con el pie mientras sujeta el vehículo en posición vertical.

NOTA:

El interruptor incorporado del caballote lateral forma parte del sistema de corte del circuito de encendido, que corta el encendido en determinadas situaciones. (Véase más adelante una explicación del sistema de corte del circuito de encendido.)

SWA10240

ADVERTENCIA

No se debe conducir el vehículo con el caballote lateral bajado o si éste no puede subirse correctamente (o no se mantiene arriba); de lo contrario, el caballote lateral puede tocar el suelo y distraer al conductor, con el consiguiente riesgo de que éste pierda el control. El sistema de corte del circuito de encendido de Yamaha ha sido diseñado para ayudar al conductor a cumplir con la responsabilidad de subir el caballote lateral antes de ponerse en marcha. Por lo tanto, revise regularmente este sistema tal como se

describe más abajo y hágalo reparar en un concesionario Yamaha si no funciona correctamente.

FUNCIONES DE LOS INSTRUMENTOS Y MANDOS

SAU15311

Sistema de corte del circuito de encendido

El sistema de corte del circuito de encendido (formado por el interruptor del caballete lateral, el interruptor del embrague y el interruptor de punto muerto) tiene las funciones siguientes.

- Impide el arranque cuando hay una marcha puesta y el caballete lateral está levantado, pero la maneta de embrague no está accionada.
- Impide el arranque cuando hay una marcha puesta y la maneta de embrague está accionada, pero el caballete lateral permanece bajado.
- Interrumpe el funcionamiento del motor cuando hay una marcha puesta y se baja el caballete lateral.

Compruebe periódicamente el funcionamiento del sistema de corte del circuito de encendido conforme al procedimiento siguiente.

SWA10250



Si observa alguna anomalía, haga revisar el sistema en un concesionario Yamaha antes de utilizar la motocicleta.

FUNCIONES DE LOS INSTRUMENTOS Y MANDOS

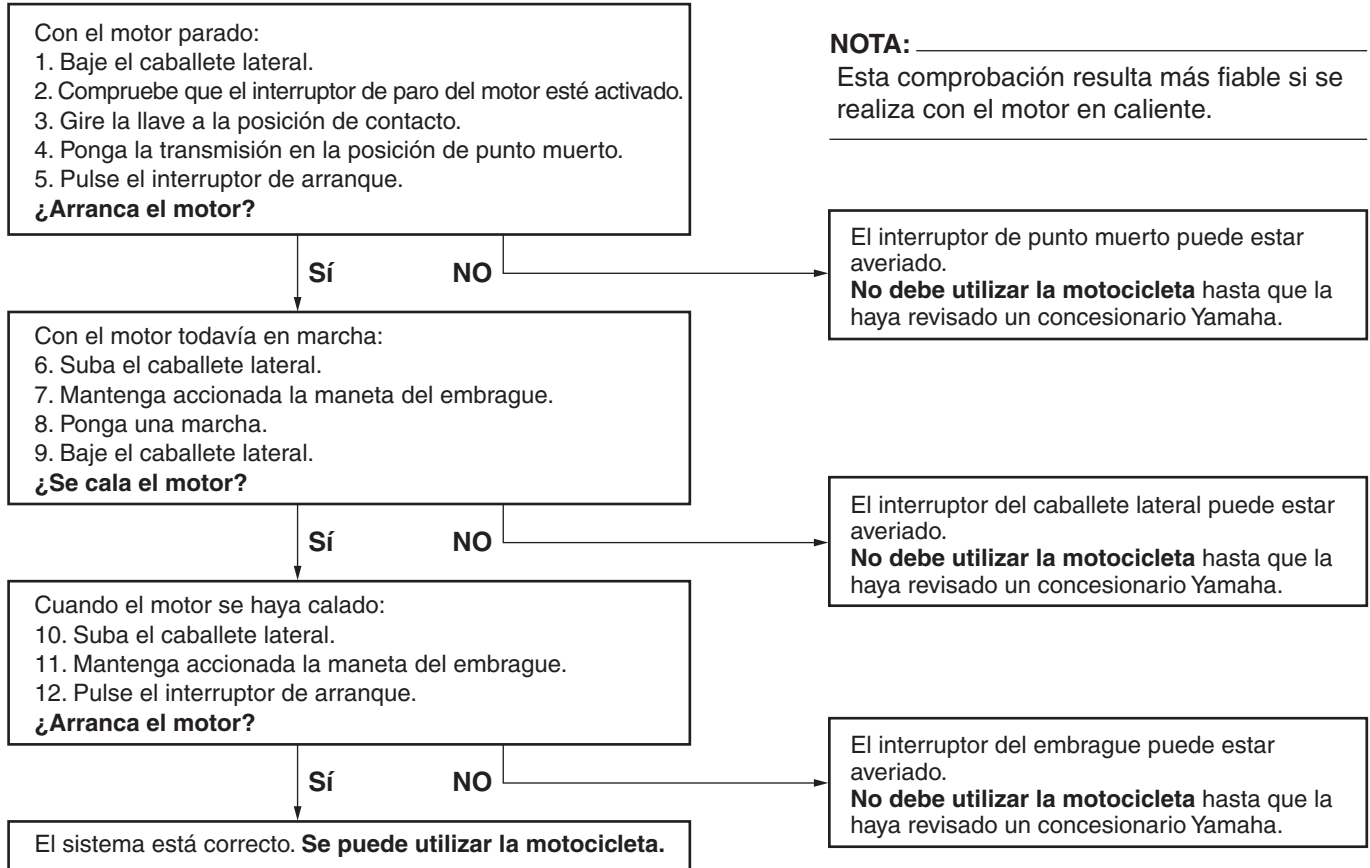

COMPROBACIONES ANTES DE LA UTILIZACIÓN

SAU15592

El estado de un vehículo es responsabilidad de su propietario. Los componentes vitales pueden empezar a deteriorarse rápidamente incluso si no se utiliza el vehículo (por ejemplo, como resultado de su exposición a los elementos). Cualquier avería, fuga o disminución de la presión de los neumáticos puede tener graves consecuencias. Por lo tanto, es muy importante, además de una completa inspección visual, verificar los puntos siguientes antes de cada utilización.

NOTA:

Las comprobaciones previas deben efectuarse cada vez que se utiliza el vehículo. Esta revisión puede efectuarse en muy poco tiempo, el cual queda ampliamente compensado en términos de seguridad.

SWA11150

4

ADVERTENCIA

Si cualquiera de los elementos de la lista de comprobaciones previas no funciona correctamente, hágalo revisar y reparar antes de utilizar el vehículo.

COMPROBACIONES ANTES DE LA UTILIZACIÓN

SAU15605

Lista de comprobaciones previas

ELEMENTO	COMPROBACIONES	PÁGINA
Gasolina	<ul style="list-style-type: none">• Comprobar nivel en el depósito de gasolina.• Poner gasolina si es necesario.• Comprobar si existen fugas en la línea de combustible.	3-15
Aceite de motor	<ul style="list-style-type: none">• Comprobar nivel de aceite en el motor.• Si es necesario, añadir aceite del tipo recomendado hasta el nivel especificado.• Comprobar si existen fugas.	6-7
Líquido refrigerante	<ul style="list-style-type: none">• Comprobar nivel en el depósito de líquido refrigerante.• Si es necesario, añadir líquido refrigerante del tipo recomendado hasta el nivel especificado.• Comprobar si existen fugas en el sistema de refrigeración.	6-10
Freno delantero	<ul style="list-style-type: none">• Comprobar funcionamiento.• Si el funcionamiento es blando o esponjoso, solicitar a un concesionario Yamaha que purgue el sistema hidráulico.• Compruebe el desgaste de las pastillas de freno.• Cambiar si es necesario.• Comprobar nivel de líquido en el depósito.• Si es necesario, añadir líquido de frenos del tipo recomendado hasta el nivel especificado.• Comprobar si existen fugas en el sistema hidráulico.	6-20, 6-21
Freno trasero	<ul style="list-style-type: none">• Comprobar funcionamiento.• Si el funcionamiento es blando o esponjoso, solicitar a un concesionario Yamaha que purgue el sistema hidráulico.• Compruebe el desgaste de las pastillas de freno.• Cambiar si es necesario.• Comprobar nivel de líquido en el depósito.• Si es necesario, añadir líquido de frenos del tipo recomendado hasta el nivel especificado.• Comprobar si existen fugas en el sistema hidráulico.	6-20, 6-21

COMPROBACIONES ANTES DE LA UTILIZACIÓN

ELEMENTO	COMPROBACIONES	PÁGINA
Embrague	<ul style="list-style-type: none"> • Comprobar funcionamiento. • Lubricar el cable si es necesario. • Comprobar el juego de la maneta. • Ajustar si es necesario. 	6-19
Puño del acelerador	<ul style="list-style-type: none"> • Verificar si el funcionamiento es suave. • Comprobar el juego del cable. • Si es necesario, solicitar a un concesionario Yamaha que ajuste el juego del cable y lubrique el cable y la caja del puño. 	6-16, 6-25
Cables de mando	<ul style="list-style-type: none"> • Verificar si el funcionamiento es suave. • Lubricar si es necesario. 	6-24
Cadena de transmisión	<ul style="list-style-type: none"> • Comprobar el juego de la cadena. • Ajustar si es necesario. • Comprobar estado de la cadena. • Lubricar si es necesario. 	6-22, 6-24
Ruedas y neumáticos	<ul style="list-style-type: none"> • Comprobar si están dañados. • Comprobar estado de los neumáticos y profundidad del dibujo. • Comprobar la presión. • Corregir si es necesario. 	6-16, 6-19
Pedales de freno y cambio	<ul style="list-style-type: none"> • Verificar si el funcionamiento es suave. • Lubricar los puntos de pivote de los pedales si es necesario. 	6-25
Manetas de freno y embrague	<ul style="list-style-type: none"> • Verificar si el funcionamiento es suave. • Lubricar los puntos de pivote de las manetas si es necesario. 	6-26
Caballote lateral	<ul style="list-style-type: none"> • Verificar si el funcionamiento es suave. • Lubricar el pivote si es necesario. 	6-26
Fijaciones del bastidor	<ul style="list-style-type: none"> • Comprobar que todas las tuercas, pernos y tornillos estén correctamente apretados. • Apretar si es necesario. 	—
Instrumentos, luces, señales e interruptores	<ul style="list-style-type: none"> • Comprobar funcionamiento. • Corregir si es necesario. 	—

COMPROBACIONES ANTES DE LA UTILIZACIÓN

ELEMENTO	COMPROBACIONES	PÁGINA
Interruptor del caballete lateral	<ul style="list-style-type: none">• Comprobar funcionamiento del sistema de corte del circuito de encendido.• Si el sistema está averiado, solicitar a un concesionario Yamaha que revise el vehículo.	3-19

UTILIZACIÓN Y PUNTOS IMPORTANTES PARA LA CONDUCCIÓN

SAU15950

SWA10270

ADVERTENCIA

- Familiarícese bien con todos los mandos y sus funciones antes de utilizar la motocicleta. Consulte a un concesionario Yamaha si tiene alguna duda acerca de alguno de los mandos o funciones.
- No arranque nunca el motor ni lo utilice en un lugar cerrado. Los gases del escape son tóxicos y su inhalación puede provocar rápidamente la pérdida del conocimiento y la muerte. Asegúrese siempre de que la ventilación sea adecuada.
- Antes de emprender la marcha verifique que el caballete lateral esté subido. Si el caballete lateral no está completamente subido puede tocar el suelo y distraer al conductor, con el consiguiente riesgo de que éste pierda el control.

Arranque del motor

Para que el sistema de corte del circuito de encendido permita el arranque, deben cumplirse una de las condiciones siguientes.

- La transmisión esté en la posición de punto muerto.
- Haya una marcha puesta, con la maneta de embrague accionada y el caballete lateral subido.

SAU39355

SWA10290

ADVERTENCIA

- Antes de arrancar el motor, compruebe el funcionamiento del sistema de corte del circuito de encendido conforme al procedimiento descrito en la página 3-20.
- No conduzca nunca con el caballete lateral bajado.

1. Gire la llave a la posición "ON" y verifique que el interruptor de paro del motor se encuentre en "○".

SCA15400

ATENCIÓN:

Las luces de aviso e indicadores siguientes deben encenderse durante unos segundos y luego apagarse.

- Luz de aviso del nivel de aceite
- Luz de aviso de la temperatura del líquido refrigerante
- Luz de aviso de avería del motor

- Luz indicadora del sistema inmovilizador

Si una de las luces de aviso o indicadora no se apaga, consulte en la página 3-3 las instrucciones para comprobar el correspondiente circuito.

2. Ponga la transmisión en la posición de punto muerto.

NOTA:

Cuando la transmisión esté en la posición de punto muerto, la luz indicadora de punto muerto debe estar encendida; si no es así, haga revisar el circuito eléctrico en un concesionario Yamaha.

3. Arranque el motor pulsando el interruptor de arranque.

NOTA:

Si el motor no arranca, suelte el interruptor de arranque, espere unos segundos e inténtelo de nuevo. Cada intento de arranque debe ser lo más breve posible a fin de preservar la batería. No accione el arranque durante más de 10 segundos seguidos.

SCA15395

ATENCIÓN:

- Si la luz de aviso de nivel de aceite parpadea o permanece encendida después de arrancar, pare inmedia-

UTILIZACIÓN Y PUNTOS IMPORTANTES PARA LA CONDUCCIÓN

tamente el motor y compruebe el nivel de aceite, así como si existe alguna fuga de aceite en el vehículo. Si es necesario, añada aceite y luego compruebe de nuevo la luz de aviso.

- Si la luz de aviso de temperatura del refrigerante parpadea o permanece encendida después de arrancar, pare inmediatamente el motor y compruebe el nivel de líquido refrigerante y si existe alguna fuga de refrigerante en el vehículo. Si es necesario, añada líquido refrigerante y luego compruebe de nuevo la luz de aviso.
- Si la luz de aviso de avería del motor parpadea o permanece encendida después de arrancar el motor, párelo inmediatamente y solicite a un concesionario Yamaha que averigüe la causa.
- La luz de aviso del sistema inmovilizador se debe encender al girar la llave a la posición "ON" y luego apagarse después de unos segundos. Si la luz no se enciende o no se apaga, o si parpadea y el indicador muestra un código de error de dos

dígitos, solicite a un concesionario Yamaha que revise el circuito eléctrico.

SCA11040

ATENCIÓN:

Para prolongar al máximo la vida útil del motor, ¡nunca acelere mucho con el motor frío!

NOTA:

El motor está caliente cuando responde rápidamente al acelerador.

Cambio

SAU16671

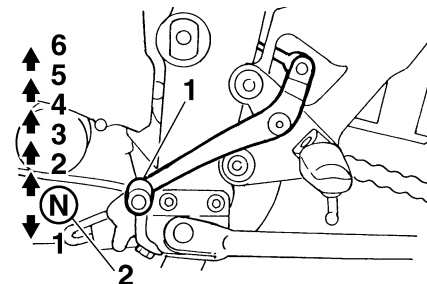

1. Pedal de cambio
2. Posición de punto muerto

El cambio de marchas le permite controlar la cantidad de potencia de motor disponible para iniciar la marcha, acelerar, subir pendientes, etc.

En la figura se muestran las posiciones del cambio de marchas.

NOTA:

Para poner la transmisión en la posición de punto muerto, pise el pedal de cambio repetidamente hasta que llegue al final de su recorrido y, a continuación, levántelo ligeramente.

UTILIZACIÓN Y PUNTOS IMPORTANTES PARA LA CONDUCCIÓN

SCA10260

ATENCIÓN:

- Incluso con la transmisión en la posición de punto muerto, no descienda pendientes durante periodos de tiempo prolongados con el motor parado ni remolque la motocicleta en distancias largas. La transmisión sólo se engrasa correctamente cuando el motor está funcionando. Un engrase inadecuado puede averiar la transmisión.
- Utilice siempre el embrague para cambiar de marcha a fin de evitar que se averíe el motor, la transmisión y la transmisión secundaria, los cuales no han sido diseñados para soportar el impacto de un cambio forzado.

SAU16810

Consejos para reducir el consumo de gasolina

El consumo de gasolina depende en gran medida del estilo de conducción. Considere los consejos siguientes para reducir el consumo de gasolina:

- No apure las marchas y evite revolucionar mucho el motor durante la aceleración.
- No fuerce el motor al reducir las marchas y evite acelerar en punto muerto.
- Pare el motor en lugar de dejarlo a ralentí durante periodos prolongados (p. ej. en los atascos, en los semáforos o en los pasos a nivel).

SAU16841

Rodaje del motor

No existe un periodo más importante para la vida del motor que el comprendido entre 0 y 1600 km (1000 mi). Por esta razón, debe leer atentamente el material siguiente. Puesto que el motor es nuevo, no lo fuerce excesivamente durante los primeros 1600 km (1000 mi). Las diferentes piezas del motor se desgastan y pulen hasta sus holguras correctas de trabajo. Durante este periodo debe evitar el funcionamiento prolongado a todo gas o cualquier condición que pueda provocar el sobrecalentamiento del motor.

SAU17091

0–1000 km (0–600 mi)

Evite el funcionamiento prolongado a más de 7000 r/min.

1000–1600 km (600–1000 mi)

Evite el funcionamiento prolongado a más de 8400 r/min.

SCA10301

ATENCIÓN:

A los 1000 km (600 mi) de funcionamiento se debe cambiar el aceite del motor y sustituir el cartucho o elemento del filtro de aceite.

A partir de 1600 km (1000 mi)

Ya puede utilizar el vehículo normalmente.

UTILIZACIÓN Y PUNTOS IMPORTANTES PARA LA CONDUCCIÓN

SCA10310

ATENCIÓN:

- Mantenga el régimen del motor fuera de la zona roja del tacómetro.
- Si surge algún problema durante el rodaje del motor lleve inmediatamente el vehículo a un concesionario Yamaha para que lo revise.

SAU17212

Estacionamiento

Cuando aparque, pare el motor y quite la llave del interruptor principal.

SWA10310

ADVERTENCIA

- El motor y el sistema de escape pueden calentarse mucho; estacione en un lugar en el que resulte difícil que los peatones o los niños puedan tocarlos.
- No estacione en una pendiente o sobre suelo blando, ya que el vehículo puede volcar.

SCA10380

ATENCIÓN:

No estacione nunca en un lugar donde exista peligro de incendio por la presencia, por ejemplo, de rastrojos u otros materiales inflamables.

MANTENIMIENTO PERIÓDICO Y PEQUEÑAS REPARACIONES

SAU17240

La seguridad es una obligación del propietario. Con una revisión, ajuste y engrase periódicos su vehículo se mantendrá en el estado más seguro y eficaz posible. En las páginas siguientes se explican los puntos de revisión, ajuste y engrase más importantes.

Los intervalos que se indican en el cuadro de mantenimiento y engrase periódicos deben considerarse simplemente como una guía general en condiciones normales de conducción. No obstante, DEPENDIENDO DE LA METEOROLOGÍA, EL TERRENO, EL ÁREA GEOGRÁFICA Y LAS CONDICIONES PARTICULARES DE USO, PUEDE SER NECESARIO ACORTAR LOS INTERVALOS DE MANTENIMIENTO.

SWA10320

⚠ ADVERTENCIA

Si no tiene experiencia en trabajos de mantenimiento, confíelo a un concesionario Yamaha.

SAU17520

Juego de herramientas del propietario

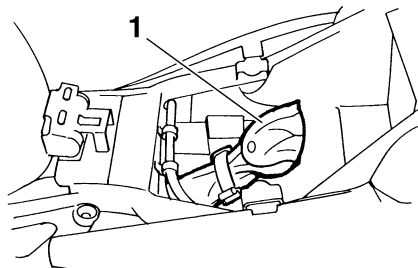

1. Juego de herramientas del propietario

El juego de herramientas del propietario se encuentra en el interior del compartimento porta objetos debajo del asiento. (Véase la página 3-16.)

El objeto de la información de servicio que se incluye en este manual y de las herramientas que se suministran en el juego de herramientas del propietario es ayudarle a realizar las operaciones de mantenimiento preventivo y las pequeñas reparaciones. Sin embargo, para realizar correctamente algunos trabajos de mantenimiento puede necesitar herramientas adicionales, como por ejemplo una llave dinamométrica.

NOTA: _____

Si no dispone de las herramientas o la experiencia necesarias para realizar un trabajo determinado, confíelo a un concesionario Yamaha.

SWA10350

⚠ ADVERTENCIA

Las modificaciones no aprobadas por Yamaha pueden provocar una pérdida de prestaciones y la inseguridad del vehículo. Consulte a un concesionario Yamaha antes de realizar cualquier cambio.

MANTENIMIENTO PERIÓDICO Y PEQUEÑAS REPARACIONES

SAU17707

Cuadro de mantenimiento y engrase periódicos

NOTA:

- Las comprobaciones anuales deben efectuarse cada año, salvo si en su lugar se realiza un mantenimiento basado en el kilometraje.
- A partir de los 50000 km, repita los intervalos de mantenimiento desde el de los 10000 km.
- Las operaciones marcadas con un asterisco debe realizarlas un concesionario Yamaha, ya que requieren herramientas y datos especiales, así como cualificación técnica.

N.º	ELEMENTO	COMPROBACIÓN U OPERACIÓN DE MANTENIMIENTO	LECTURA DEL CUENTAKILÓMETROS (× 1000 km)					COM- PROBA- CIÓN ANUAL
			1	10	20	30	40	
1	* Línea de combustible	• Comprobar si los tubos de gasolina están agrietados o dañados.		√	√	√	√	√
2	* Bujías	• Comprobar estado. • Limpiar y ajustar la distancia entre electrodos.		√		√		
		• Cambiar.			√		√	
3	* Válvulas	• Comprobar holgura de la válvula. • Ajustar.	Cada 40000 km					
4	Filtro de aire	• Cambiar.					√	
5	Embrague	• Comprobar funcionamiento. • Ajustar.	√	√	√	√	√	
6	* Freno delantero	• Comprobar funcionamiento, nivel de líquido y si existe alguna fuga.	√	√	√	√	√	√
		• Cambiar pastillas de freno.	Siempre que lleguen al límite de desgaste					
7	* Freno trasero	• Comprobar funcionamiento, nivel de líquido y si existe alguna fuga.	√	√	√	√	√	√
		• Cambiar pastillas de freno.	Siempre que lleguen al límite de desgaste					

MANTENIMIENTO PERIÓDICO Y PEQUEÑAS REPARACIONES

N.º	ELEMENTO	COMPROBACIÓN U OPERACIÓN DE MANTENIMIENTO	LECTURA DEL CUENTA KILÓMETROS (× 1000 km)					COM- PROBA- CIÓN ANUAL
			1	10	20	30	40	
8	* Tubos de freno	• Comprobar si está agrietado o dañado.		√	√	√	√	√
		• Cambiar.	Cada 4 años					
9	* Ruedas	• Comprobar si están descentradas o dañadas.		√	√	√	√	
10	* Neumáticos	• Comprobar la profundidad del dibujo y si está dañado. • Cambiar si es necesario. • Comprobar la presión. • Corregir si es necesario.		√	√	√	√	√
11	* Cojinetes de rueda	• Comprobar si los cojinetes están flojos o dañados.		√	√	√	√	
12	* Basculante	• Comprobar funcionamiento y si el juego es excesivo.		√	√	√	√	
		• Lubricar con grasa a base de jabón de litio.	Cada 50000 km					
13	Cadena de transmisión	• Compruebe la holgura, la alineación y el estado de la cadena. • Ajuste y lubrique la cadena con un lubricante especial para cadenas con juntas tóricas.	Cada 800 km y después de lavar la motocicleta o circular con lluvia					
14	* Cojinetes de dirección	• Comprobar el juego de los cojinetes y si la dirección está dura.	√	√	√	√	√	
		• Lubricar con grasa a base de jabón de litio.	Cada 20000 km					
15	* Fijaciones del bastidor	• Comprobar que todas las tuercas, pernos y tornillos estén correctamente apretados.		√	√	√	√	√
16	Ejes pivote de las manetas de freno y embrague	• Lubricar con grasa a base de jabón de litio.		√	√	√	√	√
17	Ejes pivote de los pedales de freno y cambio	• Lubricar con grasa a base de jabón de litio.		√	√	√	√	√
18	Caballote lateral	• Comprobar funcionamiento. • Lubricar.		√	√	√	√	√

MANTENIMIENTO PERIÓDICO Y PEQUEÑAS REPARACIONES

N.º	ELEMENTO	COMPROBACIÓN U OPERACIÓN DE MANTENIMIENTO	LECTURA DEL CUENTAKILÓMETROS (× 1000 km)					COM- PROBA- CIÓN ANUAL
			1	10	20	30	40	
19	* Interruptor del caballete lateral	• Comprobar funcionamiento.	√	√	√	√	√	√
20	* Horquilla delantera	• Comprobar funcionamiento y si existen fugas de aceite.		√	√	√	√	
21	* Conjunto amortiguador	• Comprobar funcionamiento y si el amortiguador pierde aceite.		√	√	√	√	
22	* Inyección de gasolina	• Ajustar el ralentí del motor y la sincronización.	√	√	√	√	√	√
23	Aceite de motor	• Cambiar. • Comprobar nivel de aceite y si existen fugas.	√	√	√	√	√	√
24	Cartucho del filtro de aceite del motor	• Cambiar.	√		√		√	
25	* Sistema de refrigeración	• Comprobar nivel de líquido refrigerante y si existen fugas. • Cambiar.		√	√	√	√	√
26	* Interruptores de freno delantero y trasero	• Comprobar funcionamiento.	√	√	√	√	√	√
27	Piezas móviles y cables	• Lubricar.		√	√	√	√	√
28	* Caja del puño del acelerador y cable	• Comprobar funcionamiento y juego. • Ajustar el juego del cable del acelerador si es necesario. • Lubricar la caja del puño de acelerador y el cable.		√	√	√	√	√
29	* Sistema de inducción de aire	• Comprobar si la válvula de corte de aire, la válvula de láminas y el tubo están dañados. • Cambiar el conjunto del sistema de inducción de aire si es necesario.		√	√	√	√	√
30	* Silenciador y tubo de escape	• Comprobar si la brida con tornillo está bien apretada.	√	√	√	√	√	
31	* Luces, señales e interruptores	• Comprobar funcionamiento. • Ajustar la luz del faro.	√	√	√	√	√	√

MANTENIMIENTO PERIÓDICO Y PEQUEÑAS REPARACIONES

SAU18680

NOTA:

- Filtro de aire
 - El filtro de aire de este modelo está dotado de un elemento de papel desechable; dicho elemento está revestido de aceite y no se debe limpiar con aire comprimido para no dañarlo.
 - El filtro de aire se debe cambiar con mayor frecuencia si se conduce en lugares especialmente húmedos o polvorientos.
 - Mantenimiento del freno hidráulico
 - Compruebe regularmente el nivel de líquido de freno y corrija según sea necesario.
 - Cada dos años cambie los componentes internos de las bombas de freno y de las pinzas y cambie el líquido de freno.
 - Cambie los tubos de freno cada cuatro años y siempre que estén agrietados o dañados.
-

MANTENIMIENTO PERIÓDICO Y PEQUEÑAS REPARACIONES

Desmontaje y montaje del panel

SAU18751

El panel que se muestra debe desmontarse para poder realizar algunas de las operaciones de mantenimiento que se describen en este capítulo. Consulte este apartado cada vez que necesite desmontar y montar el panel.

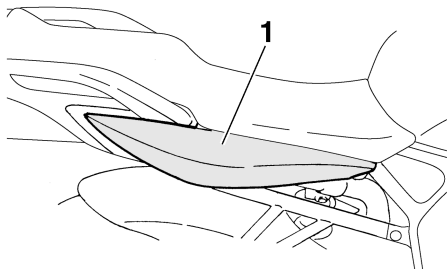

1. Panel A

Panel A

SAU33020

Para desmontar el panel

1. Desmonte el asiento. (Véase la página 3-16.)
2. Quite el perno y seguidamente desmonte el panel como se muestra.

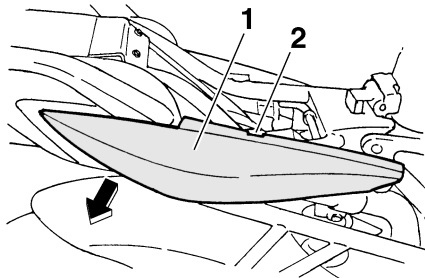

1. Panel A
2. Perno

Para montar el panel

1. Coloque el panel en su posición original y apriete el perno.

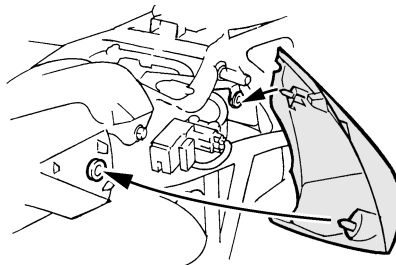

2. Monte el asiento.

Comprobación de las bujías

SAU19642

Las bujías son componentes importantes del motor; deben ser revisadas periódicamente, de preferencia por un concesionario Yamaha. El calor y los depósitos de material provocan la erosión lenta de cualquier bujía, por lo que estas deben desmontarse y revisar su funcionamiento de acuerdo con el cuadro de mantenimiento periódico y engrase. Además, el estado de las bujías puede reflejar el estado del motor.

Compruebe que el aislamiento de porcelana que rodea al electrodo central en cada bujía tenga un color canela de tono entre medio y claro (éste es el color ideal cuando se utiliza el vehículo normalmente) y que todas las bujías tengan el mismo color. Si alguna de las bujías presenta un color claramente diferente, puede que el motor no funcione adecuadamente. No trate de diagnosticar usted mismo estas averías. En lugar de ello, haga revisar el vehículo en un concesionario Yamaha.

Si una bujía presenta signos de erosión del electrodo y una acumulación excesiva de carbono u otros depósitos, debe cambiarse.

Bujía especificada:
NGK/CR9EK

MANTENIMIENTO PERIÓDICO Y PEQUEÑAS REPARACIONES

Antes de montar una bujía, debe medir la distancia entre electrodos de la misma con una galga y ajustarla al valor especificado según sea necesario.

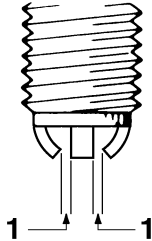

1. Distancia entre electrodos de la bujía

6

Distancia entre electrodos de la bujía:

0.6–0.7 mm (0.024–0.028 in)

Limpie la superficie de la junta de la bujía y su superficie de contacto; seguidamente elimine toda suciedad de las roscas de la bujía.

Par de apriete:

Bujía:

17.5 Nm (1.75 m·kgf, 12.7 ft·lbf)

NOTA:

Si no dispone de una llave dinamométrica para montar la bujía, una buena estimación del par de apriete correcto es 1/4–1/2 vuelta después de haberla apretado a mano. No obstante, deberá apretar la bujía con el par especificado tan pronto como sea posible.

Aceite del motor y cartucho del filtro de aceite

SAU32852

Debe comprobar el nivel de aceite del motor antes de cada utilización. Además, debe cambiar el aceite y el cartucho del filtro de aceite según los intervalos que se especifican en el cuadro de mantenimiento periódico y engrase.

Para comprobar el nivel de aceite del motor

1. Sitúe el vehículo sobre una superficie horizontal y manténgalo en posición vertical.

NOTA:

Verifique que el vehículo se encuentre en posición vertical para comprobar el nivel de aceite. Si está ligeramente inclinada hacia un lado, la lectura puede resultar errónea.

2. Arranque el motor, caliéntelo durante algunos minutos y luego párelo.
3. Espere unos minutos hasta que el aceite se asiente.
4. Extraiga la varilla de medición, límpiela, introdúzcala de nuevo en el orificio (sin roscarla) y extráigala de nuevo para comprobar el nivel de aceite.

MANTENIMIENTO PERIÓDICO Y PEQUEÑAS REPARACIONES

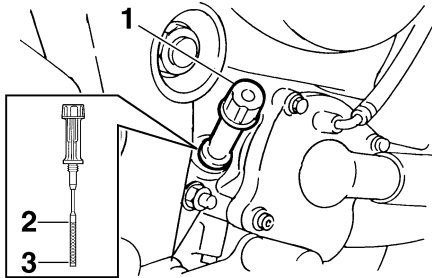

1. Varilla de medición
2. Marca de nivel máximo
3. Marca de nivel mínimo

NOTA:

El aceite del motor debe situarse entre las marcas de nivel máximo y mínimo.

5. Si el aceite del motor se encuentra en la marca de nivel mínimo o por debajo de la misma, retire el tapón de llenado y añada una cantidad suficiente de aceite del tipo recomendado hasta el nivel correcto.

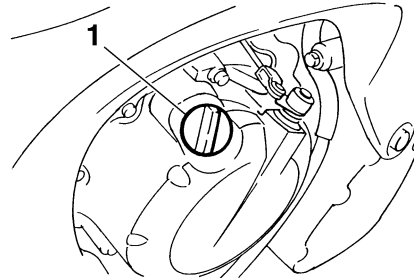

1. Tapón de llenado de aceite del motor

6. Introduzca la varilla de medición y apriétela y seguidamente coloque y apriete el tapón de llenado.

Para cambiar el aceite del motor (con o sin sustitución del cartucho del filtro de aceite)

1. Arranque el motor, caliéntelo durante algunos minutos y luego párelo.
2. Coloque una bandeja debajo del motor para recoger el aceite usado.
3. Retire el tapón de llenado del aceite del motor y el perno de drenaje para vaciar el aceite del cárter.

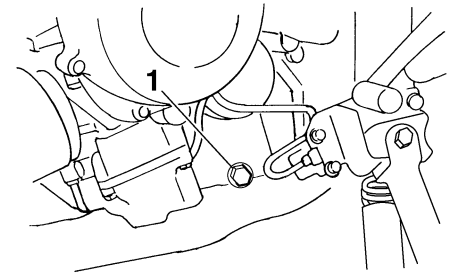

1. Perno de drenaje del aceite del motor

NOTA:

Omita los pasos 4–6 si no va a cambiar el cartucho del filtro de aceite.

4. Desmonte el cartucho del filtro de aceite con una llave para filtros de aceite.

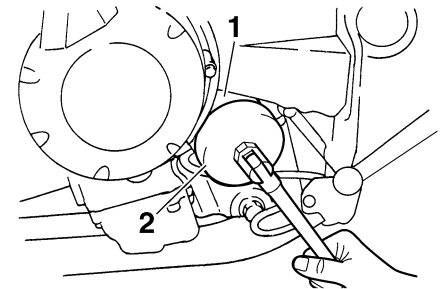

1. Cartucho del filtro de aceite
2. Llave del filtro de aceite

MANTENIMIENTO PERIÓDICO Y PEQUEÑAS REPARACIONES

NOTA: _____

Puede adquirir una llave para filtros de aceite en un concesionario Yamaha.

5. Aplique una capa fina de aceite de motor a la junta tórica del nuevo cartucho del filtro de aceite.

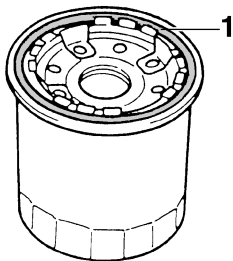

1. Junta tórica

NOTA: _____

Verifique que la junta tórica quede bien asentada.

6. Coloque el nuevo cartucho del filtro de aceite con la llave para filtros y seguidamente apriételo con el par especificado con una llave dinamométrica.

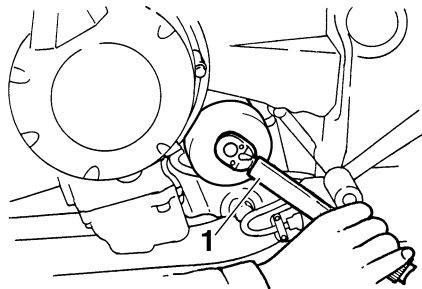

1. Dinamométrica

Par de apriete:

Cartucho del filtro de aceite:
17 Nm (1.7 m·kgf, 12 ft·lbf)

7. Coloque el perno de drenaje del aceite del motor y apriételo con el par especificado.

NOTA: _____

Compruebe si la arandela está dañada y cámbiela según sea necesario.

Par de apriete:

Perno de drenaje del aceite del motor:
43 Nm (4.3 m·kgf, 31 ft·lbf)

8. Añada la cantidad especificada del aceite de motor recomendado y seguidamente coloque y apriete el tapón de llenado de aceite.

Aceite de motor recomendado:

Véase la página 8-1.

Cantidad de aceite:

Sin sustitución del cartucho del filtro de aceite:

2.50 L (2.64 US qt) (2.20 Imp.qt)

Con sustitución del cartucho del filtro de aceite:

2.80 L (2.96 US qt) (2.46 Imp.qt)

SCA11620

ATENCIÓN: _____

- Para evitar que el embrague patine (puesto que el aceite del motor también lubrica el embrague), no mezcle ningún aditivo químico. No utilice aceites con la especificación Diésel “CD” ni aceites de calidad superior a la especificada. Además, no utilice aceites con la etiqueta “AHORRO DE ENERGÍA II” o superior.
- Asegúrese de que no penetre ningún material extraño en el cárter.

MANTENIMIENTO PERIÓDICO Y PEQUEÑAS REPARACIONES

9. Arranque el motor y déjelo al ralentí durante algunos minutos mientras comprueba si existe alguna fuga de aceite. Si pierde aceite, pare inmediatamente el motor y averigüe la causa.

NOTA: _____

Si el nivel de aceite es suficiente, la luz de advertencia del nivel de aceite del motor debe apagarse después de arrancar el motor.

SCA10400

ATENCIÓN: _____

Si la luz de aviso de nivel de aceite parpadea o permanece encendida, pare inmediatamente el motor y haga revisar el vehículo en un concesionario Yamaha.

10. Pare el motor, compruebe el nivel de aceite y corríjalo según sea necesario.

Líquido refrigerante

SAU20070

Debe comprobar el nivel de líquido refrigerante antes de cada utilización. Además, debe cambiar el líquido refrigerante según los intervalos que se especifican en el cuadro de mantenimiento periódico y engrase.

Para comprobar el nivel de líquido refrigerante

SAU20091

1. Sitúe el vehículo sobre una superficie horizontal y manténgalo en posición vertical.

NOTA: _____

- El nivel de líquido refrigerante debe verificarse con el motor en frío, ya que varía con la temperatura del motor.
- Verifique que el vehículo se encuentre en posición vertical para comprobar el nivel de líquido refrigerante. Si está ligeramente inclinada hacia un lado, la lectura puede resultar errónea.

2. Compruebe el nivel de líquido refrigerante en el depósito.

NOTA: _____

El líquido refrigerante debe situarse entre las marcas de nivel máximo y mínimo.

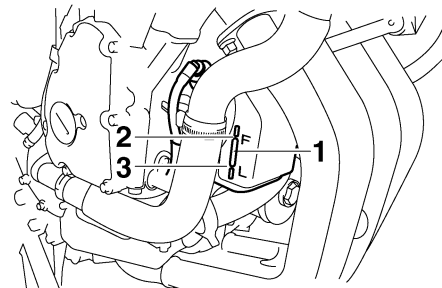

1. Depósito de líquido refrigerante
2. Marca de nivel máximo
3. Marca de nivel mínimo

3. Si el líquido refrigerante se encuentra en la marca de nivel mínimo o por debajo de la misma, extraiga el tapón del depósito.

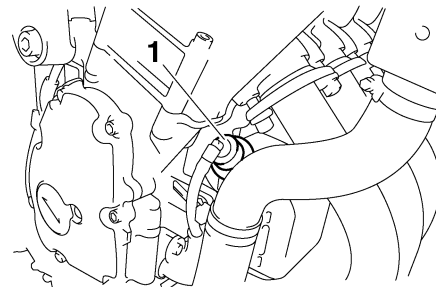

1. Tapón del depósito de líquido refrigerante

MANTENIMIENTO PERIÓDICO Y PEQUEÑAS REPARACIONES

- Añada líquido refrigerante hasta la marca de nivel máximo y coloque la tapa del depósito.

Capacidad del depósito de líquido refrigerante (hasta la marca de nivel máximo):

0.25 L (0.26 US qt) (0.22 Imp.qt)

SCA10471

ATENCIÓN:

- Si no dispone de líquido refrigerante, utilice en su lugar agua destilada o agua blanda del grifo. No utilice agua dura o agua salada, ya que resultan perjudiciales para el motor.
- Si ha utilizado agua en lugar de líquido refrigerante, sustitúyala por este lo antes posible; de lo contrario el sistema de refrigeración no estará protegido contra las heladas y la corrosión.
- Si ha añadido agua al líquido refrigerante, haga comprobar lo antes posible en un concesionario Yamaha el contenido de anticongelante en el líquido refrigerante; de lo contrario disminuirá la eficacia del líquido refrigerante.

SWA10380

⚠ ADVERTENCIA

No quite nunca el tapón del radiador cuando el motor esté caliente.

NOTA:

- El ventilador del radiador se activa o desactiva automáticamente en función de la temperatura del líquido refrigerante del radiador.
- Si el motor se recalienta, consulte las instrucciones adicionales de la página 6-38.

SAU42610

Para cambiar el líquido refrigerante

- Sitúe el vehículo sobre una superficie horizontal y deje que el motor se enfríe si es necesario.
- Coloque un recipiente debajo del motor para recoger el líquido refrigerante usado.
- Quite el perno de retención de la tapa del radiador, la lengüeta de retención de la tapa del radiador y el tapón del radiador.

SWA10380

⚠ ADVERTENCIA

No quite nunca el tapón del radiador cuando el motor esté caliente.

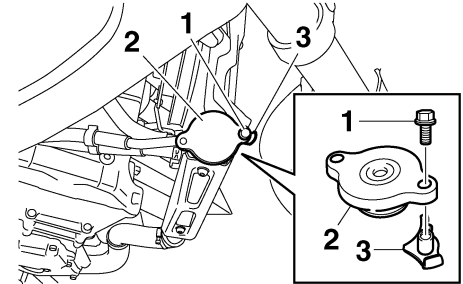

- Perno de sujeción del tapón del radiador
- Tapón del radiador
- Lengüeta de retención de la tapa del radiador
- Quite el tapón del depósito de líquido refrigerante.

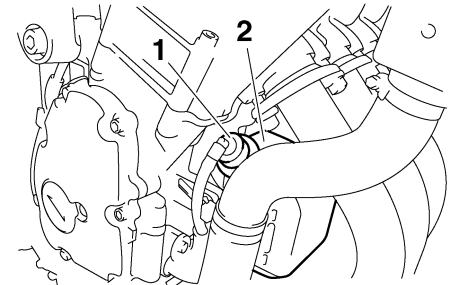

- Tapón del depósito de líquido refrigerante
- Depósito de líquido refrigerante

MANTENIMIENTO PERIÓDICO Y PEQUEÑAS REPARACIONES

5. Desmonte la cubierta del depósito de líquido refrigerante y el depósito de líquido refrigerante quitando los pernos.

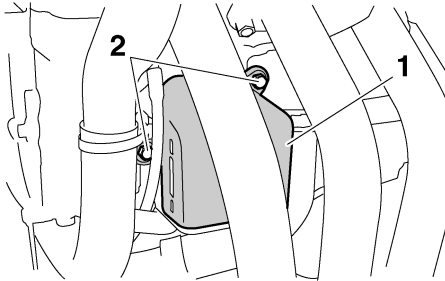

1. Cubierta del depósito de líquido refrigerante
2. Perno

6. Vacíe el líquido refrigerante del depósito dándole la vuelta al mismo.
7. Monte el depósito de líquido refrigerante y su cubierta situándolos en su posición original y colocando los pernos después.
8. Quite el perno de drenaje del líquido refrigerante para vaciar el sistema de refrigeración.

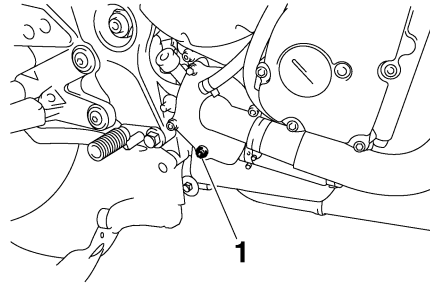

1. Perno de drenaje del líquido refrigerante

9. Cuando haya salido todo el líquido refrigerante, lave abundantemente el sistema de refrigeración con agua limpia del grifo.
10. Coloque el perno de drenaje del líquido refrigerante y apriételo con el par especificado.

NOTA: Compruebe si la arandela está dañada y cámbiela según sea necesario.

Par de apriete:

Perno de drenaje del líquido refrigerante:
10 Nm (1.0 m·kgf, 7.2 ft·lbf)

11. Vierta la cantidad especificada del líquido refrigerante recomendado en el radiador y en el depósito.

Proporción de la mezcla anticongelante/agua:

1:1

Anticongelante recomendado:

Anticongelante de alta calidad al etileno glicol con inhibidores de corrosión para motores de aluminio

Cantidad de líquido refrigerante:

Capacidad del radiador (incluidos todos los pasos):

2.00 L (2.11 US qt) (1.76 Imp.qt)

Capacidad del depósito de líquido refrigerante (hasta la marca de nivel máximo):

0.25 L (0.26 US qt) (0.22 Imp.qt)

SCA10471

ATENCIÓN:

- Si no dispone de líquido refrigerante, utilice en su lugar agua destilada o agua blanda del grifo. No utilice agua dura o agua salada, ya que resultan perjudiciales para el motor.
- Si ha utilizado agua en lugar de líquido refrigerante, sustitúyala por este lo antes posible; de lo contrario el sistema de refrigeración no estará protegido contra las heladas y la corrosión.
- Si ha añadido agua al líquido refrigerante, haga comprobar lo antes posible en un concesionario

MANTENIMIENTO PERIÓDICO Y PEQUEÑAS REPARACIONES

SAU34424

Yamaha el contenido de anticongelante en el líquido refrigerante; de lo contrario disminuirá la eficacia del líquido refrigerante.

12. Coloque la tapa del depósito de líquido refrigerante.
13. Instale el tapón del radiador, su lengüeta de retención y el perno de retención de la tapa del radiador.

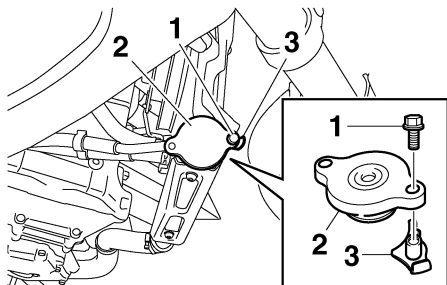

1. Perno de sujeción del tapón del radiador
 2. Tapón del radiador
 3. Lengüeta de retención de la tapa del radiador
14. Arranque el motor, déjelo al ralentí durante algunos minutos y luego párelo.
 15. Extraiga el tapón del radiador para comprobar el nivel de líquido refrigerante en el radiador. Si es necesario, añada líquido refrigerante hasta que este llegue a la parte superior del ra-

diador; seguidamente coloque el tapón, la lengüeta de retención y el perno de retención del tapón del radiador.

16. Compruebe el nivel de líquido refrigerante en el depósito. Si es necesario, extraiga el tapón del depósito de líquido refrigerante, añada líquido refrigerante hasta la marca de nivel máximo y coloque el tapón.
17. Arranque el motor y compruebe si el vehículo pierde líquido refrigerante. Si pierde líquido refrigerante, haga revisar el sistema de refrigeración en un concesionario Yamaha.

Cambio del filtro de aire

Debe cambiar el filtro de aire según los intervalos que se especifican en el cuadro de mantenimiento periódico y engrase. Cambie el filtro de aire con mayor frecuencia si conduce en lugares especialmente húmedos o polvorientos.

1. Desmonte el asiento. (Véase la página 3-16.)
2. Quite los pernos del depósito de gasolina para separarlo de la caja del filtro de aire.

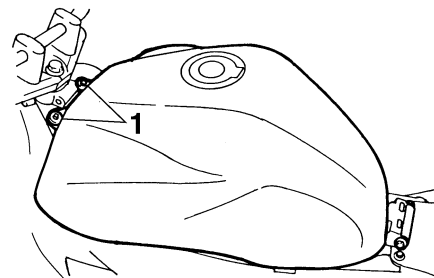

1. Perno
3. Desmonte la cubierta de la caja del filtro de aire quitando los tornillos.

MANTENIMIENTO PERIÓDICO Y PEQUEÑAS REPARACIONES

SCA12880

ATENCIÓN:

Cuando desmonte la cubierta de la caja del filtro de aire evite que caigan objetos extraños en el colector de admisión de aire.

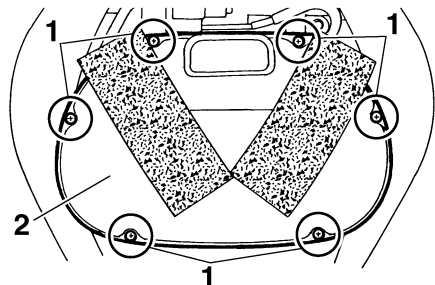

1. Tornillo
2. Cubierta de la caja del filtro de aire
4. Extraiga el filtro de aire.

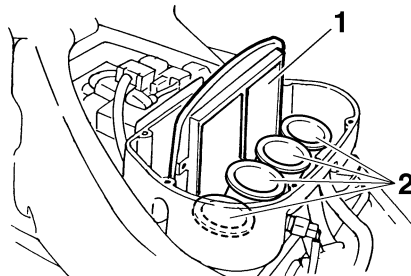

1. Filtro de aire
2. Colector de admisión de aire

5. Introduzca un filtro de aire nuevo en la caja del mismo.

SCA10480

ATENCIÓN:

- Verifique que el filtro de aire esté correctamente asentado en la caja del filtro de aire.
- El motor no se debe utilizar nunca sin el filtro de aire montado; de lo contrario, el o los pistones y/o cilindros pueden desgastarse excesivamente.

6. Monte la cubierta de la caja del filtro de aire colocando los tornillos.
7. Sitúe el depósito de gasolina en su posición original y coloque los pernos.

SWA12462

ADVERTENCIA

- Antes de colocar el depósito de gasolina en su posición original, verifique que todos los tubos (tubo de combustible, respiradero del depósito, tubo de desbordamiento del depósito) se encuentren en buen estado, correctamente conectados y situados, sin pellizcos.
- Si alguno de los tubos está dañado, hágalo cambiar en un concesionario Yamaha antes de poner en marcha el motor ya que de lo contrario pueden producirse fugas de gasolina.

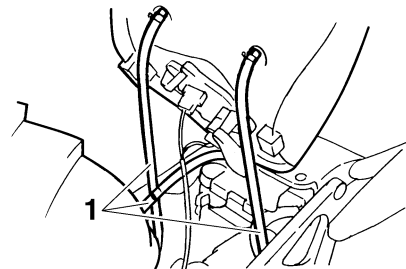

1. Tubo

MANTENIMIENTO PERIÓDICO Y PEQUEÑAS REPARACIONES

ADVERTENCIA

Asegúrese de colocar los tubos en su posición original como se muestra.

SWA12471

SAU34300

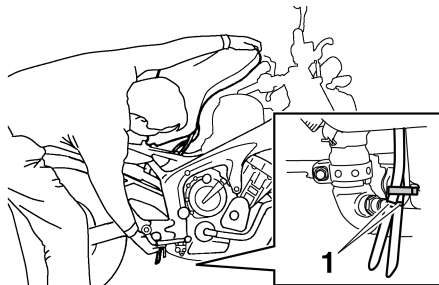

1. Posición original (marca de pintura)

8. Monte el asiento.

Ajuste del ralentí del motor

Debe comprobar y, si es necesario, ajustar el ralentí del motor como se describe a continuación y según los intervalos que se especifican en el cuadro de mantenimiento periódico y engrase.

Para realizar este ajuste el motor debe estar caliente.

NOTA:

El motor está caliente cuando responde rápidamente al acelerador.

Compruebe el ralentí del motor y, si es necesario, ajústelo al valor especificado girando el tornillo de ajuste del ralentí. Para subir el ralentí del motor gire el tornillo en la dirección (a). Para bajar el ralentí del motor gire el tornillo en la dirección (b).

Ralentí del motor:
1250–1350 r/min

NOTA:

Si no consigue obtener el ralentí especificado con el procedimiento descrito, acuda a un concesionario Yamaha para efectuar el ajuste.

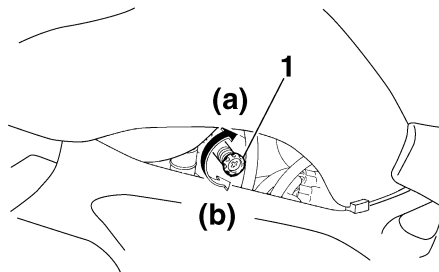

1. Tornillo de ajuste del ralentí

Comprobación del juego libre del cable del acelerador

SAU21382

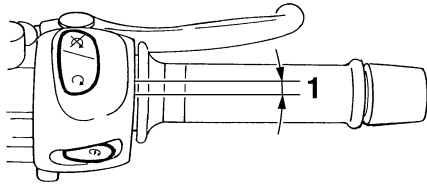

1. Juego libre del cable del acelerador

El juego libre del cable del acelerador debe medir 3.0–5.0 mm (0.12–0.20 in) en el puño del acelerador. Compruebe periódicamente el juego libre del cable del acelerador y, si es necesario, hágalo ajustar en un concesionario Yamaha.

Holgura de la válvula

SAU21401

La holgura de la válvula se altera con el uso y, como consecuencia de ello, se desajusta la mezcla de aire y gasolina y/o el motor produce ruidos. Para evitarlo, un concesionario Yamaha debe ajustar la holgura de la válvula según los intervalos que se especifican en el cuadro de mantenimiento periódico y engrase.

Neumáticos

SAU21771

Para asegurar unas prestaciones óptimas, la durabilidad y el funcionamiento seguro de la motocicleta, tome nota de los puntos siguientes relativos a los neumáticos especificados.

Presión de aire de los neumáticos

Debe comprobar la presión de aire de los neumáticos antes de cada utilización y, si es necesario, ajustarla.

SWA10500

ADVERTENCIA

- La presión de los neumáticos debe comprobarse y ajustarse con los neumáticos en frío (es decir, cuando la temperatura de los neumáticos sea igual a la temperatura ambiente).
- La presión de los neumáticos debe ajustarse en función de la velocidad, el peso total del conductor, el pasajero, la carga y los accesorios homologados para este modelo.

MANTENIMIENTO PERIÓDICO Y PEQUEÑAS REPARACIONES

Presión de aire de los neumáticos (medida con los neumáticos en frío):

0–90 kg (0–198 lb):

Delantero:

225 kPa (33 psi) (2.25 kgf/cm²)

Trasero:

250 kPa (36 psi) (2.50 kgf/cm²)

90–196 kg (198–432 lb):

Delantero:

250 kPa (36 psi) (2.50 kgf/cm²)

Trasero:

290 kPa (42 psi) (2.90 kgf/cm²)

Conducción a alta velocidad:

Delantero:

225 kPa (33 psi) (2.25 kgf/cm²)

Trasero:

250 kPa (36 psi) (2.50 kgf/cm²)

Carga máxima*:

196 kg (432 lb)

* Peso total del conductor, el pasajero, el equipaje y los accesorios

SWA11020

⚠ ADVERTENCIA

La carga influye enormemente en las características de manejabilidad, frenada, prestaciones y seguridad de la motocicleta; por lo tanto, debe tener en cuenta las precauciones siguientes.

- ¡NO SOBRECARGUE NUNCA LA MOTOCICLETA! La sobrecarga de la motocicleta puede provocar daños en los neumáticos, pérdida de

control o un accidente grave. Asegúrese de que el peso total del conductor, la carga y los accesorios no sobrepase la carga máxima especificada para el vehículo.

- No transporte objetos sueltos que puedan desplazarse durante la marcha.
- Sujete bien los objetos más pesados cerca del centro de la motocicleta y distribuya el peso uniformemente en ambos lados.
- Ajuste la suspensión y la presión de aire de los neumáticos en función de la carga.
- Compruebe el estado y la presión de aire de los neumáticos antes de cada utilización.

Revisión de los neumáticos

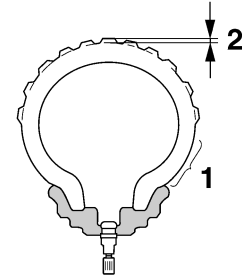

1. Flanco del neumático
2. Profundidad del dibujo de la banda de rodadura del neumático

Debe comprobar los neumáticos antes de cada utilización. Si la profundidad del dibujo del neumático en el centro alcanza el límite especificado, si hay un clavo o fragmentos de cristal en el neumático o si el flanco está agrietado, haga cambiar el neumático inmediatamente en un concesionario Yamaha.

Profundidad mínima del dibujo del neumático (delantero y trasero):

1.6 mm (0.06 in)

MANTENIMIENTO PERIÓDICO Y PEQUEÑAS REPARACIONES

NOTA:

Los límites de la profundidad del dibujo de la banda de rodadura del neumático pueden variar de un país a otro. Cumpla siempre las normativas locales.

SWA10470

⚠ ADVERTENCIA

- Si los neumáticos están excesivamente gastados, hágalos cambiar en un concesionario Yamaha. Además de ser ilegal, el uso del vehículo con unos neumáticos excesivamente gastados reduce la estabilidad y puede provocar la pérdida del control.
- La sustitución de toda pieza relacionada con las ruedas y los frenos, incluidos los neumáticos, debe confiarse a un concesionario Yamaha que dispone de los conocimientos y experiencia profesional necesarios.

Información relativa a los neumáticos

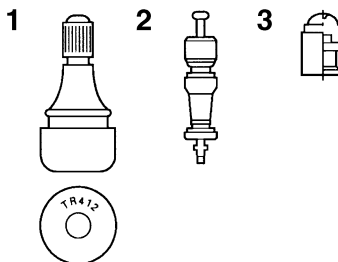

1. Válvula de aire del neumático
2. Núcleo de la válvula de aire del neumático
3. Tapón de la válvula de aire del neumático con obturador

Esta motocicleta está equipada con llantas de aleación y neumáticos sin cámara con válvulas.

SWA10480

⚠ ADVERTENCIA

- Los neumáticos delantero y trasero deben ser de la misma marca y diseño; de lo contrario no pueden garantizarse las características de manejabilidad de la motocicleta.
- Después de realizar pruebas exhaustivas, Yamaha Motor Co., Ltd. sólo ha homologado para este modelo los neumáticos que se relacionan a continuación.

- Verifique siempre que los tapones de las válvulas estén bien colocados a fin de evitar fugas de la presión de aire.
- Utilice únicamente los tapones y núcleos de válvula relacionados a continuación a fin de evitar que los neumáticos se desinflen durante la marcha a alta velocidad.

Neumático delantero:

Tamaño:

120/70 ZR17M/C (58W)

Marca/modelo:

BRIDGESTONE/BT020F GG
DUNLOP/D252F

Neumático trasero:

Tamaño:

180/55 ZR17M/C (73W)

Marca/modelo:

BRIDGESTONE/BT020R GG
DUNLOP/D252

DELANTERO y TRASERO:

Válvula de aire del neumático:
TR412

Núcleo de la válvula:
#9100 (original)

MANTENIMIENTO PERIÓDICO Y PEQUEÑAS REPARACIONES

SWA10600

SAU21960

SAU22080

⚠ ADVERTENCIA

Esta motocicleta está equipada con neumáticos para velocidades muy altas. Para aprovechar al máximo estos neumáticos, tome nota de los puntos siguientes.

- Utilice únicamente los neumáticos de recambio especificados. Otros neumáticos pueden presentar el riesgo de que se produzca un reventón a velocidades muy altas.
- Hasta que no hayan sido “rodados”, la adherencia de los neumáticos nuevos puede ser relativamente baja sobre ciertas superficies. Por lo tanto, después de montar un neumático nuevo, antes de conducir a velocidades muy altas es aconsejable practicar una conducción moderada con velocidades de aproximadamente 100 km (60 mi).
- Antes de conducir a velocidad alta es necesario que los neumáticos se hayan calentado.
- Ajuste siempre la presión de aire de los neumáticos en función de las condiciones de utilización.

Llantas de aleación

Para asegurar unas prestaciones óptimas, la durabilidad y el funcionamiento seguro del vehículo, tome nota de los puntos siguientes relativos a las ruedas especificadas.

- Antes de cada utilización debe comprobar si las llantas de las ruedas presentan grietas, dobladuras o deformación. Si observa algún daño, haga cambiar la rueda en un concesionario Yamaha. No intente realizar ni la más mínima reparación en una rueda. Una rueda deformada o agrietada debe sustituirse.
- La rueda se debe equilibrar siempre que se haya cambiado la llanta o el neumático. Una rueda no equilibrada puede reducir las prestaciones, limitar la manejabilidad y reducir la vida útil del neumático.
- Conduzca a velocidades moderadas después de cambiar un neumático, ya que la superficie de éste debe “rodarse” para desarrollar sus características óptimas.

Ajuste del juego libre de la maneta de embrague

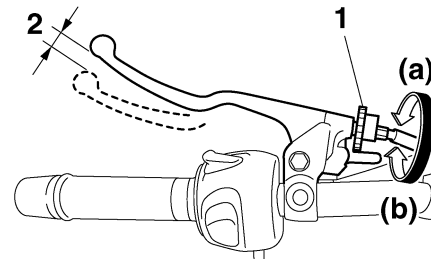

1. Perno de ajuste del juego libre de la maneta de embrague
2. Juego libre de la maneta de embrague

El juego libre de la maneta de embrague debe medir 10.0–15.0 mm (0.39–0.59 in), como se muestra. Compruebe periódicamente el juego libre de la maneta de embrague y, si es necesario, ajústelo del modo siguiente.

Para incrementar el juego libre de la maneta de embrague gire el perno de ajuste en la dirección (a). Para reducir el juego libre de la maneta de embrague gire el perno de ajuste en la dirección (b).

MANTENIMIENTO PERIÓDICO Y PEQUEÑAS REPARACIONES

NOTA: _____

Si con el procedimiento descrito no consigue obtener el juego libre especificado o si el embrague no funciona correctamente, haga revisar el mecanismo interno del embrague en un concesionario Yamaha.

Interruptor de la luz de freno trasero

SAU36501

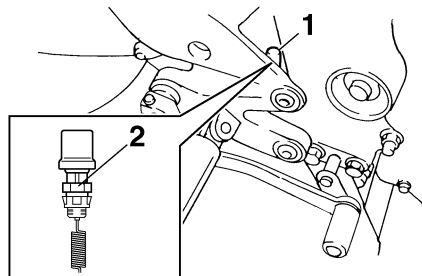

1. Interruptor de la luz del freno trasero
2. Tuerca de ajuste del interruptor de la luz del freno trasero

El interruptor de la luz de freno trasero, que se activa con el pedal de freno, está correctamente ajustado cuando la luz de freno se enciende justo antes de que el frenado tenga efecto. Si es preciso, solicite a un concesionario Yamaha que ajuste el interruptor de la luz de freno.

Comprobación de las pastillas de freno delantero y trasero

SAU22390

Debe comprobar el desgaste de las pastillas de freno delantero y trasero según los intervalos que se especifican en el cuadro de mantenimiento periódico y engrase.

Pastillas de freno delantero

SAU22420

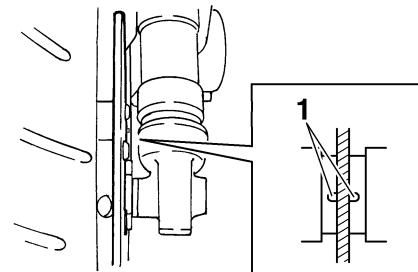

1. Ranura indicadora de desgaste de la pastilla de freno

Cada pastilla de freno delantero dispone de una ranura indicadora de desgaste que le permite comprobar éste sin necesidad de desmontar el freno. Para comprobar el desgaste de la pastilla de freno, observe la ranura indicadora de desgaste. Si una pastilla de freno se ha desgastado hasta el punto en que la ranura indicadora de desgaste ha

MANTENIMIENTO PERIÓDICO Y PEQUEÑAS REPARACIONES

desaparecido casi por completo, solicite a un concesionario Yamaha que cambie el conjunto de las pastillas de freno.

SAU22500

Pastillas de freno trasero

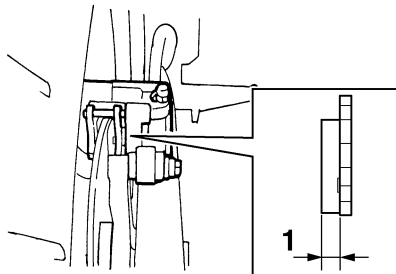

1. Espesor del forro

Compruebe el estado de las pastillas de freno trasero y mida el espesor del forro. Si alguna pastilla de freno está dañada o si el espesor del forro es inferior a 1.0 mm (0.04 in), solicite a un concesionario Yamaha que cambie el conjunto de las pastillas.

Comprobación del líquido de freno

SAU22580

Freno delantero

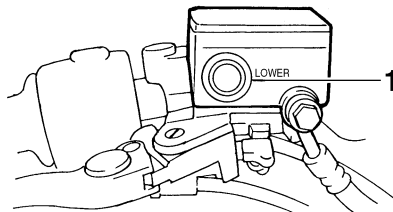

1. Marca de nivel mínimo

Freno trasero

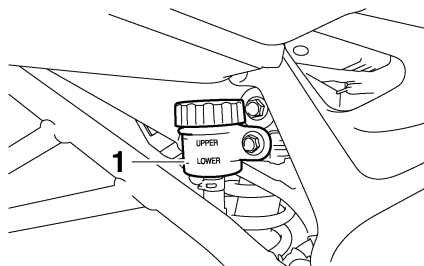

1. Marca de nivel mínimo

Si el líquido de freno es insuficiente, puede entrar aire en el sistema y, como consecuencia de ello, los frenos pueden perder su eficacia.

Antes de utilizar el vehículo, verifique que el líquido de freno se encuentre por encima de la marca de nivel mínimo y añada líquido según sea necesario. Un nivel bajo de líquido de freno puede ser indicativo del desgaste de las pastillas y/o de una fuga en el sistema de frenos. Si el nivel de líquido de freno está bajo, compruebe si las pastillas están desgastadas y si el sistema de frenos presenta alguna fuga.

Observe las precauciones siguientes:

- Cuando compruebe el nivel de líquido, verifique que la parte superior del depósito del líquido de freno esté nivelada.
- Utilice únicamente un líquido de freno de la calidad recomendada, ya que de lo contrario las juntas de goma se pueden deteriorar, provocando fugas y reduciendo la eficacia de los frenos.

Líquido de freno recomendado:
DOT 4

MANTENIMIENTO PERIÓDICO Y PEQUEÑAS REPARACIONES

- Añada el mismo tipo de líquido de freno. La mezcla de líquidos diferentes puede provocar una reacción química perjudicial y reducir la eficacia de los frenos.
- Evite que penetre agua en el depósito cuando añada líquido. El agua reducirá significativamente el punto de ebullición del líquido y puede provocar una obstrucción por vapor.
- El líquido de freno puede dañar las superficies pintadas o las piezas de plástico. Elimine siempre inmediatamente el líquido que se haya derramado.
- A medida que las pastillas de freno se desgastan, es normal que el nivel de líquido de freno disminuya de forma gradual. No obstante, si el nivel de líquido de freno disminuye de forma repentina solicite a un concesionario Yamaha que averigüe la causa.

Cambio del líquido de freno

SAU22730

Solicite a un concesionario Yamaha que cambie el líquido de freno según los intervalos que se especifican en la NOTA que sigue al cuadro de mantenimiento periódico y engrase. Además, se deben cambiar las juntas de aceite de las bombas y las pinzas de freno, así como los tubos de freno, según los intervalos indicados a continuación o siempre que estén dañados o presenten fugas.

- Juntas de aceite: Cambiar cada dos años.
- Tubos de freno: Cambiar cada cuatro años.

Juego de la cadena de transmisión

SAU22760

Debe comprobar el juego de la cadena de transmisión antes de cada utilización y ajustarlo si es preciso.

Para comprobar el juego de la cadena de transmisión

SAU22773

1. Coloque la motocicleta sobre el caballete lateral.

NOTA:

Cuando compruebe y ajuste el juego de la cadena de transmisión, no debe haber ningún peso sobre la motocicleta.

2. Ponga la transmisión en la posición de punto muerto.
3. Mueva la rueda trasera empujando la motocicleta hasta encontrar la parte más tensa de la cadena de transmisión y, seguidamente, mida el juego de ésta como se muestra.

Juego de la cadena de transmisión:

45.0–55.0 mm (1.77–2.17 in)

MANTENIMIENTO PERIÓDICO Y PEQUEÑAS REPARACIONES

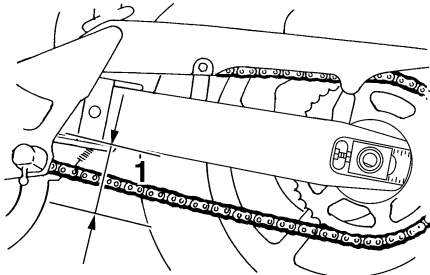

1. Juego de la cadena de transmisión
4. Si el juego de la cadena de transmisión es incorrecto, ajústelo del modo siguiente.

6

SAU34311

Para ajustar el juego de la cadena de transmisión

1. Afloje la tuerca del eje y la contratuerca a cada lado del basculante.
2. Para tensar la cadena de transmisión, gire el perno de ajuste en cada extremo del basculante en la dirección (a). Para aflojar la cadena de transmisión, gire el perno de ajuste en cada extremo del basculante en la dirección (b) y, seguidamente, empuje la rueda trasera hacia adelante.

NOTA: _____
Con la ayuda de las marcas de alineación a cada lado del basculante, verifique que ambos tensores de cadena queden en la misma posición para la correcta alineación de la rueda.

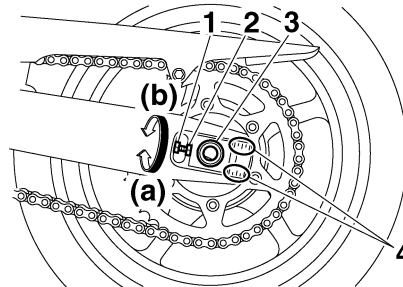

1. Contratuerca
2. Tuerca de ajuste del juego de la cadena de transmisión
3. Tuerca del eje
4. Marcas de alineación

SCA10570

ATENCIÓN:

Un juego incorrecto de la cadena de transmisión sobrecargará el motor y otros componentes vitales de la motocicleta y puede provocar que la cadena se

salga o se rompa. Para evitarlo, mantenga el juego de la cadena de transmisión dentro de los límites especificados.

3. Apriete las contratuercas y la tuerca del eje con el par especificado.

Pares de apriete:

Contratuerca:

16 Nm (1.6 m·kgf, 11 ft·lbf)

Tuerca del eje:

120 Nm (12.0 m·kgf, 85 ft·lbf)

MANTENIMIENTO PERIÓDICO Y PEQUEÑAS REPARACIONES

Limpieza y engrase de la cadena de transmisión

SAU23022

La cadena de transmisión debe limpiarse y engrasarse según los intervalos especificados en el cuadro de mantenimiento periódico y engrase, ya que de lo contrario se desgastará rápidamente, especialmente cuando conduzca en condiciones altamente húmedas o polvorosas. Realice el mantenimiento de la cadena de transmisión del modo siguiente.

ATENCIÓN:

SCA10581

La cadena de transmisión debe engrasarse después de lavar la motocicleta o utilizarla con lluvia.

1. Limpie la cadena de transmisión con queroseno y un cepillo blando pequeño.

SCA11120

ATENCIÓN:

Para evitar que las juntas tóricas se estropeen, no limpie la cadena de transmisión con limpiadores de vapor, de alta presión o disolventes inadecuados.

2. Seque la cadena de transmisión.
3. Engrase completamente la cadena de transmisión con un lubricante especial para juntas tóricas.

ATENCIÓN:

SCA11110

No utilice para la cadena de transmisión aceite de motor ni ningún otro lubricante, ya que pueden contener sustancias que podrían dañar las juntas tóricas.

Comprobación y engrase de los cables

SAU23100

Cada vez que conduzca, compruebe el funcionamiento y estado de todos los cables de control, engrase los cables y sus extremos si es necesario. Si un cable está dañado o no se mueve con suavidad, hágalo revisar o cambiar por un concesionario Yamaha.

Lubricante recomendado:

Aceite de motor

SWA10720

⚠ ADVERTENCIA

Los daños del forro externo pueden interferir en el funcionamiento correcto del cable y provocar su corrosión interna. Cambie los cables dañados lo antes posible para evitar situaciones no seguras.

MANTENIMIENTO PERIÓDICO Y PEQUEÑAS REPARACIONES

Comprobación y engrase del puño del acelerador y el cable

SAU23111

Antes de cada utilización se debe comprobar el funcionamiento del puño del acelerador. Además, se debe engrasar el cable según los intervalos especificados en el cuadro de mantenimiento periódico.

Comprobación y engrase de los pedales de freno y cambio

SAU23131

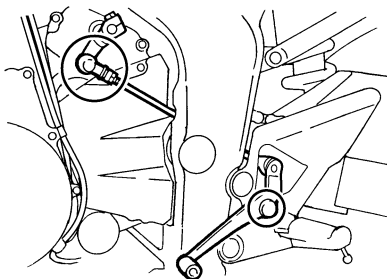
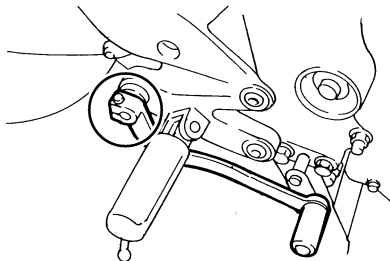

Lubricante recomendado:

Grasa a base de jabón de litio (grasa multiusos)

Cada vez que conduzca, compruebe antes el funcionamiento de los pedales de freno y cambio y engrase los pivotes de los pedales si es necesario.

MANTENIMIENTO PERIÓDICO Y PEQUEÑAS REPARACIONES

Comprobación y engrase de las manetas de freno y embrague

SAU23140

Maneta de freno

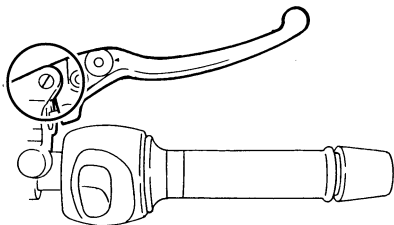

Maneta de embrague

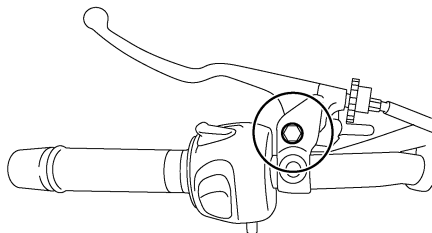

Cada vez que conduzca, debe antes verificar el funcionamiento de las manetas de freno y embrague y engrasar los pivotes de las manetas si es necesario.

Lubricante recomendado:

Grasa a base de jabón de litio (grasa multiusos)

Comprobación y engrase del caballete lateral

SAU23200

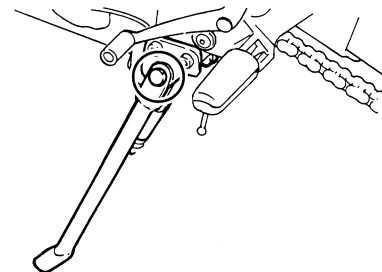

Antes de cada utilización debe comprobar el funcionamiento del caballete lateral y engrasar el pivote y las superficies de contacto metal-metal si es necesario.

SWA10730

⚠ ADVERTENCIA

Si el caballete lateral no sube y baja con suavidad, hágalo revisar o reparar en un concesionario Yamaha.

Lubricante recomendado:

Grasa a base de jabón de litio (grasa multiusos)

MANTENIMIENTO PERIÓDICO Y PEQUEÑAS REPARACIONES

Engrase de los pivotes del basculante

SAUM1650

Los pivotes del basculante se deben lubricar según los intervalos que se especifican en el cuadro de mantenimiento periódico y engrase.

Lubricante recomendado:

Grasa lubricante con jabón de litio

Comprobación de la horquilla delantera

SAU23271

Debe comprobar el estado y el funcionamiento de la horquilla delantera del modo siguiente y según los intervalos especificados en el cuadro de mantenimiento periódico y engrase.

Para comprobar el estado

SWA10750



ADVERTENCIA

Sujete firmemente el vehículo de forma que no exista riesgo de que se caiga.

Compruebe si los tubos interiores presentan rasgaduras, daños y fugas excesivas de aceite.

Para verificar el funcionamiento

1. Sitúe el vehículo sobre una superficie horizontal y manténgalo en posición vertical.
2. Mientras aplica el freno delantero, empuje el manillar hacia abajo con fuerza varias veces para comprobar si se comprime y rebota con suavidad.

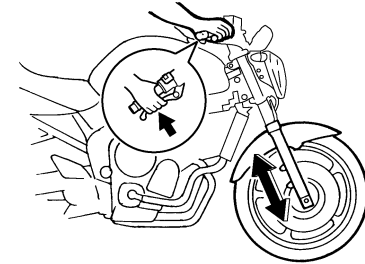

SCA10590

ATENCIÓN:

Si observa cualquier daño en la horquilla delantera o ésta no funciona con suavidad, hágala revisar o reparar en un concesionario Yamaha.

MANTENIMIENTO PERIÓDICO Y PEQUEÑAS REPARACIONES

SAU23280

Comprobación de la dirección

Los cojinetes de la dirección desgastados o sueltos pueden constituir un peligro. Por lo tanto, debe comprobar el funcionamiento de la dirección del modo siguiente y según los intervalos especificados en el cuadro de mantenimiento periódico y engrase.

1. Coloque un soporte debajo del motor para levantar del suelo la rueda delantera.

SWA10750

ADVERTENCIA

Sujete firmemente el vehículo de forma que no exista riesgo de que se caiga.

2. Sujete los extremos inferiores de las barras de la horquilla delantera e intente moverlos hacia adelante y hacia atrás. Si observa cualquier juego libre, solicite a un concesionario Yamaha que revise o repare la dirección.

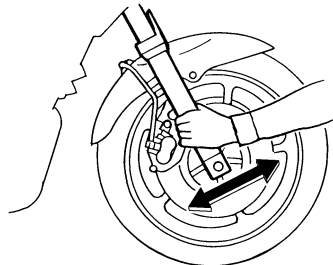

SAU23290

Comprobación de los cojinetes de las ruedas

Debe comprobar los cojinetes de las ruedas delantera y trasera según los intervalos que se especifican en el cuadro de mantenimiento periódico y engrase. Si existe juego en el cubo de la rueda o ésta no gira con suavidad, solicite a un concesionario Yamaha que revise los cojinetes de la rueda.

SAU34371

Batería

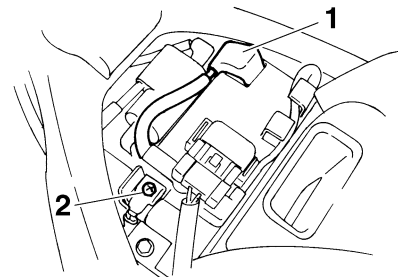

1. Borne positivo de la batería
2. Borne negativo de la batería

La batería se encuentra debajo del depósito de gasolina. (Véase la página 6-13.)

Este modelo está equipado con una batería de tipo sellado (MF) que no requiere ningún mantenimiento. No es necesario comprobar el electrolito ni añadir agua destilada.

Para cargar la batería

Lleve la batería a un concesionario Yamaha lo antes posible para cargarla si le parece que está descargada. Tenga en cuenta que la batería tiene tendencia a descargarse más rápidamente si el vehículo está equipado con accesorios eléctricos opcionales.

MANTENIMIENTO PERIÓDICO Y PEQUEÑAS REPARACIONES

SWA10760

⚠ ADVERTENCIA

- El electrólito es tóxico y peligroso, ya que contiene ácido sulfúrico que provoca graves quemaduras. Evite todo contacto con la piel, los ojos o la ropa y protéjase siempre los ojos cuando trabaje cerca de una batería. En caso de contacto, administre los **PRIMEROS AUXILIOS** siguientes.
 - **EXTERNO:** Lavar con agua abundante.
 - **INTERNO:** Beber grandes cantidades de agua o leche y llamar inmediatamente a un médico.
 - **OJOS:** Enjuagar con agua durante 15 minutos y acudir al médico sin demora.
- Las baterías producen hidrógeno explosivo. Por lo tanto, mantenga las chispas, llamas, cigarrillos, etc., alejados de la batería y asegúrese de que la ventilación sea suficiente cuando la cargue en un espacio cerrado.
- **MANTENGA ÉSTA Y CUALQUIER OTRA BATERÍA FUERA DEL ALCANCE DE LOS NIÑOS.**

Para guardar la batería

1. Si no va a utilizar el vehículo durante más de un mes, desmonte la batería, cárguela completamente y guárdela en un lugar fresco y seco.
2. Si va a guardar la batería durante más de dos meses, compruébela al menos una vez al mes y cárguela completamente según sea necesario.
3. Cargue completamente la batería antes de instalarla.
4. Una vez instalada la batería, verifique que los cables estén correctamente conectados a los bornes.

SCA10630

ATENCIÓN:

- **Mantenga siempre la batería cargada. El almacenamiento de una batería descargada puede dañarla de forma irreparable.**
- **Para cargar una batería sin mantenimiento es necesario un cargador de baterías especial (de tensión constante). El uso de un cargador convencional dañará la batería. Si no dispone de un cargador para baterías sin mantenimiento, hágala cargar en un concesionario Yamaha.**

SAU32842

Cambio de fusibles

El fusible principal está situado debajo del depósito de gasolina. (Véase la página 6-13.)

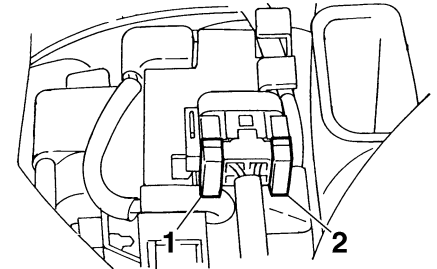

1. Fusible principal
2. Fusible de reserva

La caja de fusibles está situada debajo del panel A. (Véase la página 6-6.)

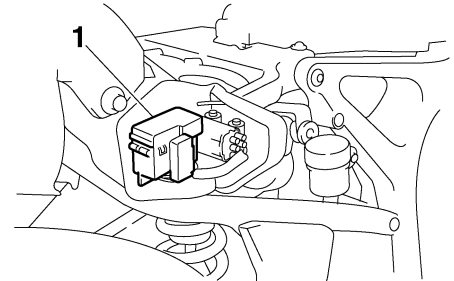

1. Caja de fusibles

MANTENIMIENTO PERIÓDICO Y PEQUEÑAS REPARACIONES

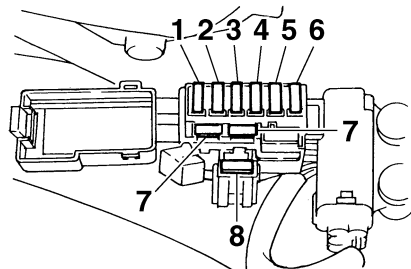

1. Fusible del faro
2. Fusible del sistema de intermitencia
3. Fusible del encendido
4. Fusible del ventilador del radiador
5. Fusible de repuesto (para el cuentakilómetros, reloj y el sistema inmovilizador)
6. Fusible del sistema de inyección de gasolina
7. Fusible de reserva
8. Fusible del piloto trasero

Si un fusible está fundido, cámbielo del modo siguiente.

1. Gire la llave a la posición "OFF" y desactive el circuito eléctrico en cuestión.
2. Extraiga el fusible fundido e instale uno nuevo del amperaje especificado.

Fusibles especificados:

- Fusible principal:
30.0 A
- Fusible del faro:
20.0 A
- Fusible del piloto trasero:
10.0 A
- Fusible del sistema de intermitencia:
10.0 A
- Fusible de encendido:
10.0 A
- Fusible del ventilador del radiador:
20.0 A
- Fusible del sistema de inyección de gasolina:
10.0 A
- Fusible de repuesto:
10.0 A

SCA10640

ATENCIÓN:

Para evitar una avería grave del sistema eléctrico y posiblemente un incendio, no utilice un fusible con un amperaje superior al recomendado.

3. Gire la llave a la posición "ON" y active el circuito eléctrico en cuestión para comprobar que el dispositivo funcione.
4. Si el fusible se funde de nuevo inmediatamente, solicite a un concesionario Yamaha que revise el sistema eléctrico.

SAU34380

Cambio de la bombilla del faro

Este modelo está equipado con un faro dotado de bombilla de cuarzo. Si se funde la bombilla del faro, cámbiela del modo siguiente.

1. Desmonte el faro extraíble quitando los pernos de cada lado.

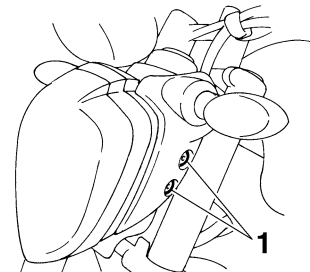

1. Perno

2. Desconecte el acoplador del faro y luego desmonte la tapa de la bombilla.

MANTENIMIENTO PERIÓDICO Y PEQUEÑAS REPARACIONES

SWA10790

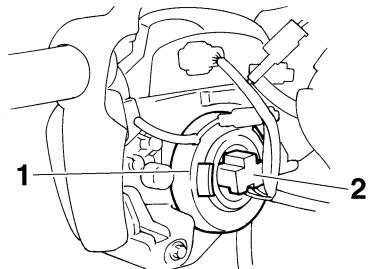

1. Tapa de la bombilla del faro
2. Acoplador del faro
3. Desmonte el portabombillas del faro y luego extraiga la bombilla fundida.

6

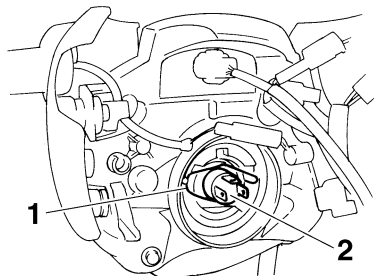

1. Portabombillas del faro
2. Bombilla del faro

⚠ ADVERTENCIA

Las bombillas de los faros se calientan mucho. Por lo tanto, mantenga los productos inflamables alejados de un faro encendido y no toque la bombilla hasta que se haya enfriado.

4. Coloque una nueva bombilla en su sitio y sujétela en el portabombillas.

SCA10660

⚠ ATENCION:

No toque la parte de cristal de la bombilla del faro para no mancharla de aceite, ya que de lo contrario perdería transparencia, luminosidad y durabilidad. Elimine completamente toda suciedad y marcas de dedos en la bombilla del faro con un trapo humedecido en alcohol o diluyente.

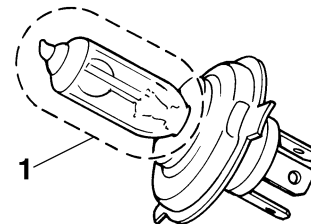

1. No tocar la parte de cristal de la bombilla.
5. Monte la tapa de la bombilla del faro y conecte el acoplador.
6. Monte el faro extraíble colocando los pernos.
7. Solicite a un concesionario Yamaha que ajuste la luz del faro según sea necesario.

MANTENIMIENTO PERIÓDICO Y PEQUEÑAS REPARACIONES

Cambio de la bombilla de la luz de freno/piloto trasero

SAU32822

1. Desmonte el asiento. (Véase la página 3-16.)
2. Desmonte el casquillo (con la bombilla) girándolo en el sentido contrario al de las agujas del reloj.

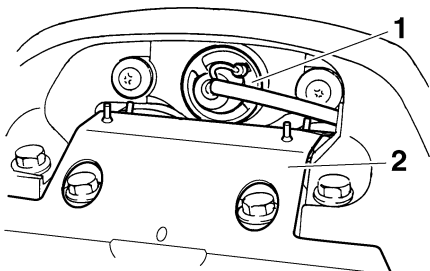

1. Portabombilla de la luz de freno/piloto trasero
2. Cubierta del soporte del silenciador

SWA12301

⚠ ADVERTENCIA

No toque el soporte del silenciador hasta que el sistema de escape se haya enfriado.

3. Extraiga la bombilla fundida empujándola hacia adentro y girándola en el sentido contrario al de las agujas del reloj.

4. Introduzca una nueva bombilla en el casquillo, empújela hacia adentro y luego gírela en el sentido de las agujas del reloj hasta que se detenga.
5. Monte el casquillo (con la bombilla) girándolo en el sentido de las agujas del reloj.
6. Monte el asiento.

Cambio de la bombilla de un intermitente

SAU24202

1. Desmonte la óptica de la luz de intermitencia extrayendo el tornillo.

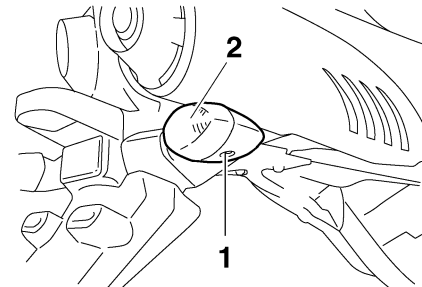

1. Tornillo
2. Óptica de la luz de intermitencia

2. Extraiga la bombilla fundida empujándola hacia adentro y girándola en el sentido contrario al de las agujas del reloj.
3. Introduzca una nueva bombilla en el casquillo, empújela hacia adentro y luego gírela en el sentido de las agujas del reloj hasta que se detenga.
4. Monte la óptica colocando el tornillo.

SCA11190

ATENCIÓN:

No apriete excesivamente el tornillo, ya que se puede romper la óptica.

MANTENIMIENTO PERIÓDICO Y PEQUEÑAS REPARACIONES

SAU24310

Cambio de la bombilla de la luz de la matrícula

1. Desmonte la óptica de la luz de la matrícula extrayendo los tornillos.

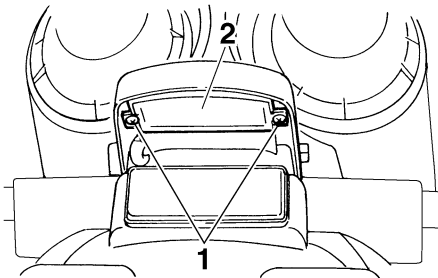

1. Tornillo
 2. Unidad de la luz de la matrícula
2. Extraiga el casquillo (con la bombilla) tirando de él.

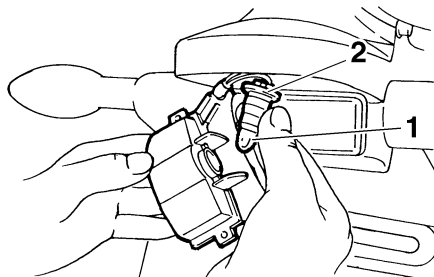

1. Bombilla de la luz de la matrícula
 2. Portabombillas de la luz de la matrícula
3. Extraiga la bombilla fundida tirando de ella.
 4. Introduzca una nueva bombilla en el casquillo.
 5. Monte el casquillo (con la bombilla) empujándolo dentro.
 6. Monte la óptica de la luz de la matrícula colocando los tornillos.

SAU34403

Cambio de la bombilla de la luz de posición

Si se funde la bombilla de la luz de posición, cámbiela del modo siguiente.

1. Desmonte el faro extraíble quitando los pernos de cada lado.
2. Desmonte el casquillo de la luz de posición (con la bombilla) girándolo en el sentido contrario al de las agujas del reloj.

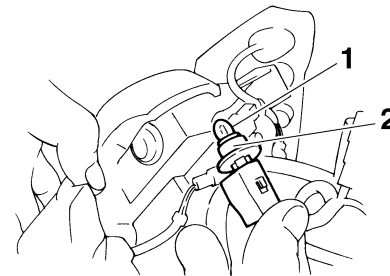

1. Bombilla de la luz de posición delantera
 2. Casquillo de la bombilla de la luz de posición delantera
3. Extraiga la bombilla fundida tirando de ella.
 4. Introduzca una nueva bombilla en el casquillo.
 5. Monte el casquillo de la luz de posición (con la bombilla) girándolo en el sentido de las agujas del reloj.

MANTENIMIENTO PERIÓDICO Y PEQUEÑAS REPARACIONES

Apoyo de la motocicleta

SAU24350

Puesto que este modelo no dispone de caballete central, observe las precauciones siguientes cuando desmonte la rueda delantera y trasera o realice otras operaciones de mantenimiento para las que sea necesario mantener la motocicleta en posición vertical. Compruebe que la motocicleta se encuentre en una posición estable y horizontal antes de iniciar cualquier operación de mantenimiento. Puede colocar una caja de madera resistente debajo del motor para obtener más estabilidad.

Para realizar el mantenimiento de la rueda delantera

1. Establezca la parte trasera de la motocicleta con un soporte para motocicletas o, si no dispone de uno adicional, colocando un gato debajo del bastidor por delante de la rueda trasera.
2. Levante del suelo la rueda delantera con un soporte de motocicletas.

Para realizar el mantenimiento de la rueda trasera

Levante la rueda trasera del suelo con un soporte para motocicletas o, si no dispone de uno adicional, colocando un gato debajo

de cada lado del bastidor por delante de la rueda trasera o debajo de cada lado del basculante.

Rueda delantera

SAU24360

Para desmontar la rueda delantera

SAU24490

SWA10820

ADVERTENCIA

- Es aconsejable que un concesionario Yamaha se encargue del mantenimiento de las ruedas.
- Sujete firmemente la motocicleta de forma que no exista riesgo de que se caiga.

1. Afloje el remache de plástico desmontable del eje de la rueda delantera y luego el eje de la rueda y los pernos de la pinza de freno.

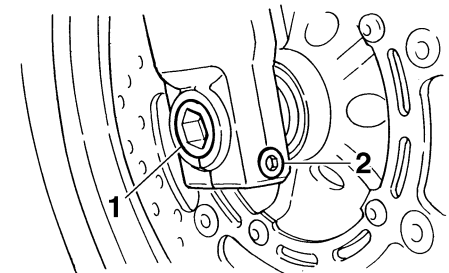

1. Eje de la rueda
2. Remache de plástico desmontable del eje de la rueda delantera

MANTENIMIENTO PERIÓDICO Y PEQUEÑAS REPARACIONES

2. Levante del suelo la rueda delantera según el procedimiento descrito en la página 6-34.
3. Desmonte la pinza de freno a cada lado extrayendo los pernos.

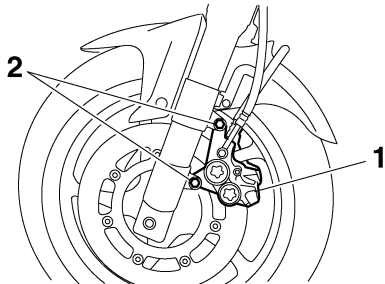

1. Pinza de freno
2. Perno de la pinza de freno

SCA11050

ATENCIÓN:

No aplique el freno cuando haya desmontado las pinzas de freno, ya que las pastillas saldrán expulsadas.

4. Extraiga el eje de la rueda y luego desmonte la rueda.

SAU43370

Para montar la rueda delantera

1. Levante la rueda entre las barras de la horquilla.
2. Introduzca el eje de la rueda.

3. Monte las pinzas de freno colocando los pernos.

NOTA:

Verifique que exista espacio suficiente entre las pastillas de freno antes de montar las pinzas en los discos de freno.

4. Baje la rueda delantera para que repose sobre el suelo.
5. Apriete el eje de la rueda, el remache de plástico desmontable del eje de la rueda delantera y los pernos de la pinza de freno con los pares especificados.

Pares de apriete:

Eje de la rueda:

72 Nm (7.2 m·kgf, 52 ft·lbf)

Remache de plástico desmontable del eje de la rueda delantera:

19 Nm (1.9 m·kgf, 13 ft·lbf)

Perno de la pinza de freno:

40 Nm (4.0 m·kgf, 29 ft·lbf)

6. Empuje el manillar hacia abajo con fuerza varias veces para comprobar que la horquilla funcione correctamente.

Rueda trasera

SAU25080

Para desmontar la rueda trasera

SAU43380

SWA10820

⚠ ADVERTENCIA

- Es aconsejable que un concesionario Yamaha se encargue del mantenimiento de las ruedas.
- Sujete firmemente la motocicleta de forma que no exista riesgo de que se caiga.

1. Afloje la tuerca del eje.
2. Levante del suelo la rueda trasera según el procedimiento descrito en la página 6-34.
3. Extraiga la tuerca del eje.
4. Afloje la contratuerca y el perno de ajuste de la cadena de transmisión en cada extremo del basculante.

MANTENIMIENTO PERIÓDICO Y PEQUEÑAS REPARACIONES

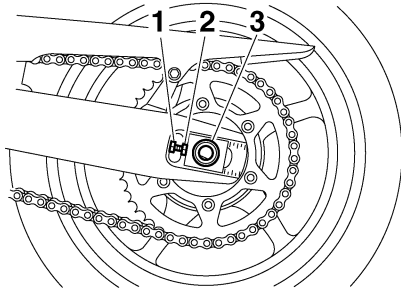

1. Contratuerca
2. Perno de ajuste del juego de la cadena de transmisión
3. Tuerca del eje
5. Mientras sujeta la pinza de freno y levanta ligeramente la rueda, extraiga el eje de esta.

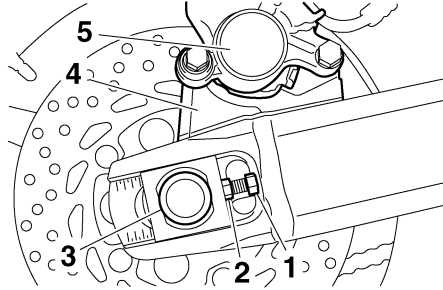

1. Contratuerca
2. Perno de ajuste del juego de la cadena de transmisión
3. Eje de la rueda
4. Soporte de la pinza de freno
5. Pinza de freno

NOTA: _____
Un mazo de goma puede ayudar a extraer el eje de la rueda.

6. Empuje la rueda hacia adelante y desmonte la cadena de transmisión de la corona dentada trasera.

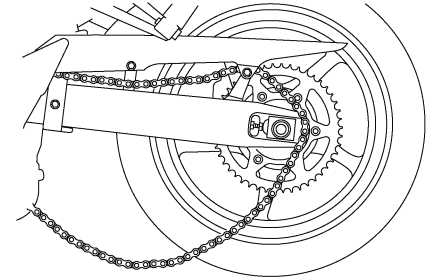

NOTA: _____
No es necesario desarmar la cadena de transmisión para desmontar y montar la rueda trasera.

7. Desmonte la rueda.

SCA11070

ATENCIÓN: _____
No aplique el freno cuando haya desmontado la rueda junto con el disco del freno, ya que las pastillas saldrán expulsadas.

SAU32941

Para montar la rueda trasera

1. Monte la rueda y el soporte de la pinza introduciendo el eje de la rueda desde el lado derecho.

MANTENIMIENTO PERIÓDICO Y PEQUEÑAS REPARACIONES

SAU25870

NOTA: _____

- Verifique que la ranura del soporte de la pinza de freno esté situada sobre la sujeción del basculante.
- Verifique que haya espacio suficiente entre las pastillas de freno antes de montar la rueda.

Par de apriete:

Tuerca del eje:
120 Nm (12.0 m·kgf, 85 ft·lbf)

Identificación de averías

Aunque las motocicletas Yamaha son objeto de una completa revisión al de salir de fábrica, pueden surgir problemas durante su utilización. Cualquier problema en los sistemas de combustible, compresión o encendido, por ejemplo, puede dificultar el arranque y provocar una disminución de la potencia.

Los siguientes cuadros de identificación de averías constituyen un procedimiento rápido y fácil para que usted mismo compruebe esos sistemas vitales. No obstante, si es necesario realizar cualquier reparación de la motocicleta, llévela a un concesionario Yamaha cuyos técnicos cualificados disponen de las herramientas, experiencia y conocimientos necesarios para reparar correctamente la motocicleta.

Utilice únicamente repuestos originales Yamaha. Las imitaciones pueden parecerse a los repuestos originales Yamaha pero a menudo son de inferior calidad, menos duraderos y pueden ocasionar costosas facturas de reparación.

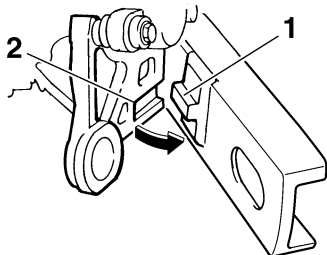

1. Sujeción
 2. Ranura
2. Monte la cadena de transmisión en la corona dentada trasera y seguidamente ajuste el juego de la cadena de transmisión. (Véase la página 6-22.)
 3. Coloque la tuerca del eje y seguidamente baje la rueda trasera para que repose sobre el suelo.
 4. Apriete la tuerca del eje con el par especificado.

MANTENIMIENTO PERIÓDICO Y PEQUEÑAS REPARACIONES

SAU42360

Cuadros de identificación de averías

Problemas de arranque o reducción de las prestaciones del motor

SWA10840

ADVERTENCIA

Mantenga siempre alejadas las llamas y no fume mientras revise o trabaje en el sistema de combustible.

1. Gasolina

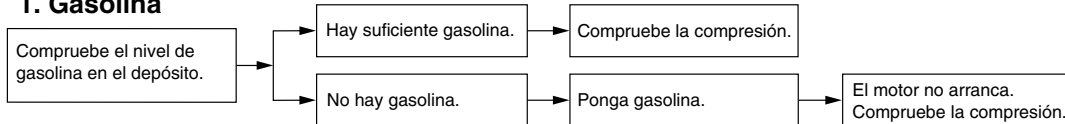

2. Compresión

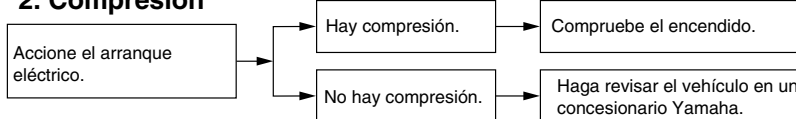

3. Encendido

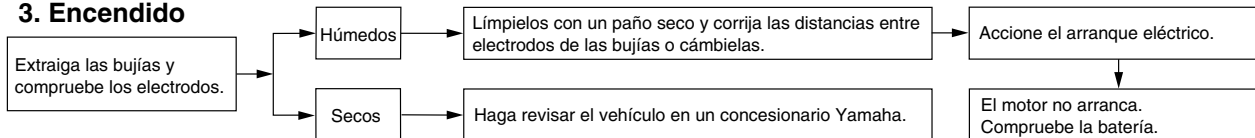

4. Batería

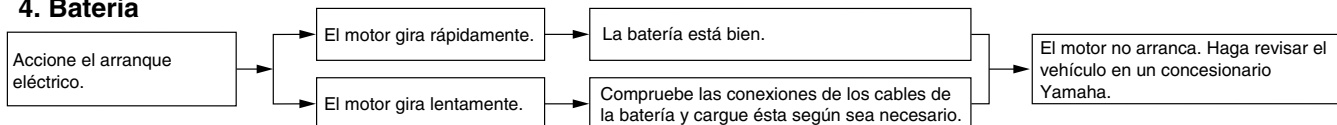

MANTENIMIENTO PERIÓDICO Y PEQUEÑAS REPARACIONES

Sobrecalentamiento del motor

SWA10400

⚠ ADVERTENCIA

- No quite el tapón del radiador cuando el motor y el radiador estén calientes. Puede salir un chorro a presión de líquido y vapor calientes y provocar graves lesiones. Espere hasta que se haya enfriado el motor.
- Después de extraer el perno de retención del tapón del radiador coloque un trapo grueso, como una toalla, sobre él; luego gire lentamente el tapón en el sentido contrario al de las agujas del reloj hasta el tope para que se libere toda la presión residual. Cuando deje de oírse el silbido, presione el tapón hacia abajo mientras lo gira en el sentido contrario al de las agujas del reloj y luego extráigalo.

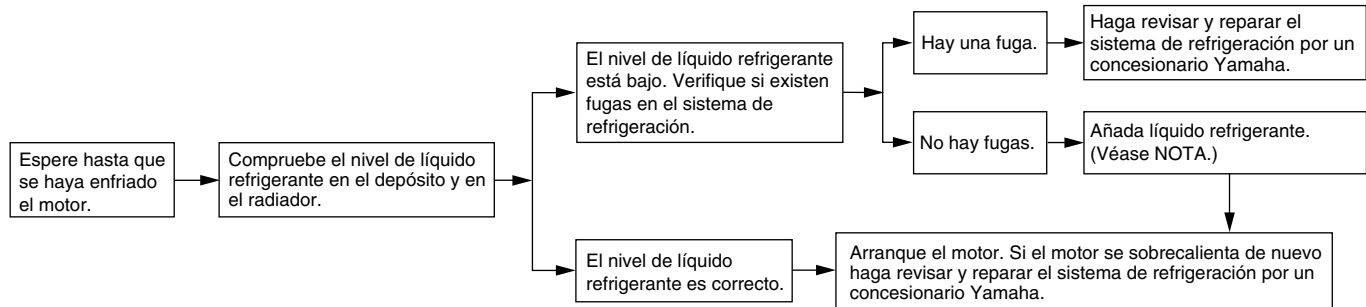

NOTA:

Si no dispone de líquido refrigerante, puede utilizar agua del grifo en su lugar de forma provisional, siempre que la cambie por el líquido refrigerante recomendado lo antes posible.

CUIDADOS Y ALMACENAMIENTO DE LA MOTOCICLETA

Precaución relativa al color mate

SAU37833

SCA15192

ATENCIÓN:

Algunos modelos están provistos de piezas acabadas en colores mate. Antes de limpiar el vehículo, pregunte en un concesionario Yamaha qué productos se pueden utilizar. Si utiliza un cepillo, productos químicos o detergentes fuertes para limpiar estas piezas rayará o dañará la superficie. Asimismo, evite aplicar cera a las piezas con acabado en color mate.

Cuidados

Si bien el diseño abierto de una motocicleta revela el atractivo de la tecnología, también la hace más vulnerable. El óxido y la corrosión pueden desarrollarse incluso cuando se utilizan componentes de alta tecnología. Un tubo de escape oxidado puede pasar desapercibido en un coche, pero afea el aspecto general de una motocicleta. El cuidado frecuente y adecuado no sólo se ajusta a los términos de la garantía, sino que además mantiene la buena imagen de la motocicleta, prolonga su vida útil y optimiza sus prestaciones.

Antes de limpiarlo

1. Cubra las salidas de silenciador con bolsas de plástico cuando el motor se haya enfriado.
2. Verifique que todas las tapas y cubiertas, así como todos los acopladores y conectores eléctricos, incluidas las tapas de bujía, estén bien apretados.
3. Elimine la suciedad incrustada, como pueden ser los restos de aceite quemado sobre el cárter, con un desengrasador y un cepillo, pero no aplique nunca tales productos sobre los sellos, las juntas, las ruedas dentadas, la ca-

dena de transmisión y los ejes de las ruedas. Enjuague siempre la suciedad y el desengrasador con agua.

Limpieza

SCA10770

ATENCIÓN:

- No utilice limpiadores de ruedas con alto contenido de ácido, especialmente para las ruedas de radios. Si utiliza tales productos para la suciedad difícil de eliminar, no deje el limpiador sobre la zona afectada durante más tiempo del que figure en las instrucciones. Asimismo, enjuague completamente la zona con agua, séquela inmediatamente y a continuación aplique un protector en aerosol contra la corrosión.
- Una limpieza inadecuada puede dañar parabrisas, carenados, paneles y otras piezas de plástico. Para limpiar el plástico utilice únicamente un trapo suave y limpio o un esponja con un detergente suave y agua.
- No utilice productos químicos fuertes para las piezas de plástico. Evite utilizar trapos o esponjas que hayan estado en contacto con productos de limpieza fuertes o abrasivos,

CUIDADOS Y ALMACENAMIENTO DE LA MOTOCICLETA

disolventes o diluyentes, combustible (gasolina), desoxidantes o antioxidantes, líquido de frenos, anticongelante o electrolito.

- No utilice aparatos de lavado a presión o limpiadores al vapor, ya que puede penetrar agua y deteriorar las zonas siguientes: juntas (de cojinetes de ruedas y basculantes, horquilla y frenos), componentes eléctricos (acopladores, conectores, instrumentos interruptores y luces), tubos respiraderos y de ventilación.
- Motocicletas provistas de parabrisas: No utilice limpiadores fuertes o esponjas duras, ya que pueden deslucir o rayar. Algunos productos de limpieza para plásticos pueden dejar rayas sobre el parabrisas. Pruebe el producto sobre un pequeña parte oculta del parabrisas para asegurarse de que no deja marcas. Si se raya el parabrisas, utilice un pulimento de calidad para plásticos después de lavarlos.

Después de una utilización normal

Elimine la suciedad con agua tibia, un detergente suave y una esponja blanda y limpia, aclarando luego completamente con

agua limpia. Utilice un cepillo de dientes o de botellas para limpiar los lugares de difícil acceso. La suciedad incrustada y los insectos se eliminarán más fácilmente si se cubre la zona con un trapo húmedo durante unos minutos antes de limpiarla.

Después de utilizarlo con lluvia, junto al mar o en calles donde se haya esparcido sal

La sal marina o las salpicaduras de agua salada en las calles durante el invierno resultan sumamente corrosivas en combinación con el agua; observe el procedimiento siguiente cada vez que utilice la motocicleta con lluvia, junto al mar o en calles donde se haya esparcido sal.

NOTA:

La sal esparcida en las calles durante el invierno puede permanecer hasta bien entrada la primavera.

1. Lave la motocicleta con agua fría y un detergente suave cuando el motor se haya enfriado.

SCA10790

ATENCIÓN:

No utilice agua caliente, ya que incrementa la acción corrosiva de la sal.

2. Después de secar la motocicleta, aplique un protector contra la corrosión en aerosol sobre todas las superficies de metal, incluidas las superficies cromadas y chapadas con níquel, para prevenir la corrosión.

Después de la limpieza

1. Seque la motocicleta con una gamuza o un trapo absorbente.
2. Seque inmediatamente la cadena de transmisión para evitar que se oxide.
3. Utilice un abrillantador de cromo para dar brillo a las piezas de cromo, aluminio y acero inoxidable, incluido el sistema de escape. (Con el abrillantador puede incluso eliminarse la decoloración térmica de los sistemas de escape de acero inoxidable.)
4. Se recomienda aplicar un protector contra la corrosión en aerosol sobre todas las superficies de metal, incluidas las superficies cromadas y chapadas con níquel, para prevenir la corrosión.
5. Utilice aceite en aerosol como limpiador universal para eliminar todo resto de suciedad.
6. Retoque los pequeños daños en la pintura provocados por piedras, etc.

CUIDADOS Y ALMACENAMIENTO DE LA MOTOCICLETA

7. Aplique cera a todas las superficies pintadas.
8. Deje que la motocicleta se seque por completo antes de guardarla o cubrirla.

SWA11130

ADVERTENCIA

- Verifique que no haya aceite o cera en los frenos o en los neumáticos.
- Si es preciso, limpie los discos y los forros de freno con un limpiador normal de frenos de disco o acetona, y lave los neumáticos con agua tibia y un detergente suave. Antes de conducir a velocidades altas, pruebe la capacidad de frenado y el comportamiento en curvas de la motocicleta.

SCA10800

ATENCIÓN:

- Aplique aceite en aerosol y cera de forma moderada, eliminando los excesos.
- No aplique nunca aceite o cera sobre piezas de goma o de plástico; trátelas con un producto adecuado para su mantenimiento.
- Evite el uso de compuestos abrillantadores abrasivos que pueden desgastar la pintura.

NOTA: _____

Solicite consejo a un concesionario Yamaha acerca de los productos que puede utilizar.

Almacenamiento

SAU26201

Periodo corto

Guarde siempre la motocicleta en un lugar fresco y seco y, si es preciso, protéjala contra el polvo con una funda porosa.

SCA10810

ATENCIÓN:

- Si guarda la motocicleta en un lugar mal ventilado o la cubre con una lona cuando todavía esté mojada, el agua y la humedad penetrarán en su interior y se oxidará.
- Para prevenir la corrosión, evite sótanos húmedos, establos (por la presencia de amoníaco) y lugares en los que se almacenen productos químicos fuertes.

Periodo largo

Antes de guardar la motocicleta durante varios meses:

1. Observe todas las instrucciones que se facilitan en el apartado "Cuidados" de este capítulo.
2. Llene el depósito de gasolina y añada estabilizador de gasolina (si dispone de él) para evitar que el depósito se oxide y la gasolina se deteriore.

CUIDADOS Y ALMACENAMIENTO DE LA MOTOCICLETA

3. Observe los pasos siguientes para proteger los cilindros, los aros del pistón, etc. contra la corrosión.
 - a. Desmonte las tapas de las bujías y las bujías.
 - b. Vierta una cucharada de las de té de aceite de motor por cada uno de los orificios de las bujías.
 - c. Monte las tapas de las bujías en las bujías y seguidamente coloque éstas sobre la culata para que los electrodos queden en contacto con masa. (Ello limitará las chispas durante el paso siguiente.)
 - d. Haga girar varias veces el motor con el arranque eléctrico. (Así se cubrirán las paredes del cilindro con aceite.)
 - e. Desmonte las tapas de bujía de las bujías y monte éstas y sus tapas.
5. Compruebe y, si es preciso, corrija la presión de aire de los neumáticos y luego suspenda la motocicleta en el aire de manera que las llantas no toquen el suelo. Alternativamente, gire un poco las ruedas cada mes para evitar que los neumáticos se degraden en un punto.
6. Cubra las salidas de silenciador con bolsas de plástico para evitar que penetre humedad.
7. Desmonte la batería y cárguela completamente. Guárdela en un lugar fresco y seco y cárguela una vez al mes. No guarde la batería en un lugar excesivamente frío o caliente [menos de 0 °C (30 °F) o más de 30 °C (90 °F)]. Para más información relativa al almacenamiento de la batería, consulte la página 6-28.

7

ADVERTENCIA

SWA10950

Para evitar daños o lesiones por chispas, conecte a masa los electrodos de la bujía cuando haga girar el motor.

4. Engrase todos los cables de control y los puntos de pivote de las palancas y pedales, así como el caballete central/lateral.

NOTA: _____

Efectúe todas las reparaciones necesarias antes de guardar la motocicleta.

Dimensiones:

- Longitud total:
2095 mm (82.5 in)
- Anchura total:
755 mm (29.7 in)
- Altura total:
1085 mm (42.7 in)
- Altura del asiento:
795 mm (31.3 in)
- Distancia entre ejes:
1440 mm (56.7 in)
- Holgura mínima al suelo:
145 mm (5.71 in)
- Radio de giro mínimo:
2800 mm (110.2 in)

Peso:

- Con aceite y combustible:
201.0 kg (443 lb)

Motor:

- Tipo de motor:
4 tiempos, refrigerado por líquido, DOHC
- Disposición de cilindros:
4 cilindros en paralelo inclinados hacia adelante
- Cilindrada:
600.0 cm³
- Calibre × Carrera:
65.5 × 44.5 mm (2.58 × 1.75 in)
- Relación de compresión:
12.20 :1
- Sistema de arranque:
Arranque eléctrico
- Sistema de lubricación:
Cárter húmedo

Aceite de motor:

- Tipo:
SAE10W30 o SAE10W40 o SAE15W40 o
SAE20W40 o SAE20W50

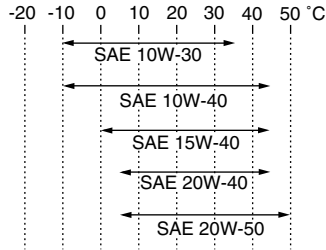

- Calidad de aceite de motor recomendado:
Servicio API tipo SG o superior/JASO MA
- Cantidad de aceite de motor:
Sin cartucho de repuesto del filtro de aceite:
2.50 L (2.64 US qt) (2.20 Imp.qt)
Con cartucho de repuesto del filtro de aceite:
2.80 L (2.96 US qt) (2.46 Imp.qt)

Sistema de refrigeración:

- Capacidad del depósito de líquido refrigerante (hasta la marca de nivel máximo):
0.25 L (0.26 US qt) (0.22 Imp.qt)
- Capacidad del radiador (incluidas todas las rutas):
2.00 L (2.11 US qt) (1.76 Imp.qt)

Filtro de aire:

- Filtro de aire:
Elemento de papel revestido con aceite

Combustible:

- Combustible recomendado:
Únicamente gasolina normal sin plomo
- Capacidad del depósito de combustible:
19.4 L (5.13 US gal) (4.27 Imp.gal)
- Cantidad de reserva de combustible:
3.6 L (0.95 US gal) (0.79 Imp.gal)

Inyector de combustible:

- Fabricante:
DENSO
- Modelo/cantidad:
0290 x 4

Bujía(s):

- Fabricante/modelo:
NGK/CR9EK
- Distancia entre electrodos de la bujía:
0.6–0.7 mm (0.024–0.028 in)

Embrague:

- Tipo de embrague:
Multidisco en baño de aceite

Transmisión:

- Sistema de reducción primaria:
Engranaje recto
- Relación de reducción primaria:
86/44 (1.955)
- Sistema de reducción secundaria:
Impulsión por cadena
- Relación de reducción secundaria:
46/16 (2.875)
- Tipo de transmisión:
Velocidad 6, engrane constante
- Operación:
Operación con pie izquierdo

ESPECIFICACIONES

Relación de engranajes:

- 1a: 37/13 (2.846)
- 2a: 37/19 (1.947)
- 3a: 28/18 (1.556)
- 4a: 32/24 (1.333)
- 5a: 25/21 (1.190)
- 6a: 26/24 (1.083)

Chasis:

- Tipo de bastidor:
 - Diamante
- Ángulo del eje delantero:
 - 25.00 °
- Base del ángulo de inclinación:
 - 97.5 mm (3.84 in)

Neumático delantero:

- Tipo:
 - Sin cámara
- Tamaño:
 - 120/70 ZR17M/C (58W)
- Fabricante/modelo:
 - BRIDGESTONE/BT020F GG
- Fabricante/modelo:
 - DUNLOP/D252F

Neumático trasero:

- Tipo:
 - Sin cámara
- Tamaño:
 - 180/55 ZR17M/C (73W)

- Fabricante/modelo:
 - BRIDGESTONE/BT020R GG
- Fabricante/modelo:
 - DUNLOP/D252

Carga:

- Carga máxima:
 - 196 kg (432 lb)
 - (Peso total del conductor, el pasajero, el equipaje y los accesorios)

Presión de aire del neumático (medida en neumáticos en frío):

- Condiciones de carga:
 - 0–90 kg (0–198 lb)
- Delantero:
 - 225 kPa (33 psi) (2.25 kgf/cm²)
- Trasero:
 - 250 kPa (36 psi) (2.50 kgf/cm²)
- Condiciones de carga:
 - 90–196 kg (198–432 lb)
- Delantero:
 - 250 kPa (36 psi) (2.50 kgf/cm²)
- Trasero:
 - 290 kPa (42 psi) (2.90 kgf/cm²)
- Conducción a alta velocidad:
 - Delantero:
 - 225 kPa (33 psi) (2.25 kgf/cm²)
 - Trasero:
 - 250 kPa (36 psi) (2.50 kgf/cm²)

Rueda delantera:

- Tipo de rueda:
 - Rueda de fundición
- Tamaño de la llanta:
 - 17M/C x MT3.50

Rueda trasera:

- Tipo de rueda:
 - Rueda de fundición
- Tamaño de la llanta:
 - 17M/C x MT5.50

Freno delantero:

- Tipo:
 - Freno de disco doble
- Operación:
 - Operación con mano derecha
- Líquido recomendado:
 - DOT 4

Freno trasero:

- Tipo:
 - Freno de disco sencillo
- Operación:
 - Operación con pie derecho
- Líquido recomendado:
 - DOT 4

Suspensión delantera:

- Tipo:
 - Horquilla telescópica
- Tipo de muelle/amortiguador:
 - Muelle helicoidal / amortiguador de aceite
- Trayectoria de la rueda:
 - 130.0 mm (5.12 in)

Suspensión trasera:

- Tipo:
 - Basculante (monocross)
- Tipo de muelle/amortiguador:
 - Muelle helicoidal / amortiguador de gas-aceite
- Trayectoria de la rueda:
 - 130.0 mm (5.12 in)

Sistema eléctrico:

Sistema de encendido:

Bobina de encendido transistorizada
(digital)

Sistema estándar:

Magneto CA

Batería:

Modelo:

GT12B-4

Voltaje, capacidad:

12 V, 10.0 Ah

Faro delantero:

Tipo de bombilla:

Bombilla halógena

Voltaje, potencia de la bombilla × cantidad:

Faro delantero:

12 V, 60 W/55.0 W × 1

Luz de freno y posterior:

12 V, 5.0 W/21.0 W × 1

Luz de intermitencia delantera:

12 V, 10.0 W × 2

Luz de intermitencia trasera:

12 V, 10.0 W × 2

Luz auxiliar:

12 V, 5.0 W × 1

Luz de la matrícula:

12 V, 5.0 W × 1

Luz de instrumentos:

LED

Luz indicadora de punto muerto:

LED

Testigo de luz de carretera:

LED

Luz de aviso del nivel de aceite:

LED

Luz indicadora de intermitencia:

LED

Luz de alarma de temperatura del
refrigerante:

LED

Luz de aviso de avería en el motor:

LED

Luz indicadora del sistema inmovilizador:

LED

Fusibles:

Fusible principal:

30.0 A

Fusible del faro:

20.0 A

Fusible del piloto trasero:

10.0 A

Fusible del sistema de intermitencia:

10.0 A

Fusible de encendido:

10.0 A

Fusible del ventilador del radiador:

20.0 A

Fusible del sistema de inyección de gasolina:

10.0 A

Fusible de repuesto:

10.0 A

INFORMACIÓN PARA EL CONSUMIDOR

SAU26351

Números de identificación

Anote el número de identificación de la llave, el número de identificación del vehículo y los datos de la etiqueta del modelo en los espacios previstos más abajo para utilizarlos como referencia cuando solicite repuestos a un concesionario Yamaha o en caso de robo del vehículo.

NÚMERO DE IDENTIFICACIÓN DE LA LLAVE:

NÚMERO DE IDENTIFICACIÓN DEL VEHÍCULO:

INFORMACIÓN DE LA ETIQUETA DEL MODELO:

9

SAU26381

Número de identificación de la llave

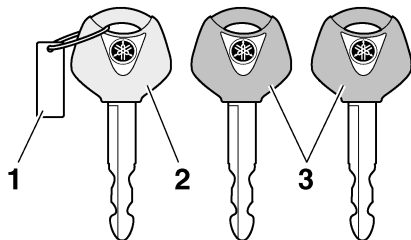

1. Número de identificación de la llave
2. Llave de registro de nuevo código (llave roja)
3. Llaves normales (llave negra)

El número de identificación de la llave está grabado en la etiqueta de la llave. Anote este número en el espacio previsto y utilícelo como referencia cuando solicite una nueva llave.

SAU26400

Número de identificación del vehículo

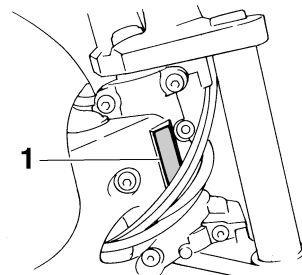

1. Número de identificación del vehículo

El número de identificación del vehículo está grabado en el tubo de dirección. Anote este número en el espacio previsto.

NOTA: _____

El número de identificación del vehículo sirve para identificar la motocicleta y puede utilizarse para registrarla ante las autoridades de su localidad a efectos de matriculación.

SAU26540

Etiqueta del modelo

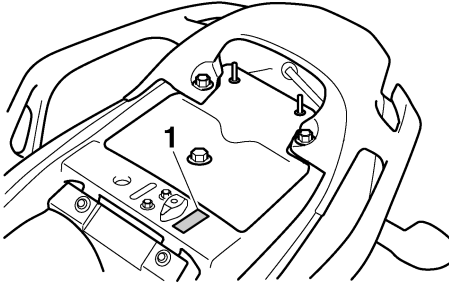

1. Etiqueta del modelo

La etiqueta del modelo está pegada en el bastidor debajo del asiento. (Véase la página 3-16.) Anote los datos que figuran en esta etiqueta en el espacio previsto. Necesitará estos datos cuando solicite repuestos a un concesionario Yamaha.

INDEX

A

Aceite del motor y cartucho del filtro de aceite	6-7
Alarma antirrobo (opcional).....	3-11
Almacenamiento	7-3
Apoyo de la motocicleta.....	6-34
Arranque del motor	5-1
Asiento.....	3-16

B

Batería	6-28
Bombilla de la luz de freno/ piloto trasero, cambio	6-32
Bombilla de la luz de la matrícula, cambio	6-33
Bombilla del faro, cambio.....	6-30
Bombilla del intermitente, cambio	6-32
Bombilla de una luz de posición, cambio	6-33
Bujías, comprobación	6-6

C

Caballete lateral	3-19
Caballete lateral, comprobación y engrase	6-26
Cables, comprobación y engrase	6-24
Cadena de transmisión, limpieza y engrase.....	6-24
Cambio.....	5-2
Catalizador.....	3-16
Cojinetes de las ruedas, comprobación	6-28
Color mate, precaución.....	7-1
Compartimento porta objetos.....	3-17
Conjunto amortiguador, ajuste.....	3-18

Conmutador de la luz de cruce/ carretera.....	3-12
Consumo de gasolina, consejos para reducirlo	5-3
Cuadro de mantenimiento y engrase periódicos.....	6-2
Cuadros de identificación de averías ...	6-38
Cuidados	7-1

D

Dirección, comprobación	6-28
-------------------------------	------

E

Especificaciones.....	8-1
Estacionamiento	5-4
Etiqueta del modelo.....	9-2

F

Filtro de aire, cambio	6-13
Fusibles, cambio.....	6-29

G

Gasolina	3-15
----------------	------

H

Holgura de la válvula	6-16
Horquilla delantera, comprobación.....	6-27

I

Identificación de averías.....	6-37
Indicador multifunción.....	3-6
Información relativa a la seguridad.....	1-1
Interruptor de arranque.....	3-12
Interruptor de intermitencia.....	3-12
Interruptor de la bocina.....	3-12
Interruptor de la luz de freno trasero ...	6-20
Interruptor de luces de emergencia.....	3-12
Interruptor de paro del motor.....	3-12
Interruptor de ráfagas	3-12
Interruptores del manillar.....	3-11

Interruptor principal/ Bloqueo de dirección	3-2
--	-----

J

Juego de herramientas	6-1
Juego de la cadena de transmisión	6-22
Juego libre de la maneta de embrague, ajuste	6-19
Juego libre del cable del acelerador, comprobación	6-16

L

Líquido de freno, cambio.....	6-22
Líquido de freno, comprobación.....	6-21
Líquido refrigerante	6-10
Lista de comprobaciones previas.....	4-2
Luces indicadoras de intermitencia.....	3-3
Luz de aviso de avería del motor.....	3-6
Luz de aviso de la temperatura del líquido refrigerante.....	3-4
Luz de aviso del nivel de aceite	3-4
Luz indicadora del sistema inmovilizador.....	3-6
Luz indicadora de punto muerto.....	3-4

M

Maneta de embrague	3-13
Maneta de freno	3-13
Manetas de freno y embrague, revisión y engrase.....	6-26

N

Neumáticos	6-16
Número de identificación de la llave	9-1
Número de identificación del vehículo	9-1
Números de identificación.....	9-1

P

Panel, desmontaje y montaje.....	6-6
----------------------------------	-----

Pastillas de freno delantero y trasero, comprobación	6-20
Pedal de cambio	3-13
Pedal de freno	3-14
Pedales de freno y cambio, comprobación y engrase	6-25
Pivotes del basculante, engrase.....	6-27
Portacascos.....	3-17
Puño del acelerador y cable, comprobación y engrase	6-25

R

Ralentí del motor	6-15
Rodaje del motor	5-3
Rueda (delantera).....	6-34
Ruedas	6-19
Rueda (trasera)	6-35

S

Sistema de corte del circuito de encendido.....	3-20
Sistema inmovilizador.....	3-1
Situación de las piezas.....	2-1

T

Tapón del depósito de gasolina.....	3-14
Testigo de luces de carretera	3-4
Testigos y luces de advertencia	3-3
Tubo respiradero del depósito de gasolina	3-16



PRINTED IN THE NETHERLANDS
2006.11