



MANUAL DEL PROPIETARIO



TW125

5RS-28199-S0

¡Bienvenido al mundo de las motocicletas Yamaha!

Como propietario de una TW125, se beneficia usted de la amplia experiencia de Yamaha y de la más avanzada tecnología en el diseño y la fabricación de productos de alta calidad que han dado a Yamaha su reputación de fiabilidad.

Lea este manual en su totalidad para disfrutar de todas las ventajas de su TW125. El manual del propietario no sólo le enseñará cómo utilizar, revisar y mantener su motocicleta, sino además cómo protegerse a sí mismo y a otros de problemas y accidentes.

Además, los numerosos consejos contenidos en este manual le ayudarán a mantener su motocicleta en las mejores condiciones posibles. Si necesita cualquier aclaración adicional, no dude en ponerse en contacto con su concesionario Yamaha.

El equipo de Yamaha le desea muchos paseos seguros y agradables. Recuerde, ¡la seguridad es lo primero!

INFORMACIÓN IMPORTANTE RELATIVA AL MANUAL

En este manual, la información particularmente importante se distingue mediante las siguientes anotaciones:



El símbolo de aviso de seguridad significa ¡ATENCIÓN! ¡TENGA CUIDADO! ¡SU SEGURIDAD ESTÁ EN JUEGO!

⚠ ADVERTENCIA

Ignorar las instrucciones de ADVERTENCIA puede provocar lesiones graves o un accidente mortal del conductor de la motocicleta, de otra persona o de quien esté revisando o reparando la motocicleta.

ATENCIÓN:

ATENCIÓN indica precauciones especiales que se deben adoptar para evitar causar daños a la motocicleta.

NOTA:

Una NOTA proporciona información clave para facilitar o clarificar los procedimientos.

NOTA:

- Este manual debe considerarse una parte permanente de esta motocicleta y debe permanecer con ella, incluso cuando se venda.
 - Yamaha mejora constantemente el diseño y la calidad de sus productos. Por lo tanto, aunque este manual contiene la información más actual disponible en el momento de imprimirse, pueden existir pequeñas discrepancias entre su motocicleta y este manual. Si necesita cualquier aclaración relativa a este manual, consulte a su concesionario Yamaha.
-

INFORMACIÓN IMPORTANTE RELATIVA AL MANUAL

SW000002

⚠ ADVERTENCIA

LEA ESTE MANUAL ATENTAMENTE Y EN SU TOTALIDAD ANTES DE UTILIZAR ESTA MOTOCICLETA.

SAU04229

TW125
MANUAL DEL PROPIETARIO
©2001 por Yamaha Motor Co., Ltd.
1ª edición, Julio 2001
Todos los derechos reservados.
Toda reproducción o uso no autorizado
sin el consentimiento escrito de
Yamaha Motor Co., Ltd.
quedan expresamente prohibidos
Impreso en Japón.

1	DÉ PRIORIDAD A LA SEGURIDAD	1-1	Caballete lateral	3-11	
2	DESCRIPCIÓN	2-1	Sistema de corte del circuito de encendido	3-11	
	Izquierda	2-1	4	COMPROBACIONES ANTES DE LA	
	Derecha	2-2	UTILIZACIÓN	4-1	
	Mandos e instrumentos	2-3		Lista de comprobaciones previas a la utilización	4-1
3	FUNCIONES DE LOS INSTRUMENTOS Y		5	UTILIZACIÓN Y PUNTOS IMPORTANTES PARA LA	
	MANDOS	3-1	CONDUCCIÓN	5-1	
	Interruptor principal	3-1	Arranque del motor	5-1	
	Testigos	3-1	Arranque del motor en caliente	5-2	
	Unidad velocímetro	3-2	Cambio	5-3	
	Interruptores del manillar	3-2	Velocidades recomendadas para cambiar de		
	Maneta de embrague	3-4	marcha (sólo Suiza)	5-3	
	Pedal de cambio	3-4	Consejos para reducir el consumo de gasolina	5-4	
	Maneta de freno	3-4	Rodaje del motor	5-4	
	Pedal de freno	3-5	Estacionamiento	5-5	
	Tapón del depósito de gasolina	3-5	6	MANTENIMIENTO PERIÓDICO Y PEQUEÑAS	
	Gasolina	3-6	REPARACIONES	6-1	
	Grifo de gasolina	3-7	Juego de herramientas del propietario	6-1	
	Tirador del estárter (estrangulador)	3-8	Cuadro de mantenimiento y engrase periódicos	6-2	
	Bloqueo de la dirección	3-8	Desmontaje y montaje de los paneles	6-5	
	Asiento	3-9	Comprobación de la bujía	6-7	
	Portacascos	3-9	Aceite del motor y filtro de aceite	6-9	
	Amortiguador	3-10	Limpieza del filtro de aire y del tubo de drenaje de la		
	Portaequipajes	3-10	caja del filtro de aire	6-12	
	Soportes de la correa del equipaje	3-10			

ÍNDICE

Ajuste del carburador	6-14
Ajuste del ralentí del motor	6-14
Ajuste del juego libre del cable del acelerador	6-15
Ajuste de la holgura de las válvulas	6-16
Neumáticos	6-16
Ruedas de radios	6-18
Ajuste del juego libre de la maneta de embrague	6-19
Ajuste del juego libre de la maneta de freno	6-20
Ajuste de la posición y el juego libre del pedal de freno	6-21
Ajuste del interruptor de la luz de freno trasero	6-22
Comprobación de las pastillas de freno delantero y las zapatas de freno trasero	6-23
Comprobación del líquido de freno	6-24
Cambio del líquido de freno	6-25
Juego de la cadena de transmisión	6-25
Engrase de la cadena de transmisión	6-27
Comprobación y engrase de los cables	6-27
Comprobación y engrase del puño del acelerador y el cable	6-28
Comprobación y engrase de los pedales de freno y cambio	6-28
Comprobación y engrase de las manetas de freno y embrague	6-29
Comprobación y engrase del caballete lateral	6-29
Engrase de la suspensión trasera	6-30
Comprobación de la horquilla delantera	6-30

Comprobación de la dirección	6-31
Comprobación de los cojinetes de las ruedas	6-31
Batería	6-32
Cambio de fusible	6-33
Cambio de la bombilla del faro	6-34
Cambio de una bombilla del intermitente	6-36
Cambio de la bombilla de la luz de freno/piloto trasero	6-36
Apoyo de la motocicleta	6-37
Rueda delantera	6-38
Rueda trasera	6-40
Identificación de averías	6-42
Cuadro de identificación de averías	6-43

7

CUIDADOS Y ALMACENAMIENTO DE LA

MOTOCICLETA	7-1
Cuidados	7-1
Almacenamiento	7-4

8

ESPECIFICACIONES

8-1

9

INFORMACIÓN PARA EL CONSUMIDOR

9-1

Números de identificación	9-1
Número de identificación de la llave	9-1
Número de identificación del vehículo	9-1
Etiqueta del modelo	9-2



Las motocicletas son unos vehículos fascinantes que pueden proporcionarle una insuperable sensación de poder y libertad. No obstante, imponen asimismo ciertos límites que se deben aceptar; ni siquiera la mejor motocicleta puede ignorar las leyes de la física.

Un cuidado y mantenimiento regulares resultan esenciales para preservar el valor y el estado de funcionamiento de la motocicleta. Además, lo que es cierto para la motocicleta lo es también para el conductor: las buenas prestaciones dependen de si uno está en buena forma. Conducir bajo los efectos de fármacos y alcohol queda, naturalmente, descartado. Los conductores de motocicletas—más que los conductores de coches—deben encontrarse siempre en sus mejores condiciones mentales y físicas. Bajo los efectos del alcohol, incluso en cantidades pequeñas, existe una tendencia a correr riesgos.

Una vestimenta protectora es tan esencial para el conductor de una motocicleta como los cinturones de seguridad para el conductor y pasajeros de un coche. Lleve siempre un traje completo para motocicleta (ya sea de cuero, de materiales sintéticos resistentes a los desgarros, con protectores), botas fuertes, guantes para motocicleta y un casco que se ajuste correctamente. Una vestimenta óptima, sin embargo, no debe hacer que se relaje la atención. Aunque los cascos y trajes completos, en particular, crean una ilusión de seguridad y protección totales, los motoristas siempre son vulnerables. Los conductores que carecen de autocontrol corren el riesgo de ir demasiado rápido y de tentar la suerte. Ello resulta todavía más peligroso en tiempo húmedo. El buen motorista conduce con seguridad, previsiblemente y a la defensiva—Evitando todos los peligros, incluidos los causados por otros.

¡Disfrute de la conducción!

DESCRIPCIÓN

Izquierda

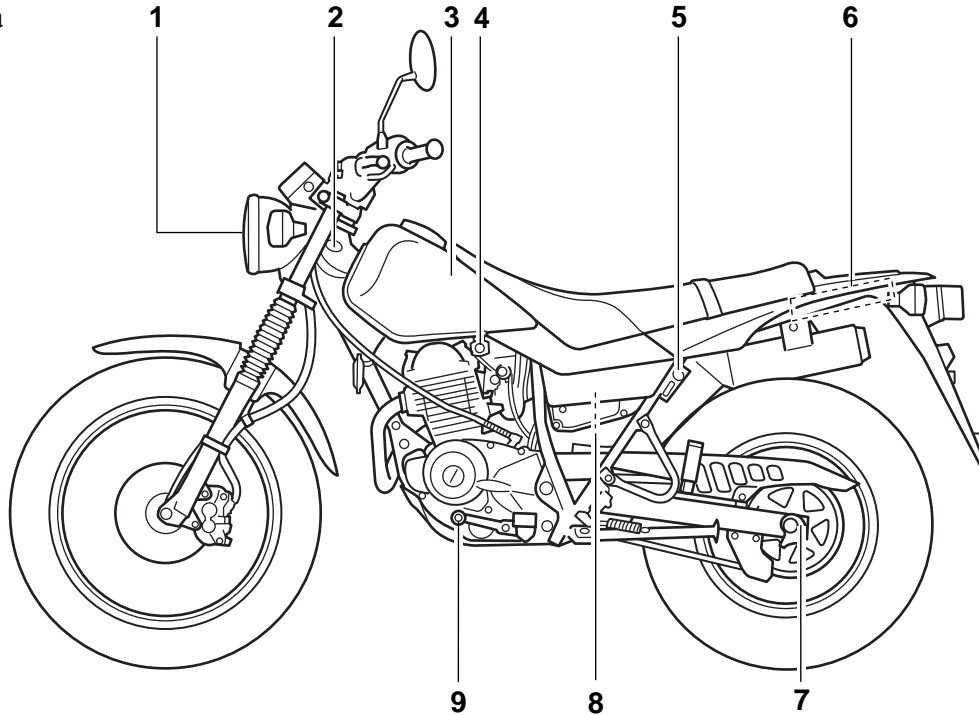

1. Faro

2. Bloqueo de la dirección

3. Depósito de gasolina

4. Grifo de gasolina

5. Portacascos

(Página 6-34)

(Página 3-8)

(Página 3-5)

(Página 3-7)

(Página 3-9)

6. Soportes de la correa del equipajes

7. Placas de ajuste de la cadena

8. Filtro de aire

9. Pedal de cambio

(Página 3-10)

(Página 6-26)

(Página 6-12)

(Página 3-4)

Derecha

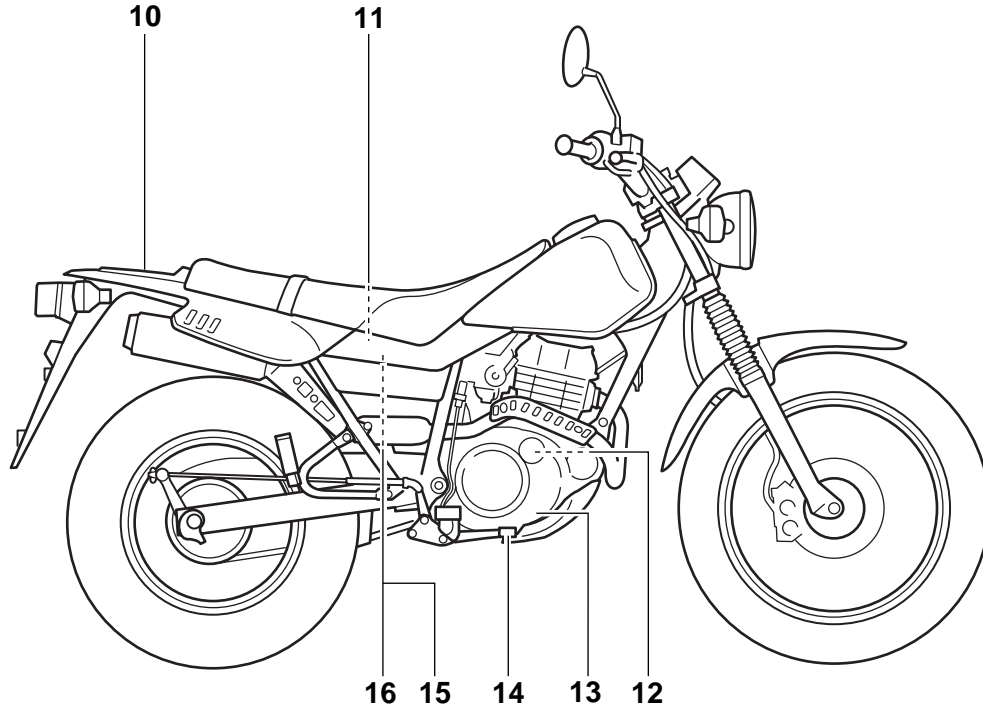

10. Portaequipajes

11. Batería

12. Filtro de aceite

13. Mirilla del nivel de aceite

14. Pedal del freno

(Página 3-10)

(Página 6-32)

(Página 6-9)

(Página 6-9)

(Página 3-5, 6-21)

15. Juego de herramientas del propietario (Página 6-1)

16. Fusible (Página 6-33)

DESCRIPCIÓN

Mandos e instrumentos

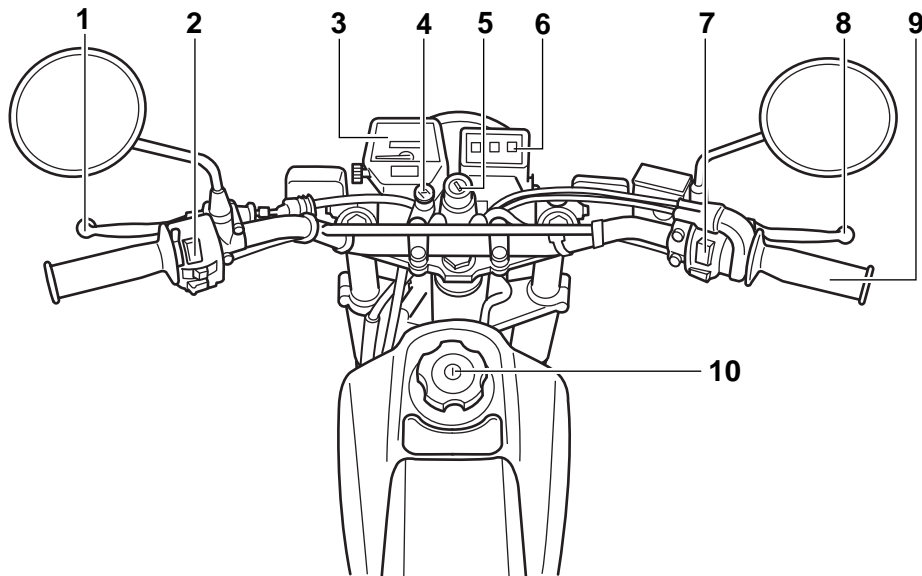

- | | | | |
|---|--------------------|--------------------------------------|---------------------|
| 1. Maneta de embrague | (Página 3-4, 6-19) | 6. Testigos | (Página 3-1) |
| 2. Interruptore del minillar izquierdo | (Página 3-2) | 7. Interruptore del minillar derecho | (Página 3-3) |
| 3. Unidad velocímetro | (Página 3-2) | 8. Maneta de freno | (Página 3-4, 6-20) |
| 4. Tirador del estárter (estrangulador) | (Página 3-8) | 9. Empuñadura del acelerador | (Página 6-15, 6-28) |
| 5. Interruptor principal | (Página 3-1) | 10. Tapón del depósito de gasolina | (Página 3-5) |

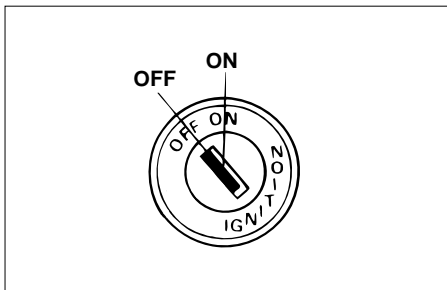

SAU00028

Interruptor principal

El interruptor principal controla los sistemas de encendido y luces. A continuación se describen las diferentes posiciones del interruptor principal.

SAU00036

ABIERTO (ON)

Todos los sistemas eléctricos reciben tensión y se puede arrancar el motor. La llave no se puede extraer.

SAU00038

CERRADO (OFF)

Todos los sistemas eléctricos están desactivados. Se puede extraer la llave.

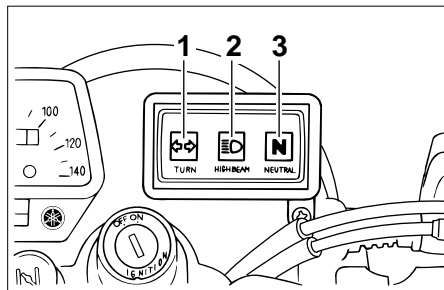

1. Luz indicadora de intermitencia “↔”
2. Testigo de luces de carretera “≡D”
3. Luz indicadora de punto muerto “N”

SAU00056

Testigos

SAU00057

Luz indicadora de intermitencia

“↔”

Esta luz indicadora parpadea cuando se empuja el interruptor de intermitencia hacia la izquierda o hacia la derecha.

SAU00063

Testigo de luces de carretera “≡D”

Este testigo se enciende cuando están conectadas las luces de carretera.

SAU00061

Luz indicadora de punto muerto “N”

Esta luz indicadora se enciende cuando la transmisión se encuentra en posición de punto muerto.

FUNCIONES DE LOS INSTRUMENTOS Y MANDOS

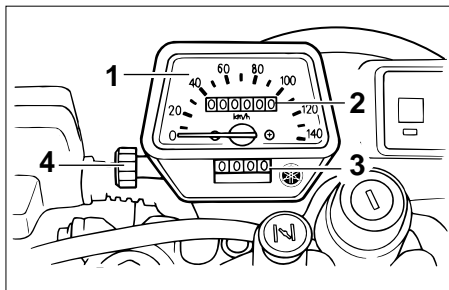

1. Velocímetro
2. Cuentakilómetros
3. Cuentakilómetros parcial
4. Medidor de viajes

SAU01087

Unidad velocímetro

La unidad velocímetro está dotada de un velocímetro, un cuentakilómetros y un cuentakilómetros parcial. El velocímetro muestra la velocidad de desplazamiento. El cuentakilómetros muestra la distancia total recorrida. El cuentakilómetros parcial muestra la distancia recorrida desde que se puso a cero por última vez con el mando de puesta a cero. El cuentakilómetros parcial puede utilizarse para estimar la distancia que se puede recorrer con un depósito lleno de gasolina. Esta información le permitirá planificar en el futuro las paradas para repostar.

NOTA:

Sólo para el modelo alemán dotado de limitador de velocidad:
El limitador de velocidad impide que la motocicleta sobrepase los 80 km/h.

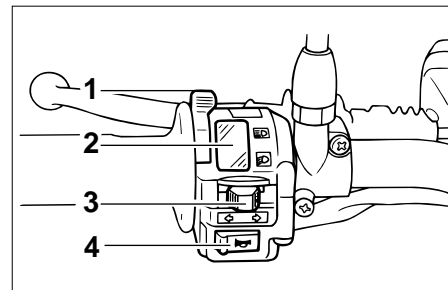

1. Interruptor de las luces “●/▷▷▷/◉”
2. Interruptor del reductor de luces “◉▷▷▷/◉▷▷▷”
3. Interruptor de intermitencia “◁◁▷▷”
4. Interruptor de la bocina “◉”

SAU00118

Interruptores del manillar

SAU03898

Interruptor de las luces “●/▷▷▷/◉”



Sitúe este interruptor en “▷▷▷” para encender la luz de posición, la luz del cuadro de instrumentos y el piloto trasero. Sitúe el interruptor en “◉” para encender también el faro. Sitúe el interruptor en “●” para apagar todas las luces.

FUNCIONES DE LOS INSTRUMENTOS Y MANDOS

SAU03888

Interruptor del regulador de luces

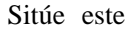
“”

Sitúe este interruptor en “” para poner la luz de carretera y en “” para poner la luz de cruce.

SAU03889

Interruptor de intermitencia

“”

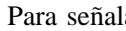
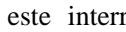

Para señalar un giro a la derecha pulse este interruptor a la posición “”. Para señalar un giro a la izquierda pulse este interruptor a la posición “”. Cuando lo suelte, el interruptor volverá a su posición central. Para apagar los intermitentes pulse el interruptor una vez éste haya regresado a su posición central.

SAU00129

Interruptor de la bocina “”

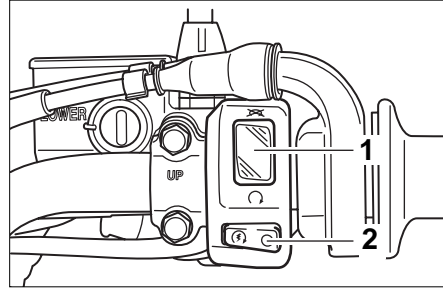
Pulse este interruptor para hacer sonar la bocina.





1. Interruptor de paro del motor “”
2. Interruptor de arranque “”

SAU03890

Interruptor de paro del motor

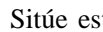
“”

Sitúe este interruptor en “” antes de arrancar el motor. Sitúe este interruptor en “” para parar el motor en caso de emergencia, por ejemplo si la motocicleta vuelca o se atasca el cable del acelerador.

SAU00143

Interruptor de arranque “”

Pulse este interruptor para poner en marcha el motor con el arranque eléctrico.

SC000005

ATENCIÓN: _____

Véanse las instrucciones de arranque en la página 5-1 antes de arrancar el motor.

FUNCIONES DE LOS INSTRUMENTOS Y MANDOS

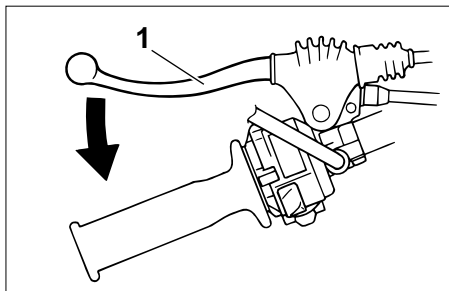

1. Maneta de embrague

SAU00152

Maneta de embrague

La maneta de embrague está situada en el puño izquierdo del manillar. Para desembragar tire de la maneta hacia el puño del manillar. Para embragar suelte la maneta. Para que el embrague funcione con suavidad debe tirar de la maneta rápidamente y soltarla lentamente.

La maneta de embrague está dotada de un interruptor de embrague que forma parte del sistema de corte del circuito de encendido. (Véase en la página 3-11 una explicación del sistema de corte del circuito de encendido.)

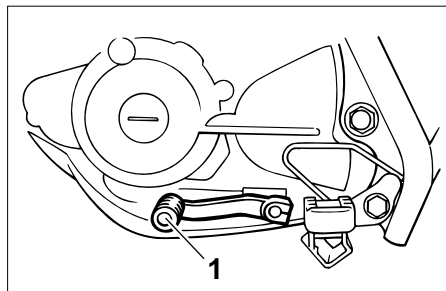

1. Pedal de cambio

SAU00157

Pedal de cambio

El pedal de cambio está situado al lado izquierdo del motor y se utiliza en combinación con la maneta de embrague para cambiar las marchas de la transmisión de 5 velocidades y engrane constante de la que está dotada esta motocicleta.

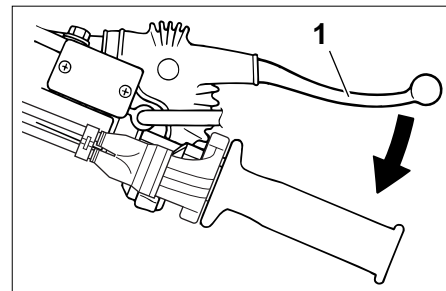

1. Maneta de freno

SAU00158

Maneta de freno

La maneta de freno está situada en el puño derecho del manillar. Para aplicar el freno delantero tire de la maneta hacia el puño del manillar.

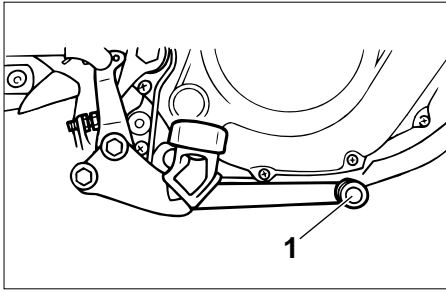

1. Pedal de freno

SAU00162

Pedal de freno

El pedal de freno está situado en el lado derecho de la motocicleta. Para aplicar el freno trasero pise el pedal.

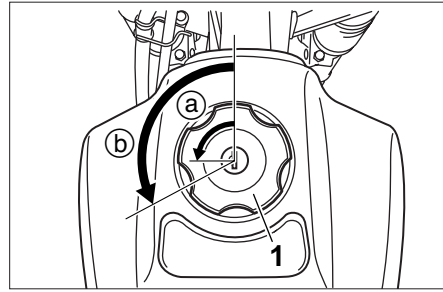

1. Tapón del depósito de gasolina
 - a. Abrir la cerradura.
 - b. Abrir.

SAU00177

Tapón del depósito de gasolina

Para extraer el tapón del depósito de gasolina

1. Introduzca la llave en la cerradura y gírela 1/4 de vuelta en el sentido contrario al de las agujas del reloj.
2. Gire el tapón del depósito de gasolina 1/3 de vuelta en el sentido contrario al de las agujas del reloj y extráigalo.

Para colocar el tapón del depósito de gasolina

1. Introduzca el tapón en la abertura del depósito con la llave en la cerradura y gírela 1/3 de vuelta en el sentido de las agujas del reloj.
2. Gire la llave 1/4 de vuelta en el sentido de las agujas del reloj y extráigala.

NOTA: _____

No se puede colocar el tapón del depósito de gasolina si la llave no se encuentra en la cerradura. Además, la llave no se puede extraer si el tapón no está correctamente colocado y bloqueado.

SW000023

⚠ ADVERTENCIA _____

Verifique que el tapón del depósito de gasolina esté correctamente cerrado y bloqueado antes de emprender la marcha.

FUNCIONES DE LOS INSTRUMENTOS Y MANDOS

3

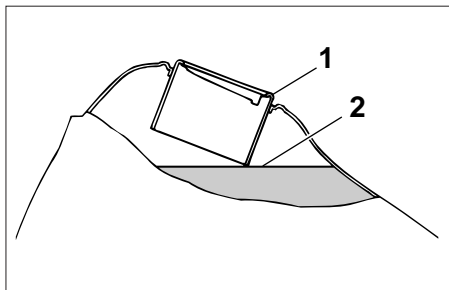

1. Tubo de llenado
2. Nivel de gasolina

SAU003753

Gasolina

Asegúrese de que haya suficiente gasolina en el depósito. Llene el depósito hasta la parte inferior del tubo de llenado, como se muestra en la figura.

SW000130

⚠️ ADVERTENCIA

- No llene en exceso el depósito de gasolina, ya que de lo contrario puede rebosar cuando la gasolina se caliente y se expanda.
- Evite derramar gasolina sobre el motor caliente.

SAU00185

ATENCIÓN:

Elimine inmediatamente la gasolina derramada con un trapo limpio, seco y suave, ya que la gasolina puede dañar las superficies pintadas o las piezas de plástico.

SAU04284

Combustible recomendado:

**ÚNICAMENTE GASOLINA
NORMAL SIN PLOMO**

Capacidad del depósito de gasolina:

Cantidad total:

7,0 L

Reserva:

1,0 L

SCA00104

ATENCIÓN:

Utilice únicamente gasolina sin plomo. El uso de gasolina con plomo provocará graves averías en piezas internas del motor tales como las válvulas, los aros de pistón, así como el sistema de escape.

El motor Yamaha está diseñado para funcionar con gasolina normal sin plomo de 91 octanos o superior. Si se producen detonaciones (o autoencendido), utilice gasolina de otra marca o súper sin plomo. El uso de gasolina sin plomo prolonga la vida útil de las bujías y reduce los costes de mantenimiento.

FUNCIONES DE LOS INSTRUMENTOS Y MANDOS

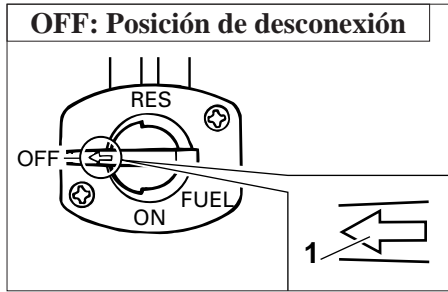

1. Marca de la flecha situada en "OFF"

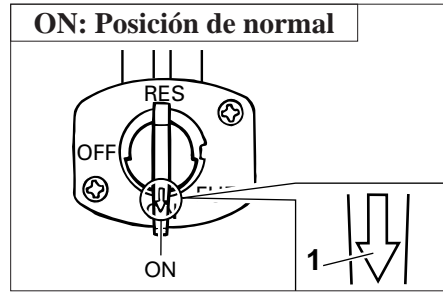

1. Marca de la flecha situada en "ON"

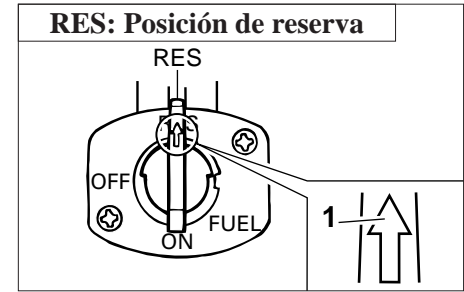

1. Marca de la flecha situada en "RES"

Grifo de gasolina

El grifo de gasolina suministra gasolina del depósito al carburador, al tiempo que la filtra.

El grifo de gasolina tiene tres posiciones:

CERRADO (OFF)

Con la palanca del grifo de gasolina en esta posición, la gasolina no pasa. Sitúe siempre la palanca del grifo de gasolina en esta posición cuando el motor esté parado.

SAU03050

ABIERTO (ON)

Con la palanca del grifo de gasolina en esta posición, la gasolina pasa al carburador. La conducción normal se realiza con la palanca en esta posición.

RES

Indica reserva. Sitúe la palanca del grifo de gasolina en esta posición cuando se quede sin gasolina durante la marcha. Llene el depósito a la primera ocasión. ¡No olvide situar de nuevo la palanca en "ON" después de repostar!

FUNCIONES DE LOS INSTRUMENTOS Y MANDOS

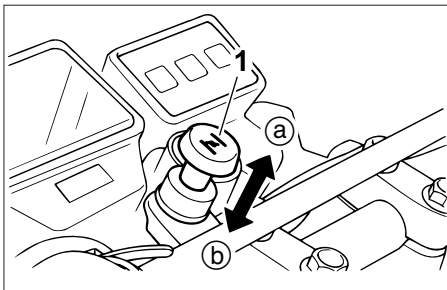

1. Tirador del estarter (estrangulador) “|N|”

SAU04038

Tirador del estarter (estrangulador) “|N|”

Para arrancar un motor en frío es necesaria una mezcla más rica de aire-gasolina; el estarter (estrangulador) la suministra.

Desplace el tirador en la dirección (a) para accionar el estarter (estrangulador).

Desplace el tirador en la dirección (b) para desactivar el estarter (estrangulador).

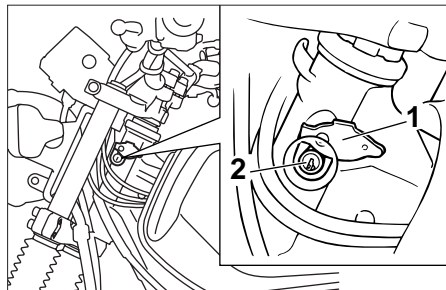

1. Tapa de la cerradura del bloqueo de la dirección
2. Bloqueo de la dirección

SAU03342

Bloqueo de la dirección

Para bloquear la dirección

1. Gire el manillar completamente a la derecha.
2. Abra la tapa de la cerradura del bloqueo de la dirección e introduzca la llave.
3. Gire la llave 1/8 de vuelta en el sentido contrario al de las agujas del reloj, empújela hacia adentro mientras gira el manillar ligeramente a la izquierda y seguidamente gire la llave 1/8 de vuelta en el sentido de las agujas del reloj.

4. Compruebe que la dirección esté bloqueada, extraiga la llave y cierre la tapa de la cerradura.

Para desbloquear la dirección

1. Abra la tapa de la cerradura del bloqueo de la dirección e introduzca la llave.
2. Empuje la llave hacia adentro, gíela 1/8 de vuelta en el sentido contrario al de las agujas del reloj y suéltela.
3. Extraiga la llave y cierre la tapa de la cerradura.

FUNCIONES DE LOS INSTRUMENTOS Y MANDOS

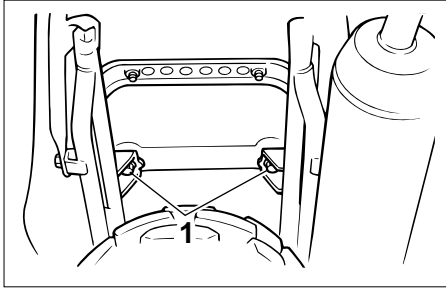

1. Tornillo (×2)

SAU01092

Asiento

Para desmontar el asiento

Quite los tornillos y seguidamente desmonte el asiento.

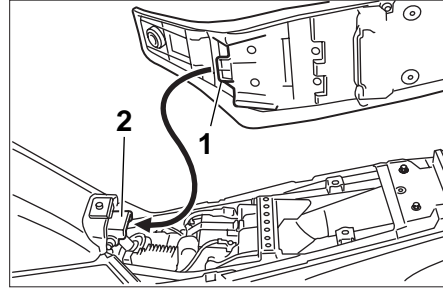

1. Protuberancia
2. Soporte del asiento

Para montar el asiento

1. Introduzca la protuberancia de la parte delantera del asiento en el soporte de éste, como se muestra.
2. Coloque el asiento en su posición original y apriete los tornillos.

NOTA: _____

Verifique que el asiento esté bien sujeto antes de utilizar la motocicleta.

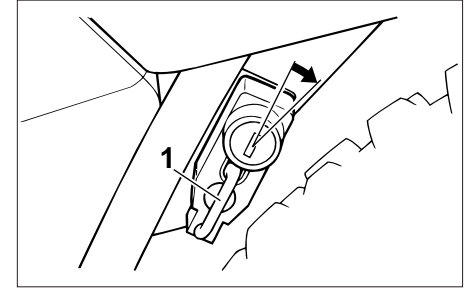

1. Portacascos

SAU00260

Portacascos

Para abrir el portacascos introduzca la llave en la cerradura y gírela como se muestra.

Para cerrar el portacascos colóquelo en su posición original y extraiga la llave.

SW000030

⚠ ADVERTENCIA _____

No conduzca nunca con un casco sujeto al portacascos, ya que el casco puede golpear objetos provocando la pérdida del control y un posible accidente.

FUNCIONES DE LOS INSTRUMENTOS Y MANDOS

Amortiguador

SAU01343

SAU00315

⚠ ADVERTENCIA

Este amortiguador contiene gas nitrógeno a alta presión. Para manipular correctamente el amortiguador, primero lea y entienda la información siguiente. El fabricante declina toda responsabilidad por los daños materiales o personales que puedan derivarse de una manipulación incorrecta.

- No manipule ni trate de abrir el cilindro neumático.
- No someta el amortiguador a una llama abierta u otras fuentes de calor, ya que de lo contrario puede explotar debido a un exceso de la presión del gas.
- No deforme ni dañe de ninguna manera el cilindro neumático, ya que puede reducirse el rendimiento del amortiguador.
- Encargue siempre a un concesionario Yamaha el mantenimiento del amortiguador.

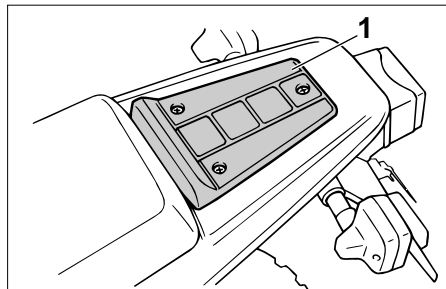

1. Portaequipajes

Portaequipajes

SAU00320

SW000032

⚠ ADVERTENCIA

- No sobrepase el límite de carga de 3 kg del portaequipajes.
- No sobrepase la carga máxima de 180 kg del vehículo.

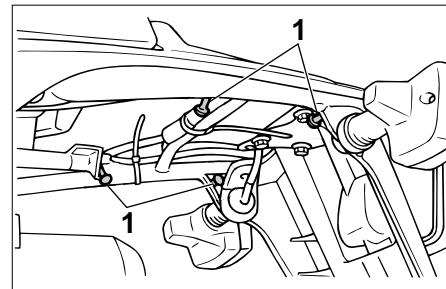

1. Soportes de la correa del equipaje (x4)

Soportes de la correa del equipaje

SAU01493

Hay cuatro soportes de la correa del equipaje debajo del portaequipajes.

SAU00330

Caballate lateral

El caballate lateral se encuentra en el lado izquierdo del bastidor. Levante el caballate lateral o bájelo con el pie mientras sujeta la motocicleta en posición vertical.

NOTA:

El interruptor incorporado del caballate lateral forma parte del sistema de corte del circuito de encendido, que corta el encendido en determinadas situaciones. (Véase más adelante una explicación del sistema de corte del circuito de encendido.)

SW000044

⚠ ADVERTENCIA

No se debe conducir la motocicleta con el caballate lateral bajado o si éste no puede subirse correctamente (o no se mantiene arriba); de lo contrario, el caballate lateral puede tocar el suelo y distraer al conductor, con el consiguiente riesgo de que éste pierda el control. El sistema de corte del circuito de encendido de Yamaha ha sido diseñado para ayudar al conductor a cumplir con la responsabilidad de subir el caballate lateral antes de ponerse en marcha. Por lo tanto, revise regularmente este sistema tal como se describe más abajo y hágalo reparar en un concesionario Yamaha si no funciona correctamente.

SAU03720

Sistema de corte del circuito de encendido

El sistema de corte del circuito de encendido (formado por el interruptor del caballate lateral, el interruptor del embrague y el interruptor de punto muerto) tiene las funciones siguientes.

- Impide el arranque cuando hay una marcha puesta y el caballate lateral está levantado, pero la maneta de embrague no está accionada.
- Impide el arranque cuando hay una marcha puesta y la maneta de embrague está accionada, pero el caballate lateral permanece bajado.
- Para el motor cuando hay una marcha puesta y se baja el caballate lateral.

Compruebe periódicamente el funcionamiento del sistema de corte del circuito de encendido conforme al procedimiento siguiente.

SW000045

⚠ ADVERTENCIA

Si observa alguna anomalía, haga revisar el sistema en un concesionario Yamaha antes de utilizar la motocicleta.

FUNCIONES DE LOS INSTRUMENTOS Y MANDOS

Con el motor desconectado:

1. Baje el soporte lateral.
2. Asegúrese de que el interruptor de parada del motor esté colocado en la posición “O”.
3. Gire la llave a la posición “ON”.
4. Cambie la transmisión a la posición de punto muerto.
5. Presione el interruptor de arranque.

¿Arranca el motor?

SÍ

NO

Con el motor todavía en marcha:

6. Suba el soporte lateral.
7. Mantenga presionada la palanca del embrague.
8. Engrane la transmisión.
9. Baje el soporte lateral.

¿Se cala el motor?

SÍ

NO

Después de haberse calado el motor:

10. Suba el soporte lateral.
11. Mantenga presionada la palanca del embrague.
12. Presione el interruptor de arranque.

¿Arranca el motor?

SÍ

NO

El sistema está en buen estado. **Puede circular con la motocicleta.**

NOTA:

Esta comprobación es más precisa si se lleva a cabo con el motor caliente.

Es posible que el interruptor de punto muerto esté defectuoso.

No deberá circular con la motocicleta hasta que la haya revisado un concesionario Yamaha.

Es posible que el interruptor del soporte lateral esté defectuoso.

No deberá circular con la motocicleta hasta que la haya revisado un concesionario Yamaha.

Es posible que el interruptor del embrague esté defectuoso.

No deberá circular con la motocicleta hasta que la haya revisado un concesionario Yamaha.

COMPROBACIONES ANTES DE LA UTILIZACIÓN

El estado de un vehículo es responsabilidad de su propietario. Los componentes vitales pueden empezar a deteriorarse rápidamente incluso si no se utiliza el vehículo (por ejemplo, como resultado de su exposición a los elementos). Cualquier avería, fuga o disminución de la presión de los neumáticos puede tener graves consecuencias. Por lo tanto, es muy importante, además de una completa inspección visual, verificar los puntos siguientes antes de cada utilización.

SAU03439

Lista de comprobaciones previas a la utilización

ELEMENTO	COMPROBACIONES	PÁGINA
Gasolina	<ul style="list-style-type: none"> • Comprobar el nivel de gasolina en el depósito. • Poner gasolina si es necesario. • Comprobar si hay fugas en los conductos de gasolina. 	3-5-3-6
Aceite del motor	<ul style="list-style-type: none"> • Comprobar el nivel de aceite del motor. • Si es necesario, añadir aceite del tipo recomendado hasta el nivel especificado. • Comprobar si hay fugas de aceite en el vehículo. 	6-9-6-12
Freno delantero	<ul style="list-style-type: none"> • Comprobar su funcionamiento. • Si es blando o esponjoso, haga purgar el sistema hidráulico en un concesionario Yamaha. • Comprobar el juego libre de la maneta. • Ajustar si es necesario. • Comprobar el nivel de líquido en el depósito. • Si es necesario, añadir líquido de frenos del tipo recomendado hasta el nivel especificado. • Comprobar si hay fugas en el sistema hidráulico. 	3-4, 6-20, 6-23-6-25
Freno trasero	<ul style="list-style-type: none"> • Comprobar su funcionamiento. • Comprobar el juego libre del pedal. • Ajustar si es necesario. 	3-5, 6-21-6-23

COMPROBACIONES ANTES DE LA UTILIZACIÓN

ELEMENTO	COMPROBACIONES	PÁGINA
Embrague	<ul style="list-style-type: none">• Comprobar su funcionamiento.• Engrasar el cable si es necesario.• Comprobar el juego libre de la maneta.• Ajustar si es necesario.	3-4, 6-19-6-20
Puño del acelerador	<ul style="list-style-type: none">• Verificar si su funcionamiento es suave.• Comprobar el juego libre.• Si es necesario, solicitar al concesionario Yamaha que realice el ajuste o que lo lubrifique.	6-15, 6-28
Cables de control	<ul style="list-style-type: none">• Verificar si su funcionamiento es suave.• Engrasar si es necesario.	6-27
Cadena de transmisión	<ul style="list-style-type: none">• Comprobar la holgura de la cadena.• Ajustar si es necesario.• Comprobar el estado de la cadena.• Engrasar si es necesario.	6-25-6-27
Ruedas y neumáticos	<ul style="list-style-type: none">• Comprobar si están dañadas.• Comprobar el estado de los neumáticos y la profundidad del dibujo.• Comprobar la presión de aire.• Corregir si es necesario.	6-16-6-19
Pedales de freno y cambio	<ul style="list-style-type: none">• Verificar si su funcionamiento es suave.• Engrasar los puntos de articulación del pedal si es necesario.	6-28
Manetas de freno y embrague	<ul style="list-style-type: none">• Verificar si su funcionamiento es suave.• Engrasar los puntos de articulación de la maneta si es necesario.	6-29
Caballote lateral	<ul style="list-style-type: none">• Verificar si su funcionamiento es suave.• Engrasar el pivote si es necesario.	6-29

COMPROBACIONES ANTES DE LA UTILIZACIÓN

ELEMENTO	COMPROBACIONES	PÁGINA
Fijaciones del chasis	<ul style="list-style-type: none">• Verificar que todas las tuercas, tornillos y pernos estén bien apretados.• Apretar si es necesario.	—
Instrumentos, luces, señales e interruptores	<ul style="list-style-type: none">• Comprobar su funcionamiento.• Corregir si es necesario.	3-1-3-3, 6-34-6-37
Interruptor del caballete lateral	<ul style="list-style-type: none">• Comprobar el funcionamiento del sistema de corte del circuito de encendido.• Si el sistema está averiado, haga revisar el vehículo en un concesionario Yamaha.	3-11-3-12

NOTA:

Las comprobaciones previas deben realizarse cada vez que se utiliza la motocicleta. Dicha revisión puede efectuarse en muy poco tiempo, que queda ampliamente compensado por la seguridad añadida que aporta.

⚠ ADVERTENCIA

Si cualquiera de los elementos de la lista de comprobaciones previas a la utilización funciona incorrectamente, hágalo revisar y reparar antes de utilizar la motocicleta.

SWA00033

SAU00373

⚠ ADVERTENCIA

- Familiarícese bien con todos los mandos y sus funciones antes de utilizar la motocicleta. Consulte a un concesionario Yamaha si tiene alguna duda acerca de alguno de los mandos o funciones.
- No arranque nunca el motor ni lo utilice en un lugar cerrado. Los gases del escape son tóxicos y su inhalación puede provocar rápidamente la pérdida del conocimiento y la muerte. Asegúrese siempre de que la ventilación sea adecuada.
- Antes de emprender la marcha verifique que el caballete lateral esté subido. Si el caballete lateral no está completamente subido puede tocar el suelo y distraer al conductor, con el consiguiente riesgo de que éste pierda el control.

SAU00315

Arranque del motor

Para que el sistema de corte del circuito de encendido permita el arranque, deben cumplirse una de las condiciones siguientes:

- La transmisión esté en punto muerto.
- Haya una marcha puesta, con la maneta de embrague accionada y el caballete lateral subido.

SW000054

⚠ ADVERTENCIA

- Compruebe periódicamente el funcionamiento del sistema de corte del circuito de encendido conforme al procedimiento descrito en la página 3-12.
- No conduzca nunca con el caballete lateral bajado.

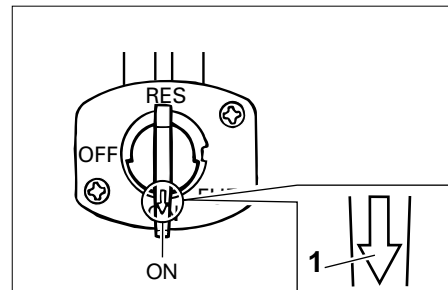

1. Marca de la flecha situada en "ON"

1. Gire la palanca del grifo de gasolina a la posición "ON".
2. Gire la llave a la posición "ON" y verifique que el interruptor de paro del motor se encuentre en "O".
3. Ponga la transmisión en punto muerto.

NOTA:

Cuando la transmisión esté en punto muerto, la luz indicadora de punto muerto debe estar encendida; si no es así, haga revisar el circuito eléctrico en un concesionario Yamaha.

UTILIZACIÓN Y PUNTOS IMPORTANTES PARA LA CONDUCCIÓN

SAU01258

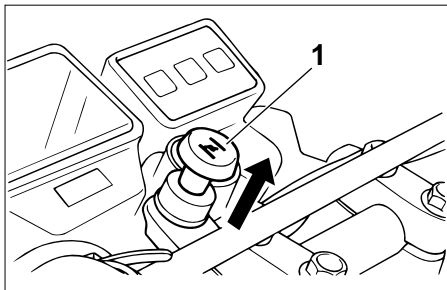

1. Tirador del estérter (estrangulador)

4. Accione el estérter (estrangulador) y cierre completamente el acelerador. (Véase en la página 3-8 el funcionamiento del estérter (estrangulador.))
5. Arranque el motor pulsando el interruptor de arranque.

NOTA: _____
Si el motor no arranca, suelte el interruptor de arranque, espere unos segundos e inténtelo de nuevo. Cada intento de arranque debe ser lo más breve posible a fin de preservar la batería. No accione el arranque durante más de 10 segundos seguidos.

6. Cuando haya arrancado el motor, sitúe el mando/palanca del estérter (estrangulador) a la mitad de su recorrido.

SCA00055

ATENCIÓN: _____

Para prolongar al máximo la vida útil del motor, caliéntelo siempre antes de iniciar la marcha. ¡No efectúe nunca aceleraciones fuertes cuando el motor esté frío!

7. Cuando el motor se haya calentado desactive el estérter (estrangulador).

NOTA: _____
El motor está caliente cuando responde normalmente al acelerador con el estérter (estrangulador) desactivado.

Arranque del motor en caliente

Utilice el mismo procedimiento que el descrito para el arranque en frío, salvo que el estérter (estrangulador) no es necesario cuando el motor está caliente.

UTILIZACIÓN Y PUNTOS IMPORTANTES PARA LA CONDUCCIÓN

SC000048

SAU02941

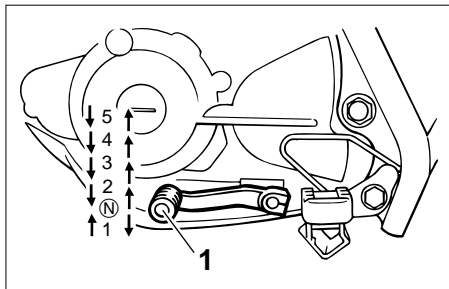

1. Pedal de cambio
N. Punto muerto

SAU00423

5

Cambio

El cambio de marchas le permite controlar la cantidad de potencia de motor disponible para iniciar la marcha, acelerar, subir pendientes, etc.

En la figura se muestran las posiciones del cambio de marchas.

NOTA:

Para poner la transmisión en punto muerto, pise el pedal de cambio repetidamente hasta que llegue al final de su recorrido y, a continuación, levántelo ligeramente.

ATENCIÓN:

- Incluso con la transmisión en posición de punto muerto, no descienda pendientes durante periodos de tiempo prolongados con el motor parado ni remolque la motocicleta en distancias largas. La transmisión sólo se engrasa correctamente cuando el motor está funcionando. Un engrase inadecuado puede averiar la transmisión.
- Utilice siempre el embrague para cambiar de marcha a fin de evitar que se averíe el motor, la transmisión y la transmisión secundaria, los cuales no han sido diseñados para soportar el impacto de un cambio forzado.

Velocidades recomendadas para cambiar de marcha (sólo Suiza)

En la tabla siguiente se muestran las velocidades recomendadas para cambiar de marcha durante la aceleración.

	Cambiar de marcha (km/h)
1a → 2a	23
2a → 3a	36
3a → 4a	50
4a → 5a	60

NOTA:

Para reducir dos marchas de una vez, disminuya la velocidad en consecuencia (p.ej. a 35 km/h cuando vaya a cambiar de 4^a a 2^a).

UTILIZACIÓN Y PUNTOS IMPORTANTES PARA LA CONDUCCIÓN

SAU00424

Consejos para reducir el consumo de gasolina

El consumo de gasolina depende en gran medida del estilo de conducción. Considere los consejos siguientes para reducir el consumo de gasolina:

- Caliente bien el motor.
- Desactive el estárter (estrangulador) lo antes posible.
- No apure las marchas y evite revolucionar mucho el motor durante la aceleración.
- No fuerce el motor al reducir las marchas y evite acelerar en punto muerto.
- Pare el motor en lugar de dejarlo a ralentí durante periodos prolongados (p. ej. en los atascos, en los semáforos o en los pasos a nivel).

SAU00436

Rodaje del motor

No existe un periodo más importante para la vida del motor que el comprendido entre 0 y 1.000 km. Por esta razón, debe leer atentamente el material siguiente.

Puesto que el motor es nuevo, no lo fuerce excesivamente durante los primeros 1.000 km. Las diferentes piezas del motor se desgastan y pulen hasta sus holguras correctas de trabajo. Durante este periodo debe evitar el funcionamiento prolongado a todo gas o cualquier condición que pueda provocar el recalentamiento del motor.

SAU04390

0–500 km

Evite el funcionamiento prolongado a más de 1/3 de gas.

500–1.000 km

Evite el funcionamiento prolongado a más de 1/2 de gas.

SCA00118

ATENCIÓN: _____

A los 1.000 km de funcionamiento debe cambiarse el aceite del motor, sustituirse el filtro de aceite y limpiarse el tamiz del aceite.

1.000 km en adelante

Ya puede utilizar el vehículo normalmente.

SC000049

ATENCIÓN: _____

Si surge algún problema durante el rodaje del motor lleve inmediatamente el vehículo a un concesionario Yamaha para que lo revise.

UTILIZACIÓN Y PUNTOS IMPORTANTES PARA LA CONDUCCIÓN

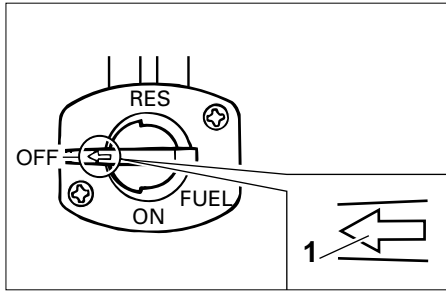

1. Marca de la flecha situada en “OFF”

SAU00457

Estacionamiento

Cuando aparque, pare el motor, quite la llave del interruptor principal y gire la palanca del grifo de gasolina a la posición “OFF”.

SW000058

⚠ ADVERTENCIA

- El motor y el sistema de escape pueden calentarse mucho; estacione en un lugar en el que resulte difícil que los peatones o los niños puedan tocarlos.
- No estacione en una pendiente o sobre suelo blando, ya que la motocicleta puede volcar.

SAU00464

La seguridad es una obligación del propietario. Con una revisión, ajuste y engrase periódicos su vehículo se mantendrá en el estado más seguro y eficaz posible. En las páginas siguientes se explican los puntos de revisión, ajuste y engrase más importantes.

Los intervalos que se indican en el cuadro de mantenimiento y engrase periódicos deben considerarse simplemente como una guía general en condiciones normales de conducción. No obstante, **DEPENDIENDO DE LA METEOROLOGÍA, EL TERRENO, EL ÁREA GEOGRÁFICA Y LAS CONDICIONES PARTICULARES DE USO, PUEDE SER NECESARIO ACORTAR LOS INTERVALOS DE MANTENIMIENTO.**

SW000060

⚠ ADVERTENCIA

Si no está familiarizado con el mantenimiento de la motocicleta, confíelo a un concesionario Yamaha.

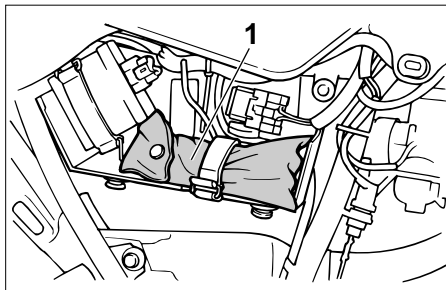

1. Juego de herramientas del propietario

SAU01175

Juego de herramientas del propietario

El juego de herramientas del propietario se encuentra detrás del panel B. (Véanse en la página 6-6 las instrucciones para desmontar y montar el panel.) El objeto de la información de servicio que se incluye en este manual y de las herramientas que se suministran en el juego de herramientas del propietario es ayudarle a realizar las operaciones de mantenimiento preventivo y las pequeñas reparaciones. Sin embargo, para realizar correctamente algunos trabajos de mantenimiento puede necesitar herramientas adicionales, como por ejemplo una llave dinamométrica.

NOTA: _____
Si no dispone de las herramientas o la experiencia necesarias para realizar un trabajo determinado, confíelo a un concesionario Yamaha.

SW000063

⚠ ADVERTENCIA

Las modificaciones no aprobadas por Yamaha pueden provocar una pérdida de prestaciones y la inseguridad del vehículo. Consulte a un concesionario Yamaha antes de realizar cualquier cambio.

MANTENIMIENTO PERIÓDICO Y PEQUEÑAS REPARACIONES

SAU03686

Cuadro de mantenimiento y engrase periódicos

NOTA:

- Las comprobaciones anuales deben realizarse cada año, salvo si en su lugar se realiza un mantenimiento según los kilómetros recorridos.
- Desde los 30.000 km, repita los intervalos de mantenimiento a partir de 6.000 km.
- Las operaciones marcadas con un asterisco debe realizarlas un concesionario Yamaha ya que requieren herramientas, información y conocimientos técnicos especiales.

Nº.	ELEMENTO	COMPROBACIÓN U OPERACIÓN DE MANTENIMIENTO	LECTURA DEL CUENTA KILÓMETROS (× 1.000 km)					ANUAL COMPROBAR
			1	6	12	18	24	
1	* Línea de combustible	• Comprobar si los tubos de gasolina están agrietados o dañados.		√	√	√	√	√
2	Bujía	• Comprobar su estado.		√		√		
		• Limpiar y ajustar distancia entre electrodos. • Cambiar.			√		√	
3	* Válvulas	• Comprobar holgura de las válvulas. • Ajustar.		√	√	√	√	
4	Filtro de aire	• Limpiar.		√		√		
		• Cambiar.			√		√	
5	Embrague	• Comprobar funcionamiento. • Ajustar.	√	√	√	√	√	
6	* Freno delantero	• Comprobar funcionamiento, nivel de líquido y si hay fugas en el vehículo. (Véase NOTA en la página 6-4.)	√	√	√	√	√	√
		• Cambiar las pastillas de freno.	Siempre que hayan alcanzado el límite de desgaste					
7	* Freno trasero	• Comprobar funcionamiento y ajustar el juego libre del pedal de freno.	√	√	√	√	√	√
		• Cambiar las zapatas de freno.	Siempre que hayan alcanzado el límite de desgaste					
8	* Tubo de freno	• Comprobar si están agrietados o dañados.		√	√	√	√	√
		• Cambiar. (Véase NOTA en la página 6-4.)	Cada 4 años					

MANTENIMIENTO PERIÓDICO Y PEQUEÑAS REPARACIONES

N°.	ELEMENTO	COMPROBACIÓN U OPERACIÓN DE MANTENIMIENTO	LECTURA DEL CUENTA KILÓMETROS (× 1.000 km)					ANUAL COMPROBAR
			1	6	12	18	24	
9 *	Ruedas	<ul style="list-style-type: none"> Comprobar excentricidad, apriete de los radios y si están dañadas. Apretar los radios si es necesario. 		√	√	√	√	
10 *	Neumáticos	<ul style="list-style-type: none"> Comprobar la profundidad del dibujo y si están dañados. Cambiar si es necesario. Comprobar la presión de aire. Corregir si es necesario. 		√	√	√	√	√
11 *	Cojinetes de las ruedas	<ul style="list-style-type: none"> Comprobar si los cojinetes están flojos o dañados. 		√	√	√	√	
12 *	Basculante	<ul style="list-style-type: none"> Comprobar funcionamiento y si el juego es excesivo. Lubricar con grasa a base de jabón de litio. 		√	√	√	√	
13	Cadena de transmisión	<ul style="list-style-type: none"> Comprobar la tensión de la cadena. Verificar que la rueda trasera esté correctamente alineada. Limpiar y engrasar. 	Cada 500 km y después de lavar la motocicleta o utilizarla con lluvia					
14 *	Cojinetes de la dirección	<ul style="list-style-type: none"> Comprobar el juego de los cojinetes y si la dirección está dura. Lubricar con grasa a base de jabón de litio. 	√	√	√	√	√	
15 *	Fijaciones del chasis	<ul style="list-style-type: none"> Verificar que todas las tuercas, pernos y tornillos estén correctamente apretados. 		√	√	√	√	√
16	Caballote lateral	<ul style="list-style-type: none"> Comprobar funcionamiento. Engrasar. 		√	√	√	√	√
17 *	Interruptor del caballote lateral	<ul style="list-style-type: none"> Comprobar funcionamiento. 	√	√	√	√	√	√
18 *	Horquilla delantera	<ul style="list-style-type: none"> Comprobar funcionamiento y si pierde aceite. 		√	√	√	√	
19 *	Conjunto amortiguador	<ul style="list-style-type: none"> Comprobar funcionamiento y si el amortiguador pierde aceite. 		√	√	√	√	
20 *	Puntos de giro del brazo de relé y del brazo de unión de la suspensión trasera	<ul style="list-style-type: none"> Comprobar funcionamiento. 		√	√	√	√	
		<ul style="list-style-type: none"> Lubricar con grasa a base de jabón de litio. 			√		√	

MANTENIMIENTO PERIÓDICO Y PEQUEÑAS REPARACIONES

Nº.	ELEMENTO	COMPROBACIÓN U OPERACIÓN DE MANTENIMIENTO	LECTURA DEL CUENTA KILÓMETROS (× 1.000 km)					ANUAL COMPROBAR
			1	6	12	18	24	
21 *	Carburador	<ul style="list-style-type: none"> Comprobar el funcionamiento del estérter (estrangulador). Ajustar el ralenti del motor. 	√	√	√	√	√	√
22	Aceite de motor	<ul style="list-style-type: none"> Cambiar. Comprobar el nivel de aceite y si hay fugas en el vehículo. 	√	√	√	√	√	√
23	Filtro de aceite del motor	<ul style="list-style-type: none"> Limpiar. 	√		√		√	
24 *	Tamiz del aceite de motor	<ul style="list-style-type: none"> Limpiar. 	√					
25 *	Interruptores de freno delantero y trasero	<ul style="list-style-type: none"> Comprobar funcionamiento. 	√	√	√	√	√	√
26	Piezas móviles y cables	<ul style="list-style-type: none"> Engrasar. 		√	√	√	√	√
27 *	Luces, señales e interruptores	<ul style="list-style-type: none"> Comprobar funcionamiento. Ajustar la luz del faro. 	√	√	√	√	√	√

SAU03541

6 NOTA:

- El filtro de aire requiere un servicio más frecuente cuando se utiliza el vehículo en lugares especialmente húmedos o polvorientos.
- Servicio del freno hidráulico
 - Compruebe regularmente el nivel de líquido de freno y corríjalo según sea necesario.
 - Cada dos años cambie los componentes internos de la bomba de freno y de la pinza, así como el líquido de freno.
 - Cambie los tubos de freno cada cuatro años y siempre que estén agrietados o dañados.

MANTENIMIENTO PERIÓDICO Y PEQUEÑAS REPARACIONES

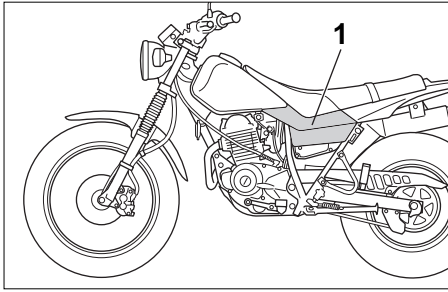

1. Panel A

SAU01122

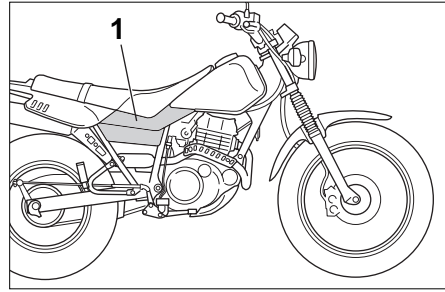

1. Panel B

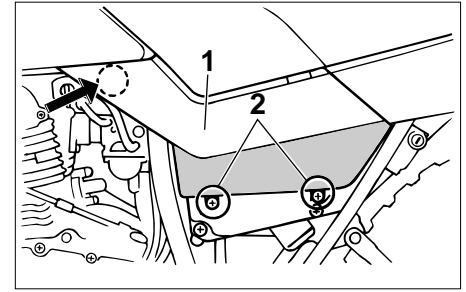

1. Panel A
2. Tornillo (×4)

SAU01492

Desmontaje y montaje de los paneles

Los paneles que se muestran más arriba deben desmontarse para poder realizar algunas de las operaciones de mantenimiento que se describen en este capítulo. Consulte este apartado cada vez que necesite desmontar y montar un panel.

Panel A

Para desmontar el panel

Quite los tornillos y seguidamente extraiga el panel en la zona que se muestra.

MANTENIMIENTO PERIÓDICO Y PEQUEÑAS REPARACIONES

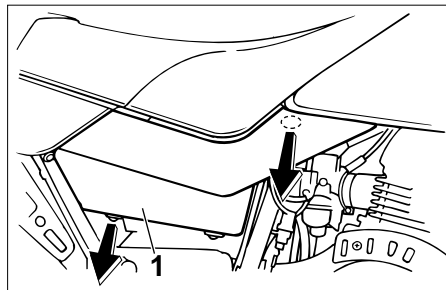
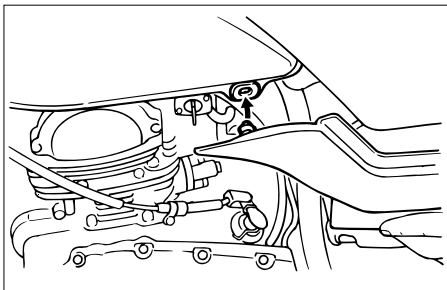

1. Panel B

Para montar el panel

Coloque el panel en su posición original y apriete los tornillos.

SAU00494

Panel B

Para desmontar el panel

Desmonte el panel como se muestra.

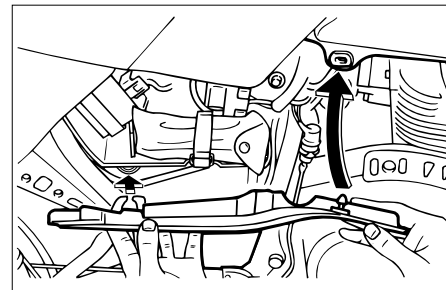

Para montar el panel

Coloque el panel en su posición original.

MANTENIMIENTO PERIÓDICO Y PEQUEÑAS REPARACIONES

SAU01833

Comprobación de la bujía

La bujía es un componente importante del motor que resulta fácil de comprobar. El calor y los depósitos de material provocan la erosión lenta de cualquier bujía, por lo que ésta debe desmontarse y comprobarse de acuerdo con el cuadro de mantenimiento periódico y engrase. Además, el estado de la bujía puede reflejar el estado del motor.

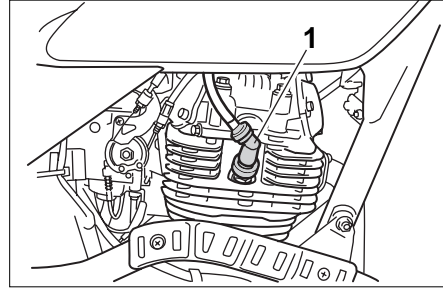

1. Casquillos de las bujías

Para desmontar la bujía

1. Retire la tapa de bujía.

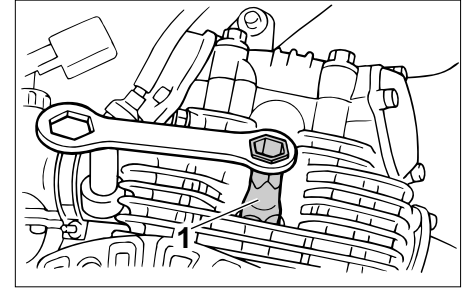

1. Llave de bujías
2. Desmunte la bujía como se muestra, con la llave de bujías incluida en el juego de herramientas del propietario.

MANTENIMIENTO PERIÓDICO Y PEQUEÑAS REPARACIONES

Para comprobar la bujía

1. Compruebe que el aislamiento de porcelana que rodea al electrodo central en cada bujía tenga un color canela de tono entre medio y claro (éste es el color ideal cuando se utiliza la motocicleta normalmente).

NOTA: _____

Si la bujía presenta un color claramente diferente, puede que el motor esté averiado. No trate de diagnosticar usted mismo estas averías. En lugar de ello, haga revisar la motocicleta en un concesionario Yamaha.

2. Compruebe la erosión del electrodo y la acumulación excesiva de carbono u otros depósitos en la bujía; cámbiela según sea necesario.

Bujía especificada:
DR8EA (NGK)

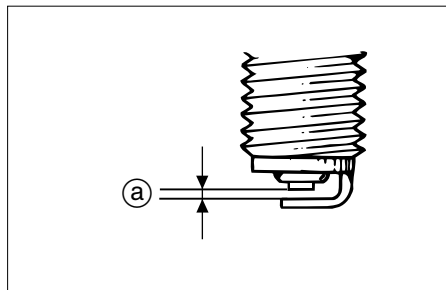

a. Distancia entre electrodos de la bujía

Para montar la bujía

1. Mida la distancia entre electrodos de la bujía con una galga y ajústela al valor especificado según sea necesario.

Distancia entre electrodos de la bujía:
0,6–0,7 mm

2. Limpie la superficie de la junta de la bujía y su superficie de contacto; seguidamente elimine toda suciedad de las roscas de la bujía.
3. Monte la bujía con la llave de bujías y apriétela con el par especificado.

Par de apriete:

Bujía:

17,5 Nm (1,75 m·kgf)

NOTA: _____

Si no dispone de una llave dinamométrica, una buena estimación del par correcto es un 1/4–1/2 vuelta adicional después de apretarla a mano. No obstante, deberá apretar la bujía con el par especificado tan pronto como sea posible.

4. Coloque la tapa de bujía.

MANTENIMIENTO PERIÓDICO Y PEQUEÑAS REPARACIONES

SAU04400

Aceite del motor y filtro de aceite

Debe comprobar el nivel de aceite del motor antes de cada utilización. Además, debe cambiar el aceite y limpiar el filtro de aceite según los intervalos que se especifican en el cuadro de mantenimiento periódico y engrase.

Para comprobar el nivel de aceite del motor

1. Sitúe la motocicleta sobre una superficie horizontal y manténgala en posición vertical.

NOTA: _____

Verifique que la motocicleta se encuentre en posición vertical para comprobar el nivel de aceite. Una ligera inclinación hacia el lado puede ocasionar una lectura errónea.

2. Arranque el motor, caliéntelo durante algunos minutos y luego párelo.

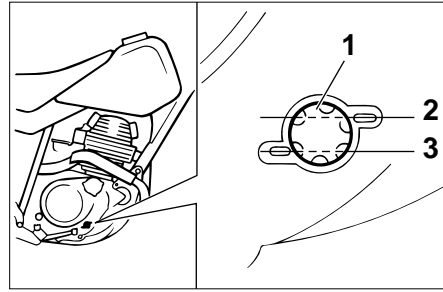

1. Mirilla del nivel de aceite
 2. Marca de nivel máximo
 3. Marca de nivel mínimo
3. Espere unos minutos para que el aceite se asiente y seguidamente observe el nivel por la mirilla de control situada en el lado inferior derecho del cárter.

NOTA: _____

El aceite del motor debe situarse entre las marcas de nivel máximo y mínimo.

4. Si el aceite del motor se encuentra por debajo de la marca de nivel mínimo, añada una cantidad suficiente de aceite del tipo recomendado hasta que alcance el nivel correcto.

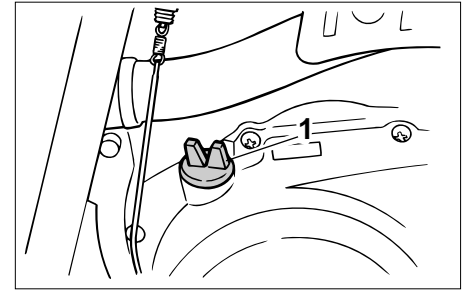

1. Tapón de llenado del aceite del motor

Para cambiar el aceite del motor (con o sin limpieza del filtro de aceite)

1. Arranque el motor, caliéntelo durante algunos minutos y luego párelo.
2. Coloque una bandeja debajo del motor para recoger el aceite usado.
3. Retire el tapón de llenado del aceite del motor y el tornillo de drenaje para vaciar el aceite del cárter.

MANTENIMIENTO PERIÓDICO Y PEQUEÑAS REPARACIONES

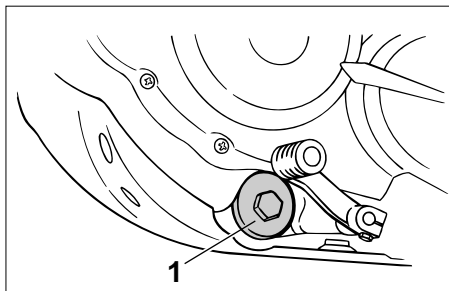

1. Tornillo de drenaje del aceite de motor

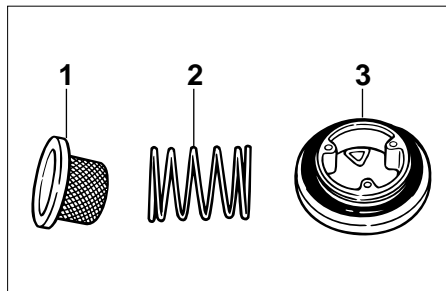

1. Colador de aceite
2. Anillo de compresión
3. Junta tórica

SCA00039

ATENCIÓN:

Cuando extraiga el tornillo de drenaje del aceite de motor, saldrá la junta tórica, el muelle de compresión y el tamiz del aceite. Tenga cuidado de no perder estas piezas.

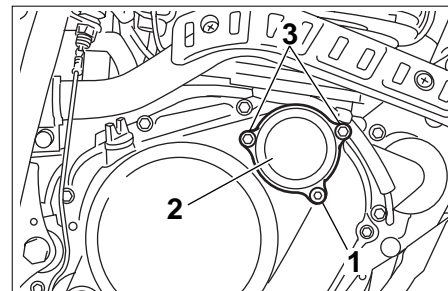

1. Tornillo de drenaje del filtro de aceite
2. Cubierta del filtro de aceite
3. Tornillo de la cubierta del filtro de aceite (x2)

NOTA:

Omita los pasos 4–9 si no va a limpiar el filtro de aceite.

4. Quite el tornillo de vaciado de elemento del filtro de aceite para vaciarlo.
5. Desmonte la cubierta del filtro de aceite quitando los tornillos.

MANTENIMIENTO PERIÓDICO Y PEQUEÑAS REPARACIONES

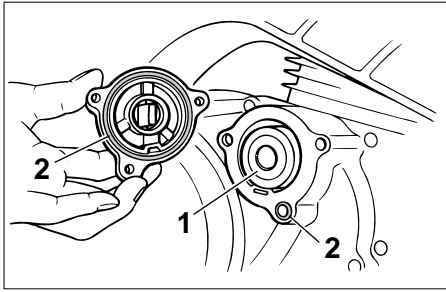

1. Filtro de aceite
2. Junta tórica (x2)

6. Desmonte el filtro de aceite y las juntas tóricas.
7. Compruebe si la junta tórica está dañada y cámbiela según sea necesario.
8. Limpie el filtro de aceite con disolvente y seguidamente vuélvalo a montar.

NOTA:

Compruebe si el filtro de aceite está dañado y cámbiolo según sea necesario.

9. Monte la cubierta del filtro de aceite colocando los tornillos y el tornillo de drenaje y apretándolos con el par especificado.

Pares de apriete:

Tornillo de la cubierta del filtro de aceite:

10 Nm (1,0 m·kgf)

Tornillo de drenaje del filtro de aceite:

10 Nm (1,0 m·kgf)

NOTA:

Verifique que las juntas tóricas queden bien asentadas.

10. Limpie el tamiz de aceite con disolvente y, seguidamente, compruebe si está dañado y cámbiolo según sea necesario.
11. Monte el tamiz de aceite, el muelle de compresión, la junta tórica y el tornillo de drenaje del aceite del motor y, seguidamente, apriete el tornillo de drenaje con el par especificado.

Par de apriete:

Tornillo de drenaje del aceite del motor:

43 Nm (4,3 m·kgf)

12. Añada la cantidad especificada del aceite de motor recomendado y seguidamente coloque y apriete el tapón de llenado de aceite.

Aceite de motor recomendado:

Véase la página 8-1.

Cantidad de aceite:

Sin desmontaje del filtro de aceite:

1,0 L

Con desmontaje del filtro de aceite:

1,1 L

Cantidad total (motor en seco):

1,3 L

MANTENIMIENTO PERIÓDICO Y PEQUEÑAS REPARACIONES

SCA00105

SAU04216

ATENCIÓN:

- Para evitar que el embrague patine (puesto que el aceite del motor también lubrica el embrague), no mezcle ningún aditivo químico con el aceite ni utilice aceites de grado "CD" o superior. Además, no utilice aceites con la etiqueta "AHORRO DE ENERGÍA II" o superior.
- Asegúrese de que no penetre ningún material extraño en el cárter.

Limpieza del filtro de aire y del tubo de drenaje de la caja del filtro de aire

Debe limpiar el filtro de aire según los intervalos que se especifican en el cuadro de mantenimiento periódico y engrase. Limpie el filtro de aire con mayor frecuencia si utiliza el vehículo en lugares especialmente húmedos o polvorientos. Además deben comprobar frecuentemente el tubo de drenaje de la caja del filtro de aire y limpiarlo según sea necesario.

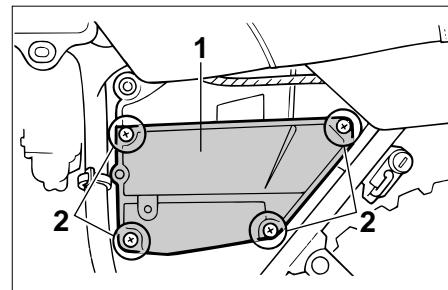

1. Cubierta de la caja del filtro de aire
 2. Tornillo (×4)
2. Desmonte la cubierta de la caja del filtro de aire quitando los tornillos.

13. Arranque el motor y déjelo al ralentí durante algunos minutos mientras comprueba si existe alguna fuga de aceite. Si pierde aceite pare inmediatamente el motor y averigüe la causa.
14. Pare el motor, compruebe el nivel de aceite y corríjalo según sea necesario.

Para limpiar el filtro de aire

1. Desmonte el panel A. (Véanse en la página 6-5 las instrucciones para desmontar y montar el panel.)

MANTENIMIENTO PERIÓDICO Y PEQUEÑAS REPARACIONES

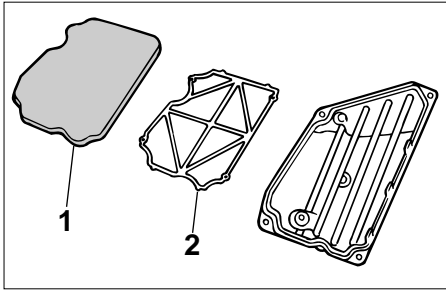

1. Material esponjoso
2. Rejilla del filtro del aire
3. Extraiga el filtro de aire.
4. Extraiga el material esponjoso del bastidor del filtro de aire, límpielo con disolvente y seguidamente oprímalo para eliminar los restos de disolvente.

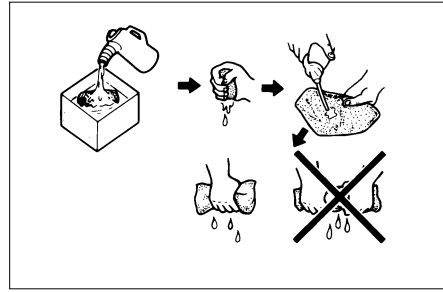

5. Aplique aceite del tipo recomendado a toda la superficie del filtro de aire y seguidamente oprímalo para eliminar el exceso de aceite.

NOTA: _____
El material esponjoso debe estar húmedo pero no gotear.

Aceite recomendado:
Aceite de motor

6. Tire del material esponjoso por encima del bastidor del filtro de aire.

7. Introduzca el filtro de aire en su caja.

SC000082

ATENCION: _____

- Verifique que el filtro de aire esté correctamente asentado en la caja del filtro de aire.
- El motor no se debe utilizar nunca sin el filtro de aire montado; de lo contrario, el o el pistón (los pistones) y/o el cilindro (los cilindros) pueden desgastarse excesivamente.

8. Monte la cubierta de la caja del filtro de aire colocando los tornillos.
9. Monte el panel.

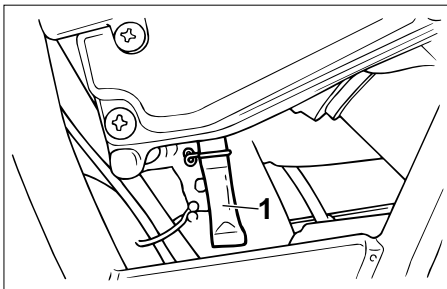

1. Tubo de drenaje de la caja del filtro de aire

Para limpiar el tubo de drenaje de la caja del filtro de aire

1. Compruebe si hay suciedad o agua acumulada en el tubo en el fondo de la caja del filtro de aire.
2. Si encuentra suciedad o agua desmonte el tubo, límpielo y vuélvalo a montar.

Ajuste del carburador

El carburador es una parte importante del motor y requiere un ajuste muy sofisticado. Por lo tanto, la mayor parte de los ajustes del carburador debe realizarlos un concesionario Yamaha que dispone de los conocimientos y experiencia profesional necesarios. No obstante, el propietario puede realizar el ajuste que se describe en el apartado siguiente como parte del mantenimiento rutinario.

SC000094

ATENCIÓN:

El carburador ha sido ajustado y probado exhaustivamente en la fábrica Yamaha. La modificación de estos ajustes sin los conocimientos técnicos suficientes puede provocar una disminución de las prestaciones o averías en el motor.

Ajuste del ralentí del motor

Debe comprobar y, si es necesario, ajustar el ralentí del motor como se describe a continuación y según los intervalos que se especifican en el cuadro de mantenimiento periódico y engrase.

NOTA:

Para realizar este ajuste es necesario un tacómetro de diagnóstico.

1. Acople el tacómetro al cable de la bujía.
2. Arranque el motor y caliéntelo durante algunos minutos a 1.000–2.000 r/min mientras lo acelera ocasionalmente a 4.000–5.000 r/min.

NOTA:

El motor está caliente cuando responde rápidamente al acelerador.

MANTENIMIENTO PERIÓDICO Y PEQUEÑAS REPARACIONES

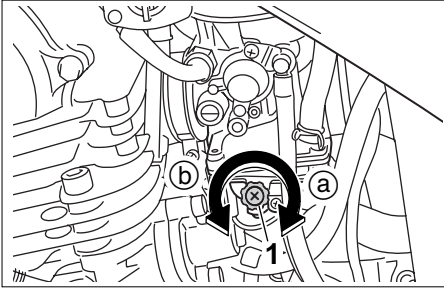

1. Tornillo de parada del acelerador

3. Compruebe el ralentí del motor y, si es necesario, ajústelo al valor especificado girando el tornillo de tope del acelerador. Para subir el ralentí del motor gire el tornillo en la dirección (a). Para bajar el ralentí del motor gire el tornillo en la dirección (b).

Ralentí del motor:
1.450–1.650 r/min

NOTA: _____
Si no consigue obtener el ralentí especificado con el procedimiento descrito, acuda a un concesionario Yamaha para efectuar el ajuste.

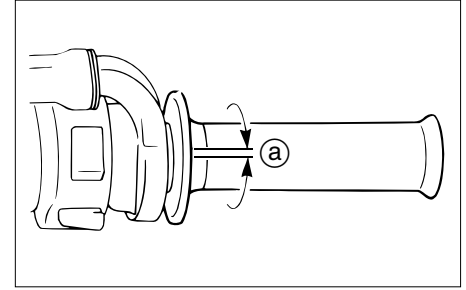

a. Juego libre

SAU00635

Ajuste del juego libre del cable del acelerador

El juego libre del cable del acelerador debe medir 3–5 mm en el puño del acelerador. Compruebe periódicamente el juego libre del cable del acelerador y, si es necesario, hágalo ajustar en un concesionario Yamaha.

MANTENIMIENTO PERIÓDICO Y PEQUEÑAS REPARACIONES

SAU00637

Ajuste de la holgura de las válvulas

La holgura de las válvulas se altera con el uso y, como consecuencia de ello, se desajusta la mezcla de aire y gasolina y/o el motor produce ruidos. Para evitarlo, un concesionario Yamaha debe ajustar la holgura de las válvulas según los intervalos que se especifican en el cuadro de mantenimiento periódico y engrase.

SAU04401

Neumáticos

Para asegurar unas prestaciones óptimas, la durabilidad y el funcionamiento seguro de la motocicleta, tome nota de los puntos siguientes relativos a los neumáticos especificados.

Presión de aire de los neumáticos

Debe comprobar la presión de aire de los neumáticos antes de cada utilización y, si es necesario, ajustarla.

SW000082

⚠ ADVERTENCIA

- La presión de los neumáticos debe comprobarse y ajustarse con los neumáticos en frío (es decir, cuando la temperatura de los neumáticos sea igual a la temperatura ambiente).
- La presión de los neumáticos debe ajustarse en función de la velocidad, el peso total del conductor, el pasajero, la carga y los accesorios homologados para este modelo.

Presión de aire neumáticos (media con los neumáticos frío)		
Carga*	Delantero	Trasero
Hasta 90 kg	150 kPa (1,50 kgf/cm ² , 1,50 bar)	150 kPa (1,50 kgf/cm ² , 1,50 bar)
90 kg-máxima	150 kPa (1,50 kgf/cm ² , 1,50 bar)	175 kPa (1,75 kgf/cm ² , 1,75 bar)

Carga máxima*	180 kg
---------------	--------

* Peso total del conductor, el pasajero, el equipaje y los accesorios

MANTENIMIENTO PERIÓDICO Y PEQUEÑAS REPARACIONES

SWA00040

⚠ ADVERTENCIA

La carga influye enormemente en las características de manejabilidad, frenada, prestaciones y seguridad de la motocicleta; por lo tanto, debe tener en cuenta las precauciones siguientes.

- ¡NO SOBRECARGUE NUNCA LA MOTOCICLETA! La sobrecarga de la motocicleta puede provocar daños en los neumáticos, pérdida de control o un accidente grave. Asegúrese de que el peso total del conductor, la carga y los accesorios no sobrepase la carga máxima especificada para el vehículo.
- No transporte objetos sueltos que puedan desplazarse durante la marcha.
- Sujete bien los objetos más pesados cerca del centro de la motocicleta y distribuya el peso uniformemente en ambos lados.

- Ajuste la presión de aire de los neumáticos en función de la carga.
- Compruebe el estado y la presión de aire de los neumáticos antes de cada utilización.

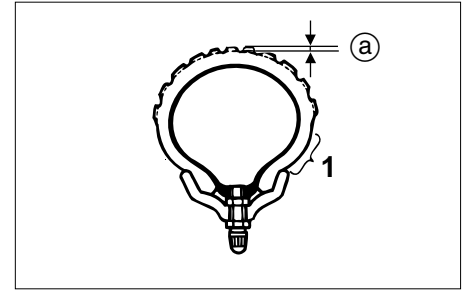

- 1. Profundidad de desgaste
- a. Flanco del neumático

Revisión de los neumáticos

Debe comprobar los neumáticos antes de cada utilización. Si la profundidad del dibujo de la banda de rodadura del neumático en el centro alcanza el límite especificado, si hay un clavo o fragmentos de cristal en el neumático o si el flanco está agrietado, haga cambiar el neumático inmediatamente en un concesionario Yamaha.

Desgaste mínimo de rodadura (delantero y trasero)	1,6 mm
--	--------

NOTA:

Los límites de la profundidad del dibujo de la banda de rodadura del neumático pueden variar de un país a otro. Cumpla siempre las normativas locales.

MANTENIMIENTO PERIÓDICO Y PEQUEÑAS REPARACIONES

Información relativa a los neumáticos

Esta motocicleta está equipada con neumáticos con cámara.

SW000078

⚠️ ADVERTENCIA

- Los neumáticos delantero y trasero deben ser de la misma marca y diseño; de lo contrario no pueden garantizarse las características de manejabilidad de la motocicleta.
- Después de realizar pruebas exhaustivas, Yamaha Motor Co., Ltd. sólo ha homologado para este modelo los neumáticos que se relacionan a continuación.

DELANTERO

Fabricante	Tamaño	Modelo
BRIDGESTONE	130/80-18 66P	TW-203
	130/80-18 M/C 66P	

TRASERO

Fabricante	Tamaño	Modelo
BRIDGESTONE	180/80-14 M/C 78P	TW-204

SAU00681

⚠️ ADVERTENCIA

- Si los neumáticos están excesivamente gastados, hágalos cambiar en un concesionario Yamaha. Además de ser ilegal, el uso de la motocicleta con unos neumáticos excesivamente gastados reduce la estabilidad y puede provocar la pérdida del control.
- La sustitución de toda pieza relacionada con las ruedas y los frenos, incluidos los neumáticos, debe confiarse a un concesionario Yamaha que dispone de los conocimientos y experiencia profesional necesarios.
- No se recomienda poner un parche en una cámara pinchada. Si aun así resulta inevitable, ponga el parche en la cámara con mucho cuidado y cámbiela lo antes posible por un producto de alta calidad.

SAU00685

Ruedas de radios

Para asegurar unas prestaciones óptimas, la durabilidad y el funcionamiento seguro de la motocicleta, tome nota de los puntos siguientes relativos a las ruedas especificadas.

- Antes de cada utilización debe comprobar si las llantas de las ruedas presentan grietas, dobladuras o deformación y si los radios están flojos o dañados. Si observa algún daño, haga cambiar la rueda en un concesionario Yamaha. No intente realizar ni la más mínima reparación en una rueda. Una rueda deformada o agrietada debe sustituirse.
- La rueda se debe equilibrar siempre que se haya cambiado la llanta o el neumático. Una rueda no equilibrada puede reducir las prestaciones, limitar la manejabilidad y reducir la vida útil del neumático.

MANTENIMIENTO PERIÓDICO Y PEQUEÑAS REPARACIONES

- Conduzca a velocidades moderadas después de cambiar un neumático, ya que la superficie de éste debe “rodarse” para desarrollar sus características óptimas.

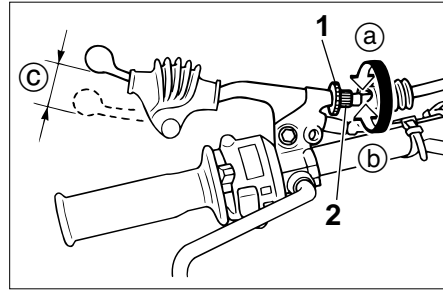

1. Contratuerca (maneta de embrague)
2. Tornillo de ajuste
- c. Juego libre

SAU00694

Ajuste del juego libre de la maneta de embrague

El juego libre de la maneta de embrague debe medir 10–15 mm, como se muestra. Compruebe periódicamente el juego libre de la maneta de embrague y, si es necesario, ajústelo del modo siguiente.

1. Afloje la contratuerca de la maneta de embrague.
2. Para incrementar el juego libre de la maneta de embrague gire el tornillo de ajuste en la dirección (a). Para reducir el juego libre de la maneta de embrague gire la tuerca

3. Si con el procedimiento descrito no consigue obtener el juego libre especificado de la maneta de embrague, apriete la contratuerca y omita el resto del procedimiento. De lo contrario, proceda del modo siguiente.
4. Gire completamente el tornillo de ajuste de la maneta de embrague en la dirección (a) para aflojar el cable de embrague.

MANTENIMIENTO PERIÓDICO Y PEQUEÑAS REPARACIONES

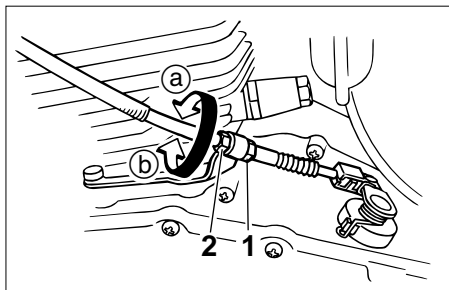

1. Contratuerca (cárter)
2. Tuerca de ajuste
5. Afloje la contratuerca en el cárter.
6. Para incrementar el juego libre de la maneta de embrague gire la tuerca de ajuste en la dirección (a). Para reducir el juego libre de la maneta de embrague gire la tuerca de ajuste en la dirección (b).
7. Apriete la contratuerca en la maneta de embrague y el cárter.

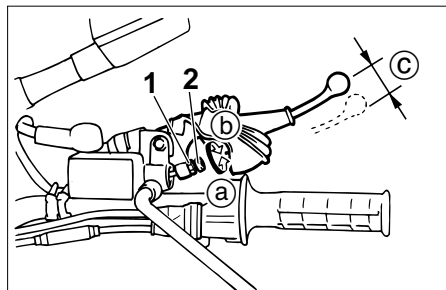

1. Contratuerca
2. Tornillo de ajuste
- c. Juego libre

SAU00696

Ajuste del juego libre de la maneta de freno

El juego libre de la maneta de freno debe medir 5–8 mm, como se muestra. Compruebe periódicamente el juego libre de la maneta de freno y, si es necesario, ajústelo del modo siguiente.

1. Afloje la contratuerca de la maneta de freno.
2. Para incrementar el juego libre de la maneta de freno gire el tornillo de ajuste en la dirección (a). Para reducir el juego libre de la maneta de freno gire el tornillo de ajuste en la dirección (b).

3. Apriete la contratuerca.

SW000099

⚠ ADVERTENCIA

- Después de ajustar el juego libre de la maneta de freno, compruébelo y verifique que el freno funcione correctamente.
- Un tacto blando o esponjoso de la maneta de freno puede indicar la presencia de aire en el sistema hidráulico. Si hay aire en el sistema hidráulico hágalo purgar en un concesionario Yamaha antes de utilizar la motocicleta. La presencia de aire en el sistema hidráulico reducirá las prestaciones del freno, lo cual puede provocar la pérdida de control y ser causa de accidente.

MANTENIMIENTO PERIÓDICO Y PEQUEÑAS REPARACIONES

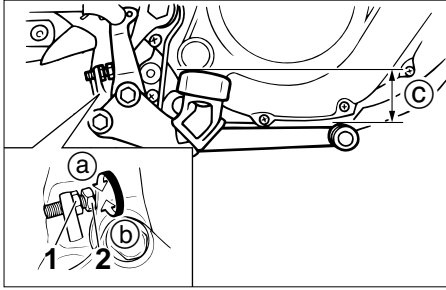

1. Contratuerca
2. Tornillo de ajuste
- c. Posición del pedal de freno

SAU00707

Ajuste de la posición y el juego libre del pedal de freno

SW000104

⚠ ADVERTENCIA

Es aconsejable que un concesionario Yamaha realice estos ajustes.

Posición del pedal de freno

La parte superior del pedal de freno debe encontrarse aproximadamente 30 mm por debajo de la parte superior de la estribera. Compruebe periódicamente la posición del pedal de freno y, si es necesario, ajústela del modo siguiente.

1. Afloje la contratuerca del pedal de freno.
2. Para subir el pedal de freno gire el tornillo de ajuste en la dirección (a). Para bajar el pedal de freno gire el tornillo de ajuste en la dirección (b).
3. Apriete la contratuerca.

SW000105

⚠ ADVERTENCIA

Después de ajustar la altura del pedal de freno debe ajustar el juego libre del mismo.

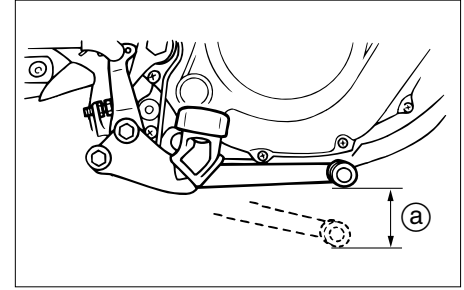

- a. Juego libre del pedal de freno

Juego libre del pedal de freno

El juego libre del pedal de freno debe medir 20–30 mm, como se muestra. Compruebe periódicamente el juego libre del pedal de freno y, si es necesario, ajústelo del modo siguiente.

MANTENIMIENTO PERIÓDICO Y PEQUEÑAS REPARACIONES

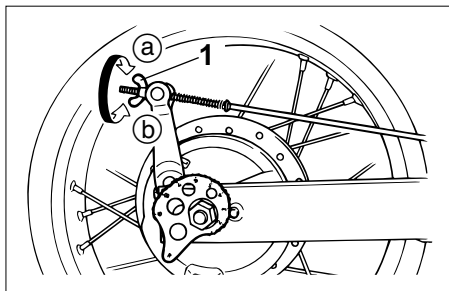

1. Tuerca de ajuste de la varilla del freno

Para incrementar el juego libre de la maneta de freno gire la tuerca de ajuste de la varilla del freno en la dirección (a). Para reducir el juego libre de la maneta de freno gire la tuerca de ajuste en la dirección (b).

⚠ ADVERTENCIA

SW000106

- Después de ajustar el juego de la cadena de transmisión o desmontar y montar la rueda trasera, compruebe siempre el juego libre del pedal de freno.
- Si no consigue obtener el ajuste correcto con el procedimiento descrito, acuda a un concesionario Yamaha para efectuar el ajuste.
- Después de ajustar el juego libre del pedal de freno, compruebe el funcionamiento de la luz de freno.

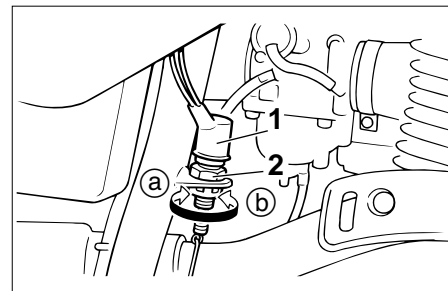

1. Interruptor de la luz del freno
2. Tuerca de ajuste

SAU00713

Ajuste del interruptor de la luz de freno trasero

El interruptor de la luz de freno trasero, que se activa con el pedal de freno, está correctamente ajustado cuando la luz de freno se enciende justo antes de que tenga efecto la frenada. Si es necesario, ajuste el interruptor de la luz de freno del modo siguiente.

Gire la tuerca de ajuste mientras sujeta en su sitio el interruptor de la luz de freno trasero. Para que la luz de freno se encienda antes, gire la tuerca de ajuste en la dirección (a). Para que la luz de freno se encienda más tarde, gire la tuerca de ajuste en la dirección (b).

MANTENIMIENTO PERIÓDICO Y PEQUEÑAS REPARACIONES

SAU00720

Comprobación de las pastillas de freno delantero y las zapatas de freno trasero

Debe comprobar el desgaste de las pastillas de freno delantero y las pastillas de freno trasero según los intervalos que se especifican en el cuadro de mantenimiento periódico y engrase.

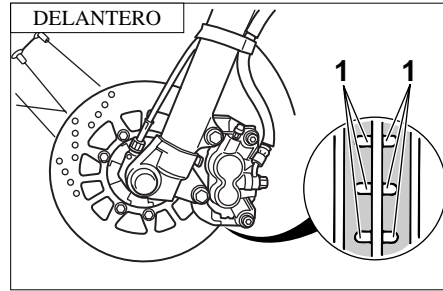

1. Ranuras indicadores de desgaste (×3)

SAU03938

Pastillas de freno delantero

Cada pastilla de freno delantero dispone de ranuras indicadoras de desgaste que le permiten comprobar el desgaste de las pastillas de freno sin necesidad de desmontarlo. Para comprobar el desgaste de la pastilla de freno, observe las ranuras indicadoras de desgaste. Si una pastilla de freno se ha desgastado hasta el punto en que las ranuras indicadoras de desgaste han desaparecido casi por completo, solicite a un concesionario Yamaha que cambie el conjunto de las pastillas de freno.

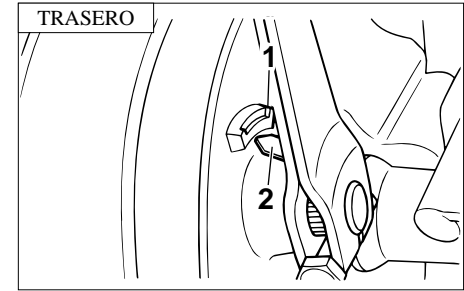

1. Línea límite de desgaste
2. Indicador de desgaste

SAU00727

Zapatas de freno trasero

El freno trasero dispone de un indicador de desgaste que le permite comprobar el desgaste de las zapatas sin necesidad de desmontar el freno. Para comprobar el desgaste de las zapatas de freno, observe la posición del indicador de desgaste mientras aplica el freno. Si una zapata de freno se ha desgastado hasta el punto en que el indicador de desgaste llega a la línea del límite de desgaste de freno, solicite a un concesionario Yamaha que cambie el conjunto de las pastillas de freno.

MANTENIMIENTO PERIÓDICO Y PEQUEÑAS REPARACIONES

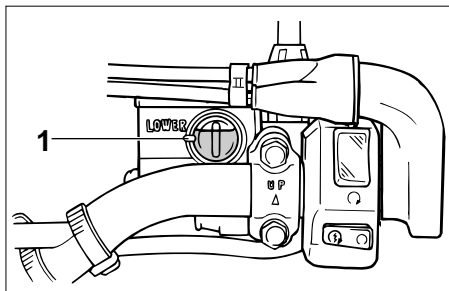

1. Marca de nivel mínimo

SAU03774

Comprobación del líquido de freno

Si el líquido de freno es insuficiente, puede entrar aire en el sistema y, como consecuencia de ello, los frenos pueden perder su eficacia.

Antes de utilizar la motocicleta, verifique que el líquido de freno se encuentre por encima de la marca de nivel mínimo y añada líquido según sea necesario. Un nivel bajo de líquido de freno puede ser indicativo del desgaste de las pastillas y/o de una fuga en el sistema de frenos. Si el nivel de líquido de freno está bajo, compruebe si las pastillas están desgastadas y si el sistema de frenos presenta alguna fuga.

Observe las precauciones siguientes:

- Cuando compruebe el nivel de líquido de frenos, verifique que la parte superior del depósito del líquido de frenos esté nivelada.
- Utilice únicamente un líquido de freno de la calidad recomendada, ya que de lo contrario las juntas de goma se pueden deteriorar, provocando fugas y reduciendo la eficacia de los frenos.

Líquido de freno recomendado:
DOT 4

- Añada el mismo tipo de líquido de freno. La mezcla de líquidos diferentes puede provocar una reacción química perjudicial y reducir la eficacia de los frenos.
- Evite que penetre agua en el depósito del líquido de freno cuando añada líquido. El agua reducirá significativamente el punto de ebullición del líquido y puede provocar una obstrucción por vapor.

- El líquido de freno puede dañar las superficies pintadas o las piezas de plástico. Elimine siempre inmediatamente el líquido que se haya derramado.
- A medida que las pastillas de freno se desgastan, es normal que el nivel de líquido de freno disminuya de forma gradual. No obstante, si el nivel de líquido de freno disminuye de forma repentina solicite a un concesionario Yamaha que averigüe la causa.

MANTENIMIENTO PERIÓDICO Y PEQUEÑAS REPARACIONES

SAU03985

Cambio del líquido de freno

Solicite a un concesionario Yamaha que cambie el líquido de freno según los intervalos que se especifican en el cuadro de mantenimiento periódico y engrase. Además, se deben cambiar las juntas de aceite de la bomba y la pinza de freno, así como el tubo de freno, según los intervalos indicados a continuación o siempre que estén dañados o presenten fugas.

- Juntas de aceite: Cambiar cada dos años.
- Tubo de freno: Cambiar cada cuatro años.

SAU00744

Juego de la cadena de transmisión

Debe comprobar el juego de la cadena de transmisión antes de cada utilización y ajustarlo si es preciso.

Para comprobar el juego de la cadena de transmisión

1. Sitúe la motocicleta sobre una superficie horizontal y manténgala en posición vertical.

NOTA:

Cuando compruebe y ajuste el juego de la cadena de transmisión, debe mantener la motocicleta vertical y no debe haber ningún peso sobre la ella.

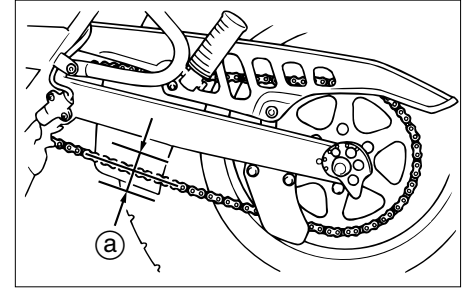

- a. Juego de la cadena de transmisión
2. Ponga la transmisión en punto muerto.
3. Mueva la rueda trasera empujando la motocicleta hasta encontrar la parte más tensa de la cadena de transmisión y, seguidamente, mida el juego de ésta como se muestra.

Juego de la cadena de transmisión:
35–60 mm

4. Si el juego de la cadena de transmisión es incorrecto, ajústelo del modo siguiente.

MANTENIMIENTO PERIÓDICO Y PEQUEÑAS REPARACIONES

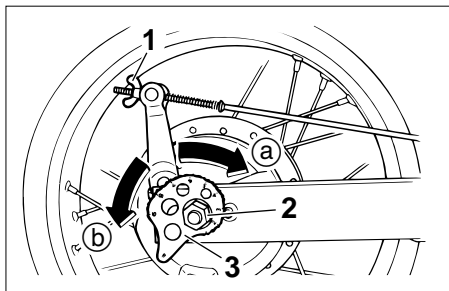

1. Tuerca de ajuste del freno trasero
2. Tuerca del eje
3. Placa de ajuste de la cadena

SAU04369

Para ajustar el juego de la cadena de transmisión

1. Afloje la tuerca de ajuste del juego libre del pedal de freno.
2. Afloje la tuerca del eje.
3. Para tensar la cadena de transmisión, gire la excéntrica tensora en cada lado del basculante en la dirección (a). Para aflojar la cadena de transmisión, gire la excéntrica tensora en cada lado del basculante en la dirección (b) y luego empuje hacia adelante la rueda trasera.

NOTA: _____
Verifique que las dos excéntricas tenso-
ras queden en la misma posición para
la correcta alineación de la rueda.

SC000096

ATENCIÓN:

Un juego incorrecto de la cadena de transmisión sobrecargará el motor y otros componentes vitales de la motocicleta y puede provocar que la cadena se salga o se rompa. Para evitarlo, mantenga el juego de la cadena de transmisión dentro de los límites especificados.

4. Apriete la tuerca del eje con el par especificado.

Par de apriete:
Tuerca del eje:
90 Nm (9,0 m·kgf)

5. Ajuste el juego libre del pedal de freno. (Véanse en la página 6-21 las instrucciones para ajustar el juego libre del pedal de freno.)

SW000103

⚠ ADVERTENCIA

Después de ajustar el juego libre del pedal de freno, compruebe el funcionamiento de la luz de freno.

MANTENIMIENTO PERIÓDICO Y PEQUEÑAS REPARACIONES

SAU01106

Engrase de la cadena de transmisión

La cadena de transmisión debe limpiarse y engrasarse según los intervalos especificados en el cuadro de mantenimiento periódico y engrase, ya que de lo contrario se desgastará rápidamente, especialmente cuando conduzca en zonas con presencia de polvo o humedad. Realice el mantenimiento de la cadena de transmisión del modo siguiente.

SC000097

ATENCIÓN:

La cadena de transmisión debe engrasarse después de lavar la motocicleta o utilizarla con lluvia.

1. Elimine toda la suciedad y el barro de la cadena de transmisión con un cepillo o un trapo.
2. Rocíela con un lubricante para cadenas de transmisión, verificando que todas las placas laterales y rodillos queden suficientemente lubricados.

NOTA: Para realizar una limpieza completa, solicite a un concesionario Yamaha que desmonte la cadena de transmisión y la sumerja en disolvente.

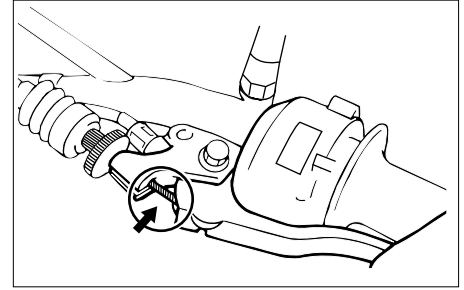

SAU02962

Comprobación y engrase de los cables

Antes de cada utilización debe comprobar el funcionamiento de todos los cables de control y el estado de los cables, así como engrasar los cables y los extremos de los mismos según sea necesario. Si un cable está dañado o no se mueve con suavidad, hágalo revisar o cambiar en un concesionario Yamaha.

Lubricante recomendado:
Aceite de motor

MANTENIMIENTO PERIÓDICO Y PEQUEÑAS REPARACIONES

⚠ ADVERTENCIA

SW000112

Los daños del forro externo pueden interferir en el funcionamiento correcto del cable y provocar su corrosión interna. Cambie los cables dañados lo antes posible para evitar situaciones no seguras.

Comprobación y engrase del puño del acelerador y el cable

SAU04034

Debe comprobar el funcionamiento del puño del acelerador antes de cada utilización. Además, debe cambiar o engrasar el cable según los intervalos que se especifican en el cuadro de mantenimiento periódico.

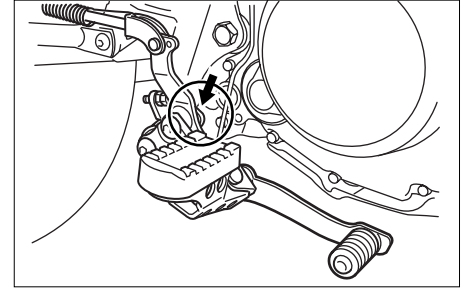

Comprobación y engrase de los pedales de freno y cambio

SAU03370

Antes de cada utilización debe comprobar el funcionamiento de los pedales de freno y cambio y engrasar los pivotes de los pedales según sea necesario.

Lubricante recomendado:

Grasa a base de jabón de litio
(grasa polivalente)

MANTENIMIENTO PERIÓDICO Y PEQUEÑAS REPARACIONES

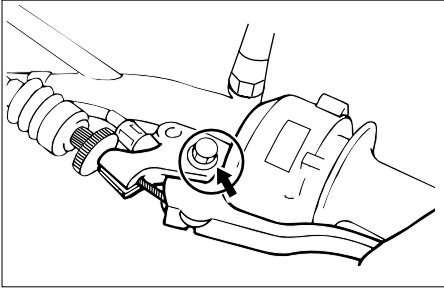

SAU03164

Comprobación y engrase de las manetas de freno y embrague

Antes de cada utilización debe comprobar el funcionamiento de las manetas de freno y embrague y engrasar los pivotes de las manetas según sea necesario.

Lubricante recomendado:

Grasa a base de jabón de litio
(grasa polivalente)

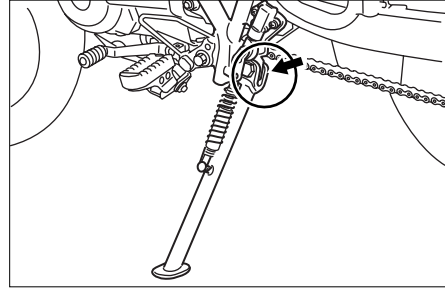

SAU03165

Comprobación y engrase del caballete lateral

Antes de cada utilización debe comprobar el funcionamiento del caballete lateral y engrasar el pivote y las superficies de contacto metal-metal según sea necesario.

SW000113

⚠ ADVERTENCIA

Si el caballete lateral no sube y baja con suavidad, hágalo revisar o reparar en un concesionario Yamaha.

Lubricante recomendado:

Grasa a base de jabón de litio
(grasa polivalente)

MANTENIMIENTO PERIÓDICO Y PEQUEÑAS REPARACIONES

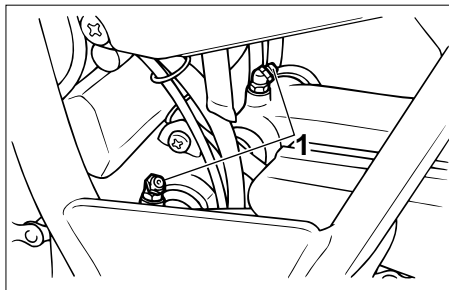

1. Boquilla de engrase (×2)

SAU004282

Engrase de la suspensión trasera

Los puntos de pivote de la suspensión trasera deben engrasarse según los intervalos especificados en el cuadro de mantenimiento periódico y engrase.

Lubricante recomendado:
Grasa a base de jabón de litio

SAU02939

Comprobación de la horquilla delantera

Debe comprobar el estado y el funcionamiento de la horquilla delantera del modo siguiente y según los intervalos especificados en el cuadro de mantenimiento periódico y engrase.

Para comprobar el estado

SW000115

⚠ ADVERTENCIA

Sujete firmemente la motocicleta de forma que no exista riesgo de que se caiga.

Compruebe si los tubos interiores presentan rasgaduras, daños y fugas excesivas de aceite.

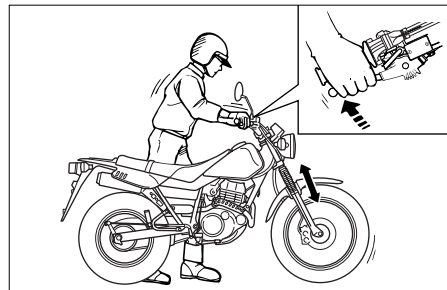

Para comprobar el funcionamiento

1. Sitúe la motocicleta sobre una superficie horizontal y manténgala en posición vertical.
2. Mientras aplica el freno delantero, empuje el manillar hacia abajo con fuerza varias veces para comprobar si se comprime y rebota con suavidad.

SC000098

ATENCIÓN:

Si observa cualquier daño en la horquilla delantera o ésta no funciona con suavidad, hágala revisar o reparar en un concesionario Yamaha.

SAU00794

Comprobación de la dirección

Los cojinetes de la dirección desgastados o sueltos pueden constituir un peligro. Por lo tanto, debe comprobar el funcionamiento de la dirección del modo siguiente y según los intervalos especificados en el cuadro de mantenimiento periódico y engrase.

1. Coloque un soporte debajo del motor para levantar del suelo la rueda delantera.

SW000115

⚠ ADVERTENCIA

Sujete firmemente la motocicleta de forma que no exista riesgo de que se caiga.

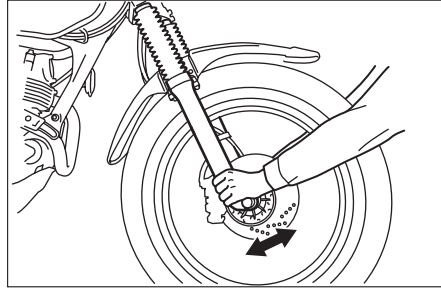

2. Sujete los extremos inferiores de los brazos de la horquilla delantera e intente moverlos hacia adelante y hacia atrás. Si observa cualquier juego libre, solicite a un concesionario Yamaha que revise o repare la dirección.

SAU01144

Comprobación de los cojinetes de las ruedas

Debe comprobar los cojinetes de las ruedas delantera y trasera según los intervalos que se especifican en el cuadro de mantenimiento periódico y engrase. Si existe juego en el cubo de la rueda o ésta no gira con suavidad, solicite a un concesionario Yamaha que revise los cojinetes de la rueda.

MANTENIMIENTO PERIÓDICO Y PEQUEÑAS REPARACIONES

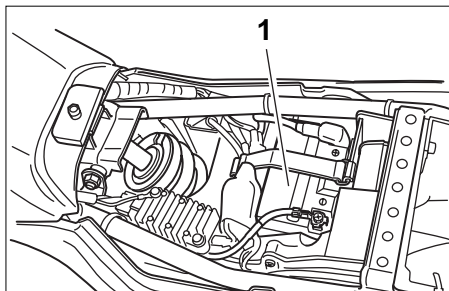

1. Batería

SAU00800

Batería

Esta motocicleta está equipada con una batería de tipo sellado (MF) que no requiere ningún mantenimiento. No es necesario comprobar el electrolito ni añadir agua destilada.

SC000101

ATENCIÓN:

No intente nunca extraer los precintos de las células de la batería, ya que la dañaría de forma irreparable.

SW000116

⚠ ADVERTENCIA

- El electrolito es tóxico y peligroso, ya que contiene ácido sulfúrico que provoca graves quemaduras. Evite todo contacto con la piel, los ojos o la ropa y protéjase siempre los ojos cuando trabaje cerca de una batería. En caso de contacto, administre los **PRIMEROS AUXILIOS** siguientes.
- **EXTERNO:** Enjuague con agua abundante.
- **INTERNO:** Beba grandes cantidades de agua o leche y llame inmediatamente a un médico.
- **OJOS:** Enjuague con agua durante 15 minutos y acuda al médico rápidamente.
- Las baterías producen hidrógeno explosivo. Por lo tanto, mantenga las chispas, llamas, cigarrillos, etc., alejados de la batería y asegúrese de que la ventilación sea suficiente cuando la cargue en un espacio cerrado.

- **MANTENGA ÉSTA Y CUALQUIER OTRA BATERÍA FUERA DEL ALCANCE DE LOS NIÑOS.**

MANTENIMIENTO PERIÓDICO Y PEQUEÑAS REPARACIONES

Para cargar la batería

Lleve la batería a un concesionario Yamaha lo antes posible para cargarla si le parece que está descargada. Tenga en cuenta que la batería tiene tendencia a descargarse más rápidamente si la motocicleta está equipada con accesorios eléctricos opcionales.

Para guardar la batería

1. Si no va a utilizar la motocicleta durante más de un mes, desmonte la batería, cárguela completamente y guárdela en un lugar fresco y seco.
2. Si va a guardar la batería durante más de dos meses, compruébela al menos una vez al mes y cárguela completamente según sea necesario.
3. Cargue completamente la batería antes de instalarla.
4. Una vez instalada la batería, verifique que los cables estén correctamente conectados a los bornes.

SC000102

ATENCIÓN:

- **Mantenga siempre la batería cargada. El almacenamiento de una batería descargada puede dañarla de forma irreparable.**
- **Para cargar una batería de tipo sellado sin mantenimiento es necesario un cargador de baterías especial (de tensión constante). El uso de un cargador convencional dañará la batería. Si no dispone de un cargador para baterías sin mantenimiento, hágala cargar en un concesionario Yamaha.**

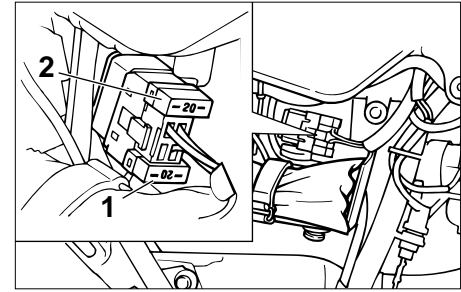

1. Fusible
2. Fusible de recarga

SAU01307

Cambio de fusible

El portafusibles está situado debajo del panel B. (Véanse en la página 6-6 las instrucciones para desmontar y montar el panel.)

Si el fusible está fundido, cámbielo del modo siguiente.

1. Gire la llave a la posición "OFF" y desactive todos los circuitos eléctricos.
2. Extraiga el fusible fundido e instale uno nuevo del amperaje especificado.

Fusible especificado: 20 A

MANTENIMIENTO PERIÓDICO Y PEQUEÑAS REPARACIONES

SC000103

ATENCIÓN:

Para evitar una avería grave del sistema eléctrico y posiblemente un incendio, no utilice un fusible con un amperaje superior al recomendado.

3. Gire la llave a la posición "ON" y active los circuitos eléctricos para comprobar que los dispositivos funcionen.
4. Si el fusible se funde de nuevo inmediatamente, solicite a un concesionario Yamaha que revise el sistema eléctrico.

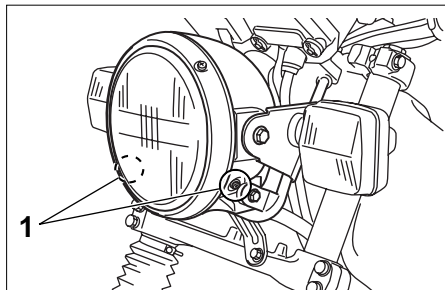

1. Tornillo (x2)

SAU04189

Cambio de la bombilla del faro

Esta motocicleta está equipada con un faro dotado de bombilla de cuarzo. Si se funde la bombilla del faro, cámbiela del modo siguiente.

1. Desmonte el faro extraíble extra-uyendo los tornillos.

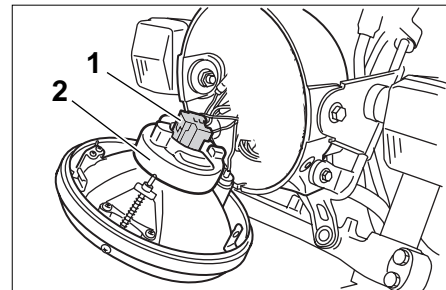

1. Conexión del faro
 2. Tapa de la bombilla del faro
2. Desconecte la conexión del faro y luego desmonte la tapa de la bombilla.

MANTENIMIENTO PERIÓDICO Y PEQUEÑAS REPARACIONES

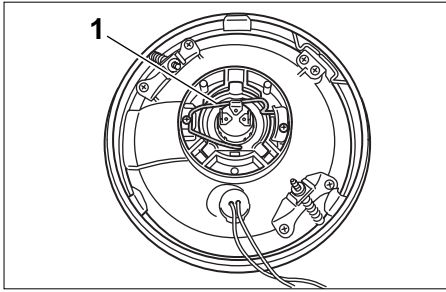

1. Portabombillas del faro

3. Desenganche el portabombillas del faro y luego extraiga la bombilla fundida.

SW000119

⚠ ADVERTENCIA

Las bombillas de los faros se calientan mucho. Por lo tanto, mantenga los productos inflamables alejados de un faro encendido y no toque la bombilla hasta que se haya enfriado.

4. Coloque una nueva bombilla en su sitio y sujétela en el portabombillas.

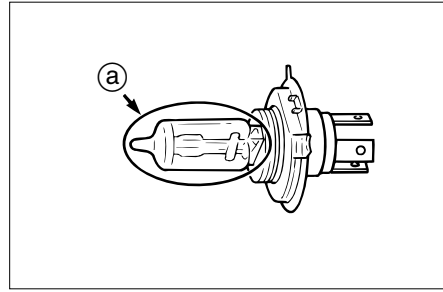

a. No tocar esta parte.

SC000105

ATENCIÓN:

No toque la parte de cristal de la bombilla del faro para no mancharla de aceite, ya que de lo contrario perdería transparencia, luminosidad y durabilidad. Elimine completamente toda suciedad y marcas de dedos en la bombilla del faro con un trapo humedecido en alcohol o diluyente.

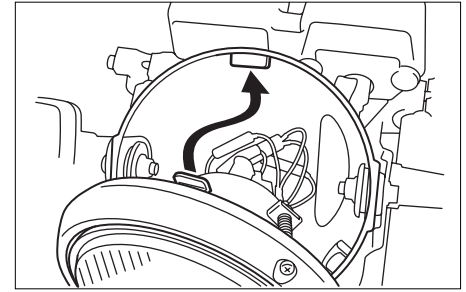

5. Monte la tapa de la bombilla y conecte el acoplador.
6. Monte el faro extraíble colocando los tornillos.
7. Solicite a un concesionario Yamaha que ajuste la luz del faro según sea necesario.

MANTENIMIENTO PERIÓDICO Y PEQUEÑAS REPARACIONES

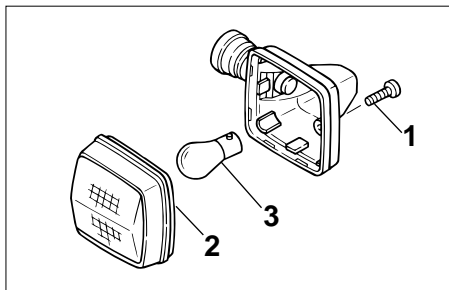

1. Tornillo
2. Óptica
3. Bombilla

SAU03497

Cambio de una bombilla del intermitente

1. Desmonte la óptica de la luz de intermitencia extrayendo el tornillo.
2. Extraiga la bombilla fundida empujándola hacia adentro y girándola en el sentido contrario al de las agujas del reloj.
3. Introduzca una nueva bombilla en el casquillo, empujela hacia adentro y luego gírela en el sentido de las agujas del reloj hasta que se detenga.
4. Monte la óptica colocando el tornillo.

SCA00065

ATENCIÓN:

No apriete excesivamente los tornillos, ya que puede romperse la óptica.

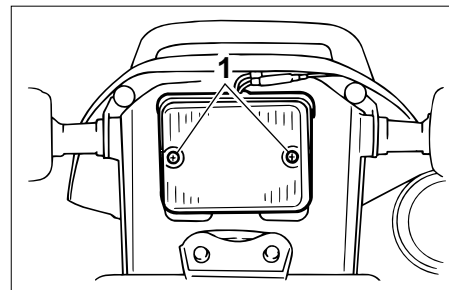

1. Tornillo (x2)

SAU01623

Cambio de la bombilla de la luz de freno/piloto trasero

1. Desmonte la óptica de la luz de freno/piloto trasero extrayendo los tornillos.

MANTENIMIENTO PERIÓDICO Y PEQUEÑAS REPARACIONES

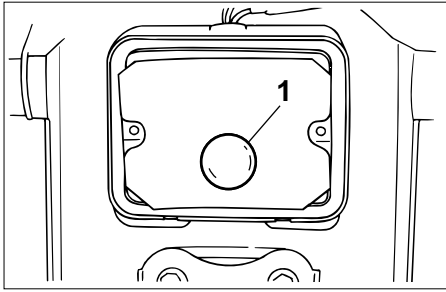

1. Bombilla
2. Extraiga la bombilla fundida empujándola hacia adentro y girándola en el sentido contrario al de las agujas del reloj.
3. Introduzca una nueva bombilla en el casquillo, empujela hacia adentro y luego gírela en el sentido de las agujas del reloj hasta que se detenga.
4. Monte la óptica colocando los tornillos.

SC000108

ATENCIÓN:

No apriete excesivamente los tornillos, ya que puede romperse la óptica.

SAU01579

Apoyo de la motocicleta

Puesto que este modelo no dispone de caballete central, observe las precauciones siguientes cuando desmonte la rueda delantera y trasera o realice otras operaciones de mantenimiento para las que sea necesario mantener la motocicleta en posición vertical. Compruebe que la motocicleta se encuentre en una posición estable y horizontal antes de iniciar cualquier operación de mantenimiento. Puede colocar una caja de madera resistente debajo del motor para obtener más estabilidad.

Para realizar el mantenimiento de la rueda delantera

1. Estabilice la parte trasera de la motocicleta con un soporte para motocicletas o, si no dispone de uno adicional, colocando un gato debajo del bastidor por delante de la rueda trasera.
2. Levante del suelo la rueda delantera con un soporte de motocicletas.

Para realizar el mantenimiento de la rueda trasera

Levante la rueda trasera del suelo con un soporte para motocicletas o, si no dispone de uno adicional, colocando un gato debajo de cada lado del bastidor por delante de la rueda trasera o debajo de cada lado del basculante.

MANTENIMIENTO PERIÓDICO Y PEQUEÑAS REPARACIONES

SAU04387

Rueda delantera

Para desmontar la rueda delantera

SW000122

⚠ ADVERTENCIA

- Es aconsejable que un concesionario Yamaha se encargue del mantenimiento de las ruedas.
- Sujete firmemente la motocicleta de forma que no exista riesgo de que se caiga.

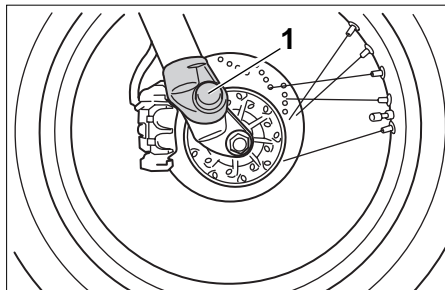

1. Tapa de goma

1. Tire hacia fuera de la tapa de goma en la parte inferior de la barra de la horquilla derecha y deslícela hacia arriba a lo largo de la misma.

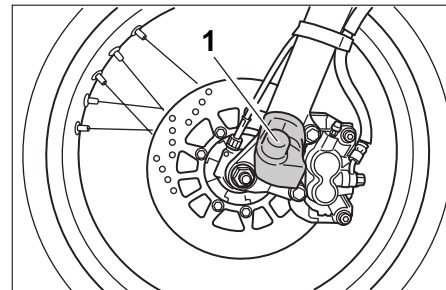

1. Tapa de goma

2. Tire hacia fuera de la tapa de goma en la parte inferior de la barra de la horquilla izquierda y extráigala.

MANTENIMIENTO PERIÓDICO Y PEQUEÑAS REPARACIONES

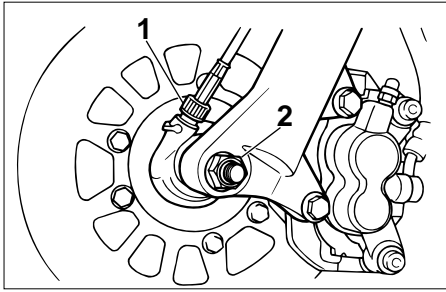

1. Cable del velocímetro
2. Tuerca del eje
3. Desconecte el cable del velocímetro de la rueda delantera.
4. Afloje la tuerca del eje.
5. Levante del suelo la rueda delantera según el procedimiento descrito en la página 6-37.
6. Extraiga la tuerca del eje, extraiga el eje de la rueda y luego desmonte la rueda.

SCA00048

ATENCIÓN:

No aplique el freno cuando haya desmontado la rueda junto con el disco del freno, ya que las pastillas saldrán expulsadas.

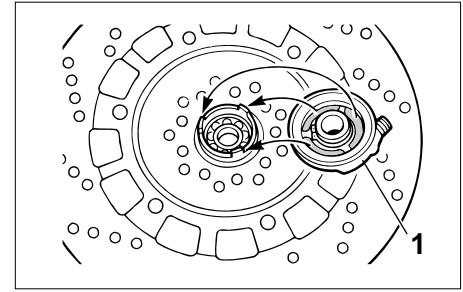

1. Engranajes del velocímetro

SAU04388

Para montar la rueda delantera

1. Monte los engranajes del velocímetro en el cubo de la rueda de forma que las protuberancias se ajusten en las ranuras.
2. Levante la rueda entre las barras de la horquilla.

MANTENIMIENTO PERIÓDICO Y PEQUEÑAS REPARACIONES

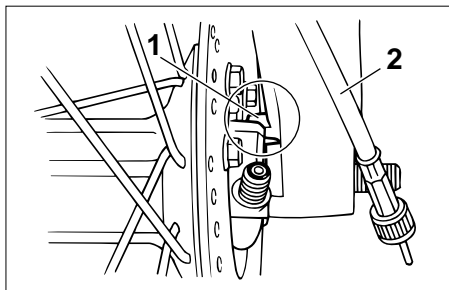

1. Fijación
2. Cable del velocímetro

NOTA:

Verifique que exista espacio suficiente entre las pastillas de freno antes de introducir el disco de freno, comprobando que la ranura de los engranajes del velocímetro se ajuste sobre la fijación de la barra de la horquilla.

3. Introduzca el eje de la rueda y luego coloque la tuerca del mismo.
4. Baje la rueda delantera para que repose sobre el suelo.

5. Apriete la tuerca del eje con el par especificado.

Par de apriete:

Tuerca del eje:

90 Nm (9,0 m·kgf)

6. Coloque la tapa de goma en la parte inferior de la barra de la horquilla derecha en su posición original.
7. Coloque la tapa de goma en la parte inferior de la barra de la horquilla izquierda.
8. Conecte el cable del velocímetro.

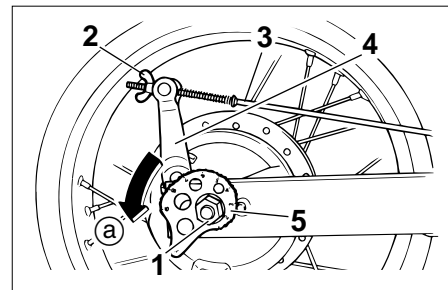

1. Tuerca del eje
2. Tuerca de ajuste del freno trasero
3. Varilla del freno
4. Palanca de la leva del freno
5. Placa de ajuste de la cadena

SAU03519

Rueda trasera

Para desmontar la rueda trasera

SW000122

⚠ ADVERTENCIA

- Es aconsejable que un concesionario Yamaha se encargue del mantenimiento de las ruedas.
- Sujete firmemente la motocicleta de forma que no exista riesgo de que se caiga.

1. Afloje la tuerca del eje.

MANTENIMIENTO PERIÓDICO Y PEQUEÑAS REPARACIONES

2. Extraiga la tuerca de ajuste del juego libre del pedal de freno y luego desconecte la varilla del freno de la palanca de la leva del freno.
3. Gire la excéntrica tensora de la cadena de transmisión a cada lado del basculante completamente en la dirección (a).
4. Levante del suelo la rueda trasera según el procedimiento descrito en la página 6-37.
5. Extraiga la tuerca del eje y desmonte el eje de la rueda.
6. Empuje la rueda hacia adelante y desmonte la cadena de transmisión de la corona dentada trasera.

NOTA: _____
No es necesario desarmar la cadena de transmisión para desmontar y montar la rueda.

7. Desmonte la rueda.

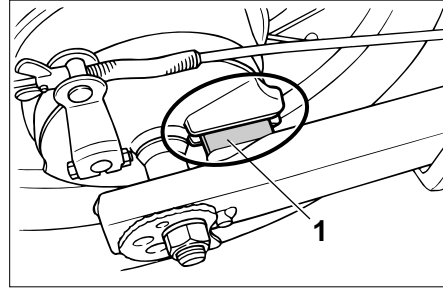

1. Fijación

SAU03520

Para montar la rueda trasera

1. Introduzca el eje de la rueda desde el lado izquierdo.

NOTA: _____
Verifique que las placas de ajuste de la cadena de transmisión queden instaladas con los lados perforados hacia el exterior y que la ranura del plato porta zapatas se ajuste sobre la sujeción del basculante.

2. Monte la cadena de transmisión en la corona dentada trasera y seguidamente ajuste el juego de la cadena de transmisión. (Véanse en la página 6-26 las instrucciones para ajustar el juego de la cadena de transmisión.)
3. Coloque la tuerca del eje y seguidamente baje la rueda trasera para que repose sobre el suelo.
4. Apriete la tuerca del eje con el par especificado.

Par de apriete:

Tuerca del eje:

90 Nm (9,0 m·kgf)

5. Monte la varilla del freno en la palanca de la leva de freno y luego coloque la tuerca de ajuste del juego libre del pedal de freno en la varilla.
6. Ajuste el juego libre del pedal de freno. (Véanse en la página 6-21 las instrucciones para ajustar el juego libre del pedal de freno.)

SW000103

SAU01008

⚠ ADVERTENCIA

Después de ajustar el juego libre del pedal de freno, compruebe el funcionamiento de la luz de freno.

Identificación de averías

Aunque las motocicletas Yamaha son objeto de una completa revisión antes de salir de fábrica, pueden surgir problemas durante su utilización. Cualquier problema en los sistemas de combustible, compresión o encendido, por ejemplo, puede dificultar el arranque y provocar una disminución de la potencia.

El siguiente cuadro de identificación de averías constituye un procedimiento rápido y fácil para comprobar esos sistemas vitales por sí mismo. No obstante, si es necesario realizar cualquier reparación de la motocicleta, llévela a un concesionario Yamaha cuyos técnicos cualificados disponen de las herramientas, experiencia y conocimientos necesarios para reparar correctamente la motocicleta.

Utilice únicamente repuestos originales Yamaha. Las imitaciones pueden parecerse a los repuestos Yamaha pero a menudo son de inferior calidad, menos duraderos y pueden ocasionar costosas facturas de reparación.

MANTENIMIENTO PERIÓDICO Y PEQUEÑAS REPARACIONES

SAU01397

Cuadro de identificación de averías

SW000125

⚠ ADVERTENCIA

Mantenga siempre alejadas las llamas y no fume mientras revise o trabaje en el sistema de combustible.

1. Combustible

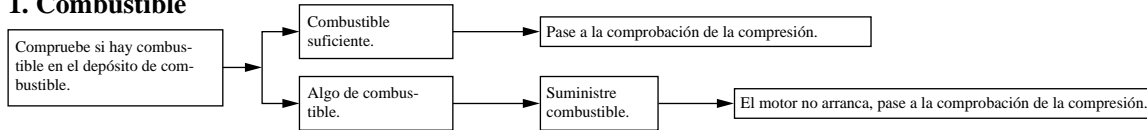

2. Compresión

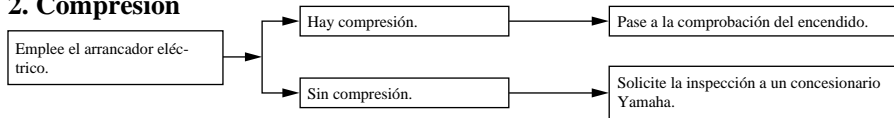

3. Encendido

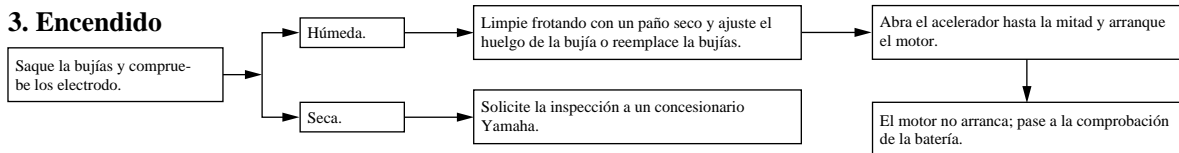

4. Batería

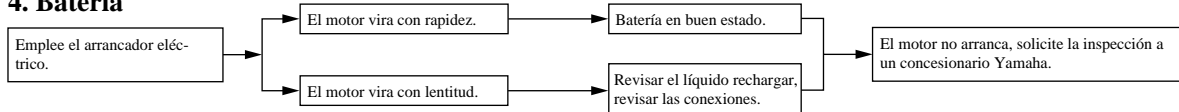

CUIDADOS Y ALMACENAMIENTO DE LA MOTOCICLETA

Cuidados

Si bien el diseño abierto de una motocicleta revela el atractivo de la tecnología, también la hace más vulnerable. El óxido y la corrosión pueden desarrollarse incluso cuando se utilizan componentes de alta tecnología. Un tubo de escape oxidado puede pasar desapercibido en un coche, pero afea el aspecto general de una motocicleta. El cuidado frecuente y adecuado no sólo se ajusta a los términos de la garantía, sino que además mantiene la buena imagen de la motocicleta, prolonga su vida útil y optimiza sus prestaciones.

Antes de limpiarla

1. Cubra la salida del silenciador con una bolsa de plástico cuando el motor se haya enfriado.
2. Verifique que todas las tapas y cubiertas, así como todos los acopladores y conectores eléctricos, incluidas las tapas de bujía, estén bien apretados.
3. Elimine la suciedad incrustada, como pueden ser los restos de aceite quemado sobre el cárter, con un desengrasador y un cepillo, pero no aplique nunca tales productos sobre los sellos, las juntas, las ruedas dentadas, la cadena de transmisión y los ejes de las ruedas. Enjuague siempre la suciedad y el desengrasador con agua.

Limpieza

SCA00010

ATENCIÓN:

- **No utilice limpiadores de ruedas con alto contenido de ácido, especialmente para las ruedas de radios. Si utiliza tales productos para la suciedad difícil de eliminar, no deje el limpiador sobre la zona afectada durante más tiempo del que figure en las instrucciones. Asimismo, enjuague completamente la zona con agua, séquela inmediatamente y a continuación aplique un protector en aerosol contra la corrosión.**
- **Una limpieza inadecuada puede dañar parabrisas, carenados, paneles y otras piezas de plástico. Para limpiar el plástico utilice únicamente un trapo suave y limpio o un esponja con un detergente suave y agua.**

CUIDADOS Y ALMACENAMIENTO DE LA MOTOCICLETA

- **No utilice productos químicos fuertes para las piezas de plástico. Evite utilizar trapos o esponjas que hayan estado en contacto con productos de limpieza fuertes o abrasivos, disolventes o diluyentes, combustible (gasolina), desoxidantes o antioxidantes, líquido de frenos, anticongelante o electrólito.**
- **No utilice aparatos de lavado a alta presión o limpiadores de chorro de vapor, ya que provocan infiltraciones y deterioro en las zonas siguientes: juntas (de cojinetes de rueda y basculante, horquilla y frenos), componentes eléctricos (acopladores, conectores, instrumentos, interruptores y luces), tubos respiraderos y tubos de ventilación.**

- **En las motocicletas dotadas de parabrisas: No utilice limpiadores fuertes o esponjas duras que pueden deslucirlos o rayarlos. Algunos productos de limpieza para plásticos pueden dejar rayas sobre el parabrisas. Pruebe el producto sobre un pequeña parte oculta del parabrisas para asegurarse de que no deja marcas. Si se raya el parabrisas, utilice un pulimento de calidad para plásticos después de lavarlo.**

Después de una utilización normal

Elimine la suciedad con agua tibia, un detergente suave y una esponja blanda y limpia, aclarando luego completamente con agua limpia. Utilice un cepillo de dientes o de botellas para limpiar los lugares de difícil acceso. La suciedad incrustada y los insectos se eliminarán más fácilmente si se cubre la zona con un trapo húmedo durante unos minutos antes de limpiarla.

Después de utilizarla con lluvia, junto al mar o en calles donde se haya esparcido sal

La sal marina o las salpicaduras de agua salada en las calles durante el invierno resultan sumamente corrosivas en combinación con el agua; observe el procedimiento siguiente cada vez que utilice la motocicleta con lluvia, junto al mar o en calles donde se haya esparcido sal.

NOTA: _____

La sal esparcida en las calles durante el invierno puede permanecer hasta bien entrada la primavera.

1. Lave la motocicleta con agua fría y un detergente suave cuando el motor se haya enfriado.

SCA00012

ATENCIÓN: _____

No utilice agua caliente, ya que incrementa la acción corrosiva de la sal.

2. Aplique un protector contra la corrosión en aerosol sobre todas las superficies de metal, incluidas las superficies cromadas y chapadas con níquel, para prevenir la corrosión.

CUIDADOS Y ALMACENAMIENTO DE LA MOTOCICLETA

SCA00013

Después de la limpieza

1. Seque la motocicleta con una gamuza o un trapo absorbente.
2. Seque inmediatamente la cadena de transmisión para evitar que se oxide.
3. Utilice un abrillantador de cromo para dar brillo a las piezas de cromo, aluminio y acero inoxidable, incluido el sistema de escape. (Con el abrillantador puede incluso eliminarse la decoloración térmica de los sistemas de escape de acero inoxidable.)
4. Se recomienda aplicar un protector contra la corrosión en aerosol sobre todas las superficies de metal, incluidas las superficies cromadas y chapadas con níquel, para prevenir la corrosión.
5. Utilice aceite en aerosol como limpiador universal para eliminar todo resto de suciedad.

6. Retoque los pequeños daños en la pintura provocados por piedras, etc.
7. Aplique cera a todas las superficies pintadas.
8. Deje que la motocicleta se seque por completo antes de guardarla o cubrirla.

SWA00001

⚠ ADVERTENCIA

- **Verifique que no haya aceite o cera en los frenos o en los neumáticos. Si es preciso, limpie los discos y los forros de freno con un limpiador normal de frenos de disco o acetona, y lave los neumáticos con agua tibia y un detergente suave.**
- **Antes de utilizar la motocicleta pruebe los frenos y su comportamiento en los cruces.**

ATENCIÓN:

- Aplique aceite en aerosol y cera de forma moderada, eliminando los excesos.
- No aplique nunca aceite o cera sobre piezas de goma o de plástico; trátelas con un producto adecuado para su mantenimiento.
- Evite el uso de compuestos abrillantadores abrasivos que pueden desgastar la pintura.

NOTA:

Solicite consejo a un concesionario Yamaha acerca de los productos que puede utilizar.

CUIDADOS Y ALMACENAMIENTO DE LA MOTOCICLETA

Almacenamiento

Periodo corto

Guarde siempre la motocicleta en un lugar fresco y seco y, si es preciso, protéjala contra el polvo con una funda porosa.

SCA00014

ATENCIÓN:

- Si guarda la motocicleta en un lugar mal ventilado o la cubre con una lona cuando todavía esté mojada, el agua y la humedad penetrarán en su interior y se oxidará.
- Para prevenir la corrosión, evite sótanos húmedos, establos (por la presencia de amoníaco) y lugares en los que se almacenen productos químicos fuertes.

Periodo largo

Antes de guardar la motocicleta durante varios meses:

1. Observe todas las instrucciones que se facilitan en el apartado “Cuidados” de este capítulo.
2. En las motocicletas dotadas de un grifo de gasolina con posición “OFF”: Gire la palanca del grifo de gasolina a la posición “OFF”.
3. Vacíe la cubeta del flotador del carburador aflojando el tornillo de drenaje; evitará así la acumulación de posos de gasolina. Vierta en el depósito de gasolina la gasolina que haya vaciado.
4. Llene el depósito de gasolina y añada estabilizador de gasolina (si dispone de él) para evitar que el depósito se oxide y la gasolina se deteriore.
5. Observe los pasos siguientes para proteger el cilindro, los aros de pistón, etc. contra la corrosión.

- a. Desmonte la tapa de la bujía y la bujía.
- b. Vierta una cucharada de las de té de aceite de motor por el orificio de la bujía.
- c. Monte la tapa de la bujía en la bujía y seguidamente coloque ésta sobre la culata para que los electrodos queden en contacto con masa. (Ello limitará las chispas durante el paso siguiente.)
- d. Haga girar varias veces el motor con el arranque eléctrico. (Así se cubrirá la pared del cilindro con aceite.)
- e. Desmonte la tapa de bujía de la bujía y monte ésta y su tapa.

SWA00003

⚠ ADVERTENCIA

Para evitar daños o lesiones por chispas, conecte a masa los electrodos de la bujía cuando haga girar el motor.

CUIDADOS Y ALMACENAMIENTO DE LA MOTOCICLETA

6. Engrase todos los cables de control y los puntos de pivote de las palancas y pedales, así como el caballete central/lateral.
7. Compruebe y, si es preciso, corrija la presión de aire de los neumáticos y luego levante la motocicleta de forma que las dos ruedas queden por encima del suelo. Alternativamente, gire un poco las ruedas cada mes para evitar que los neumáticos se degraden en un punto.
8. Cubra la salida del silenciador con una bolsa de plástico para evitar que penetre humedad.
9. Desmonte la batería y cárguela completamente. Guárdela en un lugar fresco y seco y cárguela una vez al mes. No guarde la batería en un lugar excesivamente frío o caliente (menos de 0 °C o más de 30 °C). Para más información relativa al almacenamiento de la batería, consulte la página 6-33.

NOTA: _____
Efectúe todas las reparaciones necesarias antes de guardar la motocicleta.

Especificaciones

Model	TW125
Dimensiones	
Longitud total	2.135 mm
Anchura total	820 mm
Altura total	1.120 mm
Altura del asiento	820 mm
Distancia entre ejes	1.350 mm
Holgura mínima al suelo	255 mm
Radio mínimo de giro	2.100 mm
Peso básico (Con aceite y depósito de combustible)	127 kg
Motor	
Tipo de motor	SOHC, de 4 tiempos enfriado por aire
Disposición de cilindros	Monocilíndro, Inclinado hacia adelante
Cilindrada	124 cm ³
Calibre × Carrera	57,0 × 48,8 mm
Relación de compresión	10:1
Sistema de arranque	Arrancador eléctrico
Sistema de lubricación	Smidero húmedo

Aceite de motor

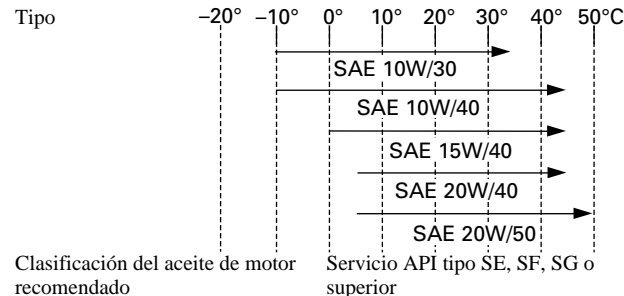

ATENCIÓN:

Asegúrese de emplear aceites de motor que no contengan modificadores antifricción. Los aceites para motores de automóviles de pasajeros (que tienen normalmente la etiqueta “Energy Conserving II”) contienen aditivos antifricción que causan el patinaje del embrague y/o del embrague del arrancador, lo cual reduce la vida útil del componente y degrade el rendimiento del motor.

Cantidad	
Sin desmontaje del filtro de aceite	1,0 L
Con desmontaje del filtro de aceite	1,1 L
Cantidad total (motor en seco)	1,3 L

ESPECIFICACIONES

Filtro de aire	Elemento tipo húmedo
Combustible	
Tipo	ÚNICAMENTE GASOLINA NORMAL SIN PLOMO
Capacidad del depósito de combustible	7.0 L
Cantidad de reserva de combustible	1.0 L
Carburador	
Fabricante	TEIKEI
Modelo × cantidad	MV28 × 1
Bujía	
Fabricante/modelo	NGK/DR8EA
Huelgo	0,6–0,7 mm
Tipo de embrague	Húmedo, disco múltiple
Transmisión	
Sistema de reducción primaria	Engranaje recto
Relación de reducción primaria	74/20 (3,700)
Sistema de reducción secundaria	Transmisión de cadena
Relación de reducción secundaria	3,643
Número de dientes de la rueda dentada de la cadena de transmisión (trasera/delantera)	51/14
Tipo de transmisión	5 velocidades de engrane constante
Operación	Operación con el pie izquierdo

Relación de engranajes	1ra.	2,250
	2da.	1,476
	3ra.	1,125
	4ta.	0,926
	5ta.	0,793

Chasis

Tipo de bastidor	Diamante
Angulo del eje delantero	25,83°
Base del ángulo de inclinación	93 mm

Neumático

Delantera		
Tipo	Tubo	
Tamaño	130/80-18 66P 130/80-18 M/C 66P	
Fabricante/modelo	BRIDGESTONE/TW-203	
Trasero		
Tipo	Tubo	
Tamaño	180/80-14M/C 78P	
Fabricante/modelo	BRIDGESTONE/TW-204	

Carga máxima*	180 kg
Presión de aire (neumático frío)	
Hasta 90 kg*	
Frontal	150 kPa (1,50 kgf/cm ² , 1,50 bar)
Trasero	150 kPa (1,50 kgf/cm ² , 1,50 bar)
90 kg-máxima*	
Frontal	150 kPa (1,50 kgf/cm ² , 1,50 bar)
Trasero	175 kPa (1,75 kgf/cm ² , 1,75 bar)

*Peso total del conductor, el pasajero, el equipaje y los accesorios

Rueda

Delantera	
Tipo	Rayo
Tamaño	18 × 2,50
Trasero	
Tipo	Rayo
Tamaño	14M/C × MT4.50

Freno

Delantera	
Tipo	Unico, Freno de disco
Operación	Operación con mano derecha
Líquido	DOT 4
Trasero	
Tipo	Freno a tambor
Operación	Operación con pie derecho

Suspensión

Delantera	
Tipo	Horquilla telescópica
Trasero	
Tipo	Brazo oscilante (monocross)

Resorte/amortiguadores

Delantera	Resorte en espiral/ Amortiguador de aceite
Trasero	Resorte en espiral-Gas/ Amortiguador de aceite

Trayectoria de la rueda

Trayectoria de la rueda frontal	150 mm
Trayectoria de la rueda trasera	150 mm

ESPECIFICACIONES

Sistema eléctrico

Sistema de encendido	C.D.I.
Sistema estándar	
Tipo	Generador de C.A.
Salida estándar	14 V, 170W @ 5.000 rpm
Batería	
Tipo	GT6B-3
Vataje, capacidad	12 V, 6 Ah
	Bombilla de cuarzo (Halogen)

Tipo del faro

Vataje de bombilla × cantidad

Faro	12 V, 60/55 W × 1
Luz de trasero/freno	12 V, 5/21 W × 1
Luz de la señal de delantera	12 V, 21 W × 2
Luz de la señal de trasero	12 V, 21 W × 2
Luz auxiliar	12 V, 4 W × 1
Luz del medidor	12 V, 3,4 W × 1
Luz indicadora de punto muerto	12 V, 3,4 W × 1
Testigo de luces de carretera	12 V, 3,4 W × 1
Luz indicadora de intermitencia	12 V, 3,4 W × 1

Fusible 20 A

SAU02944

Números de identificación

Anote el número de identificación de la llave, el número de identificación del vehículo y los datos de la etiqueta del modelo en los espacios previstos más abajo para utilizarlos como referencia cuando solicite repuestos a un concesionario Yamaha o en caso de robo del vehículo.

1. NÚMERO DE IDENTIFICACIÓN DE LA LLAVE:

2. NÚMERO DE IDENTIFICACIÓN DEL VEHÍCULO:

3. INFORMACIÓN DE LA ETIQUETA DEL MODELO:

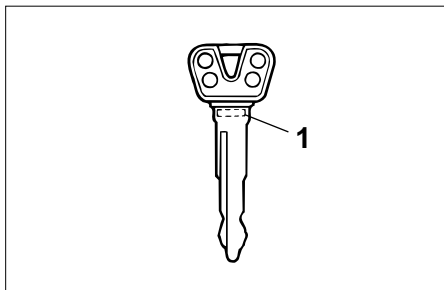

1. Número de identificación de la llave

SAU01042

Número de identificación de la llave

El número de identificación de la llave está grabado en la llave.

Anote este número en el espacio previsto y utilícelo como referencia cuando solicite una nueva llave.

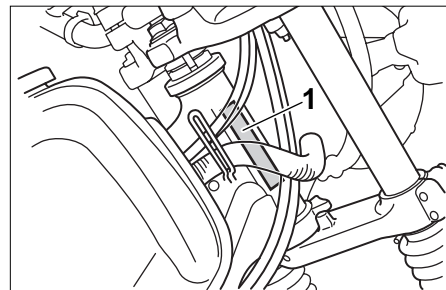

1. Número de identificación del vehículo

SAU01043

Número de identificación del vehículo

El número de identificación del vehículo está grabado en el tubo de dirección. Anote este número en el espacio previsto.

NOTA:

El número de identificación del vehículo sirve para identificar la motocicleta y puede utilizarse para registrarla ante las autoridades de su localidad a efectos de matriculación.

INFORMACIÓN PARA EL CONSUMIDOR

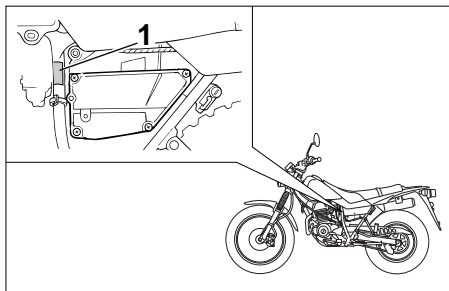

1. Etiqueta del modelo

SAU03757

Etiqueta del modelo

La etiqueta del modelo está pegada en el lugar que se muestra posteriormente. Anote los datos que figuran en esta etiqueta en el espacio previsto. Necesitará estos datos cuando solicite repuestos a un concesionario Yamaha.



IMPRESO EN PAPEL RECICLADO

PRINTED IN JAPAN
2001-8-0.1×1(S) ㊞