



OWNER'S MANUAL
MANUEL DU PROPRIETAIRE
MANUAL DEL PROPIETARIO

BREEZE

YFA1P

3FA-28199-66

INTRODUCTION

Congratulations on your purchase of the Yamaha YFA1. It represents the result of many years of Yamaha experience in the production of fine sporting, touring, and pacesetting racing machines.. With the purchase of this Yamaha, you can now appreciate the high degree of craftsmanship and reliability that have made Yamaha a leader in these fields.

This manual will provide you with a good basic understanding of the features and operation of this ATV.

This manual includes important safety information. It provides information about special techniques and skills necessary to ride your ATV.

It also includes basic maintenance and inspection procedures. If you have any questions regarding the operation or maintenance of your ATV, please consult a Yamaha dealer.

INTRODUCTION

Félicitations pour l'achat du YFA1 de Yamaha. Ce modèle représente le fruit de nombreuses années d'expérience Yamaha dans la production de véhicules de sport, de tourisme et de course. Ce véhicule permettra à son pilote de pleinement apprécier la perfection technique et la fiabilité qui ont fait de Yamaha un leader dans ces domaines.

Ce manuel apporte une meilleure compréhension des caractéristiques et du fonctionnement du VTT. **Le manuel donne en outre des conseils importants relatifs à la sécurité. Il informe sur les compétences et techniques particulières indispensables au pilotage du VTT.** Ce manuel explique également les procédés d'inspection et d'entretien élémentaires. Les concessionnaires Yamaha sont au service de leur clientèle et répondront à toute question concernant le fonctionnement ou l'entretien de ce VTT.

INTRODUCCION

Le felicitamos por su compra de la Yamaha YFA1. Representa el resultado de muchos años de experiencia de Yamaha en la producción de motos deportivas y de turismo, y de máquinas de competición que marcan el ritmo de las carreras. Con la compra de esta Yamaha, podrá apreciar el alto grado de perfección técnica y fiabilidad que han convertido a Yamaha en el líder de estos campos.

El presente manual le proporcionará un buen conocimiento básico de las características y el manejo de la ATV. **También contiene indicaciones importantes acerca de la seguridad y aporta información sobre las técnicas y habilidades especiales necesarias para conducir la ATV,** así como los procedimientos básicos de mantenimiento e inspección. Si tiene alguna duda respecto al mantenimiento o manejo de la ATV, consulte a su concesionario Yamaha.

AN IMPORTANT SAFETY MESSAGE:

- READ THIS MANUAL COMPLETELY BEFORE OPERATING YOUR ATV. MAKE SURE YOU UNDERSTAND ALL INSTRUCTIONS.
- PAY CLOSE ATTENTION TO THE WARNING AND CAUTION LABELS ON THE ATV.
- THIS ATV, AND ANY OTHER ATV OVER 90cc, SHOULD NOT BE RIDDEN BY ANYONE UNDER 16 YEARS OF AGE.

MESSAGES DE SÉCURITÉ IMPORTANTS:

- LIRE CE MANUEL DANS SON INTÉGRALITÉ AVANT LA MISE EN ROUTE DE CE VTT. IL EST IMPÉRATIF DE BIEN COMPRENDRE TOUTES LES INSTRUCTIONS.
- RESPECTER LES INSTRUCTIONS REPRISES SUR LES ÉTIQUETTES D'AVERTISSEMENT ET D'ATTENTION COLLÉES SUR LE VTT.
- NE PAS PERMETTRE AUX MOINS DE 16 ANS DE PILOTER CE VTT ET TOUT VTT DE PLUS DE 90 cm³.

MENSAJE IMPORTANTE SOBRE SEGURIDAD:

- LEA INTEGRAMENTE ESTE MANUAL ANTES DE UTILIZAR LA ATV. ASEGURESE DE HABER COMPRENDIDO TODAS LAS INSTRUCCIONES.
- PRESTE GRAN ATENCION A TODAS LAS ETIQUETAS DE PRECAUCION Y ADVERTENCIA DE LA ATV.
- ESTE ATV Y, EN GENERAL, CUALQUIER OTRO DE CILINDRADA SUPERIOR A 90 cc. NO DEBE SER CONDUCIDO POR PERSONAS DE EDAD INFERIOR A 16 AÑOS.

IMPORTANT MANUAL INFORMATION

FAILURE TO FOLLOW THE WARNINGS CONTAINED IN THIS MANUAL CAN RESULT IN SERIOUS INJURY OR DEATH.

Particularly important information is distinguished in this manual by the following notations:



The Safety Alert Symbol means ATTENTION! BECOME ALERT! YOUR SAFETY IS INVOLVED!

WARNING

Failure to follow WARNING instructions could result in severe injury or death to the machine operator, a bystander or a person inspecting or repairing the machine.

CAUTION:

A CAUTION indicates special precautions that must be taken to avoid damage to the machine.

NOTE:

A NOTE provides key information to make procedures easier or clearer.

RENSEIGNEMENTS IMPORTANTS SUR CE MANUEL

LE NON-RESPECT DES AVERTISSEMENTS DONNÉS DANS CE MANUEL PEUT ENTRAÎNER DES BLESSURES GRAVES ET LA MORT.

Les informations particulièrement importantes sont repérées par les notations suivantes:



Le symbole de danger incite à ÊTRE VIGILANT AFIN DE GARANTIR SA SÉCURITÉ!

⚠ AVERTISSEMENT

Le non-respect des instructions AVERTISSEMENT peut entraîner des blessures graves ou la mort du pilote, d'un passant ou d'une personne inspectant ou réparant le véhicule.

ATTENTION:

Un ATTENTION indique les précautions particulières à prendre pour éviter d'endommager le véhicule.

N.B.:

Un N.B. fournit les renseignements nécessaires à la clarification et la simplification des diverses opérations.

INFORMACIÓN IMPORTANTE SOBRE ESTE MANUAL

LA INOBSERVANCIA DE LAS ADVERTENCIAS CONTENIDAS EN ESTE MANUAL PUEDE ACARREAR LESIONES GRAVES O INCLUSO MORTALES.

La información de especial importancia se señala en este manual con las siguientes notaciones:



El símbolo de alerta de seguridad significa ¡ATENCIÓN! ¡MANTENGASE ALERTA! ¡PELIGRA SU SEGURIDAD!

⚠ ADVERTENCIA

La inobservancia de las instrucciones de ADVERTENCIA puede ser causa de lesiones graves o mortales para el usuario de la máquina, las personas situadas en sus proximidades o los técnicos encargados de su inspección o reparación.

ATENCIÓN:

Los avisos de ATENCIÓN indican precauciones especiales que deben adoptarse para evitar que la máquina sufra daños.

NOTA:

Las NOTAS contienen información importante para facilitar o aclarar los procedimientos.

IMPORTANT NOTICE

This machine is designed and manufactured for OFF-ROAD use only. It is illegal and unsafe to operate this machine on any public street, road or highway.

This machine complies with all applicable OFF-ROAD noise level and spark arrester laws and regulations in effect at the time of manufacture.

Please check your local riding laws and regulations before operating this machine.

AVIS IMPORTANT

Ce véhicule est conçu et fabriqué pour une utilisation TOUT-TERRAIN uniquement. La conduite de ce véhicule sur la voie publique est illégale et dangereuse.

Ce véhicule est conforme à toutes les législations relatives au déparasitage et au bruit des tout-terrains en vigueur au moment de la fabrication.

Prendre connaissance des règlements locaux avant de conduire ce véhicule.

AVISO IMPORTANTE

Esta máquina ha sido fabricada y diseñada únicamente para su utilización FUERA DE CARRETERA. Por lo tanto, es ilegal y, al mismo tiempo, peligroso, circular con ella por autopistas, carreteras o cualquier otra vía pública.

La máquina satisface todos los requisitos sobre nivel sonoro y emisión de chispas en circulación FUERA DE CARRETERA, establecidos por la reglamentación y las leyes vigentes en el momento de su fabricación.

Se ruega consultar las leyes y reglamentación local sobre vehículos a motor antes de usar la motocicleta.

EBU00712

YFA1P

OWNER'S MANUAL

© 2001 by Yamaha Motor Co., Ltd.

1st Edition, April 2001

**All rights reserved. Any reprinting or
unauthorized use without the written
permission of Yamaha Motor Co., Ltd.
is expressly prohibited.**

Printed in Japan.

FBU00712

YFA1P

MANUEL DU PROPRIÉTAIRE

© 2001 par Yamaha Motor Co., Ltd.

1ère édition, Avril 2001

Tous droits réservés. Toute réimpression ou utilisation non autorisée sans la permission écrite de la Yamaha Motor Co., Ltd. est formellement interdite.

Imprimé au Japon.

SBU00712

YFA1P

MANUAL DEL PROPIETARIO

© 2001 por Yamaha Motor Co., Ltd.

1ª Edición, Abril 2001

Reservados todos los derechos. Queda expresamente prohibida cualquier reimpression o uso no autorizado sin el consentimiento escrito de Yamaha Motor Co., Ltd.

Impreso en Japón.

CONTENTS

1	LOCATION OF THE WARNING AND SPECIFICATION LABELS.....	1-1	Handlebar switches	4-5
2	SAFETY INFORMATION.....	2-1	Throttle lever	4-9
3	DESCRIPTION AND MACHINE IDENTIFICATION.....	3-1	Speed limiter	4-11
	Identification number records	3-3	Front brake lever	4-13
	Key identification number	3-5	Rear brake lever.....	4-13
	Vehicle identification number	3-5	Parking brake	4-15
	Model label	3-7	Drive select lever	4-17
4	CONTROL FUNCTIONS.....	4-1	Fuel tank cap.....	4-17
	Main switch.....	4-1	Fuel cock	4-19
	Indicator lights	4-3	Starter (choke).....	4-21
			Seat	4-23
5	PRE-OPERATION CHECKS	5-1		
			Front and rear brakes	5-5
			Fuel	5-7

Engine and transmission oil	5-11
Chain	5-15
Throttle lever	5-15
Fittings and fasteners	5-15
Lights	5-17
Switches	5-17
Battery	5-17
Tires	5-19
How to measure tire pressure	5-23
Tire wear limit	5-25

6

OPERATION	6-1
Starting a cold engine	6-3
Starting a warm engine	6-11
Warming up	6-11
Drive select lever operation and reverse driving	6-13
Engine break-in	6-19

Parking	6-23
Parking on a slope	6-25
Accessories and loading	6-27

7

Riding Your ATV	7-1
Getting to know your ATV	7-3
Ride with care and good judgement	7-5
Be careful where you ride	7-29
Turning your ATV	7-41
Climbing uphill	7-45
Riding downhill	7-57
Crossing a slope	7-61
Crossing through shallow water	7-65
Riding over rough terrain	7-69
Sliding and skidding	7-71
What to do if	7-75
What to do	7-75

PERIODIC MAINTENANCE AND

ADJUSTMENT	8-1
Owner's manual and tool kit	8-3
Periodic maintenance/Lubrication	8-7
Engine oil.....	8-13
Transmission oil	8-21
Spark plug inspection	8-27
Engine and V-belt compartment	
air filter element cleaning	8-31
Idle speed adjustment	8-41
Valve clearance adjustment	8-43
Throttle lever adjustment.....	8-43
Front and rear brake shoe	
inspection	8-45
Front brake lever free play	
adjustment.....	8-47
Rear brake adjustment	8-55
Drive chain slack check.....	8-57
Drive chain slack adjustment.....	8-59
Lubricating and drive chain	8-63
Draining the V-belt compartment.....	8-65
Cable inspection and lubrication	8-67
Brake lever lubrication.....	8-69
Knuckle shaft, lower arms and	
steering shaft lubrication	8-69
Wheel removal	8-71
Wheel installation	8-71
Battery	8-73
Replenishing the battery fluid	8-77
Fuse replacement.....	8-81
Replacing the headlight bulb	8-83
Tail/brake light bulb replacement	8-87
Headlight beam adjustment.....	8-89
Troubleshooting.....	8-91
Troubleshooting chart.....	8-95

9	CLEANING AND STORAGE.....	9-1
	A. CLEANING	9-1
	B. STORAGE.....	9-7
10	SPECIFICATIONS	10-1
11	HOW TO USE THE CONVERSION TABLE.....	11-1

TABLE DES MATIÈRES

1	EMPLACEMENTS DES ÉTIQUETTES D'AVERTISSEMENT ET DE CARACTÉRISTIQUES.....	1-5	Levier d'accélération	4-10
2	INFORMATIONS CONCERNANT LA SÉCURITÉ.....	2-2	Limiteur de vitesse.....	4-12
3	DESCRIPTION ET IDENTIFICATION DU VÉHICULE.....	3-2	Levier de frein avant.....	4-14
	Numéros d'identification.....	3-4	Levier de frein arrière	4-14
	Numéro d'identification de la clé.....	3-6	Frein de stationnement.....	4-16
	Numéro d'identification du véhicule....	3-6	Levier de présélection.....	4-18
	Étiquette de modèle	3-8	Bouchon de réservoir de carburant.....	4-18
4	FONCTION DES COMMANDES	4-2	Robinet de carburant.....	4-20
	Contacteur à clé	4-2	Starter (choke)	4-22
	Témoins	4-4	Selle	4-24
	Contacteurs au guidon	4-6		
5	CONTRÔLES AVANT LE DÉMARRAGE.....	5-2		
	Freins avant et arrière	5-6		
	Carburant	5-8		
	Huile de moteur et huile de boîte de vitesses.....	5-12		

Chaîne	5-16
Levier d'accélération	5-16
Visserie	5-16
Éclairage	5-18
Contacteurs	5-18
Batterie.....	5-18
Pneus.....	5-20
Mesure de la pression de gonflage des pneus.....	5-24
Limite d'usure de pneu	5-26

6 UTILISATION	6-2
Mise en marche d'un moteur froid	6-4
Mise en marche d'un moteur chaud	6-12
Réchauffement du moteur.....	6-12
Fonctionnement du levier de présélection et conduite en marche arrière.....	6-14
Rodage du moteur.....	6-20
Stationnement	6-24

Stationnement en pente.....	6-26
Accessoires et chargement.....	6-28

7 Conduite du VTT	7-2
Se familiariser avec le VTT	7-4
Conduire avec attention et discernement	7-6
Être attentif aux conditions du terrain.....	7-30
Prise de virages avec le VTT	7-42
Montée des pentes	7-46
Descente des pentes	7-58
Traversée latérale d'une pente	7-62
Traversée des eaux peu profondes	7-66
Conduite sur terrain accidenté	7-70
Dérapiage et patinage	7-72
Que faire si.....	7-76
Que faire	7-76

ENTRETIENS ET RÉGLAGES

PÉRIODIQUES.....8-2

Manuel du propriétaire et trousse à outils	8-4
Entretiens et graissages périodiques	8-9
Huile de moteur	8-14
Huile de boîte de vitesses	8-22
Inspection de la bougie	8-28
Nettoyage du filtre à air	8-32
Réglage du ralenti	8-42
Réglage du jeu des soupapes	8-44
Réglage du levier d'accélération	8-44
Contrôle des mâchoires de frein avant et arrière	8-46
Réglage du jeu du levier de frein avant.....	8-48
Réglage du frein arrière	8-56
Vérification de la flèche de la chaîne de transmission	8-58

Réglage de la flèche de la chaîne de transmission	8-60
Nettoyage et lubrification de la chaîne de transmission.....	8-64
Vidange du compartiment de la courroie trapézoïdale	8-66
Contrôle et lubrification des câbles	8-68
Lubrification du levier de frein.....	8-70
Lubrification de l'axe d'articulation, des bras inférieurs et de l'arbre de direction	8-70
Dépose des roues	8-72
Repose des roues	8-72
Batterie.....	8-74
Ajustement du niveau de liquide de batterie	8-78
Remplacement du fusible	8-82
Remplacement de l'ampoule de phare.....	8-84

Remplacement d'une ampoule	
de feu arrière/stop	8-88
Réglage du faisceau de phare	8-90
Dépannage	8-92
Tableau de dépannage.....	8-96

9	NETTOYAGE ET REMISAGE	9-2
	A. Nettoyage	9-2
	B. Remisage	9-8

10	CARACTÉRISTIQUES	
	TECHNIQUES	10-6

11	COMMENT UTILISER LE TABLEAU DE	
	CONVERSION	11-2

CONTENIDO

1	LOCALIZACION DE LAS ETIQUETAS DE ADVERTENCIA Y ESPECIFICACION.....	1-9	Luces de control	4-4
2	INFORMACION SOBRE SEGURIDAD.....	2-2	Interruptores del manillar.....	4-6
3	DESCRIPCION E IDENTIFICACION DE LA MAQUINA	3-2	Palanca de aceleración	4-10
	Registro de los números de identificación.....	3-4	Limitador de régimen.....	4-12
	Número de identificación de la llave	3-6	Palanca del freno delantero	4-14
	Número de identificación del vehículo	3-6	Palanca del freno trasero	4-14
	Etiqueta de modelo	3-8	Freno de estacionamiento	4-16
4	FUNCIONES DE CONTROL	4-2	Palanca de selección de gama	4-18
	Interruptor principal.....	4-2	Tapón del depósito de combustible	4-18
			Grifo de combustible	4-20
			Starter (choke).....	4-22
			Sillín.....	4-24
5	COMPROBACIONES A EFECTUAR ANTES DE PONER EN MARCHA LA MAQUINA	5-3		
	Frenos delantero y trasero	5-6		

Combustible	5-8
Aceite del motor y aceite de la transmisión	5-12
Cadena	5-16
Palanca del acelerador.....	5-16
Accesorios y elementos de fijación	5-16
Luces	5-18
Interruptores	5-18
Batería	5-18
Neumáticos	5-20
Como medir la presión de los neumáticos	5-24
Límite de desgaste de los neumáticos	5-26

6 MANEJO	6-2
Arranque del motor en frío.....	6-4
Arranque del motor en caliente	6-12
Calentamiento	6-12

Selección de la marcha atrás y conducción hacia atrás.....	6-14
Rodaje del motor	6-20
Estacionamiento	6-24
Estacionamiento en pendiente	6-26
Accesorios y carga	6-28

7 Conducción del ATV	7-2
Familiarizandose con su ATV	7-4
Conduzca con cuidado y sentido común	7-6
Vigile donde conduce	7-30
Como girar con su ATV	7-42
Subida de pendientes.....	7-46
Bajada de pendientes.....	7-58
Cruce de pendientes	7-62
Cruce de aguas poco profundas	7-66
Conducción en terreno accidentado	7-70
Patinazos y derrapes.....	7-72

Que hacer si	7-76
Que hacer.....	7-76

8

MANTENIMIENTO Y AJUSTE

PERIODICOS.....	8-2
Manual del Propietario y equipo de herramientas.....	8-4
Mantenimiento/lubricación periódicos	8-11
Aceite del motor	8-14
Aceite de la transmisión	8-22
Inspección de las bujías	8-28
Limpieza del filtro de aire	8-32
Ajuste del ralentí.....	8-42
Ajuste del juego de válvulas.....	8-44
Ajuste de la palanca del acelerador	8-44
Inspección de las zapatas de los frenos delantero y trasero	8-46
Ajuste del juego libre de la palanca del freno delantero	8-48

Ajuste del freno trasero	8-56
Comprobación de la tensión de la cadena de transmisión	8-58
Ajuste de la tensión de la cadena de transmisión	8-60
Lubricación y limpieza de la cadena de transmisión	8-64
Drenaje del compartimento de la correa trapezoidal.....	8-66
Inspección y lubricación de cables	8-68
Lubricación de las palancas de freno	8-70
Lubricación del eje de la articulación, los brazos inferiores y el eje de la dirección	8-70
Desmontaje de una rueda.....	8-72
Montaje de la rueda.....	8-72
Batería.....	8-74
Reposición del nivel de electrolito de la batería	8-78

Cambio del fusible8-82

Cambio de la lampara
del faro8-84

Reemplazo de la bombilla de la luz de
cola/freno.....8-88

Ajuste del haz del faro8-90

Localización de averías8-92

Gráfico de localización y reparación
de averías.....8-97

9 LIMPIEZA Y ALMACENAMIENTO.....9-2

A. Limpieza9-2

B. Almacenamiento.....9-8

10 ESPECIFICACIONES10-11

11 COMO EMPLEAR LA TABLA DE
CONVERSION11-2

LOCATION OF THE WARNING AND SPECIFICATION LABELS

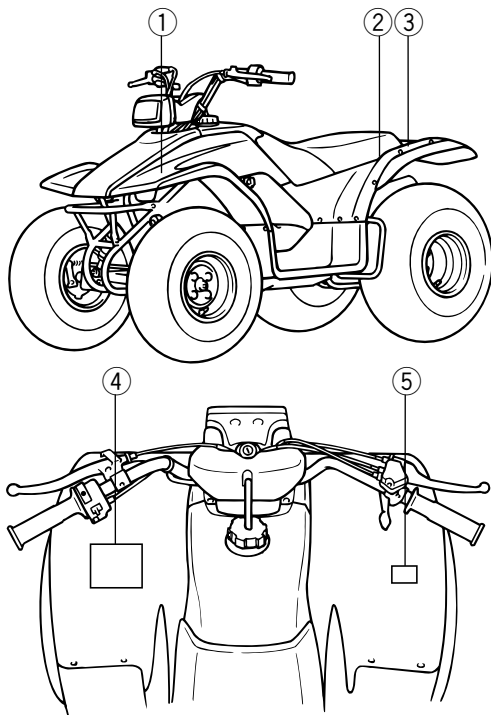

Read and understand all of the labels on your machine. They contain important information for safe and proper operation of your ATV.

Never remove any labels from your ATV. If a label becomes difficult to read or comes off, a replacement label is available from your Yamaha dealer.

①

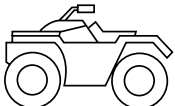

②

	
<p>20 kPa 0.20 kgf/cm² 2.9 psi</p>	<p>25 kPa 0.25 kgf/cm² 3.6 psi</p>
	
<p>GB Set with tyres cold.</p> <p>D Bei kalten Reifen.</p> <p>E Ajuste con los neumáticos en frío.</p> <p>F Pneus à froid.</p>	<p>I Impostare a pneumatici freddi.</p> <p>NL Wanneer de banden koud zijn.</p> <p>P Regular com pneus frios.</p> <p>S Ställ in med kalla däck.</p>
<small>3FA-21696-MD</small>	

③



<small>SFK-2151H-00</small>

⑤



YAMAHA MOTOR CO., LTD. SHIZUOKA JAPAN
YAMAHA <small>4GB-2155A-00</small>

④

	
	
	
<p>GB Before you operate this vehicle, read the owner's manual.</p> <p>D Lesen Sie die Bedienungsanleitung bevor Sie dieses Fahrzeug fahren.</p> <p>E Antes de conducir este vehículo, lea el Manual del Propietario.</p> <p>F Lire le manuel du propriétaire avant d'utiliser ce véhicule.</p> <p>I Prima di usare il veicolo, leggete il manuale di istruzioni.</p> <p>NL Voor het gebruik van dit voertuig de handleiding met aandacht lezen.</p> <p>P Antes de utilizar este veículo, leia o manual do proprietário.</p> <p>S Innan du kör detta fordon, läs handboken.</p>	
<small>SFK-21568-00</small>	

1

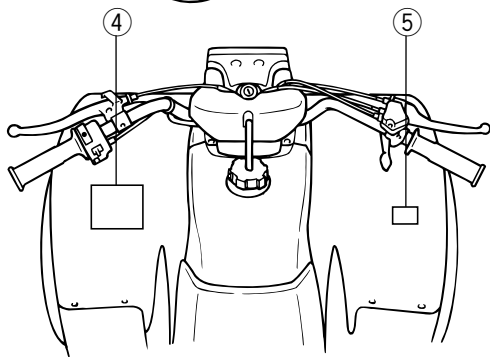
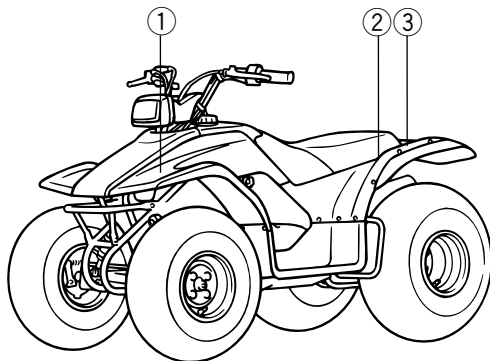
EMPLACEMENTS DES ÉTIQUETTES D'AVERTISSEMENT ET DE CARACTÉRISTIQUES



Lire attentivement et comprendre toutes les étiquettes apposées sur le véhicule. Elles contiennent des informations importantes pour la sécurité et le bon fonctionnement du VTT.

Ne jamais décoller d'étiquette se trouvant sur le VTT. Si une étiquette devient difficile à lire ou se décolle, s'adresser à un concessionnaire Yamaha qui en fournira une autre.

①

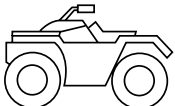

②

		
<p>20 kPa 0.20 kgf/cm² 2.9 psi</p>		<p>25 kPa 0.25 kgf/cm² 3.6 psi</p>
<p>GB Set with tires cold.</p> <p>D Bei kalten Reifen.</p> <p>E Ajuste con los neumáticos en frío.</p> <p>F Pneus à froid.</p>	<p>I Impostare a pneumatici freddi.</p> <p>NL Wanneer de banden koud zijn.</p> <p>P Regular com pneus frios.</p> <p>S Ställ in med kalla däck.</p>	
3FA-21696-MD		



③

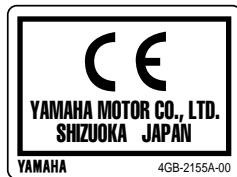

⑤



④

	
	
	
<p>GB</p> <p>D</p> <p>E</p> <p>F</p> <p>I</p> <p>NL</p> <p>P</p> <p>S</p>	<p>Before you operate this vehicle, read the owner's manual.</p> <p>Lesen Sie die Bedienungsanleitung bevor Sie dieses Fahrzeug fahren.</p> <p>Antes de conducir este vehículo, lea el Manual del Propietario.</p> <p>Lire le manuel du propriétaire avant d'utiliser ce véhicule.</p> <p>Prima di usare il veicolo, leggete il manuale di istruzioni.</p> <p>Voor het gebruik van dit voertuig de handleiding met aandacht lezen.</p> <p>Antes de utilizar este veículo, leia o manual do proprietário.</p> <p>Innan du kör detta fordon, läs handboken.</p>
5FK-21568-00	

LOCALIZACION DE LAS ETIQUETAS DE ADVERTENCIA Y ESPECIFICACION.

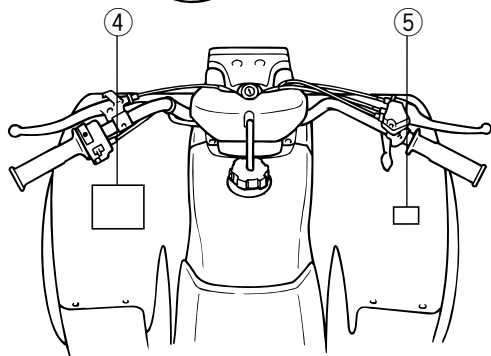
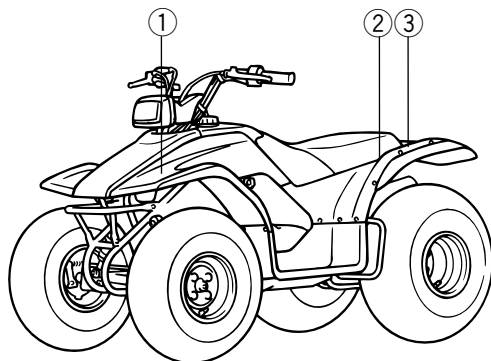

Lea y asegúrese de haber comprendido el contenido de todas las etiquetas de la máquina. Contienen información importante para la utilización correcta y segura de su ATV.

No elimine ninguna de las etiquetas colocadas en la ATV.

Si alguna de ellas se vuelve difícil de leer o se desprende, su concesionario Yamaha podrá facilitarle una de recambio.

①

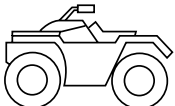

②

		
<p>20 kPa 0.20 kgf/cm² 2.9 psi</p>		<p>25 kPa 0.25 kgf/cm² 3.6 psi</p>
GB Set with tyres cold.	I Impostare a pneumatici freddi.	
D Bei kalten Reifen.	NL Wanneer de banden koud zijn.	
E Ajuste con los neumáticos en frío.	P Regular com pneus frios.	
F Pneus à froid.	S Ställ in med kalla däck.	
3FA-21696-MD		

③



5FK-2151H-00

⑤

CE
YAMAHA MOTOR CO., LTD. SHIZUOKA JAPAN
YAMAHA 4GB-2155A-00

④

	
	
	
GB	Before you operate this vehicle, read the owner's manual.
D	Lesen Sie die Bedienungsanleitung bevor Sie dieses Fahrzeug fahren.
E	Antes de conducir este vehículo, lea el Manual del Propietario.
F	Lire le manuel du propriétaire avant d'utiliser ce véhicule.
I	Prima di usare il veicolo, leggete il manuale di istruzioni.
NL	Voor het gebruik van dit voertuig de handleiding met aandacht lezen.
P	Antes de utilizar este veículo, leia o manual do proprietário.
S	Innan du kör detta fordon, läs handboken.
5FK-2156B-00	



SAFETY INFORMATION

AN ATV IS NOT A TOY AND CAN BE HAZARDOUS TO OPERATE.

An ATV handles differently from other vehicles including motorcycles and cars. A collision or rollover can occur quickly, even during routine maneuvers such as turning and riding on hills or over obstacles, if you fail to take proper precautions.

SEVERE INJURY OR DEATH can result if you do not follow these instructions:

- Read this manual and all labels carefully and follow the operating procedures described.
- Never operate an ATV without proper instruction.
- Always follow the age recommendation:
 - A child under 16 years old should never operate an ATV with engine size greater than 90cc.



INFORMATIONS CONCERNANT LA SÉCURITÉ

UN VTT N'EST PAS UN JOUET ET SA CONDUITE PEUT ÊTRE DANGEREUSE.

Un VTT se manie différemment des autres véhicules, y compris des motocyclettes et des voitures. Un accident est vite arrivé et peut survenir si les précautions nécessaires ne sont pas prises, même lors de l'exécution de manœuvres de routine, telles que la prise de virages et la conduite en côte ou sur des obstacles.

Le non-respect des instructions suivantes peut causer de **GRAVES BLESSURES OU MÊME ENTRAÎNER LA MORT**:

- Lire attentivement ce manuel et toutes les étiquettes apposées sur le véhicule et respecter les marches à suivre décrites.
- Ne jamais conduire un VTT avant d'avoir maîtrisé les techniques requises.
- Toujours observer les recommandations suivantes concernant l'âge du conducteur:
 - Un enfant de moins de 16 ans ne doit jamais conduire un VTT d'une cylindrée de plus de 90 cm³.



INFORMACION SOBRE SEGURIDAD

UN ATV NO ES UN JUGUETE; SU CONDUCCION PUEDE RESULTAR ARRIESGADA. El

El ATV se conduce de modo distinto a otros vehículos, como los coches o las motocicletas. Se puede producir rápidamente una colisión o un vuelco, incluso durante maniobras de rutina como giros, subida de pendientes o paso sobre obstáculos, si no se toman las debidas precauciones.

Si no sigue estas instrucciones, puede sufrir **LESIONES GRAVES O INCLUSO LA MUERTE.**

- Lea atentamente este manual y todas las etiquetas, y siga los procedimientos de manejo descritos.
- No conduzca nunca un ATV sin la instrucción adecuada.
- Siga siempre las recomendaciones en cuanto a la edad:
 - Un muchacho menor de 16 años no debe conducir nunca un ATV con motor de cilindrada superior a 90 cc.

- Never allow a child under age 16 to operate an ATV without adult supervision, and never allow continued use of an ATV by a child if he or she does not have the abilities to operate it safely.
- Never carry a passenger on an ATV.
- Always avoid operating an ATV on any paved surfaces, including sidewalks, driveways, parking lots and streets.
- Never operate an ATV on any public street, road or highway, even a dirt or gravel one.
- Never operate an ATV without wearing an approved motorcycle helmet that fits properly. You should also wear eye protection (goggles or face shield), gloves, boots, long-sleeved shirt or jacket, and long pants.
- Never consume alcohol or drugs before or while operating this ATV.

- Ne jamais laisser un enfant de moins de 16 ans conduire un VTT sans la supervision d'adultes et ne pas laisser rouler un enfant s'il n'a pas les aptitudes requises pour conduire le VTT en toute sécurité.
- Ne jamais transporter de passager sur un VTT.
- Ne jamais conduire un VTT sur des surfaces revêtues, y compris trottoirs, allées, parcs de stationnement et routes.
- Ne jamais conduire un VTT sur la voie publique, même s'il ne s'agit que d'une route cendrée ou recouverte de gravier.
- Ne jamais conduire un VTT sans porter un casque de motocycliste approuvé et veiller à ce qu'il soit bien adapté. Il faut également porter une protection pour les yeux (lunettes ou masque facial), des gants, des bottes, une chemise à manches longues ou une veste et un pantalon.
- Ne jamais consommer d'alcool, certains médicaments ou des drogues avant ou pendant la conduite de ce VTT.
- No permita que un muchacho o muchacha menor de 16 años maneje un ATV sin la supervisión de un adulto, ni que utilice el vehículo de forma continuada si carece de la destreza suficiente para manejarlo con seguridad.
- No lleve nunca un pasajero en el ATV.
- Evite siempre circular por superficies pavimentadas, como aceras, caminos particulares, calles y estacionamientos.
- Nunca conduzca un ATV por una vía pública, camino o carretera, ni siquiera los de tierra o grava.
- No conduzca nunca el ATV sin llevar un casco de motociclista homologado de su talla. Deberá llevar, asimismo, protección ocular (gafas o visera de seguridad), guantes, botas, una chaqueta o camisa de manga larga y pantalones largos.
- No consuma nunca alcohol ni drogas antes o durante el manejo de este ATV.

- Never operate at speeds too fast for your skills or the conditions. Always go at a speed that is proper for the terrain, visibility and operating conditions, and your experience.
- Never attempt wheelies, jumps, or other stunts.
- Always inspect your ATV each time you use it to make sure it is in safe operating condition. Always follow the inspection and maintenance procedures and schedules described in this manual.
- Always keep both hands on the handlebars and both feet on the footboards of the ATV during operation.
- Always go slowly and be extra careful when operating on unfamiliar terrain. Always be alert to changing terrain conditions when operating the ATV.

- Ne jamais rouler à des vitesses dépassant les limites imposées par les conditions du terrain et sa propre expérience. Toujours conduire à une vitesse adaptée au terrain, aux conditions de visibilité et de fonctionnement, ainsi qu'à son expérience.
- Ne jamais tenter d'effectuer des cabrages, des sauts ou autres acrobaties.
- Toujours inspecter le VTT avant chaque utilisation pour s'assurer de son bon état de marche. Toujours respecter les intervalles et procédés d'inspection et d'entretien décrits dans ce manuel.
- Toujours conduire en gardant les mains sur le guidon et les pieds sur les repose-pied du VTT.
- Toujours rouler lentement et prudemment sur un terrain non familier. Être particulièrement attentif au changement des conditions du terrain.
- No conduzca nunca a velocidades excesivas para su técnica o las condiciones. Circule siempre a la velocidad adecuada al terreno, la visibilidad, las condiciones de manejo y su experiencia.
- No intente hacer acrobacias, saltos u otras habilidades.
- Inspeccione siempre el ATV cada vez que vaya a utilizarlo para asegurarse de que se encuentra en condiciones seguras de funcionamiento. Siga siempre los procedimientos e intervalos de inspección y mantenimiento indicados en este manual.
- Durante la conducción, mantenga siempre las manos en el manillar y los pies sobre las estriberas.
- Circule siempre despacio y sea especialmente cuidadoso cuando conduzca sobre terreno con el que no esté familiarizado. Durante el manejo del ATV esté siempre atento a cualquier cambio en las condiciones del terreno.

- Never operate on excessively rough, slippery or loose terrain until you have learned and practiced the skills necessary to control the ATV on such terrain. Always be especially cautious on these kinds of terrain.
- Always follow proper procedures for turning as described in this manual. Practice turning at low speeds before attempting to turn at faster speeds. Do not turn at excessive speed.
- Never operate the ATV on hills too steep for the ATV or for your abilities. Practice on smaller hills before attempting larger hills.
- Always follow proper procedures for climbing hills as described in this manual. Check the terrain carefully before you start up any hill. Never climb hills with excessively slippery or loose surfaces. Shift your weight forward. Never open the throttle suddenly. Never go over the top of a hill at high speed.

- Ne pas rouler sur un terrain trop accidenté, glissant ou meuble à moins d'avoir les compétences nécessaires au contrôle du VTT sur un tel terrain. Toujours rester très vigilant sur ces types de terrain.
- Toujours recourir aux techniques recommandées dans ce manuel pour aborder les virages. S'exercer à prendre les virages à vitesse réduite avant de passer à des vitesses plus élevées. Ne jamais prendre les virages à des vitesses excessives.
- Ne pas conduire le VTT sur des pentes trop raides pour le VTT ou trop difficiles pour ses capacités. S'exercer sur des pentes plus légères avant de se lancer sur des pentes plus fortes.
- Toujours recourir aux techniques d'ascension de collines expliquées dans ce manuel. Évaluer les conditions du terrain avant d'attaquer une côte. Ne jamais monter sur des collines dont le sol est trop glissant ou meuble. Se pencher de sorte à déplacer son poids vers l'avant du véhicule.
Ne jamais accélérer brutalement. Ne jamais passer le sommet d'une colline à vitesse élevée.
- No conduzca nunca sobre terreno excesivamente accidentado, resbaladizo o suelto hasta que haya aprendido y practicado las destrezas necesarias para controlar el ATV sobre tales terrenos. Observe siempre la máxima precaución en este tipo de terrenos.
- Siga los procedimientos adecuados para girar que se indican en este manual. Practique los giros a baja velocidad antes de efectuarlos a velocidades superiores. No gire nunca a excesiva velocidad.
- No conduzca el ATV en pendientes demasiado pronunciadas para la máquina o para su pericia. Practique en pendientes más suaves antes de intentarlo en las empinadas.
- Siga siempre los procedimientos adecuados para subir pendientes que se indican en este manual. Estudie cuidadosamente el terreno antes de empezar a subir una pendiente. No suba nunca pendientes con terreno suelto o resbaladizo. Desplace su peso hacia delante. No acelere bruscamente ni efectúe cambios de marcha repentinos. No corone nunca una pendiente a toda velocidad.

- Always follow proper procedures for going down hills and for braking on hills as described in this manual. Check the terrain carefully before you start down any hill. Shift your weight backward. Never go down a hill at high speed. Avoid going down a hill at an angle that would cause the vehicle to lean sharply to one side. Go straight down the hill where possible.
- Always follow proper procedures for crossing the side of a hill as described in this manual. Avoid hills with excessively slippery or loose surfaces. Shift your weight to the uphill side of the ATV. Never attempt to turn the ATV around on any hill until you have mastered the turning technique described in this manual on level ground. Avoid crossing the side of a steep hill if possible.

- Toujours recourir aux techniques de descente et de freinage sur collines décrites dans ce manuel. Évaluer les conditions du terrain avant de descendre une côte. Se pencher en arrière pour déplacer son poids vers l'arrière du véhicule. Ne jamais dévaler une colline à toute vitesse. Éviter de descendre une colline à un angle qui ferait trop pencher le véhicule d'un côté. Dans la mesure du possible, descendre tout droit dans une pente.
- Toujours recourir aux techniques de traversée latérale de collines décrites dans ce manuel. Éviter les collines au sol trop glissant ou meuble. Déplacer son poids du côté de la montée. Ne jamais tenter de faire tourner le VTT sur une colline avant d'avoir maîtrisé la technique de prise de virage sur un sol de niveau telle qu'elle est décrite dans ce manuel. Éviter, dans la mesure du possible, d'effectuer la traversée latérale d'une pente trop raide.
- Para bajar pendientes o frenar en las mismas, observe siempre los procedimientos adecuados que se indican en este manual. Estudie a fondo el terreno antes de comenzar a bajar la pendiente. Desplace su peso hacia atrás. No baje nunca una pendiente a toda velocidad. Evite bajar pendientes en un ángulo que obligue a inclinar mucho el vehículo hacia un lado. Baje la pendiente en línea recta siempre que sea posible.
- Para cruzar una pendiente, siga siempre los procedimientos adecuados que se indican en este manual. Evite las pendientes de superficie excesivamente suelta o resbaladiza. Desplace su peso hacia el lado del ATV más próximo a la cima. No intente girar en redondo en una pendiente mientras no domine la técnica de giro en terreno llano descrita en este manual. Evite cruzar pendientes pronunciadas en la medida de lo posible.

- Always use proper procedures if you stall or roll backwards when climbing a hill. To avoid stalling, maintain a steady speed when climbing a hill. If you stall or roll backwards, follow the special procedure for braking described in this manual. Dismount on the uphill side or to a side if pointed straight uphill. Turn the ATV around and remount, following the procedure described in this manual.
- Always check for obstacles before operating in a new area.
- Never attempt to operate over large obstacles, such as large rocks or fallen trees. Always follow proper procedures when operating over obstacles as described in this manual.
- Always be careful when skidding or sliding. Learn to safely control skidding or sliding by practicing at low speeds and on level, smooth terrain. On extremely slippery surfaces, such as ice, go slowly and be very cautious in order to reduce the chance of skidding or sliding out of control.

- Toujours recourir aux techniques recommandées si le VTT cale ou recule lors de l'ascension d'une colline. Pour éviter de caler, maintenir une allure stable lors de l'ascension d'une colline. Si le VTT cale ou roule en arrière, recourir à la technique spéciale de freinage décrite dans ce manuel. Descendre du côté amont du véhicule ou, si le VTT est dirigé droit vers l'amont, descendre d'un des côtés. Tourner le VTT et l'enfourcher, en suivant le procédé décrit dans ce manuel.
- Toujours repérer les obstacles avant de rouler sur un terrain inconnu.
- Toujours éviter les obstacles de grande taille, tels que des rochers ou des arbres renversés. Recourir aux techniques de traversée d'obstacles décrites dans ce manuel.
- Être particulièrement vigilant lorsque le véhicule patine ou glisse. Apprendre à contrôler le patinage ou le glissement en s'exerçant à des vitesses lentes et sur une surface uniforme et de niveau. Sur des surfaces extrêmement glissantes, telles que de la glace, rouler lentement et être très prudent afin de limiter le risque de perte de contrôle du véhicule.
- Siga siempre los procedimientos adecuados si se cala el motor o el vehículo rueda hacia atrás mientras sube una pendiente. Cuando suba una cuesta, mantenga una velocidad uniforme para evitar que se cale el motor. Si se cala éste o el vehículo rueda hacia atrás, siga el procedimiento especial de frenado descrito en este manual. Apéese por el lado más próximo a la cima o por cualquiera de los lados si se dirige en línea recta hacia ella. Gire en redondo el ATV y monte de nuevo siguiendo el procedimiento descrito en este manual.
- Antes de conducir en una zona desconocida, compruebe siempre si hay obstáculos.
- No trate nunca de superar obstáculos voluminosos, tales como rocas o árboles caídos. Siga siempre los procedimientos indicados en este manual para conducir sobre obstáculos.
- Tenga siempre mucho cuidado cuando el vehículo patine o derrape. Aprenda a controlar con seguridad los derrapes practicando a baja velocidad en terreno liso y horizontal. En superficies muy resbaladizas, por ejemplo sobre hielo, circule despacio y sea extremadamente precavido para evitar el riesgo de perder el control a causa de un patinazo o un derrape.

- Never operate an ATV in fast flowing water or in water deeper than that recommended in this manual. Remember that wet brakes may have reduced stopping ability. Test your brakes after leaving water. If necessary, apply them several times to let friction dry out the linings.
- Always be sure there are no obstacles or people behind you when you operate in reverse. When it is safe to proceed in reverse, go slowly.
- Always use the size and type tires specified in this manual.
- Always maintain proper tire pressure as described in this manual.
- Never modify an ATV through improper installation or use of accessories.

- Ne jamais conduire un VTT dans un courant d'eau trop rapide ou dans de l'eau dont la profondeur dépasse celle recommandée dans ce manuel. Ne pas oublier que des freins mouillés peuvent réduire grandement les capacités de freinage. Essayer les freins après avoir quitté l'eau. Si nécessaire, les actionner plusieurs fois pour que le frottement sèche les garnitures.
 - Toujours s'assurer qu'il n'y a pas d'obstacles ni de personnes derrière le véhicule avant de rouler en marche arrière. Démarrer lentement en marche arrière une fois que la voie est libre.
 - Toujours utiliser les pneus de la taille et du type spécifiés dans ce manuel.
 - Toujours maintenir la pression de gonflage des pneus recommandée dans ce manuel.
 - Ne jamais modifier un VTT en installant ou utilisant incorrectement des accessoires.
- No conduzca nunca el ATV en aguas rápidas o más profundas que las recomendadas en este manual. Recuerde que si se mojan los frenos puede disminuir su capacidad para detener la máquina. Compruebe los frenos cuando salga del agua. Si es necesario, aplíquelos varias veces para que el rozamiento seque los forros.
 - Cuando circule marcha atrás, asegúrese siempre de que no haya ninguna persona u obstáculo detrás de Vd.
 - Cuando esté seguro de poder circular marcha atrás sin peligro, hágalo lentamente. Utilice siempre neumáticos del tamaño y tipo prescritos en este manual.
 - Mantenga siempre los neumáticos a la presión correcta indicada en el manual.
 - No modifique nunca un ATV mediante el uso o montaje de accesorios inadecuados.

- Never exceed the stated load capacity for an ATV. Cargo should be properly distributed and securely attached. Reduce speed and follow instructions in this manual for carrying cargo. Allow greater distance for braking.

⚠ WARNING _____

- **Always turn off the engine when refueling.**
- **Do not refuel right after the engine has been running and is still very hot.**
- **Do not spill gasoline on the engine or exhaust pipe/muffler when refueling. Never refuel while smoking, or while in the vicinity of sparks, open flames, or other sources of ignition such as the pilot lights of water heaters and clothes dryers. Gasoline can catch fire and you could be burned.**

- Ne pas dépasser la capacité de charge déterminée pour le VTT. Le chargement doit être correctement distribué sur le véhicule et bien attaché. Réduire la vitesse et suivre les instructions données dans ce manuel pour transporter un chargement. Prévoir une plus grande distance de freinage.

⚠ AVERTISSEMENT

- **Toujours couper le moteur avant de faire le plein.**
- **Ne pas faire le plein juste après avoir fait tourné le moteur et tant qu'il est encore très chaud.**
- **Ne pas verser d'essence sur le moteur ou le tuyau d'échappement/silencieux lors du remplissage. Ne jamais effectuer le plein à proximité d'étincelles, de flammes ou d'autres sources de chaleur, tels que les chauffe-eau et séchoirs. Ne pas fumer. L'essence peut s'enflammer et il y a risque de brûlures.**

- No sobrepase nunca la capacidad de carga especificada para el ATV. La carga debe ir convenientemente distribuida y sujeta. Reduzca la velocidad y siga las instrucciones del manual cuando tenga que transportar cargas o efectuar un remolque. Observe una distancia de frenado mayor.

⚠ ADVERTENCIA

- **Pare siempre el motor cuando vaya a repostar.**
- **No reposte si el motor ha estado funcionando y se encuentra aún muy caliente.**
- **Durante el repostaje no derrame gasolina sobre el motor, el tubo de escape o el silenciador. No reposte nunca cuando esté fumando ni cerca de chispas, llamas desnudas u otras fuentes de ignición tales como luces de control de calentadores de agua o secadoras de ropa. La gasolina podría inflamarse y provocarle quemaduras.**

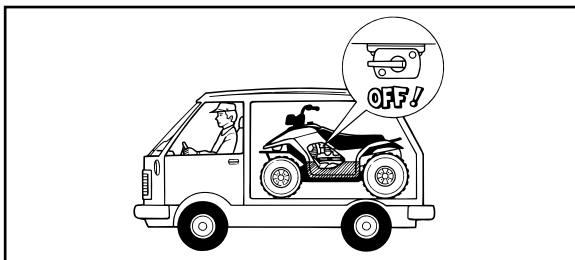

- When transporting the machine in another vehicle, be sure it is kept upright and that the fuel cock is in the “OFF” position. Otherwise, fuel may leak out of the carburetor or fuel tank.
- Gasoline is poisonous. If you should swallow some gasoline or inhale a lot of gasoline vapor, or get some gasoline in your eyes, see your doctor immediately. If gasoline spills on your skin, wash with soap and water. If gasoline spills on your clothing, change your clothes.

⚠ WARNING

Always operate your machine in an area with adequate ventilation. Never start or run the engine in a closed area. Exhaust fumes are poisonous and may cause loss of consciousness and death within a short time.

- Lors du transport de l'engin dans un autre véhicule, veiller à le garder bien droit et à ce que le robinet de carburant soit sur "OFF". Du carburant pourrait fuir du carburateur ou du réservoir.
 - L'essence est toxique. Consulter immédiatement un médecin en cas d'ingestion d'essence, d'inhalation excessive de vapeur d'essence ou d'éclaboussures d'essence dans les yeux. Si de l'essence se répand sur la peau, laver au savon et à l'eau. Si de l'essence se répand sur les vêtements, les changer sans tarder.
-

⚠ AVERTISSEMENT

Toujours faire fonctionner le véhicule dans un endroit correctement aéré. Ne jamais mettre en marche ou laisser tourner le moteur dans un endroit clos. Les fumées d'échappement sont toxiques et peuvent entraîner très rapidement une syncope et la mort.

- Cuando transporte la máquina en otro vehículo, asegúrese de que se mantenga vertical y que el grifo de combustible se encuentre en posición "OFF" (Cerrado). De lo contrario, podrían producirse fugas en el carburador o en el depósito de combustible.
 - La gasolina es venenosa. En caso de ingestión de gasolina, inhalación abundante de sus vapores o salpicaduras de este combustible en los ojos, acuda al médico inmediatamente. Si se le derramara gasolina sobre la piel, lávesela con agua y jabón. Si el derrame se produjera sobre la ropa, cámbiese.
-

⚠ ADVERTENCIA

Utilice siempre la máquina en una zona debidamente ventilada. No arranque ni tenga en marcha el motor en un local cerrado. Los gases del escape son venenosos y pueden provocar la pérdida del conocimiento e incluso la muerte en poco tiempo.

DESCRIPTION AND MACHINE IDENTIFICATION

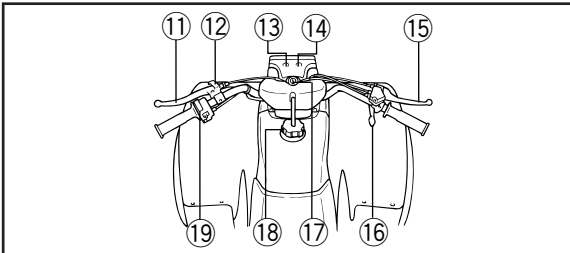
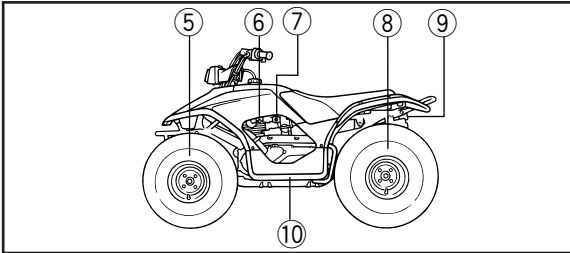
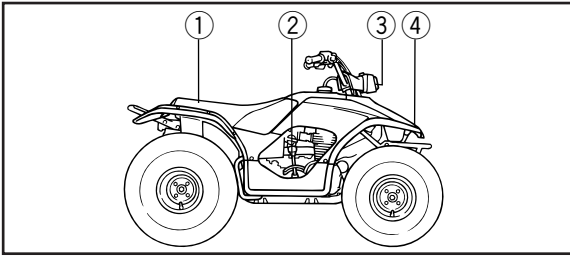

- | | |
|-----------------------|-----------------------------|
| 1. Seat | 11. Rear brake lever |
| 2. Drive select lever | 12. Parking brake |
| 3. Headlight | 13. Reverse indicator light |
| 4. Front cover | 14. Neutral indicator light |
| 5. Front wheel | 15. Front brake lever |
| 6. Starter (choke) | 16. Throttle lever |
| 7. Fuel cock | 17. Main switch |
| 8. Rear wheel | 18. Fuel tank cap |
| 9. Tail/brake light | 19. Handlebar switch |
| 10. Footboard | |

NOTE: _____
 The machine you have purchased may differ slightly from those shown in the figures of this manual.

DESCRIPTION ET IDENTIFICATION DU VÉHICULE

- | | |
|---------------------------|---------------------------------------|
| 1. Selle | 11. Levier de frein arrière |
| 2. Levier de présélection | 12. Frein de stationnement |
| 3. Phare | 13. Témoin de marche arrière |
| 4. Cache avant | 14. Témoin de point mort |
| 5. Roue avant | 15. Levier de frein avant |
| 6. Starter (choke) | 16. Levier d'accélération |
| 7. Robinet de carburant | 17. Contacteur à clé |
| 8. Roue arrière | 18. Bouchon du réservoir de carburant |
| 9. Feu arrière/frein | 19. Contacteur au guidon |
| 10. Repose-pied | |

N.B.: _____

Les illustrations peuvent légèrement différer de ce modèle tout-terrain.

DESCRIPCION E IDENTIFICACION DE LA MAQUINA

- | | |
|---------------------------------|---------------------------------------|
| 1. Sillin | 11. Palanca del freno trasero |
| 2. Palanca de selección de gama | 12. Freno de estacionamiento |
| 3. Faro delantero | 13. Luz de control de marcha atrás |
| 4. Cubierta delantera | 14. Luz de control de punto muerto |
| 5. Rueda delantera | 15. Palanca del freno delantero |
| 6. Starter (choke) | 16. Palanca del aceleración |
| 7. Grifo de combustible | 17. Interruptor principal |
| 8. Rueda trasera | 18. Tapón del depósito de combustible |
| 9. Luz de cola/freno | 19. Interruptor del manillar |
| 10. Apoyapié | |

NOTA: _____

La máquina que ha adquirido puede diferir ligeramente de la representada en las figuras de este manual.

Identification number records

Record the key identification number, vehicle identification number and model label information in the spaces provided for assistance when ordering spare parts from a Yamaha dealer or for reference in case the vehicle is stolen.

1. KEY IDENTIFICATION NUMBER:

2. VEHICLE IDENTIFICATION NUMBER:

3. MODEL LABEL INFORMATION:

Numéros d'identification

Inscrire les numéros d'identification de la clé et du véhicule ainsi que les informations que porte l'étiquette de modèle dans les cases prévues à cet effet. Cela facilitera la commande de pièces de rechange auprès d'un concessionnaire Yamaha ainsi que les démarches en cas de vol du véhicule.

1. NUMÉRO D'IDENTIFICATION DE LA CLÉ

2. NUMÉRO D'IDENTIFICATION DU VÉHICULE:

3. RENSEIGNEMENTS FOURNIS SUR L'ÉTIQUETTE DE MODÈLE:

Registro de los números de identificación

Anote el número de identificación de la llave, el de identificación del vehículo y la información de la etiqueta de modelo en los espacios provistos al efecto, para facilitar los trámites cuando pida repuestos a un concesionario Yamaha o como referencia en caso de sustracción del vehículo.

1. NÚMERO DE IDENTIFICACIÓN DE LA LLAVE DE CONTACTO:

2. NÚMERO DE IDENTIFICACIÓN DEL VEHÍCULO:

3. INFORMACIÓN DE LA ETIQUETA DE MODELO:

EBU00035

Key identification number

The key identification number is stamped on the key as shown in the following illustration. This number can be used for ordering a new key.

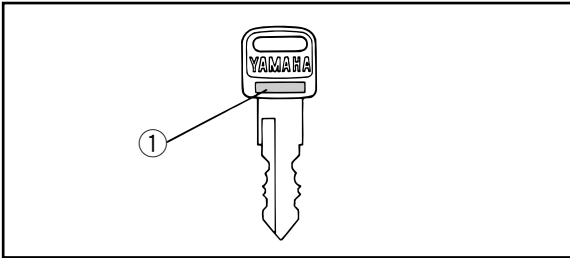

- 1. Key identification number
- 1. Numéro d'identification de la clé
- 1. Número de identificación de la llave

EBU00036

Vehicle identification number

The vehicle identification number is stamped into the frame.

NOTE: _____

The vehicle identification number is used to identify your machine.

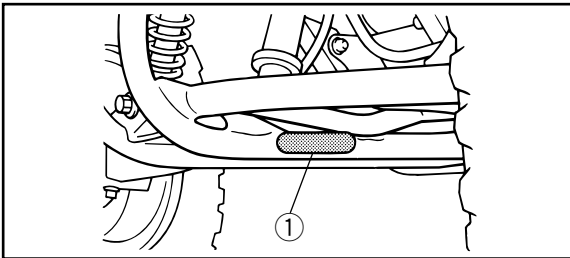

- 1. Vehicle identification number
- 1. Numéro d'identification du véhicule
- 1. Número de identificación del vehículo

FBU00035

Numéro d'identification de la clé

Le numéro d'identification de la clé est gravé sur la clé, comme le montre l'illustration suivante. Ce numéro sert de référence lors de la commande d'une nouvelle clé.

FBU00036

Numéro d'identification du véhicule

Le numéro d'identification du véhicule est frappé sur le cadre.

N.B.: _____

Le numéro d'identification du véhicule permet d'identifier le véhicule.

SBU00035

Número de identificación de la llave

El número de identificación de la llave va estampado en la misma, como puede verse en la siguiente ilustración. Este número puede utilizarse para pedir una llave nueva.

SBU00036

Número de identificación del vehículo.

El número de identificación del vehículo va estampado en el chasis.

NOTA: _____

El número de identificación del vehículo se emplea para la identificación de la máquina.

EBU00787

Model label

The model label is affixed to the location in the illustration. Record the information on this label in the space provided. This information will be needed to order spare parts from your Yamaha dealer.

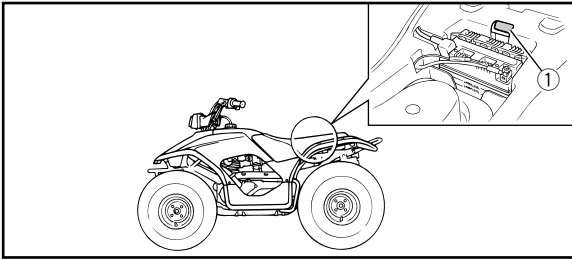

1. Model label
1. Étiquette de modèle
1. Etiqueta de modelo

FBU00787

Étiquette de modèle

L'étiquette de modèle est collée à l'endroit illustré. Inscrire les renseignements que porte cette étiquette dans la case prévue à cet effet. Ces renseignements seront nécessaires lors de la commande de pièces de rechange auprès d'un concessionnaire Yamaha.

SBU00787

Etiqueta de modelo

La etiqueta de modelo se encuentra en el lugar indicado en la ilustración. Anote la información de esta etiqueta en los espacios previstos al efecto. Esta información facilitará los trámites cuando pida repuestos a un concesionario Yamaha.

EBU00040

CONTROL FUNCTIONS

EBU00041

Main switch

Functions of the respective switch positions are as follows:

ON:

Engine can be started only at this position and the headlight and taillight come on when the light switch is on.

OFF:

All electrical circuits are switched off. The key can be removed in this position.

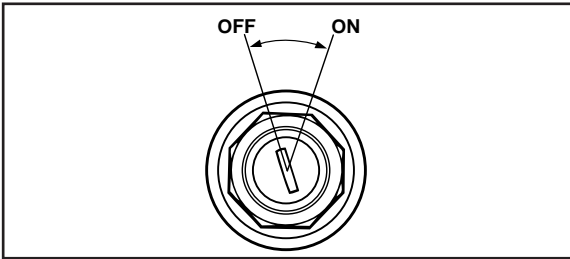

FBU00040

FONCTION DES COMMANDES

FBU00041

Contacteur à clé

Les positions de la clé de contact sont les suivantes:

ON (marche):

Placer la clé sur cette position pour mettre le moteur en marche. Le phare et le feu arrière s'allument quand le contacteur d'éclairage est activé.

OFF (arrêt):

Tous les circuits électriques sont coupés. La clé peut être retirée.

SBU00040

FUNCIONES DE CONTROL

SBU00041

Interruptor principal

Las funciones correspondientes a cada una de las posiciones del interruptor son las siguientes:

ON:

El motor sólo se puede poner en marcha con el interruptor en esta posición; si está conectado el interruptor de cambio de luces se encienden el faro y las luces traseras.

OFF:

Se desconectan todos los circuitos eléctricos. En esta posición puede extraerse la llave de contacto.

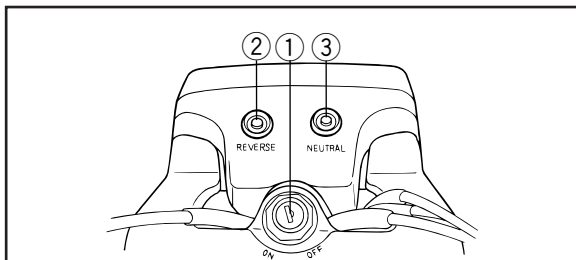

1. Main switch
2. Reverse indicator light "REVERSE"
3. Neutral indicator light "NEUTRAL"

1. Contacteur à clé
2. Témoin de marche arrière "REVERSE"
3. Témoin de point mort "NEUTRAL"

1. Interruptor principal
2. Luz de control de marcha atrás "REVERSE"
3. Luz de control de punto muerto "NEUTRAL"

EBU00043

Indicator lights

EBU00044

Reverse indicator light "REVERSE"

This indicator light comes on when the transmission is in reverse.

EBU00045

Neutral indicator light "NEUTRAL"

This indicator light comes on when the transmission is in neutral.

FBU00043

Témoins

FBU00044

Témoïn de marche arrière “REVERSE”

Ce témoïn s’allume quand la marche arrière est engagée.

FBU00045

Témoïn de point mort “NEUTRAL”

Ce témoïn s’allume quand la transmission est au point mort.

SBU00043

Luces de control

SBU00044

Luz de control de marcha atrás “REVERSE”

Se enciende cuando la transmisión está en marcha atrás.

SBU00045

Luz de control de punto muerto “NEUTRAL”

Se enciende cuando la transmisión está en punto muerto.

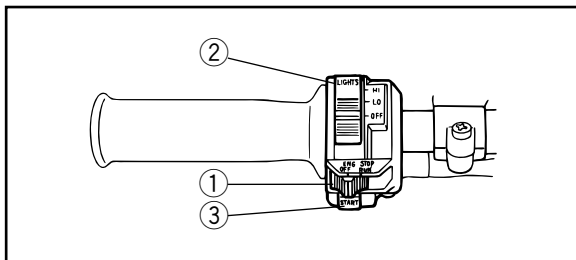

1. Engine stop switch “ENG. STOP”
2. Lights switch “LIGHTS”
3. Start switch “START”

1. Coupe-circuit du moteur “ENG. STOP”
2. Contacteur d’éclairage “LIGHTS”
3. Contacteur de démarreur “START”

1. Interruptor de paro del motor “ENG. STOP”
2. Interruptor de luces “LIGHTS”
3. Interruptor de arranque “START”

EBU00053

Handlebar switches

EBU00054

Engine stop switch “ENG. STOP”

Make sure that the engine stop switch is in the “RUN” position. The engine stop switch controls ignition and can be used at all times to stop the engine, especially in an emergency. The engine will not start or run when the engine stop switch is turned to “OFF”.

EBU00056

Start switch “START”

The starter motor cranks the engine when this switch is pushed.

CAUTION: _____

See starting instructions prior to starting engine (see page 6-3 for details).

FBU00053

Contacteurs au guidon

FBU00054

Coupe-circuit du moteur “ENG. STOP”

S'assurer que le coupe-circuit du moteur est placé sur “RUN”. Le coupe-circuit du moteur contrôle l'allumage et peut à tout moment servir à couper le moteur. Il est particulièrement utile en cas d'urgence. Le moteur ne se met pas en marche ou ne tourne pas quand son coupe-circuit est sur “OFF”.

FBU00056

Contacteur du démarreur “START”

Pour mettre le moteur en marche, enfoncer le contacteur du démarreur.

ATTENTION: _____

Il convient de lire les instructions de démarrage avant de mettre le moteur en marche (voir page 6-4).

SBU00053

Interruptores del manillar

SBU00054

Interruptor de paro del motor “ENG. STOP”

Asegúrese de que el interruptor de paro del motor se encuentra en la posición “RUN”. El interruptor de paro del motor controla el encendido y puede utilizarse para parar el motor en cualquier momento, especialmente en casos de emergencia. Cuando se gira el interruptor de paro a la posición “OFF”, el motor no puede ser puesto en marcha ni funcionar.

SBU00056

Interruptor de arranque “START”

Cuando se pulsa este interruptor, el motor de arranque hace que gire el motor principal.

ATENCION: _____

Antes de poner en marcha el motor, ver instrucciones de arranque (para más detalles ver página 6-4).

NOTE: _____

If the starter switch is pushed with the main switch “ON” and the engine stop switch “OFF”, the starter motor will be activated but the engine will not start. To start the engine, be sure to position the engine stop switch at “RUN”.

EBU00736

Light switch “LIGHTS”

Turn the switch to the “LO” position to switch on the low beam and the taillight.

Turn the switch to the “HI” position to switch on the high beam and the taillight.

Turn the switch to the “OFF” position to switch off the headlight and the taillight.

NOTE: _____

The headlight and the taillight can be turned on only when the engine is started.

N.B.: _____

Si le contacteur du démarreur est enfoncé alors que la clé de contact est sur “ON” et le coupe-circuit du moteur sur “OFF”, le démarreur tournera mais le moteur ne se mettra pas en marche. Avant de mettre le moteur en marche, s’assurer que le coupe-circuit du moteur est sur “RUN”.

FBU00736

Contacteur d’éclairage “LIGHTS”

Tourner le contacteur à la position “LO” pour allumer le feu de croisement et le feu arrière.

Tourner le contacteur à la position “HI” pour allumer le feu de route et le feu arrière.

Placer le contacteur sur “OFF” pour éteindre le phare et le feu arrière.

N.B.: _____

Le phare et le feu arrière ne s’allument que lorsque le moteur tourne.

NOTA: _____

Si se pulsa el interruptor de arranque con el interruptor principal en “ON” (contacto) y el interruptor de paro del motor en “OFF” (desconectado), se activará el motor de arranque pero el motor principal no se pondrá en marcha. Para que arranque, coloque el interruptor de paro del motor en la posición “RUN”.

SBU00736

Interruptor de luces “LIGHTS”

Gire el interruptor a la posición “LO” para encender la luz de cruce y la luz trasera.

Gire el interruptor a la posición “HI” para encender la luz de carretera y la luz trasera.

Gire el interruptor a la posición “OFF” para apagar el faro y la luz trasera.

NOTA: _____

El faro y la luz trasera sólo pueden encenderse cuando se ha puesto en marcha el motor.

Throttle lever

Once the engine is running, movement of the throttle lever will increase the engine speed.

Regulate the speed of the machine by varying the throttle position. Because the throttle is spring-loaded, the machine will decelerate, and the engine will return to an idle any time the hand is removed from the throttle lever.

Before starting the engine, check the throttle to be sure it is operating smoothly. Make sure it returns to the idle position as soon as the lever is released.

⚠ WARNING

Malfunction of the throttle could make it difficult to speed up or slow down when you need to. This could cause an accident. Check the operation of the throttle lever before you start the engine. If the throttle does not work smoothly, check for the cause. Correct the problem before riding the ATV or consult a Yamaha dealer.

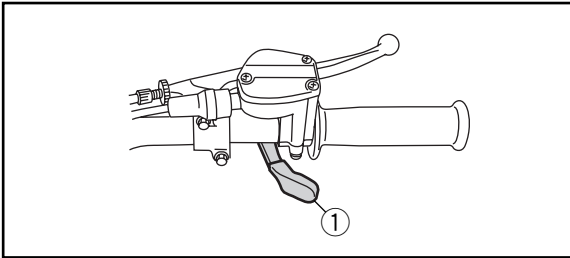

- 1. Throttle lever
- 1. Levier d'accélérateur
- 1. Palanca del aceleración

Levier d'accélération

Dès que le moteur tourne, son régime augmente quand le levier d'accélération est actionné.

Régler la vitesse du véhicule en faisant varier l'ouverture des gaz. Comme le levier d'accélération est muni d'un ressort de rappel, le véhicule ralentit et le moteur revient au régime de ralenti dès que le levier est relâché.

Avant de mettre le moteur en marche, vérifier le bon fonctionnement des gaz. S'assurer que le véhicule retourne au régime de ralenti dès que le levier est relâché.

⚠ AVERTISSEMENT

Un mauvais fonctionnement du levier d'accélération risque d'entraver l'accélération ou la décélération. Ceci peut provoquer un accident. Vérifier le bon fonctionnement du levier d'accélération avant de mettre le moteur en marche. Si l'accélérateur ne fonctionne pas correctement, en rechercher la cause. Corriger le problème avant de conduire le véhicule ou consulter un concessionnaire Yamaha.

Palanca de aceleración

Una vez que el motor gira con, desplazando la palanca de aceleración se aumenta la velocidad de giro.

Para regular la velocidad del vehículo, varíe la posición del acelerador. Este lleva un muelle de retorno que hace que disminuya la velocidad y el motor vuelva al ralentí cuando se retira la mano de la palanca de aceleración.

Antes de poner en marcha el motor, compruebe que el acelerador funcione con suavidad. Asegúrese de que vuelve a la posición de ralentí cuando se suelta la palanca.

⚠ ADVERTENCIA

Si el acelerador no funciona correctamente, puede ser difícil aumentar o reducir la velocidad del vehículo cuando se desee. Eso puede acarrear accidentes. Compruebe el funcionamiento del acelerador antes de poner en marcha el motor. Si el acelerador no funciona con suavidad, averigüe la causa. Resuelva el problema antes de utilizar la máquina, o consulte a un concesionario Yamaha.

Speed limiter

The speed limiter keeps the throttle from fully opening, even when the throttle lever is pushed to the maximum. Screwing in the adjuster limits the maximum engine power available and decreases the maximum speed of the ATV.

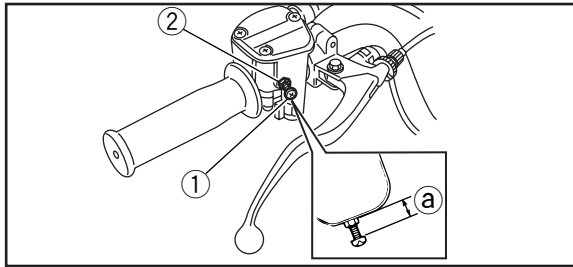

- | | | |
|--------------------------|-----------------|----------|
| 1. Adjuster | 2. Locknut | a. 12 mm |
| 1. Dispositif de réglage | 2. Contre-écrou | |
| 1. Ajustador | 2. Contratuerca | |

⚠ WARNING

Improper adjustment of the speed limiter and throttle could cause throttle cable damage or improper throttle operation. You could lose control, have an accident or be injured. Do not turn the speed adjuster out more than 12mm or the throttle cable could be damaged. Always make sure the throttle lever free play is adjusted to 3.0 ~ 5.0 mm. See page 8-43.

Limiteur de vitesse

Le limiteur de vitesse empêche l'ouverture maximale des gaz, même lorsque le levier d'accélération est poussé au maximum. Visser le dispositif de réglage pour limiter le régime maximum du moteur et réduire ainsi la vitesse maximum du véhicule.

⚠ AVERTISSEMENT

Un réglage incorrect du limiteur de vitesse et du papillon pourrait endommager le câble de commande des gaz et créer des problèmes d'accélération. Cela pourrait faire perdre le contrôle du véhicule et être à l'origine d'un accident. Ne pas dévisser le dispositif de réglage du limiteur de plus de 12 mm afin d'éviter d'endommager le câble de commande des gaz. S'assurer que le jeu au levier d'accélération soit toujours de 3,0 à 5,0 mm. Voir page 8-44.

Limitador de velocidad

El limitador de velocidad evita que se abra por completo el acelerador, incluso cuando se presiona al máximo la palanca del acelerador. Enroscando el ajustador se limita la potencia máxima del motor disponible y se reduce la velocidad máxima del ATV.

⚠ ADVERTENCIA

El ajuste inadecuado del limitador de velocidad y del acelerador puede causar daños en el cable del acelerador o la operación incorrecta del acelerador. Podría perderse el control, ocasionarse un accidente o herirse. No gire el ajustador de la velocidad más de 12mm porque podría dañarse el cable del acelerador. Asegúrese siempre que el juego libre de la palanca del acelerador esté ajustado a 3,0 ~ 5,0 mm. Vea la página 8-44.

EBU00070

Front brake lever

The front brake lever is located on the right handlebar. Pull it toward the handlebar to apply the front brake.

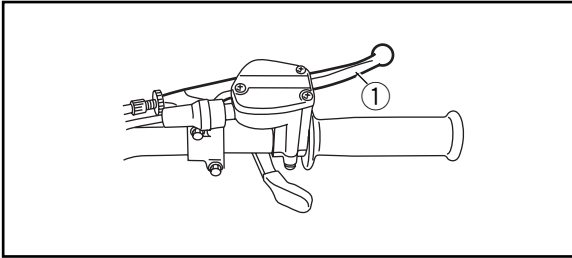

- 1. Front brake lever
- 1. Levier de frein avant
- 1. Palanca del freno delantero

EBU00072

Rear brake lever

The rear brake lever is located on the left handlebar. Pull it toward the handlebar to apply the rear brake.

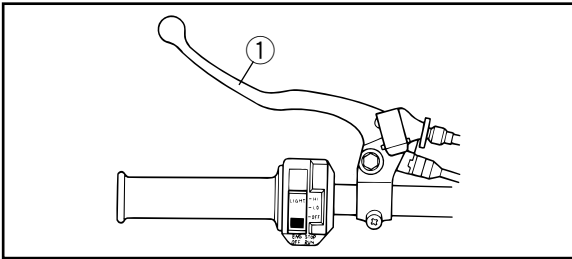

- 1. Rear brake lever
- 1. Levier de frein arrière
- 1. Palanca del freno trasero

FBU00070

Levier de frein avant

Le levier de frein avant se trouve sur la droite du guidon. Le serrer pour actionner le frein avant.

SBU00070

Palanca del freno delantero

La palanca del freno delantero se encuentra en el manillar derecho. Apriétela contra el manillar para aplicar el freno delantero.

FBU00072

Levier de frein arrière

Le levier de frein arrière se trouve sur la gauche du guidon. Serrer le levier pour actionner le frein arrière.

SBU00072

Palanca del freno trasero

La palanca de freno se encuentra situada en el manillar izquierdo. Apretarla contra el manillar para aplicar el freno trasero.

Parking brake

Use the parking brake when you have to start the engine or park the machine, especially on a slope. Apply the rear brake lever and push down the lock plate to apply the parking brake. Squeeze the rear brake lever to release the parking brake.

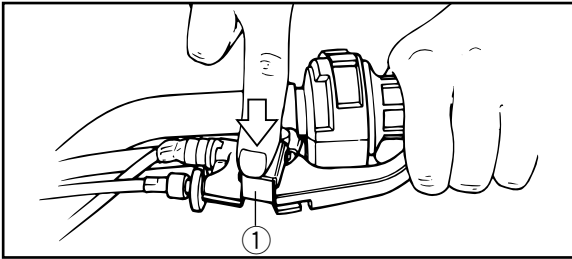

- 1. Lock plate
- 1. Frein d'écrou
- 1. Placa de bloqueo

⚠ WARNING

- **Always set the parking brake before starting the engine. The ATV could start moving unexpectedly if the parking brake is not applied. This could cause loss of control or a collision.**
- **Always be sure you have released the parking brake before you begin to ride. The brake could overheat if you ride the ATV without releasing the parking brake. You could lose braking performance which could cause an accident. You could also wear out the brakes prematurely.**

Frein de stationnement

Serrer le frein de stationnement avant la mise en marche du moteur ou lors du stationnement du véhicule, tout particulièrement lors du stationnement en pente. Pour serrer le frein de stationnement, actionner le levier de frein arrière et enfoncer le verrou. Pour libérer le frein de stationnement, il suffit d'actionner le levier de frein arrière.

⚠ AVERTISSEMENT

- **Toujours serrer le frein de stationnement avant de mettre le moteur en marche. Le VTT pourrait se déplacer inopinément si le frein de stationnement n'est pas serré avant la mise en marche du moteur. Ceci peut entraîner une perte de contrôle du véhicule, voire une collision.**
- **S'assurer d'avoir libéré le frein de stationnement avant de démarrer. Si le frein de stationnement n'est pas libéré avant le démarrage du véhicule, le frein risque de surchauffer. Les performances de freinage pourraient être réduites, ce qui pourrait entraîner un accident. De plus, les freins risquent de s'user prématurément.**

Freno de estacionamiento

Utilizar el freno de estacionamiento siempre que se desee poner en marcha el motor o aparcar la máquina, sobre todo en pendientes. Para aplicar el freno de estacionamiento, accionar la palanca del freno trasero y desplazar hacia abajo la placa de bloqueo. Para soltarlo, apretar la palanca del freno trasero.

⚠ ADVERTENCIA

- **Aplicar siempre el freno de estacionamiento antes de poner en marcha el motor. El ATV podría ponerse en movimiento inesperadamente si no se aplica el freno, con el consiguiente riesgo de pérdida del control y de colisión.**
- **Asegurarse siempre de soltar el freno de estacionamiento antes de emprender la marcha. El freno podría calentarse en exceso si se utiliza el ATV sin soltarlo, con lo que podría perder eficacia y provocar un accidente. También sufriría un desgaste prematuro.**

EBU00085

Drive select lever

The drive select lever is used for driving the machine either forward or in reverse. Refer to page 6-13 for drive select lever operation.

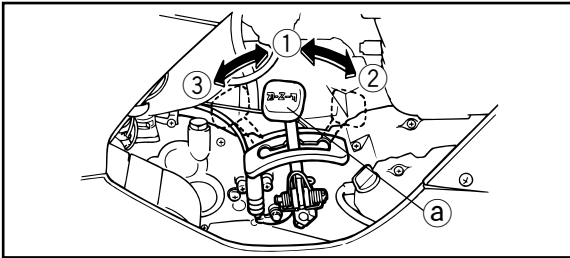

- | | |
|---------------------------------|------------------------------|
| a. Drive select lever | 1. Neutral |
| 2. For forward drive | 3. For reverse drive |
| a. Levier de présélection | 1. Point mort |
| 2. Pour la marche avant | 3. Pour la marche arrière |
| a. Palanca de selección de gama | 1. Punto muerto |
| 2. Para circule marcha adelante | 3. Para circule marcha atrás |

EBU00092

Fuel tank cap

Remove the fuel tank cap by turning it counter-clockwise.

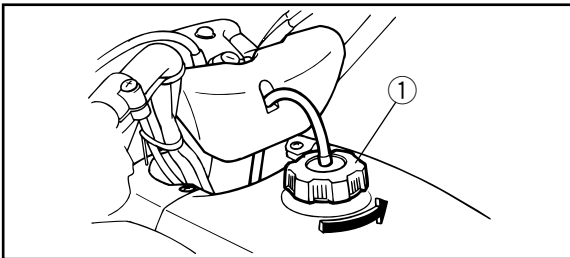

- | |
|--------------------------------------|
| 1. Fuel tank cap |
| 1. Bouchon de réservoir de carburant |
| 1. Tapón del depósito de combustible |

FBU00085

Levier de présélection

Ce levier permet de sélectionner la marche avant et la marche arrière. Le fonctionnement du levier de présélection est décrit à la page 6-14.

SBU00085

Palanca de selección de gama

La palanca de selección de sentido de marcha se utiliza para que la máquina circule marcha adelante o marcha atrás. Para el manejo de esta palanca, consultar la página 6-14.

FBU00092

Bouchon de réservoir de carburant

Retirer le bouchon de réservoir de carburant en le tournant dans le sens inverse des aiguilles d'une montre.

SBU00092

Tapón del depósito de combustible

Quite el tapón del depósito de combustible haciéndolo girar en sentido contrario a las agujas del reloj.

EBU00093

Fuel cock

The fuel cock supplies fuel from the fuel tank to the carburetor.

The fuel cock has three positions.

OFF: With the lever in this position fuel will not flow. Always turn the lever to this position when the engine is not running.

ON: With the lever in this position, fuel flows to the carburetor. Normal riding is done with the lever in this position.

RES: This indicates reserve. If you run out of fuel while riding, turn the lever to this position. THEN FILL THE FUEL TANK AT THE FIRST OPPORTUNITY. After refuelling, return the fuel cock lever to the "ON" position.

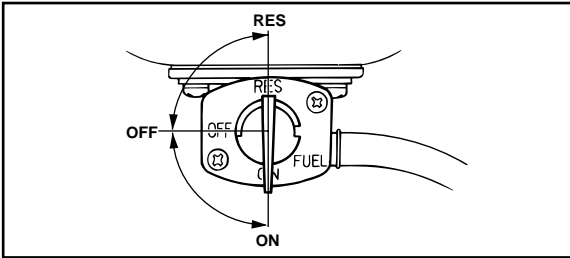

Robinet de carburant

Le robinet de carburant fait passer le carburant du réservoir au carburateur.

Le robinet de carburant a trois positions:

OFF: Quand le levier est sur cette position, le carburant ne passe pas. Toujours placer le levier sur cette position après avoir coupé le moteur.

ON: Quand le levier est sur cette position, le carburant parvient au carburateur. À moins de manquer de carburant, placer le levier sur cette position avant de démarrer.

RES: Position réserve. Quand le carburant vient à manquer pendant une randonnée, placer le levier sur cette position. **REMPLIR LE RÉSERVOIR DÈS QUE POSSIBLE.** Après le ravitaillement, replacer le levier sur “ON”.

Grifo de combustible

Este grifo suministra combustible desde el depósito al carburador.

El grifo tiene tres posiciones.

OFF: (cerrado) Con la palanca en esta posición, no circula combustible. Gire siempre la palanca a esta posición cuando el motor no esté en marcha.

ON: (abierto) Con la palanca en esta posición, circula combustible hacia el carburador. La conducción normal se realiza con la palanca en esta posición.

RES: Indica reserva de combustible. Si se queda sin combustible durante la marcha, gire la palanca a esta posición. **DESPUES, LLENE EL DEPOSITO DE COMBUSTIBLE A LA PRIMERA OPORTUNIDAD.** Tras repostar, lleve de nuevo la palanca del grifo de combustible a la posición “ON” (abierto).

Starter (choke)

Starting a cold engine requires a richer air-fuel mixture. A separate starter circuit supplies this mixture.

Move in direction (a) to turn on the starter (choke).

Move in direction (b) to turn off the starter (choke).

Refer to “Starting a cold engine” for proper operation. (See page 6-3.)

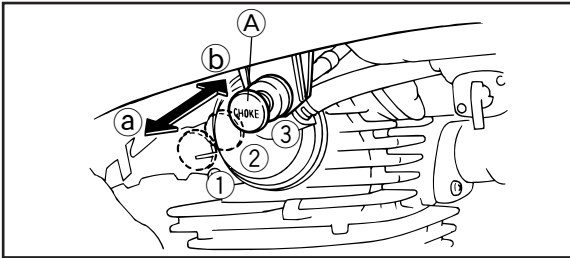

- | | |
|---------------|--------------------|
| 1. Fully open | 2. Half open |
| 3. Closed | A. Starter (choke) |

- | | |
|-----------------|--------------------|
| 1. Plein course | 2. Mi-course |
| 3. Fermé | A. Starter (choke) |

- | | |
|-----------------------|--------------------|
| 1. Abre completamente | 2. Semiabierto |
| 3. Cerrado | A. Starter (choke) |

Starter (choke)

La mise en marche à froid requiert un mélange air-carburant plus riche.

C'est le starter qui remplit cette fonction d'enrichissement du mélange.

Déplacer dans la direction (a) pour mettre le starter (choke) en service.

Déplacer dans la direction (b) pour mettre le starter (choke) hors service.

La marche à suivre correcte est décrite à la section "Mise en marche d'un moteur froid". (Pour plus de détails, voir page 6-4.)

Starter (choke)

Cuando el motor está frío, requiere una mezcla más rica de combustible para arrancar. Esta mezcla se suministra a través de un circuito separado, el circuito del "starter". Mueva en la dirección (a) para conectar el arrancador (estrangulador).

Mueva en la dirección (b) para desconectar el arrancador (estrangulador).

Consulte el apartado de "Arranque en frío del motor" para ver la operación adecuada. (Consulte la página 6-4.)

EBU00567

Seat

To remove the seat, pull the seat lock lever upward and pull up the seat at the rear.

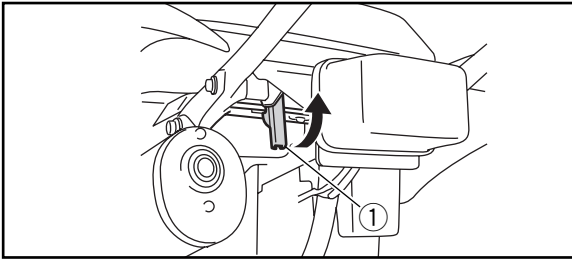

- 1. Seat lock lever
- 1. Levier de verrouillage de la selle
- 1. Palanca de bloqueo del sillín

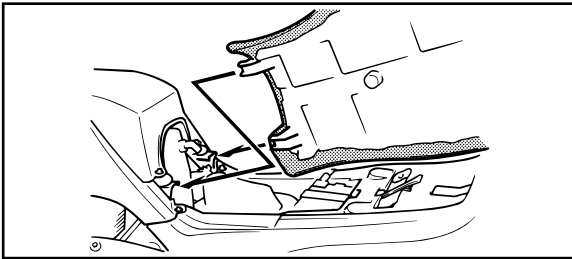

To install the seat, insert the projections on the front of the seat into the seat holders and push down on the seat at the rear.

NOTE: _____
Make sure that the seat is securely fitted.

FBU00567

Selle

Pour déposer la selle, tirer le levier de verrouillage de la selle vers le haut, puis tirer l'arrière de la selle vers le haut.

Pour mettre la selle en place, insérer les saillies à l'avant de la selle dans les supports de la selle, puis appuyer à l'arrière de la selle.

N.B.: _____
S'assurer que la selle est bien fixée.

SBU00567

Asiento

Para extraer el asiento, tire de la palanca de bloqueo del asiento hacia arriba y levante el asiento por la parte trasera.

Para instalar el asiento, inserte los salientes de la parte frontal del asiento en los soportes del asiento y empuje hacia abajo el asiento por la parte trasera.

NOTA: _____
Asegúrese de que el asiento quede fijado con seguridad.

PRE-OPERATION CHECKS

Before using this machine, check the following points:

ITEM	ROUTINE	PAGE
Brakes	<ul style="list-style-type: none"> • Check operation, condition and free play. • Adjust if necessary. 	5-5 ~ 5-7, 8-45 ~ 8-55
Fuel	<ul style="list-style-type: none"> • Check fuel level. • Fill with fuel if necessary. 	5-7 ~ 5-11
Engine oil and Transmission oil	<ul style="list-style-type: none"> • Check oil level. • Fill with oil if necessary. 	5-11 ~ 5-15, 8-13 ~ 8-25
Drive chain	<ul style="list-style-type: none"> • Check chain slack and condition. • Adjust if necessary. 	5-15, 8-57 ~ 8-63
Throttle	<ul style="list-style-type: none"> • Check for proper throttle cable operation. 	5-15
Wheels and tires	<ul style="list-style-type: none"> • Check tire pressure, wear and damage. 	5-19 ~ 5-25, 8-71
Fittings and fasteners	<ul style="list-style-type: none"> • Check all fittings and fasteners. 	5-15
Battery	<ul style="list-style-type: none"> • Check fluid level. • Fill with distilled water if necessary. 	5-17, 8-73 ~ 8-79
Lights	<ul style="list-style-type: none"> • Check for proper operation. 	5-17, 8-83 ~ 8-87

CONTRÔLES AVANT LE DÉMARRAGE

Contrôler les points suivants avant de mettre le moteur en marche:

DESCRIPTION	VÉRIFICATION	PAGE
Freins	<ul style="list-style-type: none"> • Contrôler le fonctionnement, l'état et le jeu. • Régler si nécessaire. 	5-6 ~ 5-8, 8-46 ~ 8-56
Carburant	<ul style="list-style-type: none"> • Vérifier le niveau de carburant. • Ajouter du carburant si nécessaire. 	5-8 ~ 5-12
Huile moteur/ Huile de transmission	<ul style="list-style-type: none"> • Contrôler le niveau d'huile. • Ajouter de huile si nécessaire. 	5-12 ~ 5-16, 8-14 ~ 8-26
Chaîne de transmission	<ul style="list-style-type: none"> • Contrôler la tension et l'état de la chaîne. • Régler si nécessaire. 	5-16, 8-58 ~ 8-64
Accélérateur	<ul style="list-style-type: none"> • Vérifier le fonctionnement des câbles d'accélérateur. 	5-16
Roues et pneus	<ul style="list-style-type: none"> • Vérifier la pression de gonflage des pneus/le voile/ la tension des rayons/les écrous d'axes. 	5-20 ~ 5-26, 8-72
Visserie	<ul style="list-style-type: none"> • Contrôler tous les assemblages et fixations. 	5-16
Batterie	<ul style="list-style-type: none"> • Contrôler le niveau du liquide. • Ajouter avec de l'eau distillée si nécessaire. 	5-18, 8-70 ~ 8-80
Éclairage	<ul style="list-style-type: none"> • Contrôler si le fonctionnement est correct. 	5-18, 8-84 ~ 8-88

COMPROBACIONES A EFECTUAR ANTES DE PONER EN MARCHA LA MAQUINA

Antes de utilizar la máquina, comprobar los puntos siguientes:

ELEMENTO	OPERACION	PAGINA
Frenos	<ul style="list-style-type: none"> • Controlar el funcionamiento, la condición, y el juego libre. • Ajustar si es necesario. 	5-6 ~ 5-8, 8-46 ~ 8-56
Combustible	<ul style="list-style-type: none"> • Verifique el nivel. • Rellene combustible si es necesario. 	5-8 ~ 5-12
Aceite de motor/ Aceite del transmisión	<ul style="list-style-type: none"> • Verifique el nivel. • Rellene aceite si es necesario. 	5-12 ~ 5-16, 8-14 ~ 8-26
Cadena de transmisión	<ul style="list-style-type: none"> • Revise la tensión y condición. • Ajuste si es necesario. 	5-16, 8-58~ 8-64
Acelerador	<ul style="list-style-type: none"> • Verifique el funcionamiento del cable. 	5-16
Ruedas y neumáticos	<ul style="list-style-type: none"> • Verifique la presión/desgaste y dañados. 	5-20 ~ 5-26, 8-72
Accesorios y elementos de fijación	<ul style="list-style-type: none"> • Verifique todos; apriételos según sea necesario. 	5-16
Batería	<ul style="list-style-type: none"> • Revise el nivel de líquido. • Rellene agua destilada si es necesario. 	5-18, 8-74 ~ 8-80
Luces	<ul style="list-style-type: none"> • Revise para obtener un funcionamiento apropiado. 	5-18, 8-84 ~ 8-88

⚠ WARNING

Always inspect your ATV each time you use it to make sure the ATV is in safe operating condition.

Always follow the inspection and maintenance procedures and schedules described in the Owner's Manual. Failure to inspect increases the possibility of an accident or equipment damage.

⚠ AVERTISSEMENT

Toujours effectuer ces contrôles avant chaque départ afin de s'assurer que le VTT peut être utilisé en toute sécurité.

Toujours respecter les procédés et intervalles de contrôle et d'entretien repris dans ce manuel. Omettre ces contrôles accroît les risques d'accident ou d'endommagement du véhicule.

⚠ ADVERTENCIA

Inspeccionar siempre el ATV cada vez que vaya a utilizarse, para asegurarse de que está en condiciones de funcionar sin peligro.

Seguir siempre los procedimientos y programas de inspección y mantenimiento descritos en el "Manual del Propietario". Si no se inspecciona la máquina, aumenta el riesgo de accidente o avería.

Front and rear brakes

1. Brake levers

Check for correct free play in the brake levers. If the free play is incorrect, adjust it. (See pages 8-47 ~ 8-51.)

Check operation of the levers. They should move smoothly and there should be a firm feeling when the brake is applied. If not, have the machine inspected by a Yamaha dealer.

2. Brake operation

Test the brakes at slow speed after starting out to make sure they are working properly. If the brakes do not provide proper braking performance, inspect the brakes for wear. (See page 8-45.)

Freins avant et arrière

1. Leviers de frein

S'assurer que le jeu aux leviers de frein est correct. Si le jeu est incorrect, le régler. (Voir pages 8-48 à 8-52.)

Vérifier le fonctionnement des leviers. Leur fonctionnement doit être doux mais ferme. Si ce n'est pas le cas, faire inspecter le véhicule chez un concessionnaire Yamaha.

2. Fonctionnement des freins

Tester le bon fonctionnement des freins juste après le démarrage, tout en roulant lentement. Si les performances de freinage sont insuffisantes, contrôler l'usure des freins. (Voir page 8-46.)

Frenos delantero y trasero

1. Palancas de freno

Compruebe si las palancas de freno tienen el recorrido libre correcto. Si el recorrido libre no es correcto, ajústelo. (Ver páginas 8-48 ~ 8-52.)

Compruebe el funcionamiento de las palancas. Deben desplazarse con suavidad y transmitir un tacto firme cuando se aplica el freno. De no ser así, pida a un concesionario Yamaha que inspeccione la máquina.

2. Funcionamiento del freno

Pruebe los frenos a poca velocidad al poner en marcha el ATV para asegurarse de que funcionan correctamente. Si no frenan lo suficiente, compruebe si hay desgastes. (Ver página 8-46.)

⚠ WARNING

Always check the brakes at the start of every ride. Do not ride the ATV if you find any problem with the brakes or you could lose braking ability, which could lead to an accident. If a problem cannot be corrected by the adjustment procedures provided in this manual, have the ATV inspected by a Yamaha dealer.

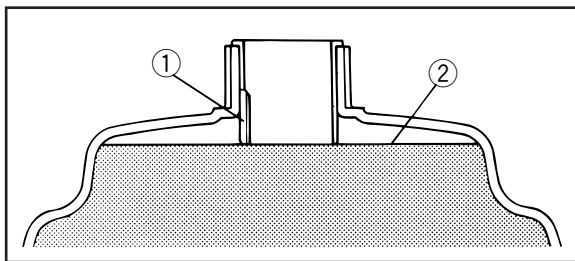

- | | |
|------------------------|-------------------------|
| 1. Filler tube | 2. Fuel level |
| 1. Tube de remplissage | 2. Niveau de carburant |
| 1. Tubo de llenado | 2. Nivel de combustible |

EBU00909*

Fuel

Make sure there is sufficient gasoline in the tank.

⚠️ AVERTISSEMENT

Toujours contrôler le fonctionnement des freins au départ de chaque randonnée. Ne pas conduire le VTT si un problème est détecté au niveau des freins, car les freins pourraient lâcher et cela risque d'être à l'origine d'un accident. Si le problème ne peut être résolu en suivant les procédés repris dans ce manuel, faire inspecter le VTT par un concessionnaire Yamaha.

FBU00909*

Carburant

S'assurer qu'il y a assez d'essence dans le réservoir.

⚠️ ADVERTENCIA

Compruebe siempre los frenos al poner en movimiento el ATV. No úselo si se detecta algún fallo o si se prevé que podría perderse capacidad de frenada, ya que esto podría dar lugar a un accidente. Si un problema no puede subsanarse por los procedimientos de ajuste indicados en este manual, pida a un concesionario Yamaha que inspeccione el ATV.

SBU00909*

Combustible

Asegúrese de que hay gasolina suficiente en el depósito.

Recommended fuel:

Regular unleaded gasoline
only with a research octane
number of 91 or higher.

Fuel tank capacity:

Total:

7 L

Reserve:

1.3 L

NOTE: _____

If knocking or pinging occurs, use a different brand of gasoline or higher octane grade.

CAUTION: _____

Use only unleaded gasoline. The use of leaded gasoline will cause severe damage to the engine internal parts such as valves, piston rings, exhaust system, etc.

Lubrifiant recommandé:
uniquement essence
normale sans plomb d'un
indice d'octane recherche
de 91 ou plus

Capacité du réservoir de carburant:

Total:

7 l

Réserve:

1,3 l

Combustible recomendado:

Sólo gasolina normal sin
plomo con un índice de
octanos "de investigación"
de 91 o más alto.

Capacidad del depósito de combustible:

Total:

7 L

Reserva:

1,3 L

N.B.: _____

En cas de cognements ou de cliquetis, utiliser une essence de marque différente ou une essence d'un indice d'octane supérieur.

ATTENTION: _____

Utiliser exclusivement de l'essence sans plomb. L'utilisation d'essence avec plomb endommagerait gravement certaines pièces du moteur, telles que les soupapes, les segments, le système d'échappement, etc.

NOTA: _____

Si se produjese golpeteo o detonación, emplee una marca diferente de gasolina o un octanaje mayor.

ATENCION: _____

Emplee sólo gasolina sin plomo. El empleo de gasolina con plomo causaría graves daños en las partes internas del motor, como por ejemplo en le válvulas, anillos de pistón, sistema de escape, etc.

⚠ WARNING

- Do not overfill the fuel tank. Fuel expands when it heats up. If the fuel tank is overfilled, fuel could spill out due to heat from the engine or the sun.
 - Be careful not to spill fuel, especially on the engine or exhaust pipe which can cause a fire and severe injury. Wipe up any spilled fuel immediately.
 - Do not refuel right after the engine has been running and is still very hot.
 - Be sure the fuel tank cap is closed securely.
-

EBU00487

Engine and transmission oil

Make sure the engine and transmission oil is at the specified level. Fill with oil as necessary. (See pages 8-13 ~ 8-25 for details.)

⚠ AVERTISSEMENT

- **Ne pas trop remplir le réservoir de carburant. Le carburant se dilate en se réchauffant. Si le réservoir de carburant est trop rempli, du carburant risque de s'échapper sous l'effet de la chaleur du moteur ou du soleil.**
 - **Faire attention à ne pas renverser de carburant, tout particulièrement sur le moteur ou sur le tuyau d'échappement. Essuyer immédiatement tout carburant renversé.**
 - **Ne pas faire le plein juste après avoir fait tourner le moteur et tant qu'il est encore très chaud.**
 - **Veiller à ce que le bouchon du réservoir de carburant soit bien fermé.**
-

FBU00487

Huile de moteur et huile de boîte de vitesses

S'assurer que les niveaux d'huile de moteur et d'huile de boîte de vitesses correspondent aux spécifications. Au besoin, faire le plein d'huile. (Voir pages 8-14 à 8-26 pour plus de détails.)

⚠ ADVERTENCIA

- **No llene el depósito de combustible en exceso, ya que el combustible se dilata al calentarse y, si se llena demasiado el depósito, podría derramarse debido al calor del motor o del sol.**
 - **Tenga cuidado de no derramar combustible, especialmente sobre el motor o el tubo de escape, ya que podría producirse un incendio con riesgo de graves lesiones. Absorba inmediatamente con un trapo el combustible derramado.**
 - **No reposte combustible inmediatamente después de parar el motor si éste se encuentra aún muy caliente.**
 - **Asegúrese de que el tapón del depósito quede bien cerrado.**
-

SBU00487

Aceite del motor y aceite de la transmisión

Asegúrese de que el aceite del motor y el aceite de la transmisión se encuentra al nivel especificado. Añada aceite si es necesario. (Para más detalles, ver páginas 8-14 ~ 8-26.)

Recommended oil:

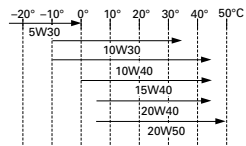

Recommended engine/transmission oil classification:

API Service SE, SF, SG type or higher

CAUTION:

Be sure to use motor oils that do not contain anti-friction modifiers. Passenger car motor oils (often labeled “Energy Conserving”) contain anti-friction additives which will cause clutch and/or starter clutch slippage, resulting in reduced component life and poor engine performance.

Huile recommandée:

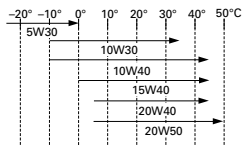

Classification d'huile de moteur et de boîte de vitesses recommandée:

Huiles de type API Service, de classe SE, SF, SG min.

ATTENTION:

Veiller à ce que l'huile de moteur utilisée ne contienne pas d'additifs antifricción. Les huiles pour automobiles (portant souvent la désignation "ENERGY CONSERVING") contiennent des additifs antifricción. Ceux-ci feront patiner l'embrayage et/ou l'embrayage de démarreur, ce qui provoquera une réduction de la durabilité des organes et du rendement.

Aceite recomendado:

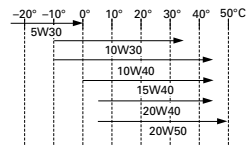

Clasificación del aceite de motor y el aceite de la transmisión recomendado:

Servicio API tipo SE, SF, SG o superior

ATENCION:

Asegúrese de emplear aceites de motor que no contengan modificaciones antifricción. Los aceites de motor para automóviles de pasajeros (normalmente con la etiqueta "Energy Conserving") contienen aditivos antifricción, que causan que el embrague y/o el embrague del arrancador resbalen, reduciendo entonces la vida útil de los componentes y degradando el rendimiento del motor.

Oil quantity:

Total amount (engine oil):

1.45 L

Periodic oil change (engine oil):

1.25 L

Total amount (transmission):

0.6 L

EBU00498

Chain

Check the general condition of the chain and check the chain slack before every ride. Lubricate and adjust the chain as necessary. (See pages 8-53 ~ 8-59 for details.)

EBU00151

Throttle lever

Check to see that the throttle lever operates correctly. It must open smoothly and spring back to idle position when released. Repair as necessary for proper operation.

EBU00152

Fittings and Fasteners

Always check the tightness of chassis fittings and fasteners before a ride. Take the machine to a Yamaha dealer or refer to the Service Manual for correct tightening torque.

Quantité d'huile:

Quantité totale (moteur):

1,45 l

Vidange périodique (huile de moteur):

1,25 l

Quantité totale (boîte de vitesses):

0,6 l

Cantidad de aceite:

Cantidad total:

1,45 L

Cambio de aceite periódico:

1,25 L

Con cambio del filtro de aceite:

0,6 L

FBU00498

Chaîne

Avant chaque randonnée, contrôler l'état général et la tension de la chaîne. Graisser et régler la chaîne si nécessaire. (Voir pages 8-54 à 8-60 pour plus de détails.)

FBU00151

Levier d'accélération

S'assurer du bon fonctionnement du levier d'accélération. On doit pouvoir l'actionner facilement et il doit retourner à la position de ralenti dès qu'on le relâche. Réparer si nécessaire afin d'assurer le bon fonctionnement.

FBU00152

Visserie

Toujours vérifier le serrage des pièces fixées au cadre avant d'utiliser le véhicule. Faire vérifier les couples de serrage par un concessionnaire Yamaha ou se reporter au Manuel d'atelier.

SBU00498

Cadena

Compruebe el estado general de la cadena, y su tensión, antes de cada recorrido. Lubrique y ajuste la cadena según se requiera. (Para más detalles, ver páginas 8-54 ~ 8-60.)

SBU00151

Palanca del acelerador

Compruebe si es correcto el funcionamiento de la palanca del acelerador. Deberá acelerar con suavidad y volver a la posición de ralenti al soltarla. Si es necesario, repárela para que funcione correctamente.

SBU00152

Accesorios y elementos de fijación

Antes de emprender la marcha, compruebe siempre el apriete de los accesorios y elementos de fijación del chasis. Lleve la máquina a un concesionario Yamaha o consulte el manual de servicio para ver la torsión de apriete correcta.

EBU00803

Lights

Check the headlight and tail/brake light to make sure they are in working condition. Repair as necessary for proper operation.

EBU00155

Switches

Check the operation of the headlight switch, engine stop switch and any other switches. Repair as necessary for proper operation.

EBU00499

Battery

Check fluid level and fill if necessary. Use only distilled water if refilling is necessary. (See pages 8-67 ~ 8-73.)

FBU00803

Éclairage

Vérifier le fonctionnement correct du phare et du feu arrière/stop. Réparer si nécessaire afin d'assurer le bon fonctionnement.

FBU00155

Contacteurs

Vérifier le fonctionnement du contacteur de phare, du coupe-circuit du moteur ainsi que de tout autre contacteur. Réparer si nécessaire afin d'assurer le bon fonctionnement.

FBU00499

Batterie

Vérifier le niveau du liquide et au besoin, le compléter. N'utiliser que de l'eau distillée pour rétablir le niveau. (Voir pages 8-68 à 8-74.)

SBU00803

Luces

Compruebe el faro y las luces de cola/frenos para asegurarse de que se encuentran en perfectas condiciones de funcionamiento. Si es necesario, repare lo que proceda para que funcionen correctamente.

SBU00155

Interruptores

Compruebe el funcionamiento del interruptor del faro delantero, el de paro del motor y el de los demás interruptores. Si algo no funciona bien, repare lo que proceda.

SBU00499

Batería

Compruebe el nivel del electrolito y rellene si es necesario. Si es necesario rellenar, utilice exclusivamente agua destilada. (Ver páginas 8-68 ~ 8-74.)

Tires

Always use the recommended tires.

⚠ WARNING

Use of improper tires on this ATV, or operation of this ATV with improper or uneven tire pressure, may cause loss of control, increasing your risk of accident.

Pay attention to the following.

1. The tires listed below have been approved by Yamaha Motor Co., Ltd. for this model. Other tire combinations are not recommended.

	Manufacturer	Size	Type
Front	DUNLOP	AT20 × 7 – 8	KT536A
Rear	DUNLOP	AT22 × 10 – 8	KT537A

2. The tires should be set to the recommended pressure:
 - Recommended tire pressure
 Front 20 kPa (0.20 kg/cm², 0.20 bar)
 Rear 25 kPa (0.25 kg/cm², 0.25 bar)

Pneus

Toujours monter les pneus recommandés.

⚠ AVERTISSEMENT

La conduite d'un VTT dont les types de pneus ne conviennent pas ou dont la pression de gonflage de pneus est inégale ou incorrecte pourrait entraîner une perte de contrôle du véhicule et augmenter les risques d'accident.

Lire attentivement ce qui suit:

1. Les pneus énumérés ci-dessous ont été approuvés pour ce modèle par Yamaha Motor Co., Ltd. Il est déconseillé de monter d'autres pneus sur le VTT.

	Fabricant	Taille	Type
Avant	DUNLOP	AT20 × 7 – 8	KT536A
Arrière	DUNLOP	AT22 × 10 – 8	KT537A

2. Gonfler les pneus à la pression recommandée:

Pression de gonflage de pneu recommandée

Avant 20 kPa (0,20 kg/cm², 0,20 bar)

Arrière 25 kPa (0,25 kg/cm², 0,25 bar)

Neumáticos

Utilice siempre los neumáticos recomendados.

⚠ ADVERTENCIA

El uso de neumáticos inadecuados o la conducción del vehículo con los neumáticos inflados a presiones incorrectas o desiguales, puede dar lugar a pérdidas de control, con riesgo de accidente.

Preste atención a los puntos siguientes.

1. Los neumáticos incluidos en la lista que sigue han sido aprobados por Yamaha Motor Co. Ltd. para este modelo. No es aconsejable utilizar otras combinaciones de neumáticos.

	Fabricante	Medidas	Tipo
Delantero	DUNLOP	AT20 × 7 – 8	KT536A
Trasero	DUNLOP	AT22 × 10 – 8	KT537A

2. Los neumáticos deben inflarse a la presión recomendada:

Presiones recomendadas de los neumáticos

Delantero 20 kPa (0,20 kg/cm², 0,20 bar)

Trasero 25 kPa (0,25 kg/cm², 0,25 bar)

- Check and adjust tire pressures when the tires are cold.
 - Tire pressures must be equal on both sides.
3. Tire pressure below the minimum specified could cause the tire to dislodge from the rim under severe riding conditions. The following are minimums:
Front 17 kPa (0.17 kg/cm², 0.17 bar)
Rear 22 kPa (0.22 kg/cm², 0.22 bar)
 4. Use no more than the following pressures when seating the tire beads.
Front 250 kPa (2.5 kg/cm², 2.5 bar)
Rear 250 kPa (2.5 kg/cm², 2.5 bar)
Higher pressures may cause the tire to burst. Inflate the tires very slowly and carefully. Fast inflation could cause the tire to burst.
-

- Vérifier et régler la pression de gonflage des pneus lorsque ceux-ci sont froids.
 - La pression de gonflage des pneus doit être égale des deux côtés.
3. Une pression de gonflage inférieure à la pression minimale spécifiée peut entraîner le déjantement du pneu quand le véhicule est utilisé dans des conditions difficiles. Pression minimale des pneus:
Avant 17 kPa (0,17 kg/cm², 0,17 bar)
Arrière 22 kPa (0,22 kg/cm², 0,22 bar)
4. Pression maximale lors du sertissage des talons de pneu:
Avant 250 kPa (2,5 kg/cm², 2,5 bar)
Arrière 250 kPa (2,5 kg/cm², 2,5 bar)
Une pression de gonflage supérieure à la pression maximale spécifiée peut causer l'éclatement du pneu. Gonfler les pneus très lentement et avec beaucoup de précaution. Un gonflage rapide risque de faire éclater le pneu.
-

- Compruebe y ajuste las presiones con los neumáticos fríos.
 - Las presiones deberán ser iguales en ambos lados.
3. Si las presiones son inferiores a las previstas, en condiciones extremas de marcha los neumáticos pueden llegar a separarse de las llantas. Las siguientes presiones son las mínimas admisibles:
Delantero 17 kPa (0,17 kg/cm², 0,17 bar)
Trasero 22 kPa (0,22 kg/cm², 0,22 bar)
4. No utilice presiones superiores a las siguientes en el período de asiento de neumáticos nuevos.
Delantero 250 kPa (2,5 kg/cm², 2,5 bar)
Trasero 250 kPa (2,5 kg/cm², 2,5 bar)
Con presiones superiores, podrían reventar los neumáticos. Inflar los neumáticos con gran lentitud y cuidado. Si se hace con excesiva rapidez, podrían estallar.
-

How to measure tire pressure

Use the low-pressure tire gauge.

NOTE:

The low-pressure tire gauge is included as standard equipment. Make two measurements of the tire pressure and use the second reading. Dust or dirt in the gauge could cause the first reading to be incorrect.

Set pressure with tires cold.

Set tire pressures to the following specifications:

	Recommended pressure	Minimum	Maximum
Front	20 kPa (0.20 kg/cm ² , 0.20 bar)	17 kPa (0.17 kg/cm ² , 0.17 bar)	23 kPa (0.23 kg/cm ² , 0.23 bar)
Rear	25 kPa (0.25 kg/cm ² , 0.25 bar)	22 kPa (0.22 kg/cm ² , 0.22 bar)	28 kPa (0.28 kg/cm ² , 0.28 bar)

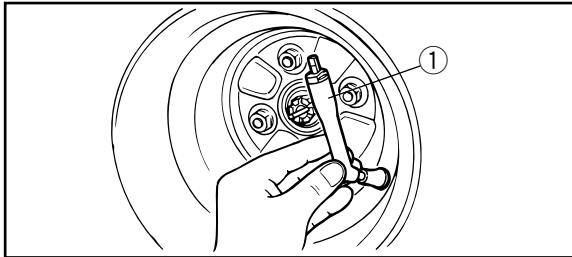

- 1. Low-pressure tire gauge
- 1. Manomètre basse pression pour pneus
- 1. Manómetro de baja presión

Mesure de la pression de gonflage des pneus

Utiliser le manomètre basse pression pour pneus.

N.B.:

Le manomètre basse pression pour pneus fait partie intégrante de l'équipement standard. Il convient d'effectuer deux mesures de la pression de gonflage des pneus et de conserver la deuxième valeur. En effet, l'encrassement éventuel de la jauge risquerait de fausser la première mesure.

Le réglage de la pression de gonflage des pneus doit s'effectuer à froid.

Gonfler les pneus à la pression recommandée ci-dessous:

	Pression recommandée	Minimum	Maximum
Avant	20 kPa (0,20 kg/cm ² , 0,20 bar)	17 kPa (0,17 kg/cm ² , 0,17 bar)	23 kPa (0,23 kg/cm ² , 0,23 bar)
Arrière	25 kPa (0,25 kg/cm ² , 0,25 bar)	22 kPa (0,22 kg/cm ² , 0,22 bar)	28 kPa (0,28 kg/cm ² , 0,28 bar)

Cómo medir la presión de los neumáticos

Utilice un manómetro de baja presión.

NOTA:

El manómetro de baja presión va incluido en el equipo standard. Efectúe dos mediciones de la presión del neumático y utilice la segunda. El polvo o la suciedad depositados en el manómetro pueden hacer que la primera sea incorrecta.

Ajuste la presión con los neumáticos fríos.

Ajuste la presión de los neumáticos a los siguientes valores:

	Presión recomendada	Mínima	Máxima
Delantero	20 kPa (0,20 kg/cm ² , 0,20 bar)	17 kPa (0,17 kg/cm ² , 0,17 bar)	23 kPa (0,23 kg/cm ² , 0,23 bar)
Trasero	25 kPa (0,25 kg/cm ² , 0,25 bar)	22 kPa (0,22 kg/cm ² , 0,22 bar)	28 kPa (0,28 kg/cm ² , 0,28 bar)

EBU00160

Tire wear limit

When the tire groove decreases to 3 mm due to wear, replace the tire.

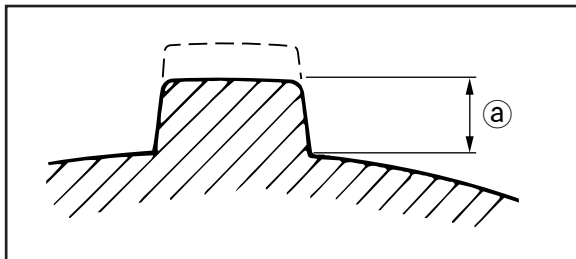

a. 3 mm

FBU00160

Limite d'usure de pneu

Changer un pneu dont la profondeur de sculpture est réduite à 3 mm.

SBU00160

Límite de desgaste de los neumáticos

Sustituya el neumático cuando la profundidad del dibujo de éste se haya reducido a 3 mm debido al desgaste.

OPERATION

Read the Owner's Manual carefully before riding the ATV.

⚠ WARNING

Read the Owner's Manual carefully to become familiar with all controls. Loss of control could cause an accident or injury. If there is a control or function you do not understand, ask your Yamaha dealer.

UTILISATION

Lire attentivement ce manuel avant la première utilisation du véhicule.

⚠ AVERTISSEMENT

Lire attentivement ce manuel afin de se familiariser avec toutes les commandes. Une perte de contrôle risque de causer un accident entraînant des blessures. Si l'explication d'une commande ou d'une fonction pose un problème, consulter un concessionnaire Yamaha.

MANEJO

Antes de empezar a conducir el ATV, lea atentamente el Manual del Propietario.

⚠ ADVERTENCIA

Lea atentamente el Manual del Propietario para familiarizarse con todos los mandos. La pérdida del control podría ocasionar un accidente o lesiones. Si no entiende algún mando o función, pregunte a su concesionario Yamaha.

Starting a cold engine

⚠ WARNING

Always make sure all control cables work smoothly before you begin riding in cold weather. If the control cables are frozen or do not work smoothly, you could be unable to control the ATV, which could lead to an accident or collision.

1. Set the parking brake.
2. Turn the fuel cock to “ON”.
3. Turn the main switch to “ON” and the engine stop switch to “RUN”.
4. Shift the drive select lever to neutral.

Mise en marche d'un moteur froid

⚠ AVERTISSEMENT

Par temps froid, s'assurer du bon fonctionnement des câbles de commande avant chaque démarrage. Des câbles de commande gelés ou dont le fonctionnement est dur risquent d'entraîner une perte de contrôle du véhicule, ce qui pourrait causer un accident ou une collision.

1. Serrer le frein de stationnement.
2. Placer le robinet de carburant sur "ON".
3. Mettre la clé de contact sur "ON" et le coupe-circuit du moteur sur "RUN".
4. Sélectionner le point mort avec le levier de présélection.

Arranque del motor en frío

⚠ ADVERTENCIA

En tiempo frío, asegúrese siempre de que todos los cables de mando funcionen con suavidad antes de poner en movimiento el ATV. Si los cables están congelados o no funcionan con suavidad podría perderse el control del vehículo y producirse un accidente.

1. Aplique el freno de estacionamiento.
2. Gire el grifo de combustible a la posición "ON".
3. Gire el interruptor principal a "ON" (contacto) y el interruptor de paro del motor a "RUN" (marcha).
4. Ponga la palanca de selección de marcha en punto muerto.

AMBIENT TEMP. / STARTER (CHOKE) POSITION
POSITION DE STARTER (CHOKE) / TEMP. AMBIANTE
POSICION DEL STARTER (CHOKE) / TEMP. AMBIENTE

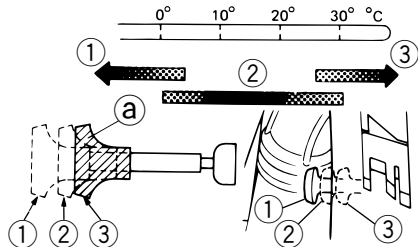

- 1. Fully open
- 3. Closed

- 2. Half open
- a. Starter (choke)

- 1. Pleine course
- 3. Fermé

- 2. Mi-course
- a. Starter (choke)

- 1. Abierto completamente
- 3. Cerrado

- 2. Semiabierto
- a. Starter (choke)

NOTE:

- The engine can be started only when the drive select lever is in neutral.
- When the drive select lever is in neutral, the neutral indicator light should come on. If the light does not come on, ask a Yamaha dealer to inspect it.

5. Use the starter (choke) in reference to the figure:

Position ①: Cold engine start-ambient temperature below 5°C .

Position ②: Cold engine start-ambient temperature at 0°C ~ 30°C and warming up position.

Position ③: Cold engine start-ambient temperature above 25°C and warm engine start position.

N.B.: _____

- Le moteur ne peut être mis en marche que si le levier de présélection est au point mort.
 - Quand le levier de présélection est placé au point mort, le témoin de point mort doit s'allumer. Si le témoin ne s'allume pas, le faire contrôler par un concessionnaire Yamaha.
-

5. Utiliser le starter (choke) en se reportant à l'illustration et aux informations suivantes:

Position ①: Moteur froid –
température ambiante inférieure à 5°C

Position ②: Moteur froid –
température ambiante de 0°C à 30°C et réchauffement du moteur

Position ③: Moteur froid –
température ambiante supérieure à 25°C et moteur chaud

NOTA: _____

- El motor sólo puede ponerse en marcha cuando la palanca de selección de marcha está en punto muerto.
 - Al poner la palanca de selección de marcha en punto muerto, debe encenderse la luz de control de punto muerto. Si no se enciende, pida a un concesionario Yamaha que la inspeccione.
-

5. Accione el starter (choke) tomando como referencia la figura:

Posición ①: Arranque en frío –
temperatura ambiente inferior a 5°C.

Posición ②: Arranque en frío –
temperatura ambiente entre 0 y 30°C y posición de calentamiento.

Posición ③: Arranque en frío –
temperatura ambiente superior a 25°C y arranque del motor caliente.

6. Completely close the throttle lever and start the engine by pushing the starter switch.

NOTE: _____

If the engine fails to start, release the starter switch, then push the starter switch again. Pause a few seconds before the next attempt. Each cranking should be as short as possible to preserve battery energy. Do not crank the engine more than 10 seconds on each attempt.

7. If the engine is started with the starter (choke) in position ①, the starter (choke) should be returned to position ② to warm up the engine. If the engine is started with the starter (choke) in position ②, keep the starter (choke) in this position to warm up the engine.

6. Lâcher les gaz et mettre le moteur en marche en appuyant sur le contacteur du démarreur.

N.B.: _____

Si le moteur ne se met pas en marche, relâcher le contacteur du démarreur, puis appuyer à nouveau sur celui-ci. Attendre quelques secondes entre chaque tentative. Chaque essai de mise en marche du moteur doit être aussi court que possible afin de préserver l'énergie de la batterie. Ne pas actionner le démarreur pendant plus de 10 secondes d'affilée.

7. Si le moteur est mis en marche en plaçant le starter sur la position ①, placer ensuite celui-ci sur la position ② pour réchauffer le moteur. Si le moteur est mis en marche sur la position ②, conserver cette position pour réchauffer le moteur.

6. Cierre por completo el acelerador y ponga en marcha el motor pulsando el interruptor de arranque.

NOTA: _____

Si el motor no arranca, suelte el interruptor de arranque y vuelva a pulsarlo. Espere unos segundos antes del siguiente intento. Los intentos deberán ser lo más breves posibles, a fin de ahorrar la carga de la batería. No haga girar el motor más de 10 segundos en cada intento.

7. Si se ha puesto en marcha el motor con el starter (choke) en la posición ①, el starter (choke) deberá reponerse a la posición ② para calentar el motor. Si se ha puesto en marcha con el starter (choke) en la posición ②, manténgalo en esta posición para calentar el motor.

8. Continue warming up the engine until it idles smoothly and return the starter (choke) to position ③ before riding.

CAUTION: _____
See the “Engine break-in” section prior to operating engine for the first time.

8. Continuer à faire chauffer le moteur jusqu'à ce que le ralenti soit régulier et remettre le starter sur ③ avant de démarrer.

ATTENTION: _____

Lire attentivement la section “Rodage du moteur” avant la première utilisation du véhicule.

8. Deje que el motor se caliente hasta que el ralenti se mantenga uniforme y devuelva el starter (choke) a la posición ③ (cerrado), antes de poner el vehículo en movimiento.

ATENCION: _____

Antes de poner en marcha el motor por primera vez, consulte el apartado “Rodaje del motor”.

EBU00180

Starting a warm engine

To start a warm engine, refer to the “Starting a cold engine” section. The starter (choke) should not be used. The throttle should be opened slightly.

EBU00182

Warming up

To get maximum engine life, always warm up the engine before starting off. Never accelerate hard with a cold engine! To see whether or not the engine is warm, check if it responds to the throttle normally with the starter (choke) turned off.

FBU00180

Mise en marche d'un moteur chaud

Se reporter à la section “Mise en marche d'un moteur froid”. Ne pas utiliser le starter (choke). Ne pas accélérer brutalement.

FBU00182

Réchauffement du moteur

Afin de garantir la longévité du moteur, il est indispensable de chauffer le moteur avant de démarrer. Ne jamais accélérer brusquement quand le moteur est froid! Le moteur a atteint sa température normale de fonctionnement dès qu'il répond immédiatement aux accélérations avec le starter (choke) en position fermée.

SBU00180

Arranque del motor en caliente

Para arrancar un motor caliente, consulte el apartado de “Arranque del motor en frío”. El Starter (choke) no deberá utilizarse. El acelerador deberá abrirse un poco.

SBU00182

Calentamiento

Para que el motor alcance su máxima duración, permita siempre que se caliente antes de iniciar la marcha. ¡No acelere nunca violentamente con el motor frío! Para ver si el motor está lo bastante caliente, compruebe si responde normalmente al acelerador con el starter (choke) cerrado.

Drive select lever operation and reverse driving

CAUTION:

Before shifting, you must stop the machine and return the throttle lever to its closed position. Otherwise, the transmission may be damaged.

Shifting: forward “F”

1. Bring the machine to a complete stop and return the throttle lever to the closed position.
2. Shift the drive select lever from neutral “N” to forward “F” and vice versa by moving the drive select lever along the guide.

NOTE:

Make sure that the drive select lever is completely shifted into position.

3. Open the throttle lever gradually.

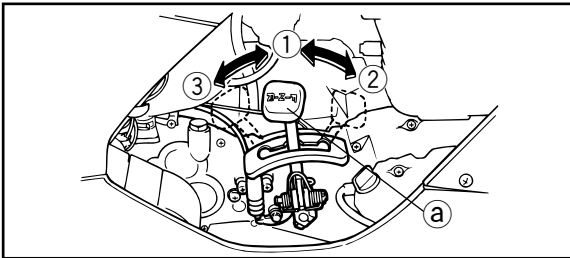

- | | |
|---------------------------|---------------------|
| a. Drive select lever | 1. Neutral “N” |
| 2. Forward “F” | 3. Reverse “R” |
| a. Levier de présélection | 1. Punto muerto “N” |
| 2. Avant “F” | 3. Arrière “R” |
| a. Palanca del cambio | 1. Punto muerto “N” |
| 2. Delante “F” | 3. Atrás “R” |

Fonctionnement du levier de présélection et conduite en marche arrière

ATTENTION:

Lâcher les gaz et arrêter le véhicule avant de changer de vitesse. La transmission sera endommagée si cette consigne n'est pas respectée.

Passage de vitesse: marche avant "F"

1. Lâcher les gaz et arrêter le véhicule.
2. Passer du point mort ("N") à la marche avant ("F") et vice versa à l'aide du levier de présélection.

N.B.:

S'assurer que le levier de présélection soit correctement engagé.

3. Accélérer progressivement.

Selección de la marcha atrás y conducción hacia atrás

ATENCIÓN:

Antes de cambiar, parar la máquina y soltar el acelerador. De lo contrario, pueden causarse daños a la transmisión.

Cambio a marcha hacia delante "F".

1. Detener la máquina por completo y soltar el acelerador.
2. Mueva la palanca selectora de marcha de punto muerto "N" a marcha hacia delante "F" y viceversa, desplazando la palanca selectora de marcha a lo largo de la guía.

NOTA:

Asegurarse de que la palanca selectora de marcha se desplace por completo hasta la posición deseada.

3. Acelerar gradualmente.

Shifting: reverse “R”

1. Bring the machine to a complete stop and return the throttle lever to the closed position.
2. Apply the parking brake.
3. Shift the drive select lever from neutral “N” to reverse “R” and vice versa by moving the drive select lever along the shift guide.

NOTE: _____

When in reverse “R”, the reverse indicator light should be on. If the light does not come on, ask a Yamaha dealer to inspect the machine.

4. Check behind for people or obstacles, then release the parking brake.
5. Open the throttle lever gradually and continue to watch to the rear while backing.

Passage de vitesse: marche arrière “R”

1. Lâcher les gaz et arrêter le véhicule.
2. Serrer le frein de stationnement.
3. Passer du point mort (“N”) à la marche arrière (“R”) et vice versa à l’aide du levier de présélection.

N.B.: _____

Lorsque la marche arrière (“R”) est engagée, le témoin de marche arrière s’allume. Si le témoin ne s’allume pas, faire contrôler le véhicule par un concessionnaire Yamaha.

4. S’assurer que la voie est libre, puis relâcher le frein de stationnement.
5. Accélérer progressivement tout en continuant à regarder vers l’arrière pendant la manœuvre.

Cambio a marcha atrás “R”.

1. Detener la máquina por completo y soltar el acelerado.
2. Aplicar el freno de estacionamiento.
3. Mueva la palanca selectora de marcha de punto muerto “N” a marcha atrás “R” y vice-versa, desplazando la palanca selectora de marcha a lo largo de la guía.

NOTA: _____

Al engranar la marcha atrás “R”, deberá encenderse la luz de control correspondiente. Si no se enciende, pedir a un concesionario Yamaha que revise la máquina.

4. Comprobar si hay personas y obstáculos detrás del vehículo y soltar el freno del estacionamiento.
5. Acelerar gradualmente y seguir mirando hacia atrás mientras el vehículo se desplace en esa

NOTE: _____

If the drive select lever is shifted into reverse “R” while the engine is running, the engine will stop unless the parking brake is applied.

⚠ WARNING _____

Improper operation in reverse could make you hit an obstacle or person behind you, resulting in serious injury. When you shift into reverse “R”, make sure there are no obstacles or people behind you. When it is safe to proceed, go slowly.

N.B.: _____

Si la marche arrière (“R”) est engagée alors que le moteur tourne, celui-ci se coupe, à moins que le levier de frein de stationnement ne soit serré.

⚠ AVERTISSEMENT _____

Si une technique de marche arrière incorrecte est utilisée, le véhicule risque de heurter un obstacle ou une personne, avec toutes les conséquences qui peuvent s’ensuivre. Avant d’engager la marche arrière (“R”), s’assurer qu’il n’y a pas d’obstacles ni de personnes derrière le véhicule. Démarrer lentement une fois que la voie est libre.

NOTA: _____

Si se desplaza la palanca selectora de marcha a la posición de marcha atrás “R” con el motor en marcha, éste se detendrá a menos que se haya aplicado el freno de estacionamiento.

⚠ ADVERTENCIA _____

El uso incorrecto de la marcha atrás puede hacer que el vehículo choque con algún obstáculo o atropelle a alguien, lo que podría ocasionar graves lesiones. Cuando se utilice la marcha atrás “R”, comprobar siempre que no haya obstáculos o personas detrás del vehículo. Una vez comprobado que no hay peligro, ir despacio.

Engine break-in

There is never a more important period in the life of your machine than the period between zero and 20 hours.

For this reason, we ask that you carefully read the following material. Because the engine is brand new, you must not put an excessive load on it for the first several hours of running. During the first 20 hours, the various parts in the engine wear and polish themselves to the correct operating clearances.

During this period, prolonged full throttle operation or any condition which might result in excessive engine heating must be avoided. However, momentary (2 ~ 3 seconds maximum) full throttle operation under load does not harm the engine.

Rodage du moteur

Les 20 premières heures de route constituent la période la plus importante dans la vie d'un moteur.

C'est pourquoi il convient de lire attentivement les paragraphes qui suivent et de respecter rigoureusement les instructions données. Le moteur étant neuf, il faut éviter de le soumettre à une charge excessive pendant ses premières heures d'utilisation. En effet, durant les premières 20 heures, les différentes pièces du moteur s'usent et se polissent mutuellement pour obtenir un jeu de fonctionnement correct.

Pendant cette période, éviter l'utilisation prolongée à pleine accélération ou toute condition pouvant entraîner une surchauffe du moteur. Toutefois, l'utilisation momentanée (2 à 3 secondes maximum) à pleine accélération, en charge, n'est pas préjudiciable.

Rodaje del motor

No hay un período más importante en la vida de su máquina que las primeras 20 horas.

Por ello, rogamos lea cuidadosamente las siguientes recomendaciones. Puesto que se trata de un motor nuevo, no lo sobrecargue durante las primeras horas de marcha. Durante las primeras 20 horas, las distintas piezas del motor se pulen y desgastan entre sí hasta obtener las holguras de funcionamiento correctas.

Durante ese período, debe evitarse el uso prolongado del motor a altas revoluciones o cualquier tipo de situación que pueda ocasionar un calentamiento excesivo del motor. Sin embargo, el funcionamiento momentáneo (2 ~ 3 segundos máximo) bajo carga y con el acelerador a fondo no supone ningún perjuicio para el motor.

Each full throttle acceleration sequence should be followed with a substantial rest period for the engine by cruising at lower r/min so the engine can rid itself of the temporary build up of heat. If any abnormality is noticed during this period, consult a Yamaha dealer.

1. 0 ~ 10 hours:

Avoid continuous operation above half throttle. Allow a cooling off period of five to ten minutes after every hour of operation. Vary the speed of the machine from time to time. Do not operate it at one set throttle position.

2. 10 ~ 20 hours:

Avoid prolonged operation above 3/4 throttle. Rev the machine freely through the gears but do not use full throttle at any time.

3. After break-in:

Avoid prolonged full throttle operation. Vary speeds occasionally.

Chaque période d'utilisation à pleine accélération doit être suivie d'une période prolongée d'utilisation à bas régime, afin que le moteur puisse retrouver sa température normale de fonctionnement.

Si une anomalie est détectée pendant le rodage, consulter un concessionnaire Yamaha.

1. 0 à 10 heures:

Éviter une utilisation continue à plus de la moitié de l'ouverture des gaz. Laisser refroidir le moteur pendant cinq à dix minutes après chaque heure d'utilisation. De temps en temps, faire varier la vitesse du véhicule. Ne pas rouler continuellement avec la même ouverture des gaz.

2. 10 à 20 heures:

Éviter une utilisation prolongée avec une ouverture des gaz de plus de 3/4. Changer librement de vitesse, mais ne jamais accélérer à fond.

3. Après le rodage:

Éviter une utilisation prolongée à pleine ouverture des gaz. Varier la vitesse de temps à autre.

Cada secuencia de aceleración a fondo debe ir seguida de un período de reposo suficientemente largo con el motor rodando a bajas revoluciones para que pueda disipar el calor temporalmente acumulado.

Si observa alguna anomalía durante este período, consulte a su concesionario Yamaha.

1. 0 ~ 10 horas:

Evite el funcionamiento continuado de la máquina con el acelerador a más de medio gas. Tras una hora de funcionamiento, deje que transcurra un período de enfriamiento de cinco a diez minutos. Varíe la velocidad de la máquina de vez en cuando. No conduzca con una aceleración fija.

2. 10 ~ 20 horas:

Evite el funcionamiento prolongado de la máquina a más de 3/4 de la aceleración máxima. Deje que la máquina recorra libremente la gama de velocidades, sin acelerarla al máximo en ningún momento.

3. Después del rodaje:

Evite el funcionamiento prolongado con el acelerador al máximo. Varíe la velocidad ocasionalmente.

EBU00211

Parking

When parking, stop the engine and shift into neutral. Turn the fuel cock to "OFF" and apply the parking brake.

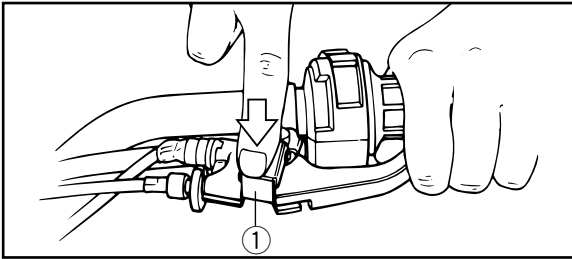

- 1. Lock plate
- 1. Frein d'écrou
- 1. Placa de bloqueo

FBU00211

Stationnement

Après s'être garé, couper le moteur et sélectionner le point mort. Placer le robinet de carburant sur "OFF" et serrer le frein de stationnement.

SBU00211

Estacionamiento

Al estacionar la máquina, pare el motor y cambie a punto muerto. Cierre el grifo del combustible, colocándolo en posición "OFF", y aplique el freno de estacionamiento.

Parking on a slope

⚠ WARNING

Avoid parking on hills or other inclines. Parking on a hill or other incline could cause the ATV to roll out of control, increasing the chance of an accident. If you must park on an incline, place the machine transversely across the incline, apply the parking brake, and block the front and rear wheels with rocks or other objects. Do not park the ATV at all on hills that are so steep you could not walk up them easily.

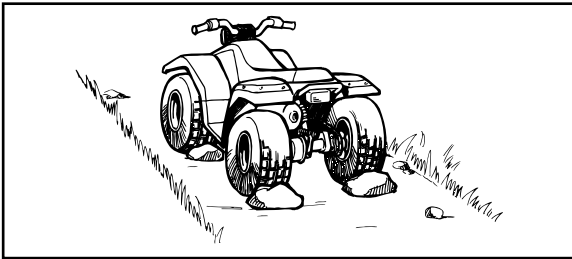

1. Bring the machine to a stop by applying the brakes.
2. Stop the engine.
3. With the rear brake applied, apply the parking brake.

Stationnement en pente

⚠ AVERTISSEMENT

Éviter de stationner dans des côtes ou à d'autres endroits inclinés. Si le VTT est garé sur une côte ou à tout endroit incliné, il pourrait reculer inopinément, augmentant ainsi les risques d'accident. S'il n'est pas possible d'éviter de stationner sur une pente, orienter le véhicule perpendiculairement à l'inclinaison, serrer le frein de stationnement et bloquer les roues avant et arrière avec des pierres ou d'autres objets. Ne jamais stationner le VTT sur des côtes si abruptes qu'il est difficile de les monter à pied.

1. Freiner pour arrêter le véhicule.
2. Arrêter le moteur.
3. Appuyer sur la pédale de frein arrière, puis serrer le frein de stationnement.

Estacionamiento en pendiente

⚠ ADVERTENCIA

Evite aparcar en laderas de montes y otras superficies inclinadas; el ATV podría rodar sin control con el consiguiente riesgo de accidente. Si tiene que estacionar la máquina en pendiente, colóquela en sentido transversal a la pendiente, aplique el freno de estacionamiento y calce las ruedas delanteras y traseras con piedras u otros objetos. No aparque el ATV en laderas tan inclinadas que no pueda subir andando por ellas con facilidad.

1. Inmovilice la máquina aplicando los frenos.
2. Pare el motor.
3. Con el freno trasero accionado, aplique el freno de estacionamiento.

EBU00221

Accessories and loading

EBU00222

Accessories

Accessories can affect the handling and control of your ATV. Keep the following in mind when considering an accessory or operating an ATV which has accessories.

- Choose only accessories designed for your ATV. Your Yamaha dealer has a variety of genuine Yamaha accessories. Other accessories may also be available on the market. However, it is not possible for Yamaha to test all non-Yamaha accessories, nor have any control over the quality or suitability of them. Choose a genuine Yamaha accessory, or one that is equivalent in design and quality.

Accessoires et chargement

Accessoires

Les accessoires peuvent réduire la tenue de route et la maniabilité du VTT. Penser aux points suivants avant d'installer un accessoire ou d'utiliser un VTT équipé d'accessoires.

- Ne choisir que des accessoires conçus spécialement pour ce VTT. Les concessionnaires Yamaha offrent un vaste choix d'accessoires Yamaha d'origine. Des accessoires d'autres marques sont également disponibles sur le marché. Ceux-ci n'ont toutefois pas été testés pour leur utilisation avec ce modèle et Yamaha ne peut donc garantir leur fiabilité. Choisir des accessoires Yamaha d'origine ou des accessoires de conception et qualité équivalentes.

Accesorios y carga

Accesorios

Los accesorios pueden afectar al manejo y control de su ATV. Si piensa montar un accesorio o de una ATV con accesorios, tenga en cuenta lo siguiente.

- Elija solamente accesorios diseñados para su ATV. Su concesionario Yamaha dispone de una amplia variedad de accesorios originales de esta marca. También pueden encontrarse otros accesorios en el mercado. Sin embargo, a Yamaha le es imposible probar todos los accesorios que no pertenecen a su marca y ejercer un control sobre la calidad e idoneidad de los mismos. Por ello, elija un accesorio original Yamaha o uno equivalente en diseño y calidad.

- Accessories should be rigidly and securely mounted. An accessory which can shift position or come off while you are riding could affect your ability to control the ATV.
- Do not mount an accessory where it could interfere with your ability to control the ATV. Examples include (but are not limited to) a heavy or bulky object attached to the handlebars which could make steering difficult, an accessory that limits your ability to move around on the seat, or one that limits your view.
- Use extra caution when riding an ATV with accessories. The ATV may handle differently than it does without accessories.

- Les accessoires doivent être correctement montés et fixés. Un accessoire qui risque de bouger ou de se détacher pendant la conduite peut réduire la maniabilité du VTT.
- Ne pas monter un accessoire à un emplacement où il risque d'entraver le contrôle du VTT. Ne pas attacher, par exemple, un objet lourd encombrant la direction au guidon, un accessoire limitant la liberté de mouvement sur la selle ou un accessoire entravant la visibilité.
- Être particulièrement vigilant lors de la conduite d'un VTT comportant des accessoires. Sa tenue de route et sa maniabilité pourraient changer.
- Los accesorios deben montarse de manera rígida y firme. Un accesorio que pueda cambiar de posición o que se salga durante la marcha puede afectar a su capacidad para controlar la ATV.
- No monte un accesorio donde pueda interferir con su capacidad para controlar la ATV, por ejemplo, no fije al manillar un objeto pesado que pueda dificultar el manejo de la dirección, un accesorio que le impida poder moverse libremente en el sillín o cualquier otro que limite la visión (la relación no es exhaustiva).
- Extreme las precauciones cuando conduzca una ATV con accesorios. El comportamiento de la máquina puede ser diferente de cuando se conduce sin accesorios.

Loading

As originally equipped, this ATV is not designed to carry cargo or tow a trailer. If you choose to add accessories so that you can carry cargo or tow a trailer, you must use common sense and good judgement. Keep the following points in mind:

- Never exceed the weight limits shown. An overloaded ATV can be unstable.

MAXIMUM LOADING LIMIT

Vehicle loading limit (total weight of rider, cargo and accessories):

100 kg

Chargement

Le VTT n'a pas été conçu pour transporter un chargement lourd ou pour tirer une remorque. Si des accessoires sont montés pour permettre le transport de bagages ou le remorquage, il convient de faire preuve de bon sens et de discernement afin de garantir une conduite en toute sécurité. Ne jamais perdre de vue les points suivants:

- Ne jamais dépasser la charge indiquée. Un VTT surchargé peut être instable.

CHARGE MAXIMALE

Charge maximale du véhicule (poids total du conducteur, du chargement et des accessoires):

100 kg

Carga

Con su equipamiento original, este ATV no está diseñado para transportar cargas ni arrastrar remolques. Si se decide añadir accesorios para poder transportar cargas o arrastrar remolques, deberá hacerse con sentido común y sensatez. Tenga en cuenta lo siguiente:

- No sobrepase nunca los límites de peso estipulados. Con exceso de carga, el ATV puede volverse inestable.

CARGA MAXIMA

Límite de carga del vehículo (peso total del conductor, de la carga y de los accesorios):

100 kg

- Load cargo on the carriers as close to the center of the vehicle as possible. Put cargo at the rear of the front carrier and at the front of the rear carrier. Center the load from side to side.
- Tie down cargo securely to the carriers. Make sure cargo in the trailer cannot move around. A shifting load can cause an accident.
- Make sure the load does not interfere with controls or your ability to see where you are going.
- Ride more slowly than you would without a load. The more weight you carry, the slower you should go.
- Allow more braking distance. A heavier vehicle takes longer to stop.
- Avoid making sharp turns unless at very slow speeds.

- Le chargement dans les porte-bagages doit être placé le plus près possible du véhicule. Mettre le chargement à l'arrière du porte-bagages avant et à l'avant du porte-bagages arrière. Centrer le chargement sur les côtés.
- Bien attacher le chargement aux porte-bagages. Veiller à ce que le chargement ne puisse bouger. Une charge mal attachée pourrait être à l'origine d'un accident.
- S'assurer que le chargement n'entrave pas les commandes ni la visibilité.
- Conduire plus lentement que sans charge. Plus le véhicule est chargé, plus il faut réduire la vitesse.
- Se garantir une distance de freinage plus grande. Un véhicule plus lourd nécessite en effet une distance d'arrêt supérieure.
- Éviter de prendre les virages brusquement, à moins de rouler très lentement.
- Coloque la carga en las bandejas lo más cerca posible del centro del vehículo. Sitúe la carga en la parte delantera de la bandeja trasera. Centre los pesos en sentido transversal.
- Ate firmemente la carga a los portabultos. Asegúrese de que la carga del remolque no pueda moverse de un lado a otro. El desplazamiento de la carga podría provocar un accidente.
- Asegúrese de que la carga no entorpezca el uso de los mandos o impida al conductor ver el camino.
- Conduzca a menor velocidad que cuando no se lleva carga. Cuanto mayor sea la carga a menor velocidad conviene ir.
- Prever mayores distancias de frenado. El vehículo cargado tarda más en detenerse.
- Si es inevitable tomar curvas muy cerradas, hágalo a muy baja velocidad.

- Avoid hills and rough terrain. Choose terrain carefully. Added weight affects the stability and handling of the ATV.

⚠ WARNING _____

Never exceed the stated load capacity for this ATV. Overloading this ATV or carrying or towing cargo improperly could cause changes in vehicle handling which could lead to an accident.

Cargo should be properly distributed and securely attached. Reduce speed when carrying cargo or pulling a trailer. Allow greater distance for braking.

- Éviter les collines et les terrains difficiles. Choisir le terrain avec soin. Le supplément de poids réduit la stabilité et la maniabilité du VTT.

⚠ AVERTISSEMENT

Ne jamais dépasser la charge maximale recommandée. La surcharge de ce VTT ou le transport ou remorquage incorrect d'un chargement risque de modifier la maniabilité du véhicule, ce qui peut provoquer un accident.

Le chargement doit être correctement distribué sur le véhicule et bien attaché. Réduire la vitesse lors de la conduite avec un chargement ou lors du remorquage. Prévoir une plus grande distance de freinage.

- Evite las pendientes y los terrenos accidentados. Elija el terreno con cuidado. El peso añadido al vehículo afecta a su estabilidad y su manejabilidad.

⚠ ADVERTENCIA

No sobrepase nunca la carga máxima estipulada para este ATV. El exceso de carga o su transporte o remolque incorrectos pueden ser causa de reacciones anómalas del vehículo y provocar un accidente.

La carga deberá ir convenientemente distribuida y sujeta. Reduzca la velocidad cuando se transporte carga o se arrastre un remolque. Observe una distancia de frenado mayor.

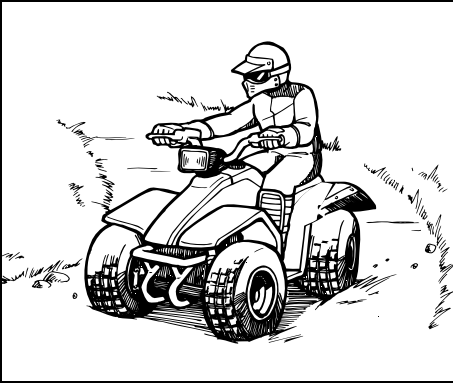

Riding Your ATV

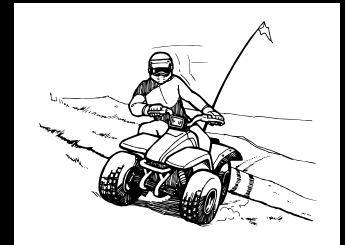
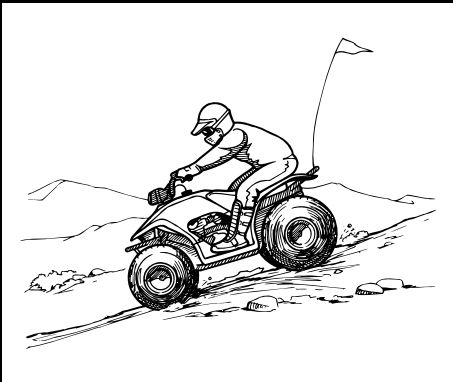

Conduite du VTT

Conducción del ATV

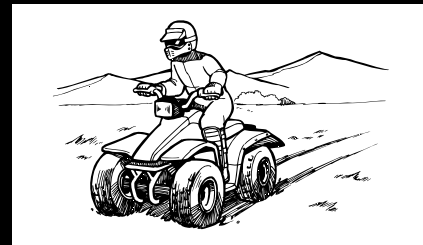
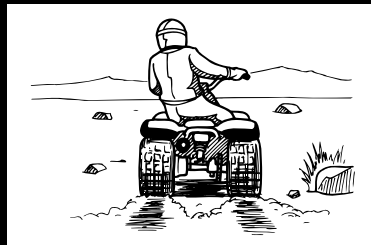
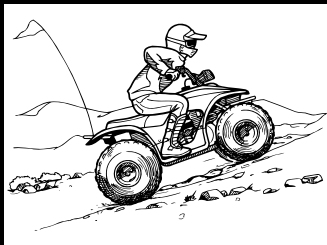

GETTING TO KNOW YOUR ATV

This ATV is for recreation and utility use. This section, Riding your ATV, provides general ATV riding instructions for recreational riding. The skills and techniques described in this section, however, are appropriate for all types of riding. Riding your ATV requires special skills acquired through practice over a period of time. Take the time to learn the basic techniques well before attempting more difficult maneuvers.

Riding your new ATV can be a very enjoyable activity, providing you with hours of pleasure. But it is essential to familiarize yourself with the operation of the ATV to achieve the skill necessary to enjoy riding safely. Before you begin to ride, be sure you have read this Owner's Manual completely and understand the operation of the controls. Pay particular attention to the safety information on pages 2-1 ~ 2-17. Please also read all caution and warning labels on your ATV.

SE FAMILIARISER AVEC LE VTT

Ce VTT est un véhicule utilitaire et de loisirs. Cette section “Conduite du VTT” donne des instructions générales de conduite récréative du VTT. Les compétences et les techniques décrites dans cette section peuvent toutefois s’appliquer à tous les types de conduite. La conduite du VTT exige la maîtrise de techniques spéciales qui s’acquièrent au fur et à mesure de l’utilisation du véhicule. Veiller à bien maîtriser les techniques de base avant d’entreprendre des manœuvres plus difficiles.

La conduite de ce nouveau VTT est un loisir agréable qui procurera de nombreuses heures de plaisir. Mais il est essentiel de se familiariser avec son fonctionnement afin d’acquérir l’expérience nécessaire permettant d’apprécier sa conduite en toute sécurité. Avant la première utilisation du véhicule, il convient de lire ce manuel dans son intégralité et de s’assurer d’avoir bien compris le fonctionnement des commandes. Prêter une attention particulière aux informations des pages 2-2 à 2-18 concernant la sécurité. Veiller également à lire attentivement toutes les étiquettes d’avertissement qui sont apposées sur le VTT.

FAMILIARIZANDOSE CON SU ATV

Esta ATV está destinada a uso utilitario y recreativo. En esta sección sobre la conducción de la ATV se facilitan instrucciones generales sobre el uso del ATV con fines recreativos. No obstante, las habilidades y técnicas aquí descritas son apropiadas para cualquier tipo de conducción. La conducción de su ATV requiere una habilidad especial que solo puede adquirirse mediante la práctica continuada durante un cierto período de tiempo. Tómese el tiempo necesario para aprender las técnicas básicas antes de intentar maniobras más difíciles.

La conducción de su nueva ATV puede constituir una actividad muy agradable y proporcionarle muchas horas de placer. Pero es fundamental familiarizarse con el funcionamiento de la máquina si se quiere conseguir la habilidad necesaria para disfrutar de una conducción segura. Antes de empezar a conducir, lea íntegramente este Manual del Propietario y asegúrese de que comprende el manejo de los mandos. Preste especial atención a la información sobre seguridad de las páginas 2-2 ~ 2-18. Lea también todas las etiquetas de advertencia y precaución de su ATV.

RIDE WITH CARE AND GOOD JUDGEMENT

Get training if you are inexperienced.

Beginners should get training from a certified instructor.

Become familiar with this ATV at slow speeds first, even if you are an experienced operator.

Do not attempt to operate at maximum performance until you are totally familiar with the machine's handling and performance characteristics.

WARNING

Never operate this ATV without proper instruction. Beginning and inexperienced operators should regularly practice the skills and the operating techniques described in this Owner's Manual. The risk of an accident is greatly increased if the operator does not know how to operate the ATV properly in different situations and on different types of terrain.

CONDUIRE AVEC ATTENTION ET DISCERNEMENT

Le propriétaire inexpérimenté doit suivre des cours de pilotage.

Les pilotes débutants ou inexpérimentés doivent suivre un cours de formation auprès d'un instructeur certifié.

Même un pilote expérimenté doit se familiariser avec ce nouveau VTT en le conduisant lentement. Ne pas exploiter à fond les capacités du véhicule avant de s'être entièrement familiarisé avec ses particularités et sa maniabilité.

⚠ AVERTISSEMENT

Ne pas conduire ce VTT avant d'avoir maîtrisé les techniques requises. Les pilotes débutants ou inexpérimentés doivent pratiquer régulièrement les techniques apprises au cours ainsi que celles décrites dans ce manuel. Le risque d'un accident s'accroît considérablement si le pilote n'a pas appris à conduire correctement le VTT dans diverses situations et sur différents types de terrain.

CONDUZCA CON CUIDADO Y SENTIDO COMUN

Tome unas lecciones si carece de experiencia.

Los principiantes deben recibir adiestramiento de un instructor titulado.

Al principio, conduzca el ATV a baja velocidad para familiarizarse con el vehículo aunque sea un conductor experto. No trate de conducir a pleno rendimiento hasta que se haya familiarizado totalmente con el manejo de la máquina y sus características de funcionamiento.

⚠ ADVERTENCIA

No conduzca nunca este ATV sin una instrucción adecuada. Los principiantes y conductores sin experiencia deben practicar asiduamente las habilidades y técnicas de manejo descritas en este Manual del Propietario. El riesgo de sufrir un accidente es considerablemente mayor si el conductor desconoce el manejo adecuado del ATV en las diferentes situaciones y tipos de terreno.



Riding your machine requires skills acquired through practice over a period of time.

Take the time to learn the basic techniques well before attempting more difficult maneuvers.

Not recommended for children under 16 years of age.

⚠ WARNING _____

A child under 16 should never operate an ATV with engine size greater than 90cc. Use by children of ATVs that are not recommended for their age can lead to severe injury or death of the child.

La conduite du véhicule exige la maîtrise de techniques spéciales qui s'acquièrent au fur et à mesure de son utilisation.

Veiller à bien maîtriser les techniques de base avant d'entreprendre des manœuvres plus difficiles.

Ne jamais permettre à des enfants de moins de 16 ans de conduire ce véhicule.

⚠ AVERTISSEMENT _____

Ne jamais permettre à un enfant de moins de 16 ans de conduire un VTT d'une cylindrée de 90 cm³. La conduite des VTT par des enfants trop jeunes accroît les risques d'accidents qui pourraient être à l'origine de blessures graves, voire mortelles.

La conducción de su máquina requiere una habilidad especial que solo puede adquirirse mediante la práctica continuada durante un cierto período de tiempo.

Tómese el tiempo necesario para aprender las técnicas básicas antes de intentar maniobras más difíciles.

No recomendada para muchachos menores de 16 años.

⚠ ADVERTENCIA _____

Un muchacho menor de 16 años no debe manejar nunca un ATV provisto de un motor de cilindrada superior a 90 cc. El uso por menores de ATV no recomendados para su edad, puede causar lesiones graves e incluso la muerte del menor.

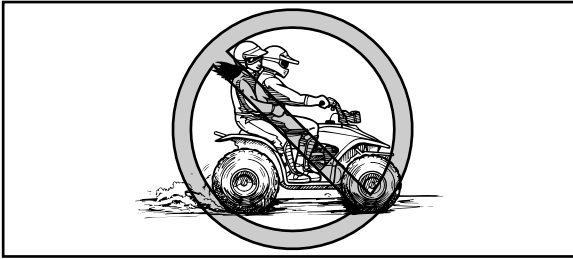

This machine is designed to carry operator only - passengers prohibited.

⚠ WARNING

Never carry a passenger. The long seat is to allow the operator to shift position as needed during operation. It is not for carrying passengers. Carrying a passenger on this ATV greatly reduces your ability to balance and control this ATV. It could cause an accident, resulting in harm to you and/or your passenger.

Ce véhicule est destiné uniquement au transport du pilote – les passagers sont interdits.

⚠ AVERTISSEMENT

Ne jamais transporter de passager. La longue selle est conçue afin de permettre au pilote d'adapter sa position aux conditions du terrain. Elle n'est pas destinée au transport d'un passager. La présence d'un passager peut déstabiliser le véhicule et entraîner sa perte de contrôle. Le risque d'accident compromettant l'intégrité physique des personnes concernées est donc nettement accru.

Esta máquina está diseñada para transportar únicamente al conductor - está prohibido llevar pasajeros.

⚠ ADVERTENCIA

No lleve nunca un pasajero. El sillín largo tiene por objeto permitir al conductor desplazarse a la posición necesaria durante la marcha. No es para llevar pasajeros. Transportar un pasajero en este ATV reduce considerablemente la posibilidad de equilibrar y controlar la máquina. Eso puede dar lugar a un accidente con el consiguiente riesgo de lesiones para el conductor y/o el pasajero.

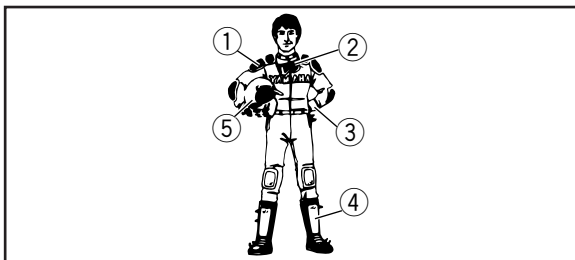

- | | |
|------------------------|-----------|
| 1. Protective clothing | 2 Goggles |
| 3. Gloves | 4. Boots |
| 5. Helmet | |

- | | |
|---------------------------|------------|
| 1. Vêtement de protection | 2 Lunettes |
| 3. Gants | 4. Bottes |
| 5. Casque | |

- | | |
|------------------------|----------|
| 1. Vestimenta adequada | 2. Gafas |
| 3. Guantes | 4. Botas |
| 5. Casco | |

Apparel

Always wear an approved helmet that fits properly.

You should also wear:

- eye protection (goggles or face shield)
- gloves
- boots
- long-sleeved shirt or jacket
- long pants

⚠️WARNING

Never operate this ATV without wearing an approved motorcycle helmet, eye protection and protective clothing. Operating without an approved motorcycle helmet increases your chances of a severe head injury or death in the event of an accident. Operating without eye protection can result in an accident and increases your chances of a severe injury in the event of an accident. Operating without protective clothing increases your chances of severe injury in the event of an accident.

Tenue de protection

Toujours porter un casque approuvé et bien adapté.

Il faut également porter:

une protection pour les yeux
(lunettes ou masque facial)

des gants

des bottes

une chemise à manches longues ou une veste
un pantalon

⚠ AVERTISSEMENT

Ne jamais conduire un VTT sans porter un casque de motocycliste approuvé, une protection pour les yeux et des vêtements de protection. La conduite sans casque augmente les risques d'une blessure grave à la tête pouvant même entraîner la mort en cas d'accident. La conduite sans protection pour les yeux peut être la cause d'un accident et augmente les risques de blessures graves en cas d'accident. La conduite sans vêtements de protection augmente les risques de blessures graves en cas d'accident.

Equipo

Lleve siempre un casco homologado de su talla.

Asimismo, deberá llevar:

protección ocular (gafas o visera)

guantes

botas

camisa o chaqueta de manga larga

pantalones largos

⚠ ADVERTENCIA

No conduzca nunca este ATV sin llevar puesto un casco de motociclista homologado, protección ocular y la vestimenta adecuada. El manejo de esta máquina sin utilizar un casco homologado aumenta el riesgo de sufrir una lesión grave en la cabeza o incluso la muerte, en caso de accidente. Conducir sin protección ocular puede dar lugar a un accidente e incrementa las posibilidades de sufrir una lesión grave en caso de producirse aquél. Los mismos riesgos entraña utilizar la máquina sin llevar puesta la ropa protectora adecuada.



Do not operate after consuming alcohol or drugs.

Operator's performance capability is reduced by the influence of alcohol or drugs.

⚠ WARNING _____

Never consume alcohol or drugs before or while driving this ATV.

Pre-operation checks

Always perform the pre-operation checks listed on page 5-1 before riding for safety and proper care of the machine.

⚠ WARNING _____

Always inspect your ATV each time you use it to make sure the ATV is in safe operating condition. Always follow the inspection and maintenance procedures and schedules described in the Owner's Manual. Failure to inspect the ATV before operating or failure to properly maintain the ATV increases the possibility of an accident or equipment damage.

Ne pas conduire après avoir absorbé de l'alcool, certains médicaments ou des drogues.

L'alcool, certains médicaments et les drogues diminuent les facultés du conducteur.

⚠ AVERTISSEMENT

Ne jamais consommer d'alcool, certains médicaments ou des drogues avant ou pendant la conduite de ce VTT.

Contrôles avant le démarrage

Toujours effectuer les contrôles avant le démarrage décrits à la page 5-2 avant de démarrer, afin de garantir la conduite en toute sécurité et pour maintenir le véhicule en bon état.

⚠ AVERTISSEMENT

Toujours effectuer ces contrôles avant chaque départ afin de s'assurer que le VTT peut être utilisé en toute sécurité. Toujours respecter les procédés et intervalles de contrôle et d'entretien repris dans ce manuel. Omettre le contrôle du VTT avant le départ ou ne pas veiller à son entretien correct augmente les risques d'accident ou d'endommagement.

No conduzca después de haber consumido alcohol o drogas.

La capacidad de conducción del piloto disminuye debido a la influencia de las drogas o el alcohol.

⚠ ADVERTENCIA

No consuma alcohol o drogas antes o durante la conducción de este ATV.

Comprobaciones previas a la conducción

Para la debida seguridad y el cuidado correcto de la máquina, efectúe siempre las comprobaciones previas a la conducción que se enumeran en la página 5-3.

⚠ ADVERTENCIA

Inspeccione siempre el ATV cada vez que vaya a utilizarse, para asegurarse de que está en condiciones de funcionar sin peligro. Seguir siempre los procedimientos y programas de inspección y mantenimiento descritos en este Manual del Propietario. Si no se inspecciona el ATV antes de conducirlo ni se realizan las labores de mantenimiento necesarias, aumentarán los riesgos de sufrir un accidente o de causar daños al equipo.

⚠ WARNING

Always use the size and type tires specified in the Owner's Manual for this vehicle on pages 5-19 ~ 5-21. Always maintain proper tire pressure as described in the Owner's Manual on page 5-23. Use of improper tires on this ATV, or operation of this ATV with improper or uneven tire pressure, may cause loss of control, increasing your risk of an accident.

Do not operate at speeds too fast for your skills or the conditions.

⚠ WARNING

Always go at a speed that is proper for the terrain, visibility and operating conditions, and your experience. Operating this ATV at speeds too fast for your skills or the conditions increases your chances of losing control of the ATV, which can result in an accident.

⚠ AVERTISSEMENT

Toujours utiliser les pneus de la taille et du type spécifiés aux pages 5-20 à 5-22 de ce manuel. Toujours maintenir la pression de gonflage des pneus adéquate spécifiée à la page 5-24 de ce manuel. La conduite d'un VTT dont les types de pneus ne conviennent pas ou une pression de gonflage de pneus inégale ou incorrecte pourrait entraîner une perte de contrôle du véhicule et augmenter les risques d'accident.

Ne jamais rouler à des vitesses dépassant les limites imposées par les conditions du terrain et sa propre expérience.

⚠ AVERTISSEMENT

Toujours conduire à une vitesse adaptée au terrain, aux conditions de visibilité et de fonctionnement, ainsi qu'à son expérience. La conduite à des vitesses dépassant les limites imposées par les conditions du terrain et l'expérience du pilote augmente les risques d'accidents dus à une perte de contrôle.

⚠ ADVERTENCIA

Utilice siempre los neumáticos del tamaño y tipo especificados para este vehículo en las páginas 5-20 ~ 5-22 de este Manual del Propietario. Mantenga siempre los neumáticos a la presión de inflado correcta que se indica en la página 5-24 de este Manual del Propietario. El uso de neumáticos inadecuados en este ATV o la conducción del mismo con los neumáticos inflados a una presión incorrecta o desigual, puede dar lugar a una pérdida de control, con el consiguiente aumento del riesgo de sufrir un accidente.

No conduzca a velocidades excesivas para su técnica o las condiciones reinantes.

⚠ ADVERTENCIA

Circule siempre a la velocidad adecuada al terreno, la visibilidad, las condiciones de manejo y su experiencia. La conducción de este ATV a velocidades excesivas para su técnica o las condiciones reinantes incrementa el riesgo de perder el control del ATV, lo cual puede ocasionar un accidente.

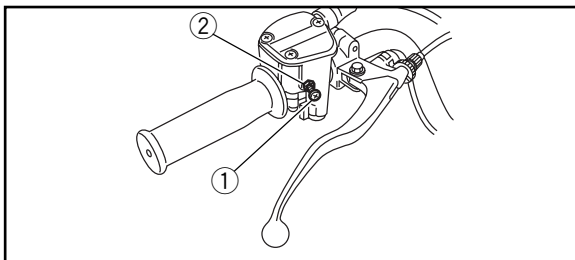

- | | |
|--------------------------|------------------|
| 1. Adjuster | 2. Locknut |
| 1. Dispositif de réglage | 2. Contre-écrou |
| 1. Ajustador | 2. Contratuercas |

Speed limiter

For riders inexperienced with this model, this model is equipped with a speed limiter in the throttle lever housing. The speed limiter limits the power and top speed of the machine. Turning the screw in decreases top speed, and turning it out increases top speed.

Loading and accessories

Use extra caution when riding the machine with additional loads, such as accessories or cargo. The machine's handling may be adversely affected. Reduce your speed when adding additional loads.

MAXIMUM LOADING LIMIT

Vehicle loading limit
(total weight of cargo, rider and
accessories):

100 kg

Limiteur de vitesse

Remarque à l'intention des pilotes qui n'ont pas l'expérience de ce modèle: le logement du levier d'accélération dispose d'un limiteur de vitesse. Le limiteur de vitesse limite la puissance et la vitesse maximale du véhicule. Visser la vis du limiteur pour diminuer la vitesse maximale et la dévisser pour l'augmenter.

Transport de bagages et accessoires

Prendre des précautions particulières lorsque l'on pilote le véhicule avec une charge supplémentaire comme des accessoires, un chargement ou une remorque. La maniabilité du véhicule peut s'en trouver réduite. Réduire la vitesse lorsque l'on conduit avec une charge supplémentaire.

CHARGE MAXIMALE

Charge maximale du véhicule
(poids total du conducteur, du
chargement et des accessoires):
100 kg

Limitador de régimen

Para los conductores sin experiencia en el manejo de este modelo, el vehículo va provisto de un limitador de velocidad en el alojamiento de la palanca del acelerador. El limitador controla la potencia y la velocidad punta de la máquina. Girando el tornillo hacia dentro disminuye la velocidad punta; girándolo hacia fuera aumenta.

Carga y accesorios

Extreme las precauciones cuando conduzca la máquina con un peso suplementario como, por ejemplo, accesorios o simplemente una carga. La manejabilidad de la máquina puede verse afectada negativamente. Cuando transporte cargas adicionales, reduzca la velocidad.

CARGA MAXIMA

Límite de carga del vehículo
(peso total del conductor, de la carga
y de los accesorios):
100 kg

⚠ WARNING

- Never exceed the stated load capacity for this ATV.
 - Cargo should be properly distributed and securely attached.
 - Reduce speed when carrying cargo or pulling a trailer. Allow greater distance for braking.
 - Always follow the instructions in your Owner's Manual for carrying cargo or pulling a trailer.
-

⚠ AVERTISSEMENT

- **Ne jamais dépasser la charge maximale recommandée.**
 - **Le chargement doit être correctement distribué sur le véhicule et bien attaché.**
 - **Réduire la vitesse lors de la conduite avec un chargement ou lors du remorquage. Prévoir une plus grande distance de freinage.**
 - **Toujours suivre les instructions données dans ce manuel lors du transport d'un chargement ou d'un remorquage.**
-

⚠ ADVERTENCIA

- **No sobrepase nunca la carga máxima estipulada para este ATV.**
 - **La carga deberá ir convenientemente distribuida y sujeta.**
 - **Reduzca la velocidad cuando se transporte carga o se arrastre un remolque. Observe una distancia de frenado mayor.**
 - **Siga siempre las instrucciones sobre transporte de cargas o arrastre de un remolque que se facilitan en e este Manual del Propietario.**
-

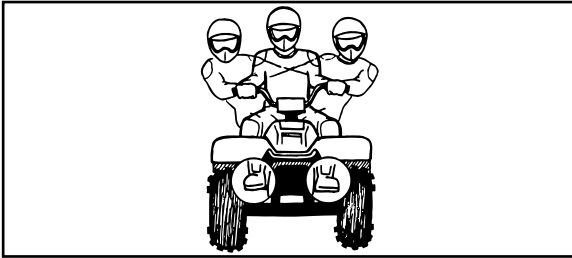

During operation

Always keep your feet on the footboards during operation. Otherwise your feet may contact the rear wheels.

⚠ WARNING

Always keep both hands on the handlebars and both feet on the footboards of your ATV during operation. Removing even one hand or foot can reduce your ability to control the ATV or could cause you to lose your balance and fall off of the ATV. If you remove a foot from a footboard, your foot or leg may come into contact with the rear wheels, which could injure you or cause an accident.

Pendant la conduite

Toujours garder les pieds sur les repose-pied pendant la conduite. Si cette consigne n'est pas respectée, les pieds pourraient toucher les roues arrière.

⚠ AVERTISSEMENT

Toujours garder les deux mains sur le guidon et les deux pieds sur les repose-pied du VTT pendant la conduite. Le retrait même d'une seule main ou d'un seul pied peut réduire la capacité à contrôler le VTT ou peut faire perdre l'équilibre et provoquer une chute. Si les pieds ne sont pas maintenus sur les repose-pied, ils pourraient toucher les roues arrière, ce qui risque de provoquer un accident ou de blesser le conducteur.

Durante la conducción

Mantenga siempre los pies sobre las estriberas mientras conduce. De lo contrario, los pies podrían entrar en contacto con las ruedas traseras.

⚠ ADVERTENCIA

Durante la conducción, mantenga siempre las manos sobre el manillar y ambos pies sobre las estriberas del ATV. Soltar una mano o levantar un pie podría reducir su capacidad de control de la máquina y causarle una pérdida de equilibrio, haciéndole caer del ATV. Si levanta un pie de la estribera, éste o la pierna podrían entrar en contacto con las ruedas traseras, con riesgo de sufrir una lesión grave o provocar un accidente.

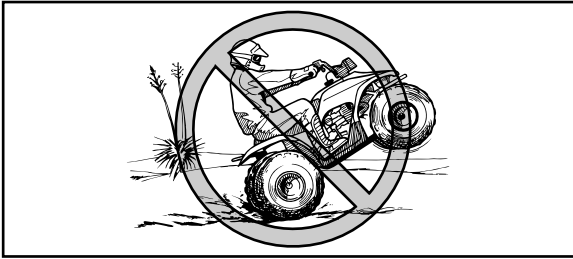

Avoid wheelies and jumping.

You may lose control of the machine or overturn.

⚠ WARNING

Never attempt stunts, such as wheelies or jumps. Don't try to show off.

Éviter les cabrages et les sauts.
Il y a risque de perte de contrôle et de capotage.

⚠ AVERTISSEMENT _____

Ne jamais tenter d'acrobaties telles que les cabrages ou sauts. Éviter toute manœuvre dangereuse.

Evite los saltos y las acrobacias.
Podría perder el control de la máquina o volcar.

⚠ ADVERTENCIA _____

No intente nunca realizar acrobacias tales como giros o saltos. No trate de presumir.

Modifications

⚠ WARNING

Never modify this ATV through improper installation or use of accessories. All parts and accessories added to this vehicle should be genuine Yamaha or equivalent components designed for use on this ATV and should be installed and used according to instructions. Improper installation of accessories or modification of this vehicle may cause changes in handling which in some situations could lead to an accident. If you have questions, consult an authorized ATV dealer.

Modifications

⚠ AVERTISSEMENT

Ne jamais modifier un VTT par l'installation ou l'utilisation incorrecte d'accessoires. Ne monter que des pièces et accessoires d'origine Yamaha ou de qualité équivalente destinés à ce VTT. Veiller à les utiliser conformément aux instructions. L'installation incorrecte d'accessoires ou la modification de ce véhicule peut entraîner des changements dans sa maniabilité, ce qui, dans certaines situations, risque de provoquer un accident. Dans le moindre doute, ne pas hésiter à consulter un concessionnaire Yamaha.

Modificaciones

⚠ ADVERTENCIA

No modifique nunca este ATV mediante el montaje o empleo inadecuado de accesorios. Las piezas y accesorios añadidos a este vehículo han de ser originales de Yamaha o componentes equivalentes diseñados para su empleo en este ATV, y deberán montarse y utilizarse de acuerdo con las instrucciones. El montaje inadecuado de accesorios o la modificación de este vehículo pueden provocar cambios en su manejabilidad lo que, en determinadas situaciones, podría dar lugar a un accidente. En caso de duda, consulte a un concesionario autorizado de ATV.

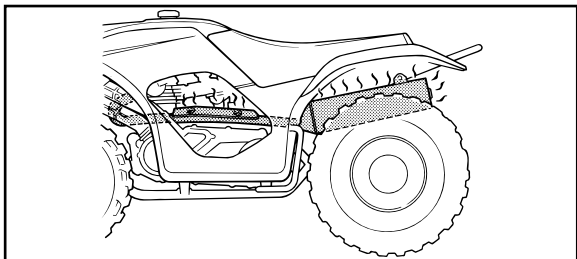

Exhaust system

The exhaust system on the machine is very hot during and following operation. To prevent burns, avoid touching the exhaust system. Park the machine in a place where pedestrians or children are not likely to touch it.

⚠ WARNING

Do not touch the hot exhaust system. Do not park the machine during or after operation in a place where others might be likely to touch it.

Système d'échappement

L'échappement est très chaud pendant et après l'utilisation du véhicule. Afin d'éviter de se brûler, ne pas toucher l'échappement. Garer le véhicule à un endroit où les piétons et particulièrement les enfants ne risquent pas de le toucher.

⚠ AVERTISSEMENT

Ne pas toucher un échappement chaud. Veiller toujours à garer le véhicule de sorte que personne ne puisse toucher l'échappement, pendant et après une randonnée.

Sistema de escape

El sistema de escape de la máquina está muy caliente durante el funcionamiento del vehículo y cuando éste lleva poco tiempo parado. Para prevenir quemaduras, evite tocar el sistema de escape. Estacione la máquina en un lugar en el que sea poco probable que un peatón o un niño la toquen.

⚠ ADVERTENCIA

No toque el sistema de escape mientras esté caliente. No estacione la máquina, durante o después de su utilización, en un lugar en el que otras personas puedan tocarla.

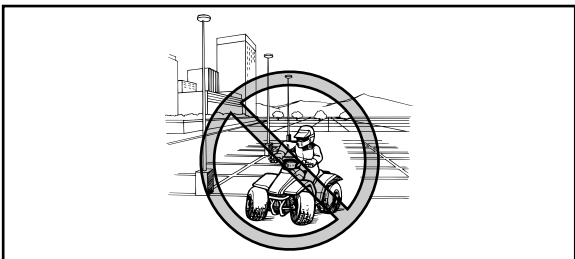

BE CAREFUL WHERE YOU RIDE

This machine is designed for off-road use only. Riding on paved surfaces can cause loss of control.

⚠ WARNING

Always avoid paved surfaces, including sidewalks, driveways, parking lots and streets. ATVs are designed for off-road use only. Paved surfaces may seriously affect handling and control of the ATV, and may cause the vehicle to go out of control.

ÊTRE ATTENTIF AUX CONDITIONS DU TERRAIN

Ce véhicule est conçu pour une utilisation tout-terrain uniquement. Les revêtements de route peuvent entraîner une perte de contrôle du véhicule.

⚠️ AVERTISSEMENT

Ne jamais conduire sur des surfaces revêtues, y compris trottoirs, allées, parcs de stationnement et routes. Les VTT ne sont conçus que pour une utilisation tout-terrain.

Les revêtements de route peuvent fortement entraver la maniabilité du VTT et provoquer sa perte de contrôle.

VIGILE DONDE CONDUCE

Esta máquina está diseñada exclusivamente para su empleo fuera de carretera. La conducción sobre superficies pavimentadas puede provocar una pérdida del control.

⚠️ ADVERTENCIA

Evite siempre circular por superficies pavimentadas, como aceras, caminos privados, zonas de estacionamiento y calles. Los ATV están diseñados únicamente para su uso fuera de carretera.

Las superficies pavimentadas pueden reducir considerablemente la manejabilidad y gobernabilidad del ATV, y provocar la pérdida de control del mismo.

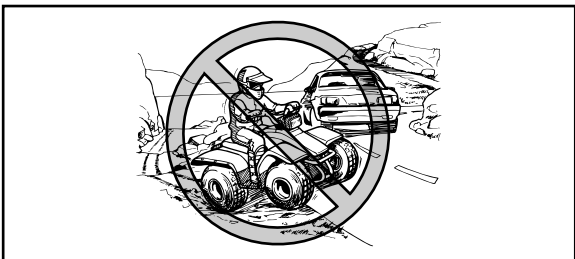

Do not ride on any public road, street, or highway.

Riding on public roads can result in collisions with other vehicles.

⚠ WARNING

Never operate this ATV on any public street, road or highway, even a dirt or gravel one. You can collide with another vehicle. In many areas, it is illegal to operate ATVs on public streets, roads and highways.

Ne jamais conduire un VTT sur une rue, route ou autoroute.

La conduite sur la voie publique est dangereuse en raison des risques de collisions avec d'autres véhicules.

⚠ AVERTISSEMENT _____

Ne jamais conduire un VTT sur une rue, route ou autoroute, même s'il s'agit d'une route cendrée ou recouverte de gravier. Entrer en collision avec un autre véhicule.? La conduite des VTT sur des rues, routes ou autoroutes est illégale dans la plupart des pays.

No conduzca por calles, carreteras u otras vías públicas.

La conducción por vías públicas puede dar lugar a la colisión con otros vehículos.

⚠ ADVERTENCIA _____

No conduzca nunca este ATV por calles, carreteras u otras vías públicas, ni siquiera por caminos de tierra o grava. Podría colisionar con otro vehículo. En muchos lugares constituye una infracción conducir un ATV por calles, carreteras y otras vías públicas.

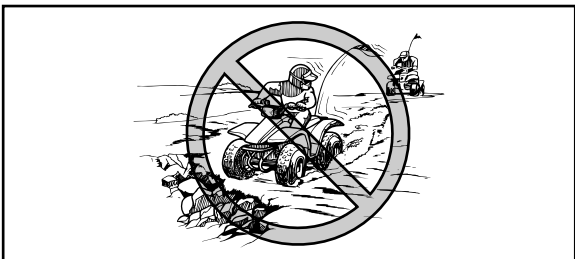

Know the terrain where you ride. Ride cautiously in unfamiliar areas. Stay alert for **holes, rocks, or roots** in the terrain, and **other hidden hazards** which may cause the machine to upset.

⚠ WARNING _____

Go slowly and be extra careful when operating this ATV on unfamiliar terrain. Always be alert to changing terrain conditions when operating the ATV.

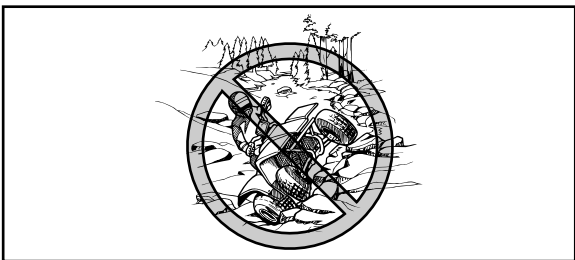

⚠ WARNING _____

Do not operate on excessively rough, slippery or loose terrain until you have learned and practiced the skills necessary to control the ATV on such terrain. Failure to use extra care when operating on excessively rough, slippery or loose terrain could cause loss of traction or vehicle control, which could result in an accident, including an overturn.

Se familiariser avec un terrain avant de s'y engager. Conduire prudemment dans des endroits inconnus. Faire constamment attention aux **trous, pierres, racines et autres obstacles cachés** pouvant se présenter sur le parcours et qui sont susceptibles de faire capoter le véhicule.

⚠ AVERTISSEMENT

Rouler lentement et redoubler de prudence en cas d'utilisation sur un terrain non familier. Être particulièrement attentif au changement des conditions du terrain.

⚠ AVERTISSEMENT

Ne jamais rouler sur un terrain excessivement rocailleux, glissant ou meuble, à moins d'avoir acquis les techniques nécessaires au contrôle du VTT sur ce genre de terrain. Le manque de prudence en cas d'utilisation sur un terrain excessivement rocailleux, glissant ou meuble risque d'entraîner la perte de traction ou de contrôle du véhicule, ce qui pourrait causer un accident ou un capotage.

Conozca el terreno en el que va a conducir. Conduzca con precaución si no conoce la zona. Esté atento a los **hoyos, piedras o raíces** del terreno y a **otros riesgos ocultos** que podrían desestabilizar a la máquina.

⚠ ADVERTENCIA

Circule despacio y extreme las precauciones cuando conduzca este ATV por un terreno desconocido. Durante el manejo del ATV esté siempre atento a cualquier cambio en las condiciones del terreno.

⚠ ADVERTENCIA

No conduzca por terrenos excesivamente accidentados, sueltos o resbaladizos, hasta que haya aprendido y practicado las destrezas necesarias para controlar el ATV sobre tales terrenos. Si no extrema las precauciones al conducir por terrenos de esas características, el vehículo podría quedar sin tracción o sin control, con el consiguiente riesgo de accidente o vuelco.

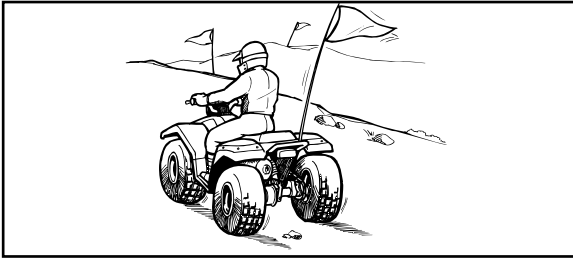

When riding in an area where you might not easily be seen, such as desert terrain, mount a caution flag on the machine. **DO NOT** use the flag pole bracket as a trailer hitch.

⚠ WARNING _____

Always mount a caution flag on the machine to make you more visible when operating in areas where you might not be seen by other off-road vehicles. Watch carefully for other vehicles.

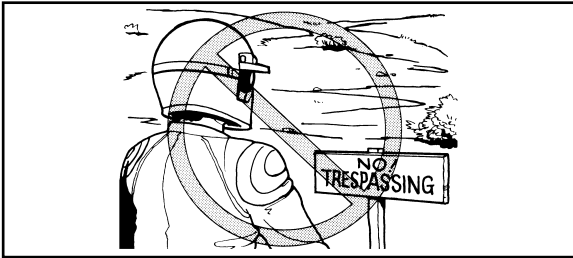

Do not ride in areas posted “no trespassing”. Do not ride on private property without getting permission.

Monter un fanion d'avertissement sur le véhicule en cas d'utilisation du véhicule dans des endroits où l'on risque de ne pas être vu par d'autres pilotes de VTT. NE PAS attacher une remorque au support du mât de fanion.

⚠ AVERTISSEMENT

Monter un fanion d'avertissement sur le véhicule en cas d'utilisation du véhicule dans des endroits où l'on risque de ne pas être vu par d'autres pilotes de VTT. Prendre garde à l'apparition soudaine d'autres véhicules.

Respecter les interdictions défendant l'accès de certaines propriétés. Ne pas rouler sur des terrains privés avant d'en avoir obtenu la permission.

Cuando conduzca por zonas en las que pudiera no ser visto con facilidad, tales como terrenos desérticos, lleve una bandera de precaución en la máquina. NO utilice el soporte del mástil de esta bandera como enganche de remolque.

⚠ ADVERTENCIA

Lleve siempre colocada una bandera de precaución en la máquina, para hacerle más visible, cuando conduzca por zonas en las que podría no ser visto por otros vehículos de uso fuera de carretera. Esté alerta a la posible presencia de otros vehículos.

No conduzca por zonas con la señal de "prohibido el paso". No conduzca sin permiso por propiedades privadas.

Select a large, flat area off-road to become familiar with your ATV. Make sure that this area is free of obstacles and other riders. You should practice control of the throttle, brakes, shifting procedures, and turning techniques in this area before trying more difficult terrain. Always avoid riding on paved surfaces: the ATV is designed for off-road use only, and handling maneuvers are more difficult to perform on pavement.

Set the parking brake and follow the instruction on page 6-3 to start the engine. Once it has warmed up you are ready to begin riding your ATV. Remember that the engine and exhaust pipe will be hot when riding and afterwards; do not allow skin or clothing to come in contact with these components.

Pour apprendre à conduire le VTT, choisir un grand terrain plat à l'écart des routes. S'assurer qu'il ne présente pas d'obstacles et qu'il n'y a pas d'autres VTT à proximité. Il faut s'entraîner à contrôler la commande des gaz, les freins, le changement de vitesses et la technique de prise de virages avant de se lancer sur un terrain plus difficile. Éviter de conduire sur des chaussées ou autres surfaces recouvertes: le VTT est conçu pour une utilisation tout-terrain uniquement et les manœuvres sont plus difficiles à exécuter sur des surfaces revêtues.

Serrer le frein de stationnement et lire les instructions de la page 6-4 avant de mettre le moteur en marche. Ne démarrer qu'après avoir suffisamment chauffé le moteur. Ne pas oublier que le moteur et le tuyau d'échappement sont chauds pendant et après la conduite. Il convient donc de ne pas toucher ces pièces.

Escoja una zona grande y llana para familiarizarse con su ATV. Asegúrese de que la zona en cuestión esté libre de obstáculos y de la presencia de otros conductores. Practique el control del acelerador, los frenos, el cambio y las técnicas de giro en esta zona antes de tratar de hacerlo en terrenos más difíciles. Evite conducir sobre superficies pavimentadas: la ATV está diseñada únicamente para uso fuera de carretera, por lo que las maniobras son más difíciles de ejecutar sobre el pavimento.

Aplice el freno de estacionamiento y siga las instrucciones de la página 6-4 para poner en marcha el motor. Una vez calentado éste, podrá empezar a conducir su ATV. Recuerde qué, durante la conducción y algún tiempo después, el motor y el sistema de escape estarán muy calientes; evite cualquier contacto de la piel o la ropa con estos componentes.

With the engine idling, return the starter knob to the closed position and shift the drive select lever into the forward position. Then release the parking brake. Apply the throttle slowly and smoothly. The centrifugal clutch will engage and you will start to accelerate. If the throttle is applied too abruptly, the front wheels may lift off the ground resulting in a loss of directional control. Avoid higher speeds until you are thoroughly familiar with the operation of your ATV.

When slowing down or stopping, release the throttle and apply the brakes smoothly and evenly. Improper use of the brakes can cause the tires to lose traction, reducing control and increasing the possibility of an accident.

Le moteur tournant au ralenti, ramener le bouton de starter à sa position de fermeture et mettre le levier de présélection sur la position de marche avant. Desserrer ensuite le frein de stationnement. Donner progressivement des gaz. L'embrayage centrifuge s'engage et le véhicule démarre. Si l'accélération est trop brutale, les roues avant risquent de se soulever et de provoquer la perte de contrôle du véhicule. Éviter les vitesses excessives avant de s'être entièrement familiarisé avec le fonctionnement du VTT.

Pour ralentir ou arrêter le véhicule, relâcher les gaz et freiner prudemment en veillant à équilibrer l'action des freins avant et arrière. Une utilisation incorrecte des freins risque de réduire l'adhérence des pneus, ce qui peut entraîner une perte de contrôle du véhicule et un accident.

Con el motor en ralentí, devuelva el mando del starter a la posición de cierre y lleve la palanca de selección de marcha a la posición de marcha adelante. A continuación, suelte el freno de estacionamiento. Acelere despacio y con suavidad. Cuando se acople el embrague centrífugo, empiece a acelerar. Si acelera bruscamente, las ruedas delanteras pueden levantarse del suelo y hacerle perder el control de la dirección. Evite el uso de velocidades largas hasta que esté totalmente familiarizado con el manejo de su ATV.

Para decelerar o parar, suelte el acelerador y aplique los frenos suave y uniformemente. El uso inadecuado de los frenos puede provocar pérdida de tracción en los neumáticos, reducir la capacidad de control y aumentar el riesgo de sufrir un accidente.

TURNING YOUR ATV

To achieve maximum traction while riding off-road, the two rear wheels are mounted solidly on one axle and turn together at the same speed. Therefore, unless the wheel on the inside of the turn is allowed to slip or lose some traction, the ATV will resist turning. A special turning technique must be used to allow the ATV to make turns quickly and easily. It is essential that this skill be learned first at low speed.

⚠ WARNING

Always follow proper procedures for turning as described in this Owner's Manual.

Practice turning at low speeds before attempting to turn at faster speeds. Do not turn at speeds too fast for your skills or the conditions.

PRISE DE VIRAGES

Afin d'obtenir la traction nécessaire à la conduite tout-terrain, les deux roues arrière sont fixées à un essieu et elles tournent ensemble à la même vitesse. Par conséquent, à moins que la roue côté intérieur du virage ne puisse glisser ou perdre de sa traction, le VTT ne tournera pas. Il faut acquérir une technique particulière de prise de virage pour permettre au VTT de tourner rapidement et facilement. Il est essentiel de s'entraîner tout d'abord à effectuer cette manœuvre à petite vitesse.

⚠ AVERTISSEMENT

Toujours appliquer les techniques de prise de virages données dans ce manuel.

S'exercer à prendre les virages à vitesse réduite avant de passer à des vitesses plus élevées. Ne jamais prendre un virage à une vitesse dépassant les limites imposées par les conditions du terrain et sa propre expérience.

COMO GIRAR CON SU ATV

Para conseguir la máxima fuerza de tracción en el uso fuera de carretera, las dos ruedas traseras van montadas rígidamente en un mismo eje y giran conjuntamente a la misma velocidad. Por lo tanto, a menos que se permita que la rueda de la parte interior del giro patine o pierda algo de tracción, la ATV se resistirá a girar. Se requiere una técnica especial para conseguir que la ATV realice los giros rápida y fácilmente. Es fundamental aprender primero esta técnica a baja velocidad.

⚠ ADVERTENCIA

En los giros, siga siempre los procedimientos correctos que se describen en este Manual del propietario.

Practique los giros a baja velocidad antes de efectuarlos a velocidades superiores. No gire nunca a excesiva velocidad.

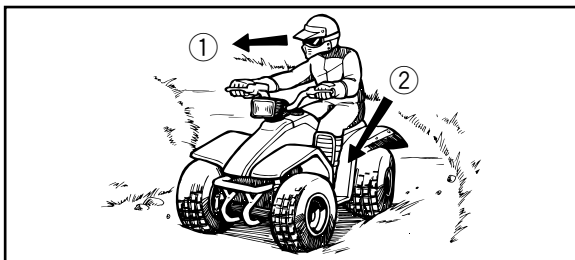

1. Lean towards inside of turn.
2. Support your weight on the outer footrest.

1. Se pencher vers l'intérieur du virage.
2. S'appuyer sur le repose-pied externe.

1. Inclínese hacia el interior del giro.
2. Descanse su peso en el descansapie externo.

As you approach a curve, slow down and begin to turn the handlebars in the desired direction. As you do so, put your weight on the footboard to the outside of the turn (opposite your desired direction) and lean your upper body into the turn. Use the throttle to maintain an even speed through the turn. This maneuver will let the wheel on the inside of the turn slip slightly, allowing the ATV to make the turn properly.

This procedure should be practiced at slow speed many times in a large off-road area with no obstacles. If an incorrect technique is used, your ATV may continue to go straight. If the ATV doesn't turn, come to a stop and then practice the procedure again. If the riding surface is slippery or loose, it may help to position more of your weight over the front wheels by moving forward on the seat.

Once you have learned this technique you should be able to perform it at higher speeds or in tighter curves.

À l'approche d'un virage, ralentir et tourner légèrement le guidon dans la direction désirée. En même temps, faire passer le poids du corps sur le repose-pied se trouvant au côté extérieur du virage (opposé à la direction prise) et pencher le torse de l'autre côté. Veiller à maintenir une vitesse constante dans le virage en donnant les gaz appropriés. Cela permet à la roue côté interne du virage de se déplacer légèrement, de sorte que le VTT puisse effectuer le virage.

Cette technique doit être pratiquée de nombreuses fois à vitesse réduite sur un terrain ne présentant aucun obstacle. Si la technique n'est pas bien appliquée, le VTT ne tournera pas. Si le VTT ne tourne pas, s'arrêter et recommencer la manœuvre. Si le sol est glissant ou meuble, il est conseillé de déplacer son poids sur les roues avant en se plaçant à l'avant de la selle.

Une fois cette technique bien maîtrisée, il est alors possible de passer à des vitesses plus élevées ou de prendre des virages plus serrés.

Al aproximarse a una curva, reduzca la velocidad y comience a girar el manillar en la dirección deseada. Mientras lo hace así, cargue su peso sobre la estribera del lado exterior del giro (el lado opuesto a la dirección deseada) e incline la parte superior del cuerpo hacia la curva. Utilice el acelerador para mantener una velocidad uniforme durante todo el giro. Esta maniobra permitirá que la rueda interior patine ligeramente y que la ATV tome la curva de la forma correcta.

Este procedimiento deberá practicarse muchas veces, a velocidad reducida, en una zona amplia y sin obstáculos, situada fuera de carretera. Si se utiliza una técnica incorrecta, la ATV podría continuar marchando en línea recta. Si la máquina no gira, pare y practique de nuevo el procedimiento. Si la superficie del terreno estuviera suelta o resbaladiza, puede dar resultado cargar más el peso del cuerpo sobre las ruedas delanteras desplazándose hacia delante en el sillín.

Una vez aprendida esta técnica, deberá ser capaz de ejecutarla a velocidades más altas o en curvas más cerradas.

Improper riding procedures such as abrupt throttle changes, excessive braking, incorrect body movements, or too much speed for the sharpness of the turn may cause the ATV to tip. If the ATV begins to tip over to the outside while negotiating a turn, lean more to the inside. It may also be necessary to gradually let off on the throttle and steer to the outside of the turn to avoid tipping over.

Remember: Avoid higher speeds until you are thoroughly familiar with the operation of your ATV.

CLIMBING UPHILL

Use proper riding techniques to avoid vehicle overturns on hills. Be sure that you can maneuver your ATV well on flat ground before attempting any incline and then practice riding first on gentle slopes. Try more difficult climbs only after you have developed your skill. In all cases avoid inclines with slippery or loose surfaces, or obstacles that might cause you to lose control.

Une technique de conduite inadéquate, telle que des changements brutaux d'accélération, un freinage excessif, un mauvais positionnement de son corps ou une vitesse trop grande pour un virage donné, peut faire basculer le VTT. Si le VTT commence à basculer vers le côté extérieur du virage, se pencher plus vers l'intérieur. Il peut également s'avérer nécessaire de relâcher progressivement les gaz et de manœuvrer vers l'extérieur du virage pour éviter de se renverser. Rappel: éviter les vitesses excessives avant de s'être entièrement familiarisé avec le fonctionnement du VTT.

MONTÉE DES PENTES

Respecter les consignes de sécurité afin d'éviter de renverser le véhicule lors de la traversée de collines. Être sûr de bien savoir manœuvrer le VTT sur terrain plat avant de tenter toute ascension de côtes, puis commencer à s'entraîner sur des côtes à pente douce. Après avoir acquis une certaine technique, s'attaquer à des côtes plus difficiles. Toujours éviter les côtes dont le sol est glissant ou meuble, ou qui comportent des obstacles risquant de faire perdre le contrôle du véhicule.

Los procedimientos de conducción incorrectos tales como las aceleraciones y deceleraciones bruscas, las frenadas excesivas, los movimientos inadecuados del cuerpo o una velocidad excesiva para lo cerrado de la curva, puede provocar el vuelco de la ATV. Si la máquina comienza a volcar hacia el exterior mientras se toma una curva, inclínese aún más hacia el interior. También puede ser necesario reducir la velocidad gradualmente y girar la dirección hacia el exterior de la curva para evitar el vuelco. Recuerde: Evite las velocidades elevadas hasta que se haya familiarizado con el manejo de su ATV.

SUBIDA DE PENDIENTES

Emplee técnicas de conducción adecuadas para evitar que vuelque el vehículo al subir cuestas. Asegúrese de que puede maniobrar correctamente con su ATV sobre terreno llano antes de intentar subir cualquier pendiente y, a continuación, practique primero en pendientes suaves. No intente subidas más difíciles hasta haber desarrollado toda su habilidad. En cualquier caso, evite las pendientes con superficies sueltas o resbaladizas, o con obstáculos que puedan hacerle perder el control.

⚠️ WARNING

Never operate the ATV on hills too steep for the ATV or for your abilities. The vehicle can overturn more easily on extremely steep hills than on level surfaces or small hills. Practice on smaller hills before attempting large hills.

It is important when climbing a hill to make sure that your weight is transferred forward on the ATV. This can be accomplished by leaning forward and, on steeper inclines, standing on the footboards and leaning forward over the handlebars.

⚠ AVERTISSEMENT

Ne pas conduire le VTT sur des pentes trop raides pour le VTT ou trop difficiles pour ses capacités. Le véhicule bascule plus facilement sur des côtes dont la pente est excessivement raide que sur des surfaces de niveau ou des côtes à pente douce. Pratiquer sur des côtes à pente plus douce avant d'aborder des côtes à pente plus raide.

Il est important de déplacer son poids vers l'avant du VTT lors de la montée de côtes. Pour ce faire, il faut s'incliner vers l'avant et dans les côtes plus raides, il convient de se soulever de la selle et de s'incliner au-dessus du guidon, en veillant à bien garder les pieds sur les repose-pied.

⚠ ADVERTENCIA

No conduzca el ATV en pendientes demasiado pronunciadas para la máquina o para su pericia. El vehículo puede volcar con mayor facilidad en pendientes muy pronunciadas que en superficies llanas o con pendientes suaves. Practique en este tipo de pendientes antes de probar con pendientes pronunciadas.

Al subir una pendiente es importante transferir el peso a la parte delantera de la ATV. Esto puede conseguirse inclinándose hacia delante y, en las pendientes muy pronunciadas, poniéndose de pie sobre las estribas e inclinándose por encima del manillar.

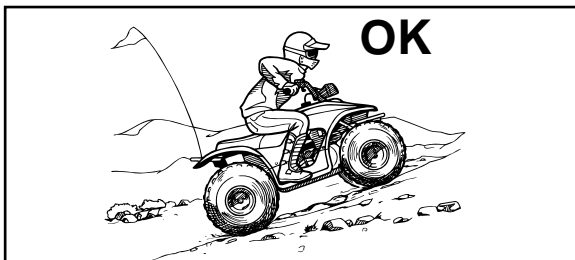

⚠ WARNING

- Always follow proper procedures for climbing hills as described in this Owner's Manual.
 - Always check the terrain carefully before you start up any hill.
 - Never climb hills with excessively slippery or loose surfaces.
 - Shift your weight forward.
 - Never open the throttle suddenly. The ATV could flip over backwards.
 - Never go over the top of any hill at high speed. An obstacle, a sharp drop, or another vehicle or person could be on the other side of the hill.
-

⚠ AVERTISSEMENT

- **Toujours recourir aux techniques décrites dans ce manuel lors de la montée de collines.**
 - **Toujours contrôler avec soin le terrain avant d'attaquer une côte.**
 - **Ne jamais monter sur des collines dont le sol est trop glissant ou meuble.**
 - **Se pencher de sorte à déplacer son poids vers l'avant du véhicule.**
 - **Ne jamais accélérer brutalement. Le VTT risque de basculer vers l'arrière.**
 - **Ne jamais passer le sommet d'une colline à vitesse élevée. Un obstacle, une dénivellation importante ou encore un autre véhicule ou une personne peuvent se trouver de l'autre côté de la colline.**
-

⚠ ADVERTENCIA

- **Para subir pendientes, siga siempre los procedimientos correctos descritos en este Manual del Propietario.**
 - **Antes de comenzar a subir cualquier pendiente, compruebe siempre el terreno con atención.**
 - **No suba nunca pendientes con terreno suelto o resbaladizo.**
 - **Desplace su peso hacia delante.**
 - **No acelere bruscamente. El ATV podría dar una vuelta de campana hacia atrás.**
 - **No corone nunca la cima de una pendiente a toda velocidad. Al otro lado podría haber un obstáculo, un descenso brusco, otro vehículo o una persona.**
-

If you are climbing a hill and you find that you have not properly judged your ability to make it to the top, you should turn the ATV around while you still have forward motion (provided you have the room to do so) and go down the hill.

⚠ WARNING

Never attempt to turn the ATV around on any hill until you have mastered the turning technique as described in the Owner's Manual on level ground. Be very careful when turning on any hill.

Avoid crossing the side of a steep hill if possible.

When crossing the side of a hill:

- **Always follow proper procedures as described in the Owner's Manual.**
 - **Avoid hills with excessively slippery or loose surfaces.**
 - **Shift your weight to the uphill side of the ATV.**
-

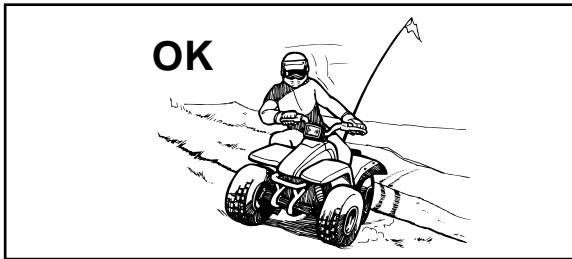

Si une côte s'avère plus difficile que prévu, faire demi-tour tant que le VTT avance avec suffisamment de puissance (à condition de disposer de la place nécessaire) et redescendre la côte.

⚠ AVERTISSEMENT

Ne jamais faire demi-tour sur un terrain en pente avant d'avoir maîtrisé la technique, telle qu'elle est décrite dans ce manuel, sur un terrain de niveau. Être toujours très prudent en effectuant des virages, quel que soit le type de pente.

Éviter, dans la mesure du possible, d'effectuer la traversée latérale d'une pente trop raide.

Lors de la traversée latérale de pentes:

- Toujours suivre le procédé correct, tel qu'il est décrit dans ce manuel.
 - Éviter les collines au sol trop glissant ou meuble.
 - Déplacer son poids du côté de la montée.
-

Si está subiendo una pendiente y descubre que no ha calculado correctamente su destreza para llegar a la cima, gire en redondo con la ATV mientras tenga tracción hacia delante (y espacio suficiente para hacerlo) y empiece a descender.

⚠ ADVERTENCIA

No intente girar en redondo con el ATV en una pendiente hasta que domine la técnica del giro en terreno llano descrita en este Manual del Propietario. Tenga mucho cuidado cuando realice un giro en una pendiente. Evite cruzar pendientes pronunciadas en la medida de lo posible.

Cuando cruce lateralmente una pendiente:

- Siga siempre los procedimientos adecuados descritos en este Manual del Propietario.
 - Evite las pendientes de superficie excesivamente suelta o resbaladiza.
 - Desplace su peso hacia el lado del ATV correspondiente a la parte ascendente.
-

If your ATV has stalled or stopped and you believe you can continue up the hill, restart carefully to make sure you do not lift the front wheels which could cause you to lose control. If you are unable to continue up the hill, dismount the ATV on the uphill side. Physically turn the ATV around and then descend the hill.

If you start to roll backwards, DO NOT use the rear brake to stop. The ATV could easily tip over backwards. Instead, dismount the ATV immediately on the uphill side.

Si le VTT a calé ou si il s'est arrêté et que l'on juge pouvoir atteindre le sommet de la côte, redémarrer prudemment afin que les roues avant ne se soulèvent pas, car cela entraînerait une perte de contrôle du véhicule. S'il est impossible de continuer l'ascension, descendre du VTT. Tourner le VTT en le poussant, puis redescendre la colline.

Si le véhicule se met à reculer, NE PAS actionner le frein arrière pour tenter de s'arrêter. Le VTT risquerait de basculer en arrière. Il convient de descendre immédiatement du VTT.

Si se ha calado o parado la ATV y cree que puede continuar subiendo la pendiente, arranque de nuevo con sumo cuidado para que las ruedas delanteras no se levanten del suelo y le hagan perder el control. Si es incapaz de continuar, desmonte de la ATV por el lado de subida de la pendiente. Haga girar el vehículo empleando la fuerza física y, a continuación, baje la pendiente.

Si la máquina comienza a rodar hacia atrás, NO utilice el freno trasero para parar. La ATV podría dar fácilmente una vuelta de campana hacia atrás. En lugar de ello, baje de la máquina inmediatamente por el lado ascendente de la pendiente.

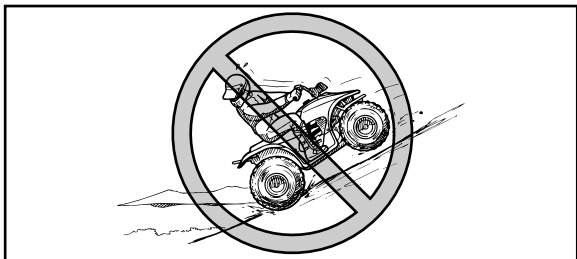

⚠ WARNING

Maintain steady speed when climbing a hill.

If you lose all forward speed:

- Keep weight uphill.
- Apply the brakes.
- Lock parking brake, after you are stopped.

If you begin rolling backwards:

- Keep weight uphill.
- Never apply the rear brake while rolling backwards.

Apply the front brake.

When fully stopped, apply rear brake as well, and then lock parking brake.

Dismount on uphill side or to a side if pointed straight uphill. Turn the ATV around and remount, following the procedure described in the Owner's Manual.

⚠ AVERTISSEMENT

Maintenir une vitesse stable durant la montée.

Si le véhicule perd toute sa puissance:

- Garder son poids du côté amont.
- Actionner les freins.
- Serrer le frein de stationnement après s'être arrêté.

Si le véhicule se met à reculer:

- Garder son poids du côté amont.
- Ne jamais actionner le frein arrière pour tenter d'arrêter le véhicule.

Actionner le frein avant.

Une fois le véhicule immobilisé, actionner également le frein arrière, puis serrer le frein de stationnement.

Descendre du côté amont à chaque fois que c'est possible. Tourner le VTT et l'enfourcher, en suivant le procédé décrit dans ce manuel.

⚠ ADVERTENCIA

Cuando suba una pendiente, mantenga una velocidad uniforme.

Si pierde totalmente la velocidad hacia adelante:

- Mantenga el peso hacia el lado ascendente de la pendiente.
- Aplique los frenos.
- Bloquee el freno de estacionamiento después de haber parado.

Si el vehículo comienza a rodar hacia atrás:

- Mantenga el peso hacia el lado ascendente de la pendiente.
- No aplique nunca los frenos traseros mientras la máquina rueda hacia atrás. Aplique el freno delantero.

Cuando esté totalmente parada, aplique también el freno trasero y, a continuación, bloquee el freno de estacionamiento.

Baje de la máquina por el lado ascendente de la pendiente o por un lateral si el vehículo está orientado directamente hacia la cima. Gire en redondo y monte de nuevo, siguiendo el procedimiento descrito en este Manual del Propietario.

RIDING DOWNHILL

When riding your ATV downhill, shift your weight as far to the rear and uphill side of the ATV as possible. Move back on the seat and sit with your arms straight. Improper braking may cause a loss of traction.

Use caution while descending a hill with loose or slippery surfaces. Braking ability and traction may be adversely affected by these surfaces. Improper braking may also cause a loss of traction.

Whenever possible, ride your ATV straight downhill. Avoid sharp angles which could allow the ATV to tip or roll over. Carefully choose your path and ride no faster than you will be able to react to obstacles which may appear.

DESCENTE DES PENTES

Pour descendre des pentes, il convient de déplacer son corps le plus possible vers l'arrière de le VTT et du côté montant de la pente. S'asseoir à l'arrière de la selle et conduire les bras tendus. Un mauvais freinage peut provoquer une perte de traction.

Être particulièrement vigilant en descendant une pente dont le sol est meuble ou glissant. En effet, les performances de freinage et la traction risquent d'être réduites. Une mauvaise technique de freinage peut également provoquer une perte de la traction.

Dans la mesure du possible, descendre tout droit dans une pente. Éviter les braquages brusques qui pourraient faire basculer le VTT ou même lui faire effectuer des tonneaux. Choisir son chemin avec soin et ne pas conduire trop vite afin d'être toujours en mesure de maîtriser son véhicule si un obstacle devait surgir.

BAJADA DE PENDIENTES

Cuando baje una pendiente con la ATV, desplace su peso hacia atrás todo lo posible, en el sentido ascendente de la pendiente. Desplácese hacia atrás en el sillín y permanezca sentado con los brazos rectos. Una frenada incorrecta puede dar lugar a la pérdida de tracción.

Tome precauciones durante el descenso de una pendiente con superficie suelta o resbaladiza.

La capacidad de tracción y de frenada pueden reducirse en este tipo de superficies. También una frenada incorrecta puede dar lugar a una pérdida de tracción.

Cuando baje una pendiente, a ser posible conduzca en línea recta. Evite seguir trayectorias demasiado oblicuas que puedan provocar el vuelco o una vuelta de campana de la ATV. Elija cuidadosamente el camino y conduzca a la velocidad que permita su capacidad de reacción ante los obstáculos que puedan surgir.

OK

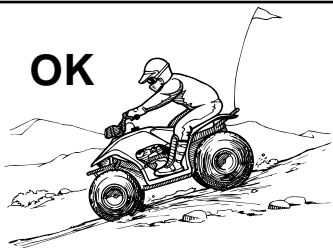

⚠ WARNING

Always follow proper procedures for going down hills as described in this Owner's Manual. Note: a special technique is required when braking as you go down a hill.

- Always check the terrain carefully before you start down any hill.
- Shift your weight backward.
- Never go down a hill at high speed.
- Avoid going down a hill at an angle that would cause the vehicle to lean sharply to one side.

Go straight down the hill where possible.

⚠ AVERTISSEMENT

Toujours recourir aux techniques décrites dans ce manuel lors de la descente de collines. N.B.: suivre le procédé particulier au freinage en descente.

- Toujours contrôler avec soin le terrain avant de descendre une côte.
- Se pencher en arrière pour déplacer son poids vers l'arrière du véhicule.
- Ne jamais dévaler une colline à toute vitesse.
- Éviter de descendre une colline à un angle qui ferait trop pencher le véhicule d'un côté.

Dans la mesure du possible, descendre tout droit dans une pente.

⚠ ADVERTENCIA

Siga siempre los procedimientos correctos de bajada de pendientes descritos en este Manual del Propietario.

Nota: frenar bajando una pendiente requiere una técnica especial.

- Estudie siempre el terreno cuidadosamente antes de iniciar el descenso de una pendiente.
- Desplace su peso hacia atrás.
- No baje nunca una pendiente a toda velocidad.
- Evite bajar pendientes en un ángulo que obligue a inclinar mucho el vehículo hacia un lado.

Baje la pendiente en línea recta siempre que sea posible.

CROSSING A SLOPE

Traversing a sloping surface on your ATV requires you to properly position your weight to maintain proper balance. Be sure that you have learned the basic riding skills on flat ground before attempting to cross a sloping surface. Avoid slopes with slippery surfaces or rough terrain that may upset your balance.

As you travel across a slope, lean your body in the uphill direction. It may be necessary to correct the steering when riding on loose surfaces by pointing the front wheels slightly uphill. When riding on slopes be sure not to make sharp turns either up or down hill.

TRAVERSÉE LATÉRALE D'UNE PENTE

Afin de garantir l'équilibre du VTT, il est nécessaire que le pilote adapte sa position lors de la traversée latérale d'une surface inclinée. S'assurer d'avoir maîtrisé les techniques de base sur terrain de niveau avant de se lancer sur une pente. Au début, éviter les surfaces glissantes ou les terrains accidentés qui pourraient déséquilibrer le véhicule.

Toujours veiller à se pencher du côté de la montée lors de la traversée latérale une pente. Lors de la conduite sur sol meuble, il est parfois nécessaire de corriger la direction de conduite en tournant le guidon légèrement dans le sens de la montée. Éviter tout braquage brusque dans les descentes, que ce soit d'un côté ou de l'autre.

CRUCE DE PENDIENTES

Para cruzar transversalmente una superficie en pendiente con su ATV es necesario que coloque su peso de manera que pueda mantener el equilibrio adecuado. Antes de intentar cruzar una pendiente asegúrese de que ha aprendido las habilidades básicas sobre terreno llano. Evite las pendientes con superficies resbaladizas y los terrenos accidentados que puedan hacerle perder el equilibrio.

Mientras cruza la pendiente, mantenga el cuerpo inclinado en el sentido ascendente de la misma. Puede que sea necesario corregir la dirección al pasar por superficies sueltas, orientando las ruedas delanteras ligeramente hacia arriba. Cuando conduzca en pendientes no efectúe giros cerrados en sentido ascendente ni descendente.

If your ATV does begin to tip over, gradually steer in the downhill direction if there are no obstacles in your path. As you regain proper balance, gradually steer again in the direction you wish to travel.

⚠ WARNING

Never attempt to turn the ATV around on any hill until you have mastered the turning technique as described in the Owner's Manual on level ground. Be very careful when turning on any hill. Avoid crossing the side of a steep hill if possible.

When crossing the side of a hill:

- Always follow proper procedures as described in the Owner's Manual.
 - Avoid hills with excessively slippery or loose surfaces.
 - Shift your weight to the uphill side of the ATV.
-

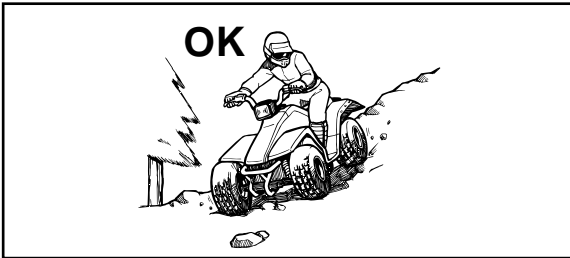

Si le VTT commence à basculer, manœuvrer progressivement vers le bas de la côte si la route est libre. Une fois l'équilibre retrouvé, manœuvrer à nouveau petit à petit le véhicule dans la direction souhaitée.

⚠ AVERTISSEMENT

Ne jamais faire demi-tour sur un terrain en pente avant d'avoir maîtrisé la technique, telle qu'elle est décrite dans ce manuel, sur un terrain de niveau. Être toujours très prudent en effectuant des virages, quel que soit le type de pente. Éviter, dans la mesure du possible, d'effectuer la traversée latérale d'une pente trop raide.

Lors de la traversée latérale de pentes:

- Toujours suivre le procédé correct, tel qu'il est décrit dans ce manuel.
 - Éviter les collines au sol trop glissant ou meuble.
 - Déplacer son poids du côté de la montée.
-

Si la ATV comienza a volcar, gire gradualmente la dirección en sentido descendente si no hay ningún obstáculo en su camino. Al recuperar el equilibrio, gire de nuevo la dirección en el sentido en que desea circular.

⚠ ADVERTENCIA

No intente girar en redondo con el ATV en una pendiente hasta que domine la técnica del giro en terreno llano descrita en este Manual del Propietario. Tenga mucho cuidado cuando realice un giro en una pendiente. Evite cruzar pendientes pronunciadas en la medida de lo posible.

Cuando cruce lateralmente una pendiente:

- Siga siempre los procedimientos adecuados descritos en este Manual del Propietario.
 - Evite las pendientes de superficie excesivamente suelta o resbaladiza.
 - Desplace su peso hacia el lado del ATV correspondiente a la parte ascendente.
-

CROSSING THROUGH SHALLOW WATER

The ATV can be used to cross slow moving, shallow water of up to a maximum of 20 cm in depth. Before entering the water, choose your path carefully. Enter where there is no sharp drop off, and avoid rocks or other obstacles which may be slippery or upset the ATV. Drive slowly and carefully.

⚠ WARNING

Never operate this ATV in fast flowing water or in water deeper than that specified in your Owner's Manual. Remember that wet brakes may have reduced stopping ability. Test your brakes after leaving water. If necessary, apply them several times to let friction dry out the linings. If the ATV is operated through deep or fast flowing water, the tires may float, causing loss of traction and loss of control, which could lead to an accident.

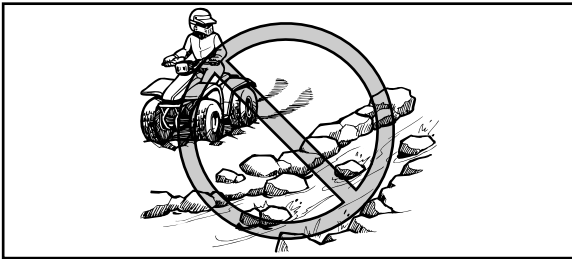

TRAVERSÉE DES EAUX PEU PROFONDES

La conception du VTT lui permet de traverser des cours d'eau à faible courant, dont la profondeur ne dépasse pas 20 cm. Vérifier attentivement le terrain avant de pénétrer dans l'eau. S'assurer qu'il n'y a pas de renforcements et éviter les rochers et autres obstacles qui pourraient être glissants ou qui risquent de faire capoter le VTT. Rouler lentement et avec prudence.

⚠ AVERTISSEMENT

Ne jamais conduire un VTT dans un courant d'eau trop rapide ou dans de l'eau dont la profondeur dépasse celle recommandée dans ce manuel. Ne pas oublier que des freins mouillés peuvent réduire grandement les capacités de freinage. Essayer les freins après avoir roulé dans de l'eau. Si nécessaire, les actionner plusieurs fois pour que le frottement sèche les garnitures. Si le VTT est conduit dans une eau profonde ou à courant rapide, les pneus pourraient flotter, entraînant une perte de traction et de contrôle, ce qui peut provoquer un accident.

CRUCE DE AGUAS POCO PROFUNDAS

Con la ATV se pueden cruzar, a baja velocidad, aguas poco profundas de hasta 20 cm de profundidad. Antes de entrar en el agua, escoja el camino cuidadosamente. Entre en un punto donde no existan caídas bruscas y evite las piedras u otros obstáculos que puedan hacer patinar o perder la estabilidad a la ATV. Conduzca despacio y con precaución.

⚠ ADVERTENCIA

No conduzca este ATV en aguas rápidas o más profundas de lo especificado en este Manual del Propietario. Recuerde que si se mojan los frenos puede disminuir su capacidad para detener la máquina. Compruebe los frenos cuando salga del agua. Si es necesario, aplíquelos varias veces para que el rozamiento seque los forros. Si se conduce el ATV en aguas rápidas o profundas, los neumáticos pueden flotar dando lugar a una pérdida de tracción y de control que podría provocar un accidente.

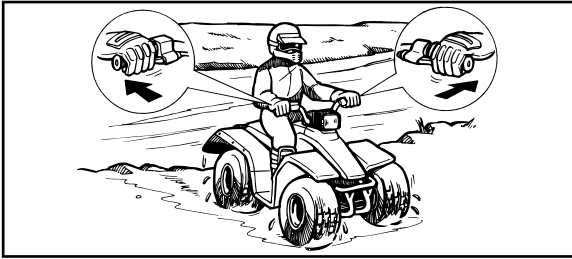

Test your brakes after leaving the water. Do not continue to ride your ATV without verifying that you have regained proper braking ability.

CAUTION: _____

After riding your ATV in water, be sure to drain the trapped water by removing the check hose at the bottom of the air filter case. Wash the ATV in fresh water if it has been operated in salt water or muddy conditions.

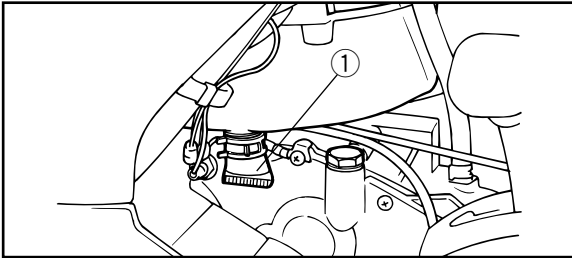

- 1. Check hose
- 1. Flexible de contrôle
- 1. Manguito de retención

Essayer les freins après avoir roulé dans de l'eau. Ne pas conduire le VTT sans s'assurer que les freins fonctionnent correctement.

ATTENTION: _____

Après avoir conduit le VTT dans de l'eau, veiller à purger l'eau accumulée en retirant le flexible de contrôle situé au bas du boîtier de filtre à air. Nettoyer le VTT à l'eau douce après avoir roulé dans une eau salée ou boueuse.

Compruebe los frenos después de salir del agua. No siga conduciendo la ATV sin comprobar que ha recuperado su capacidad de frenada.

ATENCION: _____

Después de conducir la ATV por el agua no olvide eliminar el agua atrapada, desmontando el manguito de retención situado en el fondo de la caja del filtro de aire. Lave la ATV con agua dulce si ha estado circulando por agua salada o por barro.

RIDING OVER ROUGH TERRAIN

Riding over rough terrain should be done with caution. Look out for obstacles which could cause damage to the ATV or could lead to an upset or accident. Be sure to keep your feet firmly mounted on the footboards at all times. Avoid jumping the ATV as loss of control and damage to the ATV may result.

⚠ WARNING

Before operating in a new area, check for obstacles. Never attempt to ride over large obstacles, such as large rocks or fallen trees. When you go over obstacles, always follow proper procedures as described in the Owner's Manual.

CONDUITE SUR TERRAIN ACCIDENTÉ

Une vigilance extrême s'impose lors de la conduite en terrain accidenté. Repérer les obstacles susceptibles d'endommager le VTT ou de provoquer un accident ou le renversement du véhicule. Toujours veiller à garder en permanence les pieds sur les repose-pied. Éviter d'effectuer des sauts, car cela risquerait d'entraîner la perte de contrôle du VTT, voire son endommagement.

⚠ AVERTISSEMENT

Repérer les obstacles éventuels avant de conduire sur un terrain inconnu. Ne jamais essayer de rouler sur des obstacles de grande taille, tels que de gros rochers ou des arbres tombés. En roulant sur des obstacles, toujours suivre minutieusement les procédés décrits dans le manuel.

CONDUCCION EN TERRENO ACCIDENTADO

La conducción por terrenos accidentados debe realizarse con precaución. Esté alerta a cualquier obstáculo que pueda causar daños a la ATV, desestabilizarla o provocar un accidente. Mantenga los pies firmemente apoyados sobre las estriberas en todo momento. Evite los saltos con el vehículo, ya que podrían provocar una pérdida de control y daños a la máquina.

⚠ ADVERTENCIA

Antes de conducir por una zona desconocida, compruebe si hay obstáculos. No trate nunca de pasar sobre obstáculos grandes, tales como piedras grandes o árboles caídos. Cuando pase por encima de un obstáculo siga siempre los procedimientos adecuados que se describen en este Manual del Propietario.

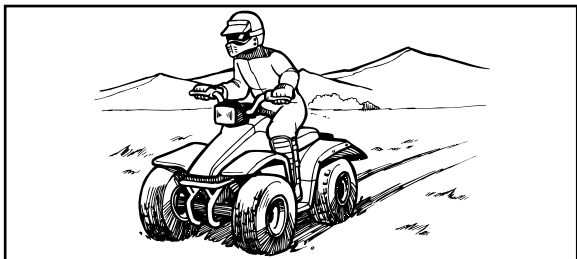

SLIDING AND SKIDDING

Care should be used when riding on loose or slippery surfaces since the ATV may slide. If unexpected and uncorrected, sliding could lead to an accident. To reduce the tendency for the front wheels to slide in loose or slippery conditions, positioning your weight over the front wheels will sometimes help.

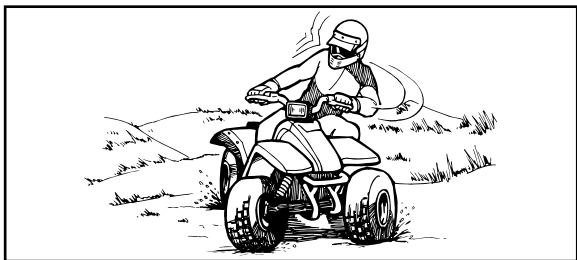

If the rear wheels of your ATV start to slide sideways, control can usually be regained (if there is room to do so) by steering in the direction of the slide. Applying the brakes or accelerating is not recommended until you have corrected the slide.

DÉRAPAGE ET PATINAGE

Conduire prudemment sur les sols glissants ou meubles, car le VTT risque de déra­per. Un dérapage soudain peut provoquer un accident si le véhicule n'est pas redressé. La position du pilote peut influencer favorablement la tenue de route du véhicule lors de la conduite sur sol glissant ou meuble. Une bonne technique pour réduire le risque de patinage des roues avant consiste à faire passer le poids de son corps à l'avant du véhicule.

Si les roues arrière du VTT commencent à déra­per, il est possible de regagner le contrôle du véhicule (si l'espace disponible est suffisant) en manœuvrant dans la direction du dérapage. Il est déconseillé de freiner ou d'accélérer avant d'avoir repris le contrôle du véhicule.

PATINAZOS Y DERRAPES

Quando conduzca sobre superficies sueltas o resbaladizas, hágalo con cuidado ya que la ATV podría derrapar. Un patinazo inesperado y no corregido, puede dar lugar a un accidente. Para reducir la tendencia de las ruedas delanteras a patinar sobre terreno suelto o resbaladizo, a veces es útil cargar el peso del cuerpo sobre las mismas.

Si las ruedas traseras de la ATV comienzan a patinar en sentido lateral, generalmente se puede recuperar el control girando la dirección (si hay suficiente espacio para ello) en el sentido del derrape. No se recomienda acelerar ni frenar hasta haber corregido el derrape.

With practice, over a period of time, skill at controlled sliding can be developed. The terrain should be chosen carefully before attempting such maneuvers, since both stability and control are reduced. Bear in mind that sliding maneuvers should always be avoided on extremely slippery surfaces such as ice, since all control may be lost.

⚠ WARNING _____

Learn to safely control skidding or sliding by practicing at low speeds and on level, smooth terrain.

On extremely slippery surfaces, such as ice, go slowly and be very cautious in order to reduce the chance of skidding or sliding out of control.

Le contrôle des dérapages est une technique qui s'acquiert en s'entraînant. Choisir avec discernement le terrain sur lequel on s'entraîne, car la stabilité et le contrôle du véhicule seront réduits. Il convient absolument d'éviter d'effectuer des manœuvres de dérapage sur des surfaces extrêmement glissantes, telles que la glace ou le verglas, afin de réduire le risque de perte de contrôle du véhicule.

⚠ AVERTISSEMENT

Apprendre à contrôler le patinage ou le glissement en s'exerçant à des vitesses lentes et sur une surface uniforme et de niveau.

Sur des surfaces extrêmement glissantes, telles que de la glace, rouler lentement et être très prudent afin de limiter le risque de perte de contrôle du véhicule.

Con práctica, al cabo de algún tiempo se puede dominar el derrape controlado. Antes de intentar tales maniobras hay que elegir el terreno cuidadosamente, ya que al realizarlas se reducen tanto la estabilidad como el control. Tenga en cuenta que han de evitarse las maniobras de derrape en superficies extremadamente resbaladizas, como por ejemplo sobre hielo, ya que podría perderse totalmente el control.

⚠ ADVERTENCIA

Aprenda a controlar con seguridad los derrapes practicando a baja velocidad en terreno liso y horizontal.

En superficies extremadamente resbaladizas, tales como hielo, circule despacio y sea extremadamente precavido para evitar el riesgo de perder el control a causa de un patinazo o un derrape.

WHAT TO DO IF ...

This section is designed to be a reference guide only. Be sure to read each section on riding techniques completely.

WHAT TO DO ...

- If your ATV doesn't turn when you want it to:
Bring the ATV to a stop and practice the turning maneuvers again. Be sure you are putting your weight on the footboard to the outside of the turn. Position your weight over the front wheels for better control. (See pages 7-41 ~ 7-45.)
- If your ATV begins to tip while turning:
Lean more into the turn to regain balance. If necessary, gradually let off the throttle and/or steer to the outside of the turn. (See pages 7-41 ~ 7-45.)

QUE FAIRE SI ...

Cette section est destinée à servir de référence seulement. Il convient de lire en entier les paragraphes concernant les techniques de conduite.

QUE FAIRE ...

- Si le VTT ne tourne pas alors qu'on tente d'effectuer un virage:
Arrêter le VTT et effectuer à nouveau les manœuvres de changement de direction. Veiller à faire passer tout son poids sur le repose-pied du côté extérieur du virage. Pour garantir un meilleur contrôle, faire passer son poids sur les roues avant. (Voir pages 7-42 à 7-46.)
- Si le VTT se met à basculer dans un virage:
Se pencher plus du côté intérieur du virage pour reprendre son équilibre. Si nécessaire, lâcher progressivement les gaz et/ou manœuvrer vers l'extérieur du virage. (Voir pages 7-42 à 7-46.)

QUE HACER SI...

Esta sección está concebida únicamente con fines orientativos. Lea íntegramente todas las secciones relativas a las técnicas de conducción.

QUE HACER...

- Si la ATV no gira cuando Vd. quiere:
Pare la máquina y practique de nuevo las maniobras de giro. Asegúrese de cargar su peso sobre la estribera correspondiente a la parte exterior de la curva. Para un mejor control, desplace su peso sobre las ruedas delanteras (Ver páginas 7-42 ~ 7-46).
- Si su ATV comienza a volcar en mitad de un giro:
Inclínese más hacia el interior de la curva para recuperar el equilibrio. Si fuese necesario, reduzca la velocidad y/o gire la dirección hacia el exterior de la curva (Ver páginas 7-42 ~ 7-46).

- If your ATV starts to slide sideways:
Steer in the direction of the slide if you have the room.
Applying the brakes or accelerating is not recommended until you have corrected the slide. (See pages 7-71 ~ 7-73.)
- If your ATV can't make it up a hill you are trying to climb:
Turn the ATV around if you still have forward speed. If not, stop, dismount on the uphill side of the ATV and physically turn the ATV around. If the ATV starts to slip backwards **DO NOT USE THE REAR BRAKE** - the ATV may tip over on top of you. Dismount the ATV on the uphill side. (See pages 7-45 ~ 7-55.)

- Si le VTT commence à chasser:
Si l'espace de manœuvre est suffisant, tourner le guidon dans la direction dans laquelle le véhicule chasse.
Il est déconseillé de freiner ou d'accélérer avant d'avoir repris le contrôle du véhicule.
(Voir pages 7-72 à 7-74.)
- Si le VTT ne peut franchir la côte:
Tourner le VTT si le véhicule avance avec suffisamment de puissance. Le cas échéant, s'arrêter et descendre du VTT du côté de la montée et le tourner en le poussant. Si le VTT se met à reculer, **NE PAS UTILISER LE FREIN ARRIÈRE**. Le VTT pourrait se renverser et le pilote risque d'être coincé sous le véhicule. Descendre du VTT du côté amont.
(Voir pages 7-46 à 7-56.)
- Si su ATV comienza a derrapar lateralmente:
Gire en la dirección del derrape si hay espacio suficiente.
No se recomienda acelerar ni frenar hasta haber corregido el derrape (Ver páginas 7-72 ~ 7-74).
- Si su ATV no puede con la pendiente que está intentando subir:
Gire en redondo con la máquina si todavía puede avanzar. Si esto ya no es posible, pare, baje de la máquina por el lado ascendente de la pendiente y gire la máquina utilizando la fuerza física. Si la ATV comienza a deslizarse hacia atrás, **NO UTILICE LOS FRENOS TRASEROS** - la máquina podría volcar y caerle encima. Baje de la ATV por el lado ascendente de la pendiente (Ver páginas 7-46 ~ 7-56).

- If your ATV is traversing a sloping surface:
Be sure to ride with your weight positioned towards the uphill side of the ATV to maintain proper balance. If the ATV starts to tip, steer down the hill (if there are no obstacles in your way) to regain balance. If you discover that the ATV is going to tip over, dismount on the uphill side. (See pages 7-61 ~ 7-63.)
- If your ATV encounters shallow water:
Ride slowly and carefully through slow moving water, watching for obstacles. Be sure to let water drain from the ATV and **CHECK YOUR BRAKES FOR PROPER OPERATION** when you come out of the water. Do not continue to ride your ATV until you have regained adequate braking ability. (See pages 7-65 ~ 7-67.)

- S'il faut traverser latéralement une pente:
Conduire en maintenant son corps du côté de la montée, afin de garantir l'équilibre du VTT. Si le VTT se met à basculer, descendre la pente (s'il n'y a aucun obstacle) afin de rééquilibrer le véhicule. Descendre immédiatement du VTT, côté montée, si le véhicule ne peut pas être redressé. (Voir pages 7-62 à 7-64.)
- S'il faut rouler dans des eaux peu profondes:
Conduire doucement et avec prudence dans des eaux à faible courant, en repérant les obstacles afin de les éviter. S'assurer de bien évacuer toute l'eau du VTT après être sorti de l'eau et **S'ASSURER DU BON FONCTIONNEMENT DES FREINS**. Ne pas conduire le VTT avant d'être sûr que les freins fonctionnent à nouveau. (Voir pages 7-66 à 7-68.)
- Si está cruzando transversalmente una pendiente con la ATV:
Conduzca con su peso desplazado hacia el costado de la máquina más próximo al lado ascendente de la pendiente, para mantener el equilibrio. Si la máquina comienza a volcar, gire la dirección en el sentido de descenso (siempre que no haya obstáculos en su camino) para recuperar el equilibrio. Si ve que la máquina está a punto de volcar, baje de ella por el lado ascendente de la pendiente (Ver páginas 7-62 ~ 7-64).
- Si su ATV se encuentra con aguas poco profundas:
Si la corriente es lenta, vadéela despacio y con precaución, vigilando los obstáculos. Cuando salga del agua, no olvide drenar la que haya entrado en la máquina y **COMPRUEBE EL CORRECTO FUNCIONAMIENTO DE LOS FRENS**. No siga conduciendo la ATV hasta que haya recuperado una capacidad de frenado suficiente (Ver páginas 7-66 ~ 7-68).

PERIODIC MAINTENANCE AND ADJUSTMENT

Periodic inspection, adjustment and lubrication will keep your machine in the safest and most efficient condition possible. Safety is an obligation of the machine owner. The most important points of machine inspection, adjustment and lubrication are explained on the following pages.

⚠ WARNING

Never service an engine while it is running. Moving parts can catch clothing or parts of the body, causing injury. Electrical components can cause shocks or can start fires. Turn off the engine when performing maintenance unless otherwise specified. Have a Yamaha dealer perform service if you are not familiar with machine service.

ENTRETIENS ET RÉGLAGES PÉRIODIQUES

Les contrôles, réglages et graissages périodiques sont indispensables au bon état de marche du véhicule et à sa conduite en toute sécurité. Le propriétaire a le devoir de veiller à la sûreté de son véhicule. Les pages suivantes reprennent les points les plus importants des contrôles, réglages et graissages du véhicule.

⚠ AVERTISSEMENT

Toujours couper le moteur avant d'effectuer l'entretien du véhicule. Les pièces mobiles pourraient happer un vêtement ou des parties du corps et causer des blessures. Les éléments électriques peuvent provoquer des décharges ou déclencher des incendies. Couper le moteur avant d'effectuer tout entretien, sauf quand autrement spécifié. Le propriétaire qui n'est pas au courant des techniques d'entretien est invité à s'adresser à un concessionnaire Yamaha.

MANTENIMIENTO Y AJUSTE PERIODICOS

Las inspecciones, ajustes y lubricación periódicos mantienen la máquina en las mejores condiciones posibles de seguridad y eficacia. La seguridad es una obligación del propietario de la máquina. En las páginas siguientes se explican los puntos más importantes relacionados con las inspecciones, ajustes y lubricación.

⚠ ADVERTENCIA

No efectuar ninguna operación de mantenimiento del motor con éste en marcha. Los elementos móviles podrían engancharse en la ropa o en el cuerpo y causar lesiones. Los componentes eléctricos pueden ocasionar sacudidas o incendios. Antes de efectuar cualquier operación de mantenimiento, parar el motor, a menos que se indique lo contrario. Si no se está familiarizado con el mantenimiento del vehículo encomendárselo a un concesionario Yamaha.

Owner's manual and tool kit

You are recommended to put this owner's manual and low-pressure tire gauge in the vinyl bag and always carry them along with the owner's tool kit under the seat. The service information included in this manual is intended to provide you, the owner, with the necessary information for completing your own preventive maintenance and minor repairs. The tools provided in the Owner's tool kit are sufficient for this purpose, except that a torque wrench is also necessary to properly tighten nuts and bolts.

NOTE: _____

If you do not have a torque wrench available during a service operation requiring one, take your machine to a Yamaha dealer to check the torque settings and adjust them as necessary.

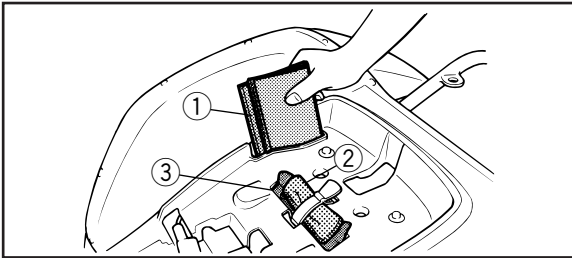

- | | |
|---------------------------|--|
| 1. Owner's manual | 2. Low-pressure tire gauge |
| 3. Tool kit | |
| 1. Manuel du propriétaire | 2. Manomètre basse pression pour pneus |
| 3. Trousse à outils | |
| 1. Manual del propietario | 2. Manómetro de baja presión |
| 3. Juego de herramientas | |

Manuel du propriétaire et trousse à outils

Il est conseillé de placer le manuel du propriétaire ainsi que le manomètre basse pression pour pneus dans le sac en plastique et de les ranger sous la selle avec la trousse à outils. Les informations concernant l'entretien reprises dans ce manuel fournissent au propriétaire les renseignements nécessaires pour qu'il puisse effectuer lui-même l'entretien préventif de son véhicule ainsi que les petites réparations. Les outils fournis dans la trousse suffisent à cet effet. Le serrage correct des boulons et des écrous requiert toute-fois l'acquisition d'une clé dynamométrique.

N.B.: _____

Le propriétaire qui ne dispose pas d'une clé dynamométrique est invité à faire vérifier et corriger les couples de serrage par un concessionnaire Yamaha.

Manual del Propietario y equipo de herramientas

Se recomienda poner este Manual del Propietario y el comprobador de presión de los neumáticos en la bolsa de vinilo y guardar ésta en la caja portamaletas, de la forma que se ve en la ilustración.

Los datos de servicio incluidos en este manual tienen por finalidad proporcionar al propietario del vehículo la información necesaria para efectuar por sí mismo las operaciones de mantenimiento preventivo y algunas reparaciones menores. Las herramientas incluidas en el equipo del vehículo son suficientes para este propósito, con la salvedad de que es necesaria una llave dinamométrica para apretar correctamente las tuercas y tornillos.

NOTA: _____

Si no se dispone de llave dinamométrica para efectuar operaciones de mantenimiento que la requieran, llevar la máquina a un concesionario Yamaha para que compruebe los pares de apriete y los ajuste si es necesario.

⚠ WARNING

Never modify this ATV through improper installation or use of accessories. Improper installation of accessories or modification of this vehicle may cause changes in handling which in some situations could lead to an accident. All parts and accessories added to this vehicle should be genuine Yamaha or equivalent components designed for use on this ATV and should be installed and used according to instructions. If you have questions, consult an authorized Yamaha ATV dealer.

⚠️ AVERTISSEMENT

Ne jamais modifier un VTT par l'installation ou l'utilisation incorrecte d'accessoires. L'installation incorrecte d'accessoires ou la modification de ce véhicule peut entraîner des changements dans sa maniabilité, ce qui, dans certaines situations, risque de provoquer un accident. Ne monter que des pièces et accessoires d'origine Yamaha ou de qualité équivalente destinés à ce VTT. Veiller à les utiliser conformément aux instructions. Dans le moindre doute, consulter un concessionnaire Yamaha.

⚠️ ADVERTENCIA

No modificar nunca el ATV montando o utilizando accesorios incorrectamente. El montaje incorrecto de accesorios o la modificación indebida del vehículo pueden alterar las características de manejo del mismo y en determinadas situaciones, causar un accidente. Las piezas y accesorios que se monten en el vehículo deberán ser originales Yamaha o equivalentes, estar diseñados específicamente para este ATV y montarse y utilizarse siguiendo las instrucciones pertinentes. En caso de duda, consultar a un concesionario autorizado de ATV Yamaha.

PERIODIC MAINTENANCE/LUBRICATION

ITEM	ROUTINE	INITIAL			EVERY	
		1 month	3 months	6 months	6 months	1 year
Valves*	<ul style="list-style-type: none"> • Check valve clearance. • Adjust if necessary. 	○		○	○	○
Spark plug	<ul style="list-style-type: none"> • Check condition. • Adjust gap and clean. • Replace if necessary. 	○	○	○	○	○
Air filter element (for engine and V-belt compartment)	<ul style="list-style-type: none"> • Clean. • Replace if necessary. 	Every 20 ~ 40 hours (More often in wet or dusty areas.)				
Carburetor*	<ul style="list-style-type: none"> • Check idle speed/starter operation. • Adjust if necessary. 		○	○	○	○
Cylinderhead cover breather system*	<ul style="list-style-type: none"> • Check breather hose for cracks or damage. • Replace if necessary. 			○	○	○
Exhaust system*	<ul style="list-style-type: none"> • Check leakage. • Retighten if necessary. • Replace gasket if necessary. 			○	○	○
Fuel line*	<ul style="list-style-type: none"> • Check fuel hose for cracks or damage. • Replace if necessary. 			○	○	○
Engine oil	<ul style="list-style-type: none"> • Replace (Warm engine before draining). 	○		○	○	○
Oil strainer*	<ul style="list-style-type: none"> • Clean. • Replace if necessary. 	○		○		○
Drive chain	<ul style="list-style-type: none"> • Check and adjust slack/alignment/clean/lube. 	○	○	○	○	○
Transmission oil	<ul style="list-style-type: none"> • Check oil level/oil leakage. • Replace every 12 months. 	○				○

ITEM	ROUTINE	INITIAL			EVERY	
		1 month	3 months	6 months	6 months	1 year
Brake*	<ul style="list-style-type: none"> • Check operation. • Adjust if necessary. 	○	○	○	○	○
V-belt*	<ul style="list-style-type: none"> • Check operation. • Replace if damage or excessive wear. 	○				○
Wheels*	<ul style="list-style-type: none"> • Check balance/damage/runout. • Replace if necessary. 	○		○	○	○
Wheel bearings*	<ul style="list-style-type: none"> • Check bearing assembly for looseness/damage. • Replace if damaged. 	○		○	○	○
Steering system*	<ul style="list-style-type: none"> • Check operation. • Replace if damaged. • Check toe-in. • Adjust if necessary. 	○	○	○	○	○
Knuckle shafts/ Steering shaft*	<ul style="list-style-type: none"> • Lubricate every 6 months.** 			○	○	○
Fittings and Fasteners*	<ul style="list-style-type: none"> • Check all chassis fittings and fasteners. • Correct if necessary. 	○	○	○	○	○
Battery*	<ul style="list-style-type: none"> • Check specific gravity. • Check breather hose for proper operation. • Correct if necessary. 	○	○	○	○	○

* It is recommended that these items be serviced by a Yamaha dealer.

** Lithium soap base grease.

ENTRETIENS ET GRAISSAGES PÉRIODIQUES

DESCRIPTION	VERIFICATION	INITIAL			TOUS LES	
		1 mois	3 mois	6 mois	6 mois	1 an
Soupapes*	<ul style="list-style-type: none"> • Contrôler le jeu. • Régler si nécessaire. 	○		○	○	○
Bougie	<ul style="list-style-type: none"> • Contrôler l'état. • Régler l'écartement et nettoyer. • Changer si nécessaire. 	○	○	○	○	○
Element de filtre à air (pour le moteur et le compartiment courroie trapézoïdale)	<ul style="list-style-type: none"> • Nettoyer. • Changer si nécessaire. 	Chaque 20 ~ 40 heures. (Plus souvent dans de zone très humide ou poussière uses.)				
Carburateur*	<ul style="list-style-type: none"> • Contrôler le régime de ralenti/fonctionnement du starter. • Régler si nécessaire. 		○	○	○	○
Ventilation du* couvre-culasse*	<ul style="list-style-type: none"> • Contrôler l'état de la durit de mise à l'air. • Remplacer si elle craquelée ou endommagée. 			○	○	○
Système d'échappement*	<ul style="list-style-type: none"> • Contrôler s'il y a fuite. • Resserrer si nécessaire. • Remplacer le joint si nécessaire. 			○	○	○
Tuyauterie d'essence*	<ul style="list-style-type: none"> • Contrôler le tuyau d'essence (fissures, endommagement). • Changer si nécessaire. 			○	○	○
Huile moteur	<ul style="list-style-type: none"> • Changer (Faire d'abord chauffer le moteur). 	○		○	○	○
Tamis à huile*	<ul style="list-style-type: none"> • Nettoyer. • Remplacer si nécessaire. 	○		○		○
Chaîne de transmission	<ul style="list-style-type: none"> • Contrôler et régler la flèche et l'alignement/nettoyer et graisser. 	○	○	○	○	○
Huile de transmission	<ul style="list-style-type: none"> • Contrôler niveau/fuites d'huile. • Changer tous les 12 mois. 	○				○

DESCRIPTION	VERIFICATION	INITIAL			TOUS LES	
		1 mois	3 mois	6 mois	6 mois	1 an
Frein*	<ul style="list-style-type: none"> • Contrôler le fonctionnement. • Régler si nécessaire. 	○	○	○	○	○
Courroie trapézoïdale*	<ul style="list-style-type: none"> • Contrôler le fonctionnement. • Changer en cas d'endommagement ou d'usure excessive. 	○				○
Roues*	<ul style="list-style-type: none"> • Contrôler équilibrage/endommagement/faux-roud. • Changer si nécessaire. 	○		○	○	○
Roulements de roue*	<ul style="list-style-type: none"> • Contrôler l'ens. roulement (jeu, endommagement). • Changer si endommagé. 	○		○	○	○
Direction*	<ul style="list-style-type: none"> • Contrôler le fonctionnement. • Changer si endommagée. • Vérifier la convergence. • Régler si nécessaire. 	○	○	○	○	○
Arbres à route/ Arbre de direction*	<ul style="list-style-type: none"> • Lubrifier tous les 6 mois.** 			○	○	○
Visserie*	<ul style="list-style-type: none"> • Vérifier le serrage de toute la boulonnerie du châssis. • Corriger si nécessaire. 	○	○	○	○	○
Batterie*	<ul style="list-style-type: none"> • Contrôler densité. • Contrôler le fonctionnement du reniflard. • Corriger si nécessaire. 	○	○	○	○	○

* Il est recommandé de confier ces opération à un concessionnaire Yamaha.

** Graisse à base de savon au lithium.

MANTENIMIENTO/LUBRICACION PERIODICOS

ELEMENTO	OPERACION	INICIAL			CADA	
		1 mes	3 meses	6 meses	6 meses	1 año
Válvulas*	<ul style="list-style-type: none"> • Revisar el despeje. • Ajustar si es necesario. 	○		○	○	○
Bujía	<ul style="list-style-type: none"> • Inspeccionar. • Ajustar la separación y limpiar. • Cambiar según sea necesario. 	○	○	○	○	○
Elemento del filtro de aire (para motor y compartimento de la correa trapezoidal)	<ul style="list-style-type: none"> • Limpiar. • Cambiar si es necesario. 	Cada 20 ~ 40 horas (Con mayor frecuencia en condiciones en las que exista polva)				
Carburador*	<ul style="list-style-type: none"> • Controlar velocidad en vacío/funcionamiento del choke. • Ajustar si es necesario. 		○	○	○	○
Sistema del respiradero de la cubierta de la culata de cilindros*	<ul style="list-style-type: none"> • Compruebe si hay grietas o daños en la manguera del respiradero. • Reemplace si es necesario. 			○	○	○
Sistema de escape*	<ul style="list-style-type: none"> • Compruebe si hay fugas. • Vuelva a apretar si es necesario. • Reemplace la empaquetadura si es necesario. 			○	○	○
Conducto de combustible*	<ul style="list-style-type: none"> • Revisar el conducto de combustible (rajaduras, daños). • Cambiar si es necesario. 			○	○	○
Aceite del motor	<ul style="list-style-type: none"> • Cambiar (Primero, calentar el motor). 	○		○	○	○
Colador de aceite motor*	<ul style="list-style-type: none"> • Limpiar. • Cambiar si es necesario. 	○		○		○
Cadena de transmisión	<ul style="list-style-type: none"> • Controlar y ajustar la tensión/alineamiento/limpiar/lubricar. 	○	○	○	○	○

ELEMENTO	OPERACION	INICIAL			CADA	
		1 mes	3 meses	6 meses	6 meses	1 año
Aceite de transmisión	<ul style="list-style-type: none"> • Revisar el nivel/pérdidas. • Cambiar cada 12 meses. 	○				○
Freno*	<ul style="list-style-type: none"> • Revisar el funcionamiento. • Ajustar si es necesario. 	○	○	○	○	○
Correa trapezoidal*	<ul style="list-style-type: none"> • Revisar el funcionamiento. • Ajustar si es necesario. 	○				○
Ruedas*	<ul style="list-style-type: none"> • Verificar balance/daños/alabeo. • Reparar si es necesario. 	○		○	○	○
Cojinetes de ruedas*	<ul style="list-style-type: none"> • Controlar el conjunto de cojinetes (juego, daños). • Cambiar si fuera dañado. 	○		○	○	○
Dirección*	<ul style="list-style-type: none"> • Revisar el funcionamiento. • Cambiar si fuera dañada. • Verificar la convergencia. • Ajustar si en necesario. 	○	○	○	○	○
Eje de la articulación/ Eje de dirección*	<ul style="list-style-type: none"> • Lubricar cada 6 meses.** 			○	○	○
Accesorios y elementos de fijación	<ul style="list-style-type: none"> • Verificar la torsion de ajuste de todas las uniones del chasis. • Corregir si es necesario. 	○	○	○	○	○
Batería*	<ul style="list-style-type: none"> • Controlar densidad. • Controlar el funcionamiento de la manguera del respiradero. • Corregir si en necesario. 	○	○	○	○	○

* Se aconseja dejar el servicio de esos artículos en manos de un concesionario Yamaha.

** Grasa a base de javón de litio.

Engine oil

Engine oil level measurement

1. Place the machine on a level surface.
2. Warm up the engine for several minutes and stop it.
3. Remove the dipstick and wipe it off with a clean rag. Insert the dipstick in the filler hole without screwing it in.

NOTE: _____

Wait a few minutes until the oil level settles before checking.

4. Remove the dipstick and inspect the oil level.
5. The oil level should be between the maximum and minimum marks. If the level is low, add oil to raise it to the proper level.

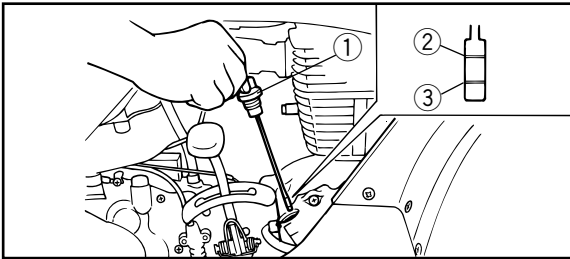

- | | |
|-----------------------------|-----------------------------|
| 1. Dipstick | 3. Minimum level mark |
| 2. Maximum level mark | |
| 1. Jauge | 3. Repère de niveau minimum |
| 2. Repère de niveau maximum | |
| 1. Varilla de medición | 3. Marca de mínimo |
| 2. Marca de máximo | |

Huile de moteur**Mesure du niveau d'huile de moteur**

1. Placer le véhicule sur une surface de niveau.
2. Faire chauffer le moteur pendant quelques minutes, puis l'arrêter.
3. Retirer la jauge et l'essuyer avec un chiffon propre. Insérer la jauge dans l'orifice de remplissage, sans toutefois la visser.

N.B.: _____

Attendre quelques minutes que l'huile se stabilise avant de vérifier son niveau.

4. Retirer la jauge et vérifier le niveau d'huile.
5. Le niveau d'huile doit se situer entre les repères de niveau minimum et maximum. Si le niveau est bas, ajouter de l'huile jusqu'au niveau adéquat.

Aceite de motor**Medición del aceite de motor**

1. Ponga la máquina sobre una superficie nivelada.
2. Deje que se caliente el motor durante algunos minutos y párelo.
3. Extraiga la varilla del nivel de aceite y frótelas con un trapo limpio. Introduzca la varilla en el orificio de relleno sin enroscarla.

NOTA: _____

Espere algunos minutos hasta que se estabilice el nivel del aceite antes de efectuar la comprobación.

4. Extraiga la varilla y compruebe el nivel del aceite.
5. El nivel del aceite deberá estar entre las marcas de nivel máximo y mínimo. Si el nivel es bajo, añada aceite hasta que llegue al nivel correcto.

CAUTION: _____

Be sure no foreign material enters the crankcase.

Engine oil replacement and oil filter cleaning

1. Place the machine on a level surface.
2. Warm up the engine for several minutes and stop it.
3. Place a container under the engine to collect the used oil.
4. Remove the dipstick and drain bolt to drain the oil.

CAUTION: _____

When removing the drain bolt, the compression spring, oil strainer and O-ring will fall out. Take care not to lose these parts.

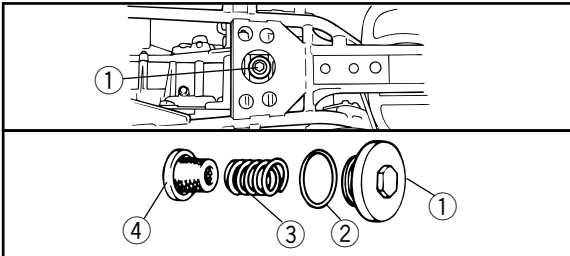

- | | |
|---------------------------|--------------------|
| 1. Drain bolt | 2. O-ring |
| 3. Compression spring | 4. Oil strainer |
| 1. Boulon de vidange | 2. Joint torique |
| 3. Ressort de compression | 4. Crépine à huile |
| 1. Tapón de drenaje | 2. Junta torica |
| 3. Resorte de compresión | 4. Taza de aceite |

ATTENTION: _____

S'assurer qu'aucun corps étranger ne pénètre dans le carter.

Remplacement de l'huile de moteur et du filtre à huile

1. Placer le véhicule sur une surface de niveau.
2. Faire chauffer le moteur pendant quelques minutes, puis l'arrêter.
3. Placer un bac à vidange sous le moteur afin de recueillir l'huile usagée.
4. Retirer la jauge et le boulon de vidange afin de vidanger l'huile.

ATTENTION: _____

Lors de la dépose du boulon de vidange, le ressort de pression, la crépine à huile et le joint torique se détachent. Veiller à ne pas perdre ces pièces.

ATENCION: _____

Asegúrese de que no entren materias extrañas en el cárter.

Cambio del aceite de motor y limpieza del filtro de aceite

1. Ponga la máquina sobre una superficie nivelada.
2. Deje que se caliente el motor durante algunos minutos y párelo.
3. Coloque un recipiente para el aceite usado debajo del motor.
4. Extraiga la varilla del nivel de aceite y el perno de drenaje para drenar el aceite.

ATENCION: _____

Quando extraiga el perno de drenaje, se caerán el anillo de compresión, el colador de aceite y la junta tórica. Tenga cuidado de no perder estas piezas.

5. Clean the oil strainer with solvent.
6. Inspect the O-ring and replace it if damaged.
7. Install the O-ring, oil strainer, compression spring and drain bolt. Tighten the drain bolt to specification.

CAUTION: _____

Before installing the drain bolt, be sure to install the O-ring, compression spring and oil strainer.

Tightening torque:
Drain bolt (engine):
32 Nm (3.2 m·kg)

8. Fill the engine with oil and install the dipstick.

5. Nettoyer la crépine à huile au dissolvant.
6. Examiner le joint torique et le remplacer s'il est endommagé.
7. Remettre en place le joint torique, la crépine à huile, le ressort de pression et le boulon de vidange. Serrer le boulon de vidange au couple spécifié.

ATTENTION: _____

Avant de remonter le boulon de vidange, ne pas oublier de remettre le joint torique, le ressort de compression et la crépine d'huile en place.

Couple de serrage:
Boulon de vidange:
32 Nm (3,2 m·kg)

8. Remplir d'huile le carter de moteur, puis reposer la jauge.

5. Limpie el colador de aceite con solvente.
6. Inspeccione la junta tórica y reemplácela si está dañada.
7. Instale la junta tórica, el colador de aceite, el anillo de compresión y el perno de drenaje.

ATENCIÓN: _____

Antes de instalar el perno de drenaje, asegúrese de instalar la junta tórica, el anillo de compresión y el colador de aceite.

Par de apriete:
Perno de drenaje:
32 Nm (3,2 m·kg)

8. Llène de aceite el motor e instale la varilla del nivel de aceite.

Recommended oil:

See page 10-2.

Oil quantity:

Periodic oil change

1.25 L

Total amount:

1.45 L

CAUTION: _____

Be sure no foreign material enters the crankcase.

9. Warm up the engine for several minutes at idle speed. Check for oil leakage while warming up.

CAUTION: _____

If oil leakage is found, stop the engine immediately and check for the cause.

Huile recommandée:

Voir page 10-7.

Quantité d'huile:

Vidange périodique

1,25 l

Quantité totale:

1,45 l

Aceite recomendado:

Ver página 10-12.

Cantidad de aceite:

Cambio de aceite periódico:

1,25 L

Cantidad total:

1,45 L

ATTENTION: _____

S'assurer qu'aucun corps étranger ne pénètre dans le carter.

9. Faire chauffer le moteur pendant quelques minutes en le laissant tourner au ralenti. Pendant ce temps, s'assurer qu'il n'y a pas de fuite d'huile.

ATTENTION: _____

Si une fuite d'huile est détectée, couper immédiatement le moteur et en rechercher la cause.

ATENCION: _____

Asegúrese de que no entren materias extrañas en el cárter.

9. Mantenga el motor en marcha al ralentí durante algunos minutos para que se caliente. Mientras se calienta, compruebe si hay fugas de aceite.

ATENCION: _____

Si encuentra alguna fuga de aceite, pare inmediatamente el motor y averigüe la causa.

Transmission oil

Transmission oil measurement

1. Place the machine on a level surface.
2. Remove the screw and check the oil level. It should be up to the brim of the hole. If the level is low, remove the oil filler bolt and add oil to raise it to the proper level.

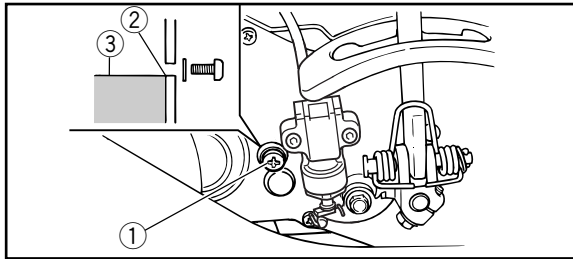

- | | | |
|-------------|----------|-----------------------------|
| 1. Screw | 2. Brim | 3. Correct oil level |
| 1. Vis | 2. Bord | 3. Niveau d'huile correct |
| 1. Tornillo | 2. Borde | 3. Nivel correcto de aceite |

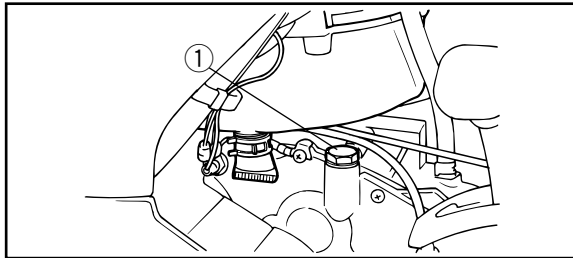

- | |
|----------------------------------|
| 1. Oil filler bolt |
| 1. Boulon de remplissage d'huile |
| 1. Tapón de llenado de aceite |

Tightening torque:

Screw:

16 Nm (1.6 m·kg)

Oil filler bolt:

23 Nm (2.3 m·kg)

Huile de boîte de vitesses**Contrôle du niveau d'huile de boîte de vitesses**

1. Placer le véhicule sur une surface de niveau.
2. Retirer la vis et vérifier le niveau d'huile.
L'huile doit arriver jusqu'au bord de l'orifice. Si le niveau est bas, enlever le boulon de l'orifice de remplissage d'huile et ajouter de l'huile jusqu'au niveau correct.
- 3 Remettre en place la vis et le boulon de l'orifice de remplissage d'huile et les serrer à leur couple spécifique.

Couple de serrage:

Vis:

16 Nm (1,6 m·kg)

Boulon de l'orifice de remplissage
d'huile:

23 Nm (2,3 m·kg)

Aceite de la transmisión**Medición del nivel del aceite de la transmisión**

1. Ponga la máquina sobre una superficie nivelada.
2. Extraiga el tornillo y compruebe el nivel del aceite. Deberá llegar hasta el borde del orificio. Si el nivel es bajo, extraiga el perno de relleno de aceite y añada aceite hasta que llegue al nivel correcto.
- 3 Instale el tornillo y el perno de relleno de aceite y apriételos a los pares de apriete especificados.

Par de apriete:

Tornillo:

16 Nm (1,6 m·kg)

Tapón de llenado:

23 Nm (2,3 m·kg)

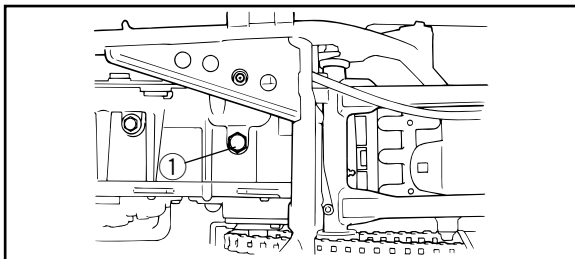

- 1. Drain bolt
- 1. Bouchon de vidange
- 1. Tapón de drenaje

Transmission oil replacement

1. Place the machine on a level surface.
2. Place a container under the engine.
3. Remove the oil filler bolt and drain bolt to drain the oil.
4. Install the drain bolt and tighten to specification.

Tightening torque:

Drain bolt:

23 Nm (2.3 m·kg)

5. Fill the engine with oil and install the oil filler bolt.

Changement de l'huile de boîte de vitesses

1. Placer le véhicule sur une surface de niveau.
2. Placer un récipient sous le moteur.
3. Retirer le boulon de l'orifice de remplissage et le boulon de vidange, puis vidanger l'huile.
4. Installer le boulon de vidange et le serrer comme spécifié.

Couple de serrage:

Boulon de vidange:

23 Nm (2,3 m·kg)

5. Remplir le moteur d'huile et remettre le boulon de l'orifice de remplissage d'huile.

Cambio del aceite de la transmisión

1. Ponga la máquina sobre una superficie nivelada.
2. Coloque un recipiente debajo del motor.
3. Extraiga el perno de relleno de aceite y el perno de drenaje para drenar el aceite.
4. Instale el perno de drenaje y apriételo al par especificado.

Par de apriete:

Perno de drenaje:

23 Nm (2,3 m·kg)

5. Llene de aceite el motor e instale el perno de relleno de aceite.

Recommended oil:

See page 10-2

Oil quantity:

Total amount:

0.6 L (0.53 Imp qt, 0.63 US qt)

CAUTION: _____

Be sure no foreign material enters the crankcase.

6. Start the engine and warm up for a few minutes. While warming up, check for oil leakage. If oil leakage is found, stop the engine immediately and check for the cause.
7. Check the oil level.

Huile recommandée:

Voir page 10-7.

Quantité d'huile:

Vidange périodique

0,6 l

Aceite recomendado:

Ver página 10-12

Cantidad de aceite:

Cambio de aceite periódico

0,6 L

ATTENTION: _____

S'assurer qu'aucun corps étranger ne pénètre dans le carter.

6. Mettre le moteur en marche et le laisser chauffer quelques minutes. Pendant que le moteur chauffe, s'assurer qu'il n'y a pas de fuite d'huile. Si une fuite d'huile est détectée, couper immédiatement le moteur et en rechercher la cause.
7. Vérifier le niveau d'huile.

ATENCION: _____

Asegúrese de que no entren materias extrañas en el cárter.

6. Ponga el motor en marcha y deje que se caliente durante algunos minutos. Mientras se calienta, compruebe si hay fugas de aceite. Si encuentra alguna fuga de aceite, pare inmediatamente el motor y averigüe la causa.
7. Compruebe el nivel del aceite.

Spark plug inspection

The spark plug is an important engine component and is easy to inspect. The condition of the spark plug can indicate the condition of the engine.

For example, a very white center electrode porcelain color could indicate an intake air leak or carburetion problem for that cylinder. Do not attempt to diagnose such problems yourself.

Instead, take the ATV to a Yamaha dealer. You should periodically remove and inspect the spark plug because heat and deposits will cause the spark plug to slowly break down and erode. If electrode erosion becomes excessive, you should replace the spark plug with one of the proper type.

Standard spark plug:
CR7HS (NGK)

Contrôle de la bougie

La bougie est une pièce importante du moteur et son contrôle est simple. L'état de la bougie peut parfois révéler l'état du moteur.

Ainsi, si la porcelaine autour d'une électrode centrale est très blanche, cela pourrait indiquer une fuite d'air à l'admission ou un problème de carburation au niveau du cylindre. Ne pas tenter de diagnostiquer soi-même les problèmes.

Il est préférable de confier le VTT à un concessionnaire Yamaha. Démontez et vérifiez régulièrement la bougie, car la chaleur et les dépôts finissent par l'user. Si l'usure des électrodes est excessive, remplacez la bougie par une de type approprié.

Standard spark plug:
CR7HS (NGK)

Inspección de las bujías

La bujía es un componente importante del motor que resulta fácil inspeccionar. El estado de la bujía puede ser indicativo del estado del motor.

Por ejemplo, un color muy blanco de la porcelana del electrodo central podría indicar la existencia de una fuga de aire de admisión o un problema de carburación en ese cilindro. No trate de diagnosticar la avería por sí mismo.

En lugar de ello, lleve el ATV a un concesionario Yamaha. Conviene desmontar e inspeccionar periódicamente la bujía, ya que el calor y los depósitos provocan inevitablemente su erosión y lento deterioro. Si un electrodo está excesivamente erosionado o la carbonilla y otros depósitos son excesivos, deberá sustituir la bujía por otra del tipo prescrito.

Bujía standard:
CR7HS (NGK)

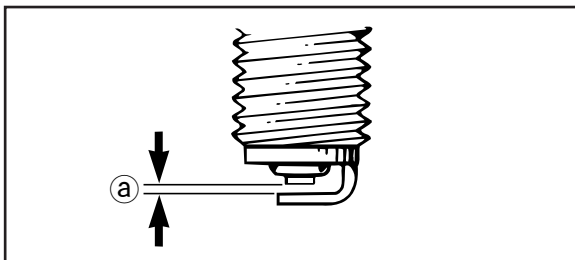

- a. Spark plug gap
- a. Ecartement des électrodes
- a. Separación entre electordos de la bujía

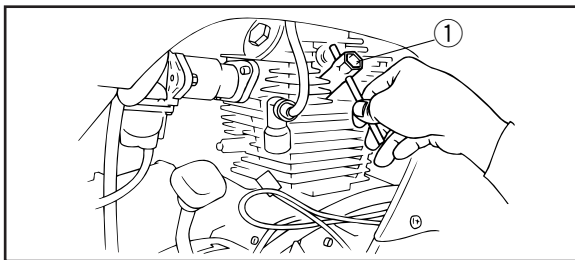

- 1. Spark plug wrench
- 1. Clé spéciale
- 1. Llave de bujías

Before installing the spark plug, measure the electrode gap with a feeler gauge and adjust to specification.

Spark plug gap:
0.6 ~ 0.7 mm

When installing the spark plug, always clean the gasket surface and use a new gasket. Wipe off any grime from the threads and tighten to the specified torque.

Tightening torque:
Spark plug:
12.5 Nm (1.25 m·kg)

Avant d'installer la bougie, mesurer l'écartement des électrodes à l'aide d'une jauge d'épaisseur et régler si nécessaire.

Écartement des électrodes:
0,6 à 0,7 mm

Avant de monter la bougie, toujours nettoyer son plan de joint et toujours monter un joint neuf. Éliminer la crasse des filets et serrer au couple spécifié.

Couple de serrage:
Bougie:
12,5 Nm (1,25 m·kg)

Antes de montar una bujía, mida la separación entre electrodos con una galga y ajuste dicha separación a las especificaciones.

Separación entre electrodos de la bujía:
0,6 ~ 0,7 mm

Cuando vaya a montar una bujía, limpie primero la zona de la junta y utilice una junta nueva. Elimine cualquier suciedad depositada en la rosca y apriete la bujía al par especificado.

Par de apriete:
Bujía:
12,5 Nm (1,25 m·kg)

Engine and V-belt compartment air filter element cleaning

Both air filter elements should be cleaned at the specified intervals in the periodic maintenance chart.

Engine air filter element

NOTE:

There is a check hose at the bottom of the air filter case. If dust or water collects in this hose, empty the hose and clean the air filter element and air filter case.

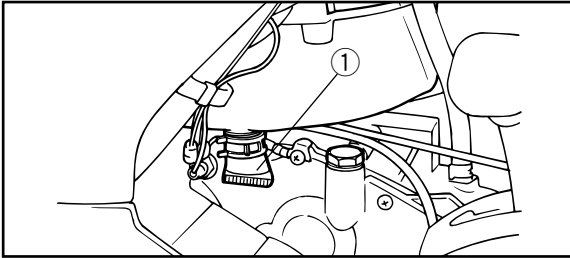

- 1. Check hose
- 1. Flexible de contrôle
- 1. Manguito de comprobación

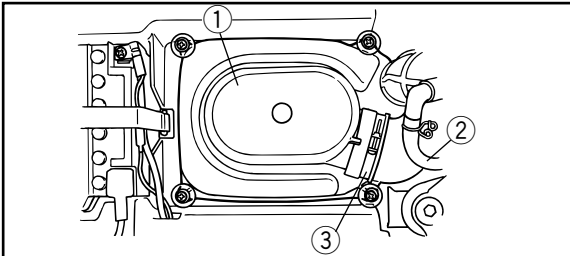

- 1. Air filter case cover
- 2. Breather hose
- 3. Clamp
- 1. Cache du boîtier de filtre à air
- 2. Reniflard
- 3. Bride
- 1. Tapa de la caja del filtro de aire
- 2. Tubo de ventilación
- 3. Abrazadera

- 1. Remove the seat.
- 2. Remove the breather hose and loosen the clamp.
- 3. Remove the air filter case cover.

Nettoyage de l'élément du filtre à air du moteur et du carter de courroie trapézoïdale

Nettoyer l'élément des deux filtres à air aux intervalles prescrits dans le tableau des entretiens périodiques.

Élément du filtre à air du moteur

N.B.: _____

Un flexible de contrôle figure au fond du boîtier de filtre à air. Si de la poussière et/ou de l'eau s'accumulent dans ce flexible, le vider et nettoyer l'élément ainsi que le boîtier de filtre à air.

1. Déposer la selle.
2. Retirer le reniflard et desserrer la vis du collier.
3. Retirer le couvercle du boîtier de filtre à air.

Limpieza del elemento del filtro de aire de la caja del motor y de la correa trapezoidal

Los dos elementos del filtro de aire deben limpiarse a los intervalos especificados en el gráfico de mantenimiento periódico.

Elemento del filtro de aire del motor

NOTA: _____

Existe un manguito de comprobación en la parte inferior de la caja del filtro de aire. Si se acumula polvo o agua en este manguito, vacíelo y limpie el elemento filtrante y la caja.

1. Desmonte el sillín.
2. Desmonte el tubo de ventilación y afloje el tornillo de la abrazadera.
3. Desmonte la tapa de la caja del filtro de aire.

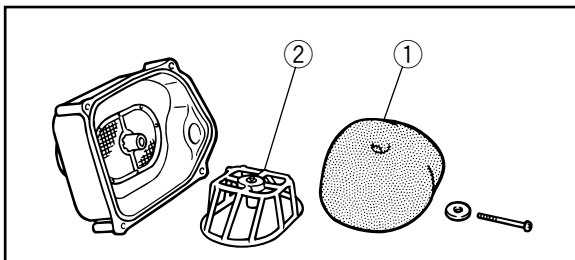

- | | |
|-------------------------------|-----------------------|
| 1. Air filter element | 2. Element guide |
| 1. Élément du filtre à air | 2. Guide de l'élément |
| 1. Elemento filtrante de aire | 2. Guía del elemento |

4. Remove the air filter element, and separate it from the frame.
5. Wash the air filter element gently but thoroughly in solvent.

⚠ WARNING

Always use parts cleaning solvent to clean the air filter element. Never use low flash point solvents or gasoline to clean the air filter element because the engine could catch fire or explode.

6. Squeeze the excess solvent out of the air filter element and let it dry.

CAUTION:

Do not twist the air filter element when squeezing it.

4. Extraire l'élément du filtre à air et le séparer de son guide.
5. Nettoyer l'élément du filtre à air à fond dans un dissolvant, en veillant toutefois à ne pas l'abîmer.

⚠ AVERTISSEMENT

Nettoyer l'élément du filtre à air à l'aide d'un dissolvant destiné au nettoyage de pièces. Ne jamais nettoyer l'élément du filtre à air avec un dissolvant à point d'inflammation bas ou avec de l'essence, car le moteur risquerait de prendre feu ou d'exploser.

6. Presser avec soin l'élément afin d'éliminer le dissolvant, puis le laisser sécher.

ATTENTION:

Comprimer l'élément tout en veillant à ne pas le tordre.

4. Extraiga el elemento del filtro de aire y sepárelo del bastidor.
5. Lave el elemento del filtro de aire a fondo, pero con suavidad, en disolvente.

⚠ ADVERTENCIA

Utilice exclusivamente disolvente de limpieza de piezas mecánicas para limpiar el elemento del filtro. No utilice nunca disolventes inflamables o gasolina; el motor podría incendiarse o explotar.

6. Escurra el exceso de disolvente del elemento del filtro de aire y déjelo secar.

ATENCIÓN:

No retuerza el elemento del filtro de aire al escurirlo.

7. Inspect the element. If damaged, replace it.
8. Apply SAE10W30 motor oil to the element.

NOTE: _____
The air filter element should be wet but not dripping.

9. Install the air filter element onto the frame.
10. Install the air filter element in the air filter case.
11. Install the air filter case cover and tighten the clamp screw.

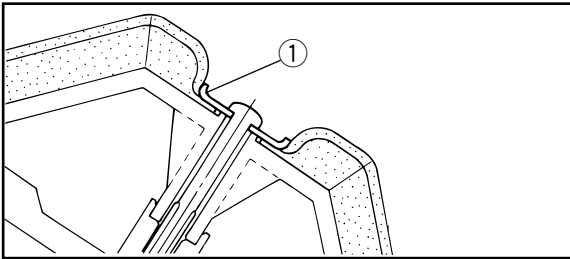

1. Washer
1. Rondelle
1. Arandela

7. Contrôler l'élément de filtre à air. En cas d'endommagement, remplacer.
8. Enduire l'élément de filtre à air d'huile de moteur SAE10W30.

N.B.: _____

L'élément de filtre à air doit être humide mais sans dégoutter.

9. Remonter l'élément de filtre à air sur son guide.
10. Remettre l'élément du filtre à air dans son boîtier.
11. Remettre le couvercle du boîtier du filtre à air en place et serrer la vis du collier.

7. Inspeccione el elemento del filtro de aire. Si tiene desperfectos, cámbielo.
8. Aplique al elemento del filtro de aire aceite de motor SAE10W30.

NOTA: _____

El elemento del filtro de aire debe quedar húmedo pero no chorreando.

9. Instale el elemento del filtro de aire en el bastidor.
10. Instale el elemento del filtro de aire en la caja del filtro de aire.
11. Instale la tapa de la caja del filtro de aire y apriete el tornillo de la abrazadera.

NOTE: _____

The air filter element should be cleaned every 20–40 hours. It should be cleaned and lubricated more often if the machine is operated in extremely dusty areas. Each time air filter element maintenance is performed, check the air inlet to the air filter case for obstructions. Check the air filter case rubber joint to the carburetor and manifold fittings for an airtight seal. Tighten all fittings securely to avoid the possibility of unfiltered air entering the engine.

CAUTION: _____

Never operate the engine with the air filter element removed. This will allow unfiltered air to enter, causing rapid engine wear and possible engine damage. Additionally, operation without the air filter element will affect carburetor jetting with subsequent poor performance and possible engine overheating.

N.B.: _____
Nettoyer l'élément du filtre à air toutes les 20 à 40 heures d'utilisation du véhicule. Le nettoyer et le lubrifier plus souvent quand le véhicule est utilisé dans des zones extrêmement poussiéreuses. À chaque entretien de l'élément du filtre à air, s'assurer que l'admission d'air du boîtier du filtre n'est pas bouchée. Contrôler s'il n'y a pas de prise d'air au niveau du raccord en caoutchouc au carburateur ou des éléments de fixation du collecteur. Resserrer tous ces éléments pour éviter que de l'air non filtré ne pénètre dans le moteur.

ATTENTION: _____
Ne jamais faire tourner le moteur avant d'avoir remonté l'élément du filtre à air. L'entrée d'air non filtré userait prématurément le moteur et pourrait l'endommager. De plus, la carburation s'en trouverait altérée, ce qui réduirait le rendement du moteur et pourrait entraîner sa surchauffe.

NOTA: _____
El elemento del filtro de aire debe limpiarse cada 20 – 40 horas de funcionamiento. Si se utiliza la máquina en zonas muy polvorientas, deberá limpiarse y lubricarse más a menudo. Cada vez que se limpie el elemento del filtro de aire, compruebe si está obstruido el conducto de admisión de aire a la caja del filtro de aire. Compruebe si los tubos de unión de la caja del filtro de aire al carburador y al colector son estancos. Apriete firmemente todas las fijaciones para evitar que pueda entrar aire sin filtrar en el motor.

ATENCION: _____
No permita nunca que funcione el motor sin el elemento del filtro de aire. Si se hiciera, entraría aire sin filtrar en el motor y se produciría un rápido desgaste de éste y posiblemente, averías. Por otro lado, al funcionar el motor sin filtro de aire, pueden obstruirse los pasos del carburador con la consiguiente disminución del rendimiento y posible sobrecalentamiento del motor.

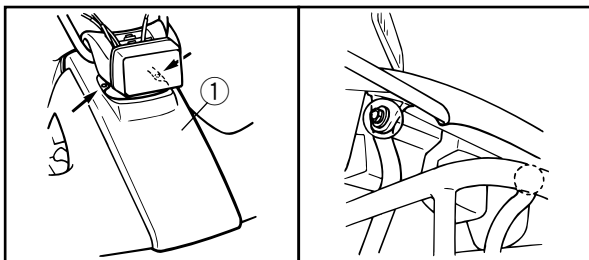

- 1. Front cover
- 1. Cache avant
- 1. Tapa frontal

V-belt case air filter element

1. Remove the V-belt case cover by removing the screws and bolts.
2. Remove the air filter element cover.
3. Pull out the air filter element.
4. Tap the air filter element lightly to remove most of the dust and dirt. Blow out the remaining dirt with compressed air. If the air filter element is damaged, replace it.
5. Reassemble by reversing the removal procedure. Be sure the air filter element is seated properly against the case.

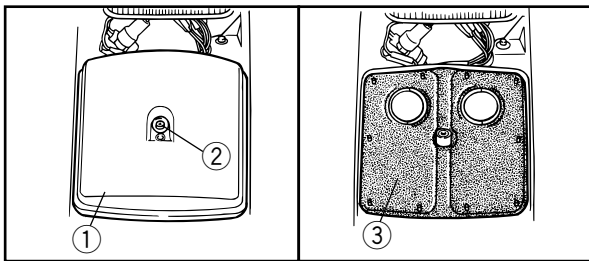

- | | | |
|-----------------------|-------------|-------------|
| 1. Element cover | 2. Screw | 3. Element |
| 1. Cache de l'élément | 2. Vis | 3. Elément |
| 1. Tapa del elemento | 2. Tornillo | 3. Elemento |

Élément du filtre à air du carter de courroie trapézoïdale

1. Retirer les vis et les boulons du couvercle du carter de courroie trapézoïdale, puis enlever celui-ci.
2. Retirer le cache de l'élément du filtre à air.
3. Retirer l'élément de filtre à air.
4. Tapoter l'élément pour enlever le gros de la crasse. Achever le nettoyage en passant l'élément à l'air comprimé. Si l'élément est endommagé, le remplacer.
5. Remonter en inversant les étapes de la dépose. S'assurer que l'élément est correctement logé dans le boîtier.

Elemento del filtro de aire de la caja de la correa trapezoidal

1. Desmonte la tapa de la caja de la correa trapezoidal quitando los tornillos y pernos.
2. Desmonte la tapa del elemento del filtro de aire.
3. Extraiga el elemento del filtro de aire.
4. Golpee ligeramente el elemento del filtro de aire para desprender el polvo y la suciedad. Elimine el resto con aire comprimido. Si el elemento del filtro de aire está deteriorado, cámbielo.
5. Vuelva a montarlo, invirtiendo el procedimiento de desmontaje. Asegúrese de que el elemento del filtro de aire quede correctamente asentado en su alojamiento.

Idle speed adjustment

NOTE:

A diagnostic tachometer must be used for this procedure.

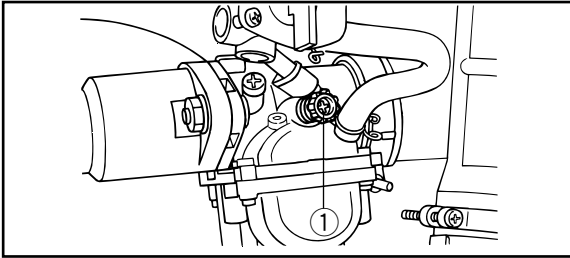

- 1. Throttle stop screw
- 1. Vis de butée de papillon
- 1. Tornillo tope del acelerador

1. Start the engine and warm it up for a few minutes at approximately 1,000 to 2,000 r/min. Occasionally rev the engine to 4,000 to 5,000 r/min. The engine is warm when it quickly responds to the throttle.
2. Connect the tachometer and set the idle to the specified idling speed by adjusting the throttle stop screw. Turn the screw in to increase engine speed, and out to decrease engine speed.

Specified idle speed:

1,650 ~ 1,750 r/min

Réglage du ralenti

N.B.: _____

Pour cette opération, il est indispensable d'utiliser un compte-tours.

1. Mettre le moteur en marche et le faire chauffer pendant quelques minutes à un régime d'environ 1.000 à 2.000 tr/mn. De temps en temps, pousser le moteur à un régime entre 4.000 et 5.000 tr/mn. Le moteur est chaud dès qu'il réagit rapidement à l'accélération.
2. Connecter le compte-tours et ajuster le ralenti au régime spécifié avec la vis d'arrêt de l'accélérateur. Serrer la vis pour augmenter le régime du moteur et la desserrer pour le réduire.

Régime de ralenti spécifié:

1.650 à 1.750 tr/mn

Ajuste del ralentí

NOTA: _____

Para esta operación deberá utilizarse un tacómetro de diagnóstico.

1. Ponga el motor en marcha y caliéntelo manteniéndolo unos minutos a 1.000 ~ 2.000 r/min aproximadamente. De vez en cuando, acelérelo hasta 4.000 ~ 5.000 r/min. El motor está caliente cuando responde con rapidez al acelerador.
2. Conecte el tacómetro y ajuste la velocidad de ralentí al valor prescrito utilizando para ello el tornillo de tope del acelerador. Gire el tornillo hacia dentro para aumentar la velocidad de giro del motor o hacia fuera para reducirla.

Velocidad de ralentí prescrita:

1.650 ~ 1.750 rpm

EBU00303

Valve clearance adjustment

The correct valve clearance changes with use, resulting in improper fuel/air supply or engine noise. To prevent this, the valve clearance must be adjusted regularly. This adjustment however, should be left to a professional Yamaha service technician.

EAU00307

Throttle lever adjustment

NOTE: _____

Adjust the engine idling speed before adjusting the throttle lever free play.

1. Loosen the locknut.
2. Turn the adjusting bolt until the throttle lever free play is 3 ~ 5 mm.
3. Tighten the locknut.

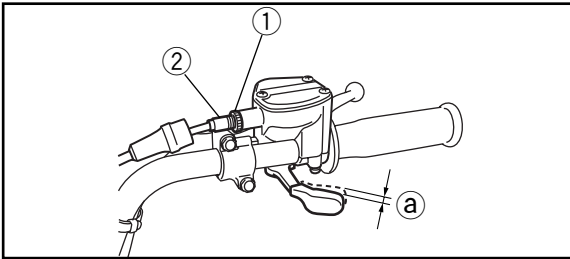

- | | | |
|------------------|--------------------------|-----------|
| 1. Locknut | 2. Adjusting bolt | a. 3~5 mm |
| 1. Contre-écrou | 2. Dispositif de réglage | |
| 1. Contratuercia | 2. Tornillo de ajuste | |

FBU00303

Réglage du jeu des soupapes

L'usure augmente progressivement le jeu des soupapes, ce qui dérègle l'alimentation en carburant/air et génère un bruit de moteur anormal. Il convient donc de vérifier régulièrement le jeu des soupapes. Ce réglage doit être effectué par un mécanicien Yamaha.

FBU00307

Réglage du levier d'accélération

N.B.: _____

Régler le régime de ralenti du moteur avant de passer au réglage du jeu du levier d'accélération.

1. Desserrer le contre-écrou.
2. Tourner le boulon de réglage de sorte à obtenir un jeu de 3 à 5 mm au jeu du levier d'accélération.
3. Serrer le contre-écrou.

SBU00303

Ajuste del juego de válvulas

El juego de válvulas correcto cambia a medida que se utiliza la unidad, ocasionando un suministro de combustible/aire inadecuado o ruido del motor. Para evitarlo, el juego de válvulas deberá ajustarse regularmente. Sin embargo, este ajuste debe realizarlo un mecánico profesional de servicio Yamaha.

SBU00307

Ajuste de la palanca del acelerador

NOTA: _____

Antes de ajustar el juego libre de la palanca del acelerador, ajuste la velocidad de ralenti del motor.

1. Afloje la contratuerca.
2. Gire el perno de ajuste hasta que el recorrido del acelerador sea de 3 ~ 5 mm.
3. Apriete la contratuerca.

Front and rear brake shoe inspection

A wear indicator is provided on each brake. The indicators allows checking of brake shoe wear without disassembling the brake. Apply the brake and check the position of the indicator. If the indicator reaches the wear limit line, ask a Yamaha dealer to replace the shoes as a set.

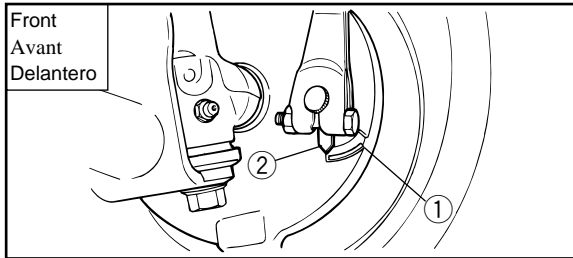

- | | |
|-----------------------|--------------------------|
| 1. Wear limit | 2. Wear indicator |
| 1. Limite d'usure | 2. Indicateur d'usure |
| 1. Límite de desgaste | 2. Inidcador de desgaste |

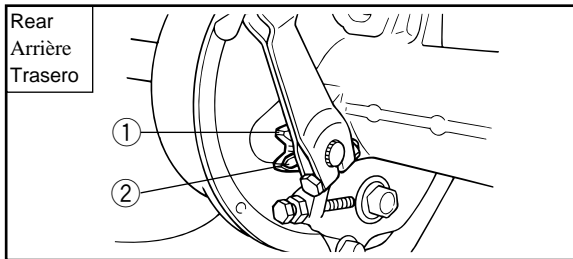

- | | |
|-----------------------|--------------------------|
| 1. Wear limit | 2. Wear indicator |
| 1. Limite d'usure | 2. Indicateur d'usure |
| 1. Límite de desgaste | 2. Inidcador de desgaste |

FBU00308

Contrôle des mâchoires de frein avant et arrière

Chaque frein dispose d'un indicateur d'usure. Un indicateur d'usure permet de contrôler l'état de la mâchoire de frein sans devoir procéder au démontage du frein. Actionner le frein et vérifier la position de l'indicateur. Si un indicateur atteint la ligne de limite d'usure, faire remplacer les deux mâchoires par un concessionnaire Yamaha.

SBU00308

Inspección de las zapatas de los frenos delantero y trasero

Cada freno va provisto de un indicador de desgaste que permite comprobar el desgaste de la zapata sin desmontar el freno. Aplique el freno y compruebe la posición del indicador. Si ha llegado a la línea de límite desgaste, solicite a un concesionario Yamaha que sustituya el juego de zapatas.

Front brake lever free play adjustment

NOTE:

Before adjusting the brake, inspect the front brake shoes.

The front brake lever free play should be adjusted to 5 ~ 8 mm at the brake lever pivot. If the free play is incorrect, adjust as follows:

1. Remove the V-belt case air filter cover by removing the screws and bolts. (See page 8-39 for removal and installation procedures.)
2. Remove the front fender by removing the screws and bolts.

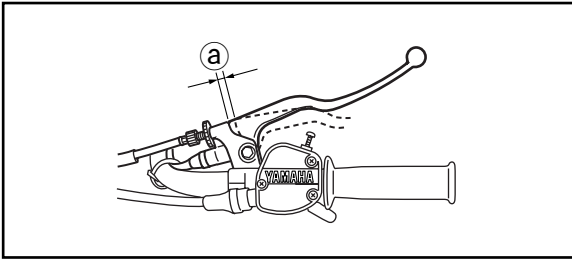

- a. Free play 5 ~ 8 mm
- a. Jeu 5 à 8 mm
- a. Juego 5 ~ 8 mm

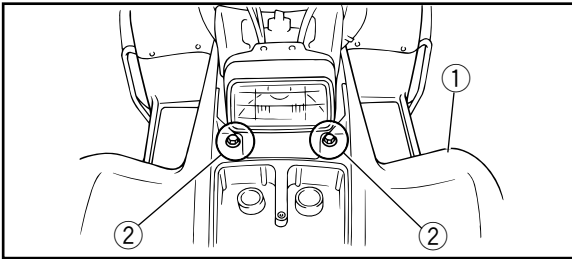

- | | |
|---------------------------|-----------|
| 1. Front fender | 2. Bolt |
| 1. Garde-bone avant | 2. Boulon |
| 1. Guardabarras dwlantero | 2. Tapón |

Réglage du jeu au levier de frein avant

N.B.: _____

Avant de régler le jeu au levier de frein, il faut contrôler les mâchoires de frein avant.

Le jeu au pivot du levier de frein avant doit être de 5 à 8 mm. Si le jeu est incorrect, effectuer le réglage comme suit:

1. Retirer les vis et les boulons du cache avant, puis enlever celui-ci. (Voir les explications relatives à la dépose et à la mise en place à la page 8-39.)
2. Retirer le cache de l'élément du filtre à air. (Voir les explications relatives à la dépose et à la mise en place à la page 8-39.)

Ajuste del juego libre de la palanca del freno delantero

NOTA: _____

Antes de ajustar el freno, inspeccione las zapatas.

El recorrido libre de la palanca de freno debe ajustarse a 5 ~ 8 mm, medidos en el eje de giro de la palanca. Si el recorrido libre es incorrecto, ajústelo como sigue.

1. Extraiga la cubierta frontal sacando los tornillos y los pernos. (En cuanto a los procedimientos de extracción e instalación, vea la página 8-39 .)
2. Extraiga la tapa del elemento del filtro de aire. (En cuanto a los procedimientos de extracción e instalación, vea la página 8-39 .)

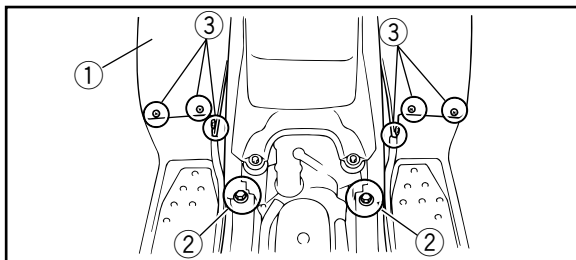

- | | | |
|---------------------------|-------------|-----------|
| 1. Front fender | 2. Screw | 3. Bolt |
| 1. Garde-boue avant | 2. Vis | 3. Boulon |
| 1. Guardabarros delantero | 2. Tornillo | 3. Tapón |

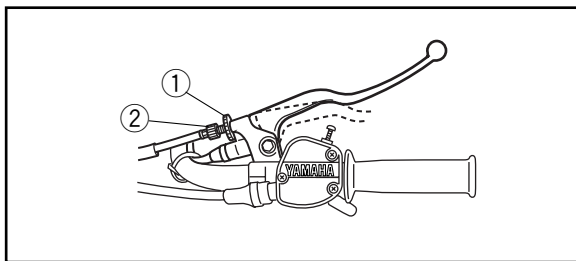

- | | |
|-----------------|--------------------------|
| 1. Lock nut | 2. Adjusting bolt |
| 1. Contre-écrou | 2. Dispositif de réglage |
| 1. Contratuerca | 2. Ajustador |

3. Loosen the locknut and fully turn in the adjusting bolt at the front brake lever.

3. Desserrer le contre-écrou et visser complètement le boulon de réglage situé sur le levier de frein avant.

3. Afloje la contratuerca y apriete hasta el tope el perno de ajuste de la palanca del freno delantero.

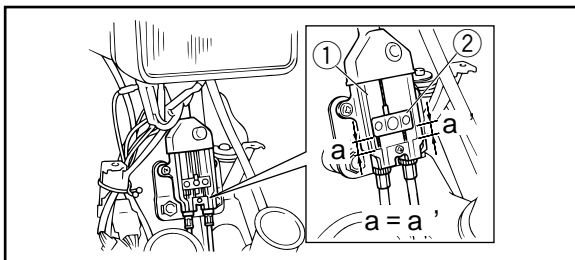

- | | |
|--------------|-----------------------|
| 1. Equalizer | 2. Cable joint |
| 1. Égaliseur | 2. Raccord de câble |
| 1. Ecuador | 2. Conexión del cable |

4. Make sure the brake cable joint in the equalizer is straight when the brake is applied. If not, loosen the locknut and turn the adjusting nuts at the front brake cables until the cable joint becomes straight.
5. Tighten the locknut at the front brake cables.

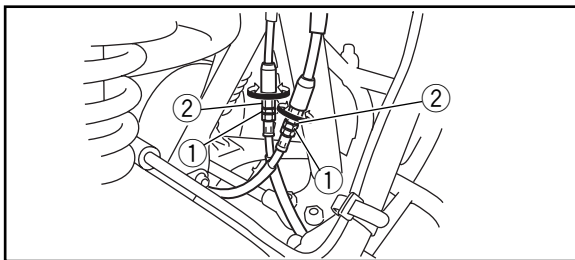

- | | |
|-----------------|--------------------------|
| 1. Lock nut | 2. Adjusting nut |
| 1. Contre-écrou | 2. Dispositif de réglage |
| 1. Contratuerca | 2. Dispositivo de ajuste |

4. S'assurer que le raccord de câble de frein dans l'égaliseur est bien droit lorsque le frein est actionné. S'il ne l'est pas, desserrer les contre-écrous et tourner les écrous de réglage aux câbles de frein avant jusqu'à ce que le raccord de câble soit bien droit.
5. Serrer le contre-écrou aux câbles de frein avant.

4. Asegúrese de que la conexión del cable del freno en el ecualizador esté recta cuando se aplica el freno. Si no es así, afloje la contratuerca y gire las tuercas de ajuste de los cables del freno delantero hasta que la conexión del cable quede derecha.
5. Apriete la contratuerca de los cables del freno delantero.

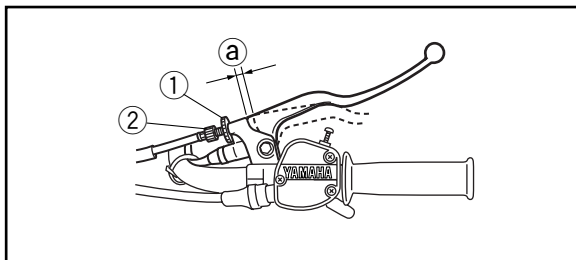

- | | |
|-----------------------|--------------------------|
| 1. Lock nut | 2. Adjusting nut |
| a. Free play 5 ~ 8 mm | |
| 1. Contre-écrou | 2. Dispositif de réglage |
| a. Jeu 5 à 8 mm | |
| 1. Contratuerca | 2. Dispositivo de ajuste |
| a. Juego 5 ~ 8 mm | |

- Turn the adjusting bolt at the brake lever until specified free play is obtained.

Specified free play: 5 ~ 8 mm

- Tighten the locknut at the brake lever.
- Install by reversing the removal procedure.

⚠ WARNING

Operating with improperly serviced or adjusted brakes could cause loss of braking ability, which could lead to an accident.

After servicing:

- Make sure the brakes operate smoothly and that the free play is correct.
- Make sure the brakes do not drag.

Replacement of brake components requires professional knowledge. These procedures should be performed by a Yamaha dealer.

6. Tourner le boulon de réglage situé sur le levier de frein jusqu'à obtention du jeu spécifié.

Jeu spécifié: 5 à 8 mm

7. Serrer le contre-écrou au levier de frein.
8. Remonter en inversant les étapes de la dépose.

⚠ AVERTISSEMENT

Il est dangereux de rouler avec des freins mal réglés ou entretenus, car ceux-ci risquent de lâcher, ce qui peut être la cause d'un accident. Après l'entretien:

- S'assurer que les freins fonctionnent en douceur et que le jeu est correct.
- S'assurer que les freins ne frottent pas.

Le remplacement des composants de frein doit être effectué par un mécanicien de formation. Confier ce travail à un concessionnaire Yamaha.

6. Gire el perno de ajuste de la palanca de freno hasta conseguir el recorrido libre especificado.

Recorrido libre especificado: 5 ~ 8 mm

7. Apriete la contratuerca de la palanca del freno.
8. Efectúe la instalación invirtiendo el procedimiento de la extracción.

⚠ ADVERTENCIA

La utilización del vehículo con los frenos incorrectamente mantenidos o ajustados puede dar lugar a pérdidas de capacidad de frenado y accidentes.

Después de las operaciones de mantenimiento:

- Asegúrese de que el freno funcione con suavidad y de que el recorrido libre sea el correcto.
- Compruebe que el freno no roce.

El cambio de los componentes del freno requiere conocimientos profesionales. Estas operaciones deberán efectuarse en los talleres de un concesionario Yamaha.

Rear brake adjustment

Brake lever free play should be 5 ~ 8 mm. Turn the adjusting nut on the brake hub in direction (a) to decrease play, and in direction (b) to increase play.

⚠ WARNING

Operating with improperly serviced or adjusted brakes could cause loss of braking ability, which could lead to an accident.

After servicing:

- Make sure the brakes operate smoothly and that the free play is correct.
- Make sure the brakes do not drag.

Replacement of brake components requires professional knowledge. These procedures should be performed by a Yamaha dealer.

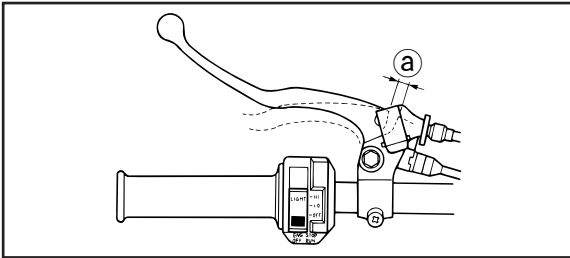

a. 5 ~ 8 mm

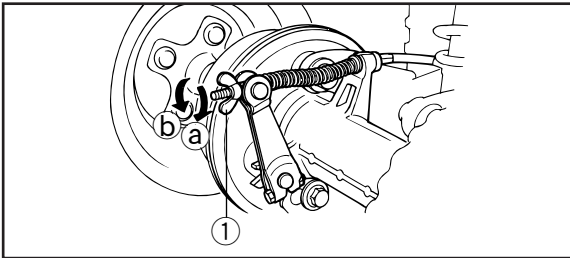

1. Adjusting nut

a. Decrease play

b. Increase play

1. Dispositif de réglage

a. Réduire le jeu

b. Augmenter le jeu

1. Dispositivo de ajuste

a. Reducir el recorrido

b. Aumentar el recorrido

Réglage du frein arrière

Le jeu au levier de frein doit être de 5 à 8 mm. Tourner l'écrou de réglage du moyeu de frein dans la direction (a) pour réduire le jeu et dans la direction (b) pour l'augmenter.

⚠ AVERTISSEMENT

Il est dangereux de rouler avec des freins mal réglés ou entretenus, car ceux-ci risquent de lâcher, ce qui peut être la cause d'un accident. Après l'entretien:

- S'assurer que les freins fonctionnent en douceur et que le jeu est correct.
- S'assurer que les freins ne frottent pas.

Le remplacement des composants de frein doit être effectué par un mécanicien de formation. Confier ces opérations à un concessionnaire Yamaha.

Ajuste del freno trasero

El juego libre de la palanca del freno delantero debe ser de 5 ~ 8 mm. Gire la tuerca de ajuste del buje en sentido (a) para reducir el recorrido y en sentido (b) para aumentarlo.

⚠ ADVERTENCIA

La utilización del vehículo con los frenos incorrectamente mantenidos o ajustados puede dar lugar a pérdidas de capacidad de frenado y accidentes.

Después de las operaciones de mantenimiento:

- Asegúrese de que el freno funcione con suavidad y de que el recorrido libre sea el correcto.
- Compruebe que el freno no roce.

El cambio de los componentes del freno requiere conocimientos profesionales. Estas operaciones deberán efectuarse en los talleres de un concesionario Yamaha.

EBU00350

Drive chain slack check

Inspect the drive chain while all tires are touching the ground. Check the slack at the position shown in the figure. The normal vertical deflection is approximately 30 mm . If the deflection exceeds 30 mm, adjust the chain slack.

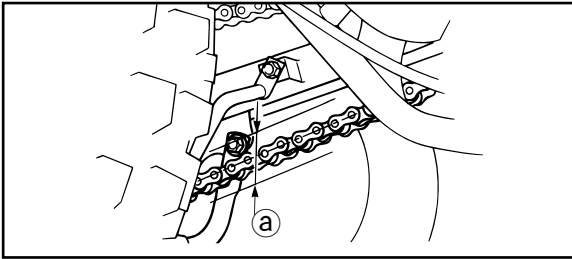

a. 30 mm

FBU00350

Vérification de la flèche de la chaîne de transmission

Avant d'effectuer le contrôle de la chaîne de transmission, veiller à ce que toutes les roues du véhicule touchent le sol. Contrôler la flèche à l'endroit indiqué sur l'illustration. La flèche doit être d'environ 30 mm. Régler la flèche si elle excède 30 mm.

SBU00350

Comprobación de la tensión de la cadena de transmisión

Inspeccione la cadena de transmisión con los neumáticos en contacto con el suelo. Compruebe la tensión en la posición que indica la figura. La flexión vertical deberá ser, aproximadamente, de 30 mm. Si fuera superior a 30 mm, tense la cadena.

Drive chain slack adjustment

1. Loosen the hub stopper bolt locknut and then the hub stopper bolt.
2. Loosen the upper and lower axle holding bolts.
3. Loosen the chain adjuster locknut. To tighten the chain, turn the chain adjuster in direction (a). To loosen the chain, turn the adjuster in direction (b) and push the wheels forward.

CAUTION:

Too little of chain slack will overload the engine and other important parts. Keep the slack within the specified limit.

4. After adjusting, be sure to tighten the chain adjuster locknut and the axle holding bolts.

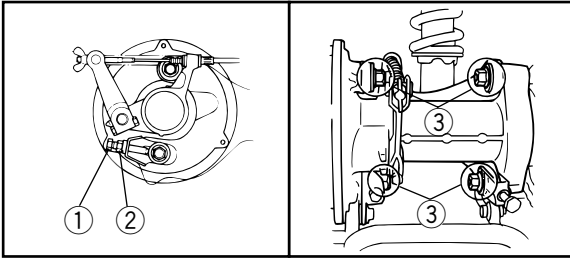

- | | |
|--------------------------------|------------------------------------|
| 1. Hub stopper bolt | 3. Axle holding bolt ×4 |
| 2. Locknut | |
| 1. Boulon d'arrêt de moyeu | 3. Boulon de fixation d'axe ×4 |
| 2. Contre-écrou | |
| 1. Tornillo de bloqueo de buje | 3. Tornillo de sujeción del eje ×4 |
| 2. Contratuercia | |

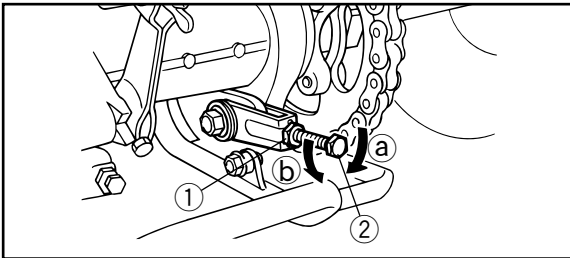

- | | |
|------------------|------------------------------------|
| 1. Locknut | 2. Chain adjuster |
| 1. Contre-écrou | 2. Dispositif de réglage de chaîne |
| 1. Contratuercia | 2. Tensor de la cadena |

Réglage de la flèche de la chaîne de transmission

1. Desserrer le contre-écrou du boulon d'arrêt de moyeu, puis desserrer le boulon d'arrêt de moyeu.
2. Desserrer les boulons de fixation d'axe supérieurs et inférieurs.
3. Desserrer le contre-écrou du dispositif de réglage de la chaîne. Pour tendre la chaîne, tourner le dispositif de réglage de la chaîne dans la direction (a). Pour détendre la chaîne, tourner le dispositif de réglage de la chaîne dans le sens (b) et pousser les roues vers l'avant.

ATTENTION:

Une flèche de chaîne trop petite risque de surcharger le moteur et autres organes importants. Veiller à ce que la flèche de la chaîne soit toujours dans les limites spécifiées.

4. Après ce réglage, ne pas oublier de serrer le contre-écrou du dispositif de réglage de la chaîne et les boulons de maintien de l'axe.

Ajuste de la tension de la chaîne de transmission

1. Afloje los tornillos de bloqueo del buje aflojando su tornillo de bloqueo.
2. Afloje los tornillos superior e inferior de sujeción del eje.
3. Afloje la contratuerca del tensor de la cadena. Para tensar la cadena gire el tensor en el sentido (a). Para aflojarla gírelo en el sentido (b) y empuje la rueda hacia adelante.

ATENCIÓN:

Una cadena poco tensa producirá sobrecarga del motor y de otras piezas vitales. Mantenga la tensión dentro del límite prescrito.

4. Después del ajuste, asegúrese de apretar la contratuerca del tensor y los tornillos del eje de rueda.

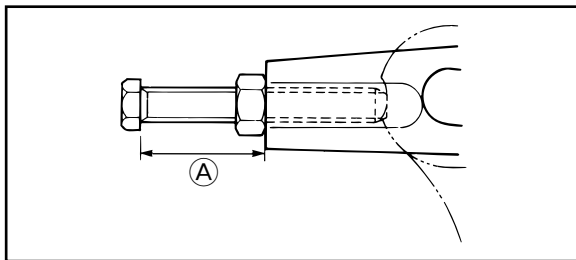

A. 27 mm

Tightening torque:

Chain adjuster locknut:

15.5 Nm (1.55 m·kg)

Axle holding bolts (upper):

85 Nm (8.5 m·kg)

Axle holding bolts (lower):

60 Nm (6.0 m·kg)

5. Finger tighten the hub stopper bolt and tighten the hub stopper bolt locknut.

Tightening torque:

Hub stopper bolt locknut

15.5 Nm (1.55 m·kg)

CAUTION: _____

If measurement **(A)** of the chain adjuster is less than 27 mm, ask a Yamaha dealer to replace the drive chain.

Couple de serrage:

Contre-écrou du dispositif de réglage de la chaîne:

15,5 Nm (1,55 m·kg)

Boulons de fixation d'axe (supérieurs):

85 Nm (8,5 m·kg)

Boulons de fixation d'axe (inférieurs):

60 Nm (6,0 m·kg)

5. Serrer à la main le boulon d'arrêt de moyeu, puis serrer son contre-écrou.

Couple de serrage:

Contre-écrou de boulon d'arrêt de moyeu

15,5 Nm (1,55 m·kg)

ATTENTION: _____

Si la longueur **(A)** du dispositif de réglage de la chaîne est inférieure à 27 mm faire remplacer la chaîne de transmission par un concessionnaire Yamaha.

Par de apriete:

Contratuerca del tensor de la cadena:

15,5 Nm (1,55 m·kg)

Tornillos de sujeción del eje (superiores):

85 Nm (8,5 m·kg)

Tornillos de sujeción del eje (inferiores):

60 Nm (6,0 m·kg)

5. Apriete con los dedos el tornillo de bloqueo del buje y apriete la contratuerca.

Par de apriete:

Contratuerca del bloqueo del buje

15,5 Nm (1,55 m·kg)

ATENCION: _____

Si la longitud del tensor de la cadena **(A)** es inferior a 27 mm, solicite a un concesionario Yamaha que cambie la cadena de la transmisión.

Lubricating the drive chain

The drive chain must be cleaned and lubricated at the intervals specified in the periodic maintenance and lubrication chart, otherwise it will quickly wear out, especially when riding in dusty or wet areas. Service the drive chain as follows.

CAUTION: _____

The drive chain must be lubricated after washing the ATV or riding in the rain.

1. Clean the drive chain with kerosene and a small soft brush.

CAUTION: _____

To prevent damaging the O-rings, do not clean the drive chain with steam cleaners, high-pressure washers or inappropriate solvents.

Lubrification de la chaîne de transmission

Il faut nettoyer et lubrifier la chaîne de transmission aux fréquences spécifiées dans le tableau des entretiens et graissages périodiques, sinon elle s'usera rapidement, surtout lors de la conduite dans les régions humides ou poussiéreuses. Entretien la chaîne de transmission comme suit.

ATTENTION: _____

Il faut lubrifier la chaîne de transmission après avoir lavé la moto ou après avoir roulé sous la pluie.

1. Laver la chaîne à l'aide de pétrole et d'une petite brosse à poils doux.

ATTENTION: _____

Ne pas nettoyer la chaîne de transmission à la vapeur, au jet à forte pression ou à l'aide de dissolvants inappropriés, car cela endommagerait ses joints toriques.

Lubrificación de la cadena de transmisión

La cadena de transmisión debe limpiarse y lubricarse a los intervalos especificados para el mantenimiento periódico y en la gráfica de lubricación, de lo contrario se desgastaría con rapidez, especialmente cuando se circula por zonas polvorientas o mojadas. Realice el servicio de la cadena de transmisión de la forma siguiente.

ATENCION: _____

La cadena de transmisión debe lubricarse después de haber lavado el ATV o de haber circulado bajo la lluvia.

1. Limpie la cadena de transmisión con queroseno y un cepillo blando pequeño.

ATENCION: _____

Para evitar daños en las juntas tóricas, no limpie la cadena de transmisión con limpiaadores al vapor, lavadores de alta presión ni solventes inadecuados.

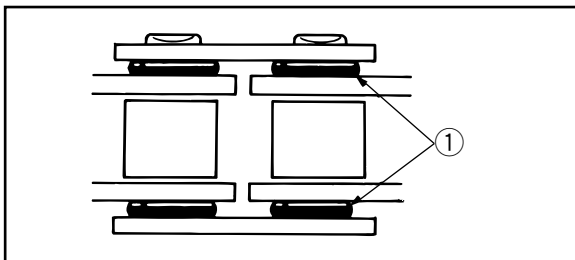

- 1. O-rings
- 1. Joints toriques
- 1. Juntas tóricas

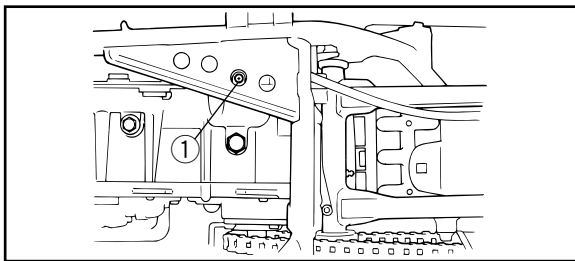

- 1. Drain screw
- 1. Vis de vidange
- 1. Tornillo de drenaje

- 2. Wipe the drive chain dry.
- 3. Thoroughly lubricate the drive chain with a special O-ring chain lubricant.

CAUTION: _____

Do not use engine oil or any other lubricants for the drive chain, as they may contain substances that could damage the O-rings.

EBU00355

Draining the V-belt compartment

If water leaks into the V-belt compartment such as when the machine is driven in water, remove the drain screw on the bottom of compartment and drain the water. Be sure to drive slowly until the V-belt becomes dry. If slipping is noticed, ask a Yamaha dealer to inspect.

2. Essuyer la chaîne.
3. Lubrifier abondamment la chaîne avec un lubrifiant spécial pour chaîne à joints toriques.

ATTENTION: _____

<BT>Ne pas utiliser de l'huile moteur ni tout autre lubrifiant, car ceux-ci pourraient contenir des additifs qui vont endommager les joints toriques de la chaîne de transmission.

FBU00355

Vidange du compartiment de la courroie trapézoïdale

Si de l'eau pénètre dans le compartiment de la courroie trapézoïdale, par exemple lors de la conduite dans de l'eau, retirer la vis de vidange du fond du compartiment et vidanger l'eau. Veiller à rouler lentement tant que la courroie trapézoïdale est mouillée. En cas de dérapage, faire inspecter le véhicule par un concessionnaire Yamaha.

2. Frote la cadena de transmisión para secarla.
3. Lubrique bien la cadena de transmisión con lubrificante especial para cadenas con juntas tóricas.

ATENCION: _____

No emplee aceite de motor ni ningún otro lubricante para la cadena de transmisión, porque es posible que contengan sustancias que pueden dañar las juntas tóricas.

SBU00355

Drenaje del compartimento de la correa trapezoidal

Si entra agua en el compartimento de la correa trapezoidal, tal como ocurre cuando la máquina circula sobre charcos, quite los tornillos de drenaje del fondo del compartimento y deje que salga el agua. Conduzca despacio hasta que se seque la correa trapezoidal. Si observa que patina la correa, solicite a un concesionario de Yamaha que realice una inspección.

Cable inspection and lubrication

⚠ WARNING

Inspect cables frequently and replace if damaged. Corrosion can result when the outer covering of control cables becomes damaged. Cables can also become frayed or kinked. Operation of controls could be restricted, which could cause an accident or injury.

Lubricate the inner cables and the cable ends. If the cables do not operate smoothly, ask a Yamaha dealer to replace them.

Recommended lubricant:
Engine oil

Contrôle et lubrification des câbles

⚠ AVERTISSEMENT

Contrôler régulièrement les câbles et les remplacer s'ils sont endommagés. Un câble de commande dont la gaine est endommagée risque de rouiller. Les torons de câble pourraient également se briser ou se plier. Le fonctionnement des commandes pourrait être entravé, ce qui risque de causer un accident ou des blessures.

Lubrifier les câbles et leurs extrémités. Si le fonctionnement des câbles ne se fait pas en douceur, les faire remplacer par un concessionnaire Yamaha.

Lubrifiant recommandé:
Huile de moteur

Inspección y lubricación de los cables

⚠ ADVERTENCIA

Inspeccione los cables con frecuencia y reemplácelos si están dañados. Cuando la cubierta exterior de los cables de control está dañada, puede producirse corrosión. Los cables también pueden pelarse o dañarse. La operación de los controles podría restringirse, lo cual puede ser causa de un accidente o de heridas.

Lubrique los cables interiores y los extremos de los cables. Si los cables no operan con suavidad, solicite a un concesionario Yamaha que los reemplace.

Lubricante recomendado:
Aceite de motor

EBU00725

Brake lever lubrication

Lubricate the pivoting parts of the brake levers.

Recommended lubricant:

Lithium-soap-based grease
(all-purpose grease)

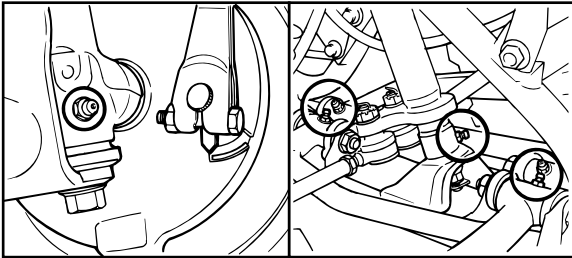

EBU00728

Knuckle shaft, lower arms and steering shaft lubrication

Lubricate the pivot points using a grease gun.

Recommended lubricant:

Lithium-soap-based grease

FBU00725

Lubrification des leviers de frein

Lubrifier les points pivotants des leviers de frein.

Lubrifiant recommandé:

Graisse à base de savon au lithium
(graisse universelle)

SBU00725

Lubricación de las palancas de freno

Lubricar cada una de las piezas de las palancas de freno que efectúen movimientos de giro.

Lubricante recomendado:

Grasa a base de jabón de litio
(grasa polivalente)

FBU00728

Lubrification de l'axe d'articulation, des bras inférieurs et de l'arbre de direction

Lubrifier les pivots à l'aide d'une pompe à graisse.

Lubrifiant recommandé:

Graisse à base de savon au lithium

SBU00728

Lubricación del eje de la articulación, los brazos inferiores y el eje de la dirección

Engrase los puntos de giro. Utilice una pistola de engrase.

Lubricante recomendado:

Grasa a base de jabón de litio

EBU00373

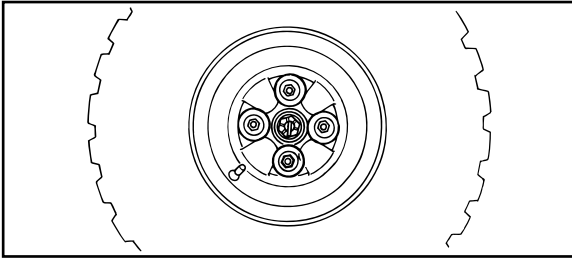

Wheel removal

1. Elevate the wheel by placing a suitable stand under the frame.
2. Remove the nuts from the wheel.
3. Remove the wheel assembly.

EBU00377

Wheel installation

When installing the wheel, reverse the removal procedure. Pay attention to the following.

1. Tapered wheel nuts are used for both front and rear wheels. Install the nut with its tapered side towards the wheel.
2. Tighten the wheel nuts.

Wheel nut torque:

Front: 55 Nm (5.5 m·kg)

Rear: 55 Nm (5.5 m·kg)

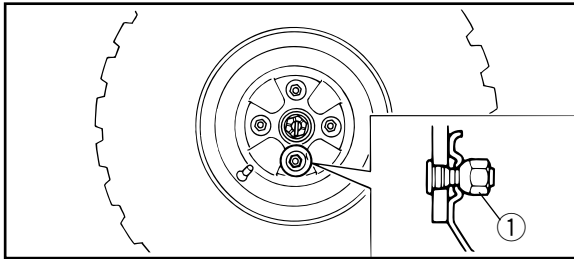

1. Tapered nut
1. Ecrou de type conique
1. Tuerca conica

FBU00373

Dépose des roues

1. Surélever la roue en plaçant un support adéquat sous le cadre.
2. Retirer les écrous de la roue.
3. Démontez l'ensemble roue.

FBU00377

Repose des roues

Pour installer la roue, suivre les étapes de la dépose dans l'ordre inverse. Lire attentivement ce qui suit:

1. Les écrous utilisés pour les roues avant et arrière sont de type conique. Monter les écrous en plaçant leur partie conique du côté de la roue.
2. Serrer les écrous de roue.

Couple de serrage d'écrou de roue:

Avant: 55 Nm (5,5 m·kg)

Arrière: 55 Nm (5,5 m·kg)

SBU00373

Desmontaje de una rueda

1. Levante la rueda colocando un soporte adecuado debajo del chasis.
2. Quite las tuercas de rueda.
3. Desmonte el conjunto rueda.

SBU00377

Montaje de la rueda

Para montar la rueda, invierta el procedimiento de desmontaje. Preste atención a los puntos siguientes.

1. Tanto en la rueda delantera como en la trasera se utilizan tuercas cónicas. Coloque la tuerca con el lado cónico orientado hacia la rueda.
2. Apriete las tuercas de rueda.

Par de apriete de las tuercas de rueda:

Delantera: 55 Nm (5,5 m·kg)

Trasera: 55 Nm (5,5 m·kg)

Battery

Check the level of the battery fluid and see if the terminals are tight. Add distilled water if the fluid level is low.

CAUTION:

Do not leave or store the battery on its side. When inspecting the battery, be sure the breather hose is routed correctly. If it touches the frame or exists in such a way as to cause battery electrolyte or gas to exit onto the frame, structural and cosmetic damage to the machine can occur.

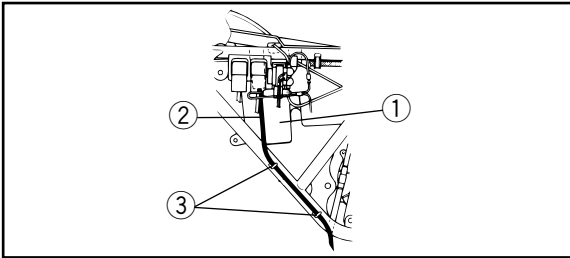

- | | | |
|-------------|---------------------------------------|----------|
| 1. Battery | 2. Battery breather hose | 3. Guide |
| 1. Batterie | 2. Reniflard de batterie | 3. Guide |
| 1. Bateria | 2. Manguera de respiradero de batería | 3. Guía |

Batterie

Contrôler le niveau de liquide dans la batterie et vérifier si les bornes sont bien serrées. Ajouter de l'eau distillée si le niveau de liquide est bas.

ATTENTION: _____

Ne pas déposer ou entreposer une batterie sur le flanc. En contrôlant la batterie, s'assurer que le renflard est correctement acheminé. S'il touche le cadre ou s'il est placé de sorte que de l'électrolyte ou du gaz se répande sur le cadre, le véhicule pourrait subir des dégâts esthétiques et mécaniques.

Batería

Compruebe el nivel del electrolito (líquido) de la batería y el apriete de los bornes. Si el nivel está bajo, añada agua destilada.

ATENCION: _____

No deje la batería volcada sobre un costado ni almacenarla en esta posición. Al inspeccionar la batería, asegúrese de que la manguera de ventilación siga el recorrido correcto. Si entra en contacto con el chasis o sale de tal forma que pueda originar derrames de electrolito sobre el chasis o contacto de los gases de la batería con el mismo, podría ocasionar daños estructurales y deteriorar el aspecto de la máquina.

⚠ WARNING

Battery electrolyte is poisonous and dangerous, causing severe burns, etc. It contains sulfuric acid. Avoid contact with skin, eyes or clothing.

Antidote:

EXTERNAL: Flush with water.

INTERNAL: Drink large quantities of water or milk. Follow with milk of magnesia, beaten egg or vegetable oil. Call a physician immediately.

EYES: Flush with water for 15 minutes and get prompt medical attention. Batteries produce explosive gases. Keep sparks, flame, cigarettes or other sources of ignition away. Ventilate when charging or using in an enclosed space. Always shield your eyes when working near batteries. **KEEP OUT OF REACH OF CHILDREN.**

⚠ AVERTISSEMENT

L'électrolyte de batterie est extrêmement toxique et peut causer de graves brûlures. Il contient de l'acide sulfurique. Éviter tout contact avec la peau, les yeux ou les vêtements.

Antidote:

EXTERNE: rincer abondamment à l'eau courante.

INTERNE: boire beaucoup d'eau ou de lait. Avaler ensuite du lait de magnésie, un œuf battu ou de l'huile végétale. Consulter immédiatement un médecin.

YEUX: rincer à l'eau courante pendant 15 minutes et consulter rapidement un médecin. Les batteries produisent des gaz explosifs. Tenir les batteries à l'écart de toute source d'étincelles et de flammes. Ne pas fumer à proximité d'une batterie. Veiller à avoir une aération adéquate lors de la recharge ou de l'utilisation de la batterie dans un espace clos. Toujours se protéger les yeux lors de travaux à proximité d'une batterie. **TENIR HORS DE PORTÉE DES ENFANTS.**

⚠ ADVERTENCIA

El electrolito de la batería es venenoso y peligroso; puede causar graves quemaduras. Contiene ácido sulfúrico. Evite que entre en contacto con la piel, los ojos o la ropa.

Antídoto:

EXTERNO: Lave con chorro de agua.

INTERNO: Beba grandes cantidades de agua o leche. Siga con leche de magnesia, huevos batidos o aceite vegetal. Llame a un médico inmediatamente.

OJOS: Lave con agua durante 15 minutos y obtenga atención médica inmediata. Las baterías producen gases explosivos. No acerque a ellas objetos que produzcan chispas o llamas, cigarrillos ni ninguna otra fuente de ignición. Ventile convenientemente el local cuando se carguen o utilicen en lugares cerrados. Protegerse siempre los ojos cuando se trabaje con baterías. **MAN-TENGALAS FUERA DEL ALCANCE DE LOS NIÑOS.**

Replenishing the battery fluid

A poorly maintained battery will corrode and discharge quickly. The battery fluid should be checked at least once a month.

1. The level should be between the upper and lower level marks. Use only distilled water if refilling is necessary.
2. Disconnect the negative (-) lead.
3. Disconnect the positive (+) lead and remove the battery.

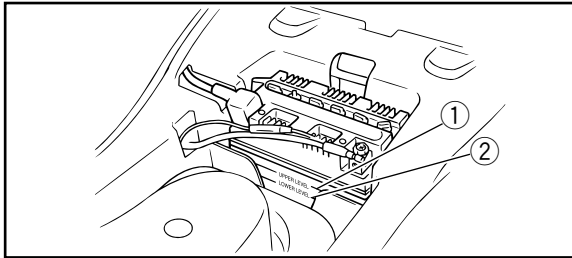

1. Maximum level mark "UPPER LEVEL"

2. Minimum level mark "LOWER LEVEL"

1. Repère de niveau maximum "UPPER LEVEL"

2. Repère de niveau minimum "LOWER LEVEL"

1. Marca de máximo "UPPER LEVEL"

2. Marca de mínimo "UPPER LEVEL"

CAUTION: _____

Normal tap water contains minerals which are harmful to a battery. Therefore, refill only with distilled water.

Ajustement du niveau de liquide de batterie

Une batterie mal entretenue se corrode et se décharge rapidement. Il convient de vérifier le niveau de liquide de batterie au moins une fois par mois.

1. Le niveau doit être entre les repères de niveau minimum et maximum. N'utiliser que de l'eau distillée pour rétablir le niveau.
2. Déconnecter le fil négatif (-).
3. Déconnecter le fil positif (+) et retirer la batterie.

ATTENTION: _____

L'eau courante ordinaire contient des sels minéraux qui sont nuisibles à la batterie. N'utiliser que de l'eau distillée.

Reposición del nivel de electrolito de la batería

Una batería deficientemente mantenida se corroe y descarga rápidamente. El electrolito de la batería deberá comprobarse, al menos, una vez al mes.

1. El nivel deberá estar entre las marcas superior e inferior. Si es necesario rellenar, utilice exclusivamente agua destilada.
2. Desconecte el cable negativo (-).
3. Desconecte el cable positivo (+) y desmonte la batería.

ATENCION: _____

El agua corriente normal contiene sales minerales que son perjudiciales para la batería. Por lo tanto, rellene solamente con agua destilada.

4. When the machine is not to be used for a month or longer, remove the battery and store it in a cool, dark place. Completely recharge the battery before reusing.
5. If the battery is to be stored for a longer period than the above, check the specific gravity at least once a month and recharge the battery when it is too low.
6. Always make sure the connections are correct when putting the battery back in the machine. Make sure the breather hose is properly connected and is not damaged or obstructed.

4. Lorsque le véhicule doit être entreposé pendant un mois ou plus, enlever la batterie et la conserver dans un endroit frais et obscur. Recharger entièrement la batterie avant d'utiliser à nouveau le véhicule.
 5. Si la batterie doit être remise pour une période plus longue, mesurer la densité de l'électrolyte au moins une fois par mois et recharger la batterie lorsque la densité est inférieure à la normale.
 6. En remontant la batterie dans le véhicule, toujours veiller à ce que les connexions soient effectuées correctement. S'assurer que le reniflard est raccordé correctement et qu'il n'est ni endommagé ni bouché.
4. Cuando no vaya a utilizar la máquina durante un mes o más, desmonte la batería y guárdela en un sitio oscuro y fresco. Recárgue la batería completamente antes de utilizarla de nuevo.
 5. Si va a guardar la batería por un tiempo superior al indicado, compruebe la densidad, al menos, una vez al mes y cargue la batería si aquella es demasiado baja.
 6. Cuando monte de nuevo la batería en la máquina, asegúrese siempre de efectuar correctamente las conexiones. Compruebe que la manguera del respiradero esté bien conectada y que no se encuentre dañada u obstruida.

Fuse replacement

1. The fuse block is located on the right side of the machine.
2. If the fuse is blown, turn off the ignition switch and install a new fuse of proper amperage. Then turn on the ignition switch, if the fuse immediately blows again, consult a Yamaha dealer.

Specified fuse: 5A

⚠ WARNING

Always use a fuse of the specified rating. Never use a material in place of the proper fuse. An improper fuse can cause damage to the electrical system which could lead to a fire.

CAUTION:

To prevent accidental short-circuiting, turn off the main switch when checking or replacing a fuse.

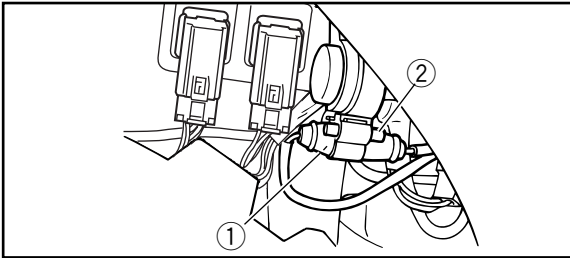

- | | |
|----------------------|------------------------|
| 1. Main fuse | 2. Spare fuse |
| 1. Fusible principal | 2. Fusible de rechange |
| 1. Fusible principal | 2. Fusible de repuesto |

Remplacement du fusible

1. Le bloc de fusible est placé du côté droit du véhicule.
2. Si le fusible grille, couper le contact et remonter un fusible neuf de même ampérage. Remettre le contact et si le fusible neuf grille immédiatement, consulter un concessionnaire Yamaha.

Fusible spécifié: 5 A

⚠ AVERTISSEMENT

Toujours installer un fusible de l'ampérage spécifié. Ne jamais monter d'autre objet à cet endroit. L'installation d'un fusible d'ampérage incorrect risque d'endommager le circuit électrique, ce qui peut provoquer un incendie.

ATTENTION:

Afin d'éviter un court-circuit, couper le contact avant de contrôler ou de remplacer un fusible.

Cambio del fusible

1. El portafusible está situado en el lado derecho de la máquina.
2. Si hay algún fusible fundido, apagar el contacto principal y montar un fusible nuevo del amperaje correcto. Después activar de nuevo el conmutador; si el fusible vuelve a saltar inmediatamente, consultar a un concesionario Yamaha.

Fusibles prescritos: 5 A

⚠ ADVERTENCIA

Usar siempre fusibles del amperaje prescrito. No utilizar nunca otros materiales en sustitución del fusible correcto. Un fusible incorrecto puede causar daños al sistema eléctrico, y provocar incendios.

ATENCION:

Para evitar cortocircuitos accidentales, apagar el conmutador principal cuando antes de comprobar o cambiar fusibles.

EBU00646

Replacing the headlight bulb

If the headlight bulb burns out, replace the bulb as follows:

1. Remove the screws holding the headlight unit assembly to the headlight body.
2. Remove the bulb holder cover, turn the bulb holder counterclockwise and remove the defective bulb.

⚠ WARNING

The headlight bulb is hot when it is on and immediately after it is turned off. Wait for the bulb to cool before touching or removing it. You can be burned, or a fire could start if the bulb touches something flammable.

3. Put a new bulb into position and secure it in place with the bulb holder.

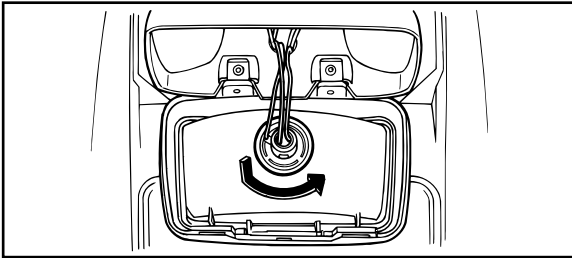
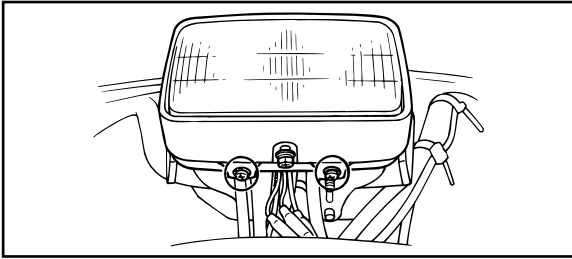

Remplacement de l'ampoule de phare

Si l'ampoule de phare grille, la remplacer comme suit:

1. Retirer les vis qui fixent le bloc phare au corps de phare.
2. Déposer le cache de la fixation d'ampoule et tourner la fixation d'ampoule dans le sens inverse des aiguilles d'une montre pour extraire l'ampoule défectueuse.

⚠ AVERTISSEMENT

L'ampoule de phare est chaude quand elle est allumée et reste chaude juste après son extinction. Attendre que l'ampoule soit refroidie avant de la toucher ou de la déposer. Il y a risque de brûlure ou d'incendie si l'ampoule entre en contact avec des objets inflammables.

3. Mettre une nouvelle ampoule en place et la fixer à la fixation d'ampoule.

Reemplazo de la bombilla del faro

Si se funde la bombilla del faro, reemplácela de la forma siguiente:

1. Extraiga los tornillos que fijan el conjunto de la unidad del faro al cuerpo del faro.
2. Extraiga la cubierta del portabombillas, gire el portabombillas hacia la izquierda y extraiga la bombilla fundida.

⚠ ADVERTENCIA

La bombilla del faro está caliente cuando está encendida e inmediatamente después de haberla apagado. Espere a que se enfríe la bombilla antes de tocarla o de extraerla. Podría quemarse o podría producirse fuego si la bombilla se pusiera en contacto con algo inflamable.

3. Ponga una bombilla nueva en su posición y fijela en su lugar con el portabombillas.

4. Install the bulb holder cover.

CAUTION: _____

Make sure the bulb holder cover is securely fitted over the bulb holder and seated against the reflector.

5. Install the headlight unit assembly.
Adjust the headlight beam if necessary.

4. Installer le cache de la fixation d'ampoule.

ATTENTION: _____

S'assurer à remettre correctement le cache en place sur la fixation d'ampoule et à ce qu'il soit bien assis sur le réflecteur.

5. Rattacher le bloc phare au corps de phare.
Si nécessaire, ajuster le faisceau de phare.

4. Instale la cubierta del portabombillas.

ATENCION: _____

Asegúrese de que la cubierta del portabombillas está bien acoplada sobre el portabombillas y asentada contra el reflector.

5. Instale el conjunto de la unidad del faro en el cuerpo del faro.
Ajuste la orientación del haz de luz si es necesario.

Tail/brake light bulb replacement

1. Remove the bulb holder (together with the bulb) by turning it counterclockwise.
2. Remove the defective bulb from the bulb holder by pushing it inward and turning it counterclockwise.
3. Install a new bulb in the bulb holder by pushing it inward and turning it clockwise.
4. Install the bulb holder (together with the bulb).

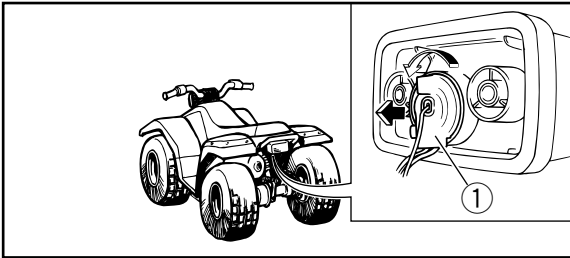

1. Blub holder
1. Fixation d'ampoule
1. Portabombillas

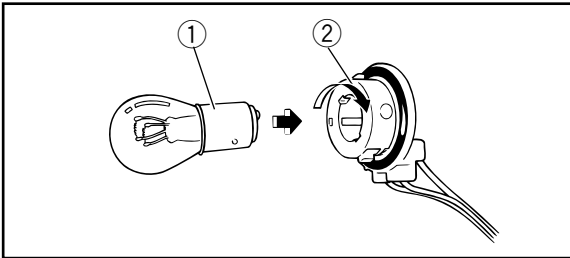

- | | |
|-------------|-----------------------|
| 1. Blub | 2. Blub holder |
| 1. ampoule | 2. Fixation d'ampoule |
| 1. Bombilla | 2. Portabombillas |

Remplacement d'une ampoule de feu arrière/stop

1. Déposer la fixation d'ampoule(ainsi que l'ampoule) en la tournant dans le sens inverse des aiguilles d'une montre.
2. Retirer l'ampoule défectueuse en appuyant sur celle-ci et en la tournant dans le sens inverse des aiguilles d'une montre.
3. Mettre l'ampoule neuve en place en appuyant sur celle-ci et en la tournant dans le sens des aiguilles d'une montre.
4. Mettre la fixation d'ampoule en place(ainsi que l'ampoule).

Reemplazo de la bombilla de la luz de cola/freno

1. Extraiga el portabombillas (junto con la bombilla) girándolo hacia la izquierda.
2. Extraiga la bombilla defectuosa del portabombillas presionándola hacia dentro y girándola hacia la izquierda.
3. Instale una bombilla nueva en el portabombillas empujándola hacia dentro y girándola hacia la derecha.
4. Instale el portabombillas (junto con la bombilla).

EBU00410

Headlight beam adjustment

CAUTION: _____

It is advisable to have a Yamaha dealer make this adjustment.

Vertical adjustment:

To raise the beam, loosen the adjusting screw and pull the headlight assembly toward you.

To lower the beam, push it away from you. After adjusting, be sure to tighten the screw.

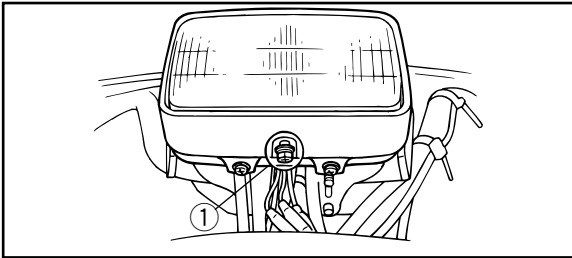

- 1. Adjusting screw
- 1. Vis de réglage
- 1. Tornillo de ajuste

Réglage du faisceau de phare

ATTENTION: _____

Il est préférable de confier ce réglage à un concessionnaire Yamaha.

Réglage vertical:

Pour remonter le faisceau, desserrer la vis de réglage et tirer l'ensemble phare vers soi.

Pour abaisser le faisceau, pousser l'ensemble phare dans le sens inverse. Après le réglage, s'assurer de serrer la vis.

Ajuste del haz del faro

ATENCION: _____

Es aconsejable que este ajuste lo realice un concesionario Yamaha.

Ajuste vertical:

Para elevar el haz, afloje el tornillo de ajuste y tire del faro hacia usted.

Para bajarlo, empújelo alejándolo de usted. Después del ajuste, no olvide apretar el tornillo.

Troubleshooting

Although Yamaha machines receive a rigid inspection before shipment from the factory, trouble may occur during operation.

Any problem in the fuel, compression, or ignition systems can cause poor starting and loss of power. The troubleshooting chart describes a quick, easy procedure for making checks. If your machine requires any repair, take it to a Yamaha dealer.

The skilled technicians at a Yamaha dealership have the tools, experience, and know-how to properly service your machine. Use only genuine Yamaha parts on your machine. Imitation parts may look like Yamaha parts, but they are often inferior. Consequently, they have a shorter service life and can lead to expensive repair bills.

Dépannage

Bien que les véhicules Yamaha subissent une inspection rigoureuse au départ de l'usine, une panne peut toujours survenir.

Un problème dans les systèmes d'alimentation, de compression et d'allumage peut rendre les démarrages difficiles ou entraîner une perte de puissance. Le tableau de dépannage permet un contrôle rapide et aisé de ces systèmes. Si une réparation s'avère nécessaire, confier le véhicule à un concessionnaire Yamaha.

Les techniciens qualifiés Yamaha disposent en effet des connaissances, du savoir-faire et des outils requis pour effectuer ce type de réparation. Lors de remplacements de pièces, n'utiliser que des pièces Yamaha d'origine. En effet, les pièces d'autres marques peuvent sembler identiques mais, elles sont souvent de moindre qualité. Par conséquent, leur durée de vie risque d'être plus courte, ce qui pourrait endommager le véhicule et occasionner des réparations très coûteuses.

Localización de averías

Aunque las máquinas Yamaha son sometidas a rigurosas inspecciones antes de salir de fábrica, pueden surgir fallos durante su funcionamiento. Cualquier problema que se presente en los sistemas de alimentación, comprensión o encendido, puede dar lugar a dificultades de arranque y pérdidas de potencia.

En el diagrama de localización de averías se describe un procedimiento fácil y rápido para efectuar comprobaciones.

Si la máquina necesita reparación, llevarla a un concesionario Yamaha.

Los técnicos cualificados de los concesionarios Yamaha disponen de las herramientas, experiencia y conocimientos necesarios para reparar correctamente la máquina.

Usar exclusivamente recambios originales Yamaha en la máquina.

Las imitaciones parecen iguales pero con frecuencia son inferiores, por lo que tienen una vida útil más corta y pueden dar lugar a costosas reparaciones.

⚠ WARNING

Do not smoke when checking the fuel system. Fuel can ignite or explode, causing severe injury or property damage. Make sure there are no open flames or sparks in the area, including pilot lights from water heaters or furnaces.

⚠️ AVERTISSEMENT

Ne pas fumer lors du contrôle du système d'alimentation. Le carburant pourrait s'enflammer ou exploser et causer des blessures graves ou des dégâts matériels importants. S'assurer qu'il n'y a ni flammes ni étincelles à proximité du véhicule, y compris les veilleuses de chauffe-eau ou de chaudières.

⚠️ ADVERTENCIA

No fumar mientras se comprueba el sistema de alimentación de combustible. El combustible puede arder o explotar y causar graves lesiones y daños materiales. Asegurarse de que no haya llamas ni chispas en las proximidades, incluyendo la llama piloto de un calentador de agua o de un horno.

Troubleshooting chart

1. Fuel

Check if there is fuel in the fuel tank.

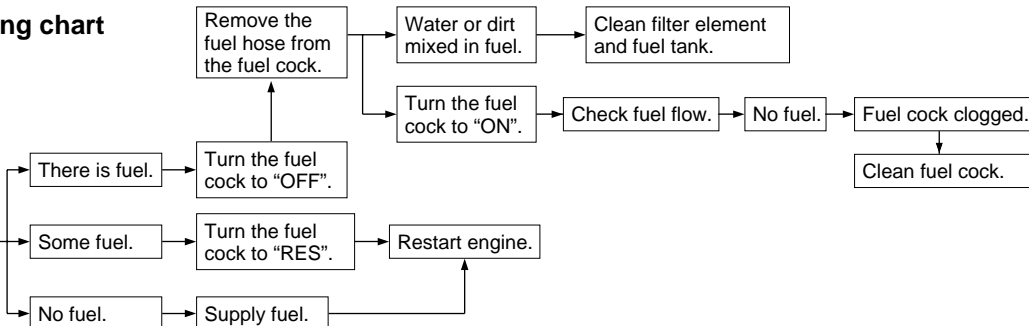

2. Compression

Use electric starter to see if there is compression.

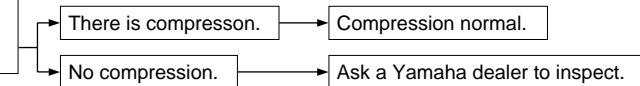

3. Ignition

Remove plug and check electrode.

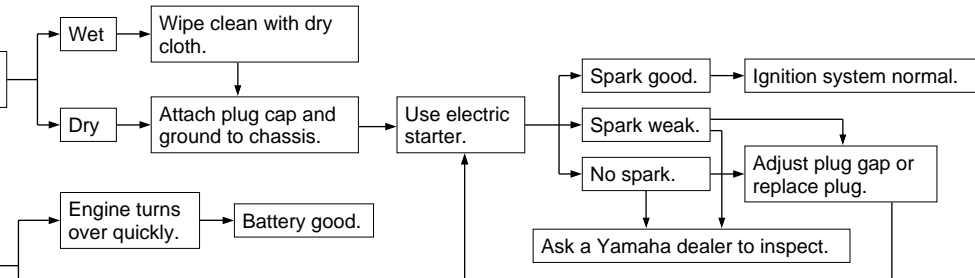

4. Battery

Use electric starter.



Tableau de dépannage

1. Alimentation

Vérifier s'il y a du carburant dans le réservoir.

Il y a du carburant
Un peu de carburant
Pas de carburant

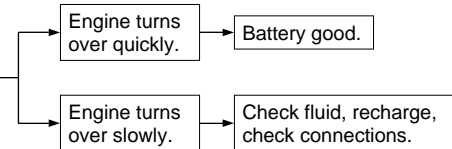
Enlever le flexible de carburant du robinet de carburant.

Eau ou impureté dans le carburant.

Nettoyer l'élément du filtre et le réservoir à carburant.

Tourner le robinet de carburant sur "OFF".

Tourner le robinet de carburant sur "ON".

Vérifier si le carburant arrive.

Pas de carburant

Robinet de carburant obstrué

Nettoyer le robinet de carburant.

Tourner le robinet de carburant sur "RES".

Remettre le moteur en marche.

Se ravitailler en carburant.

2. Compression

Utiliser le démarreur électrique pour voir s'il y a compression.

Il y a compression
Pas de compression

Compression normale

Demander au concessionnaire Yamaha de vérifier.

3. Allumage

Enlever la bougie et examiner les électrodes.

Electrodes humides
Electrodes sèches

Nettoyer avec un chiffon sec.

Replacer le capuchon sur la bougie, et la mettre à la masse sur le châssis.

Utiliser le démarreur électrique.

Bonne étincelle

Allumage normal

Faible étincelle

Pas d'étincelle

Régler l'écartement des électrodes ou remplacer la bougie.

4. Batterie

Utiliser le démarreur électrique.

Le moteur tourne rapidement.
Le moteur tourne lentement.

La batterie est en bon état.

Contrôler le liquide, recharger, contrôler les branchements.

Demander au concessionnaire Yamaha de vérifier.

Gráfico de localización y reparación de averías

1. Combustible

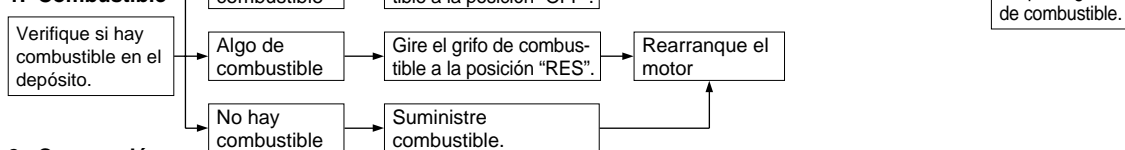

2. Compresión

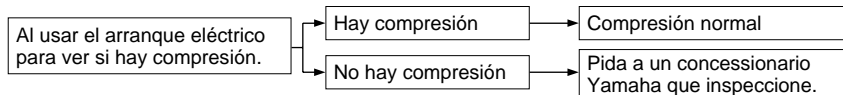

3. Encendido

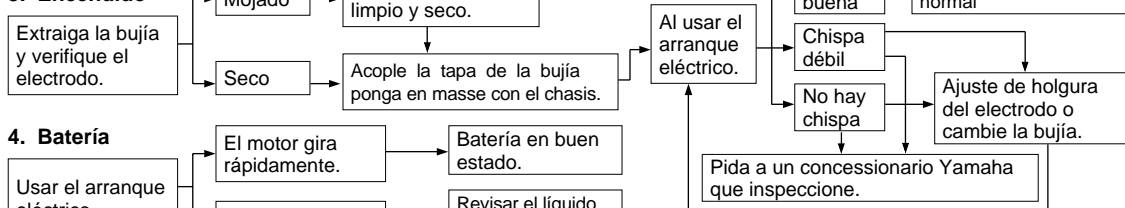

4. Batería

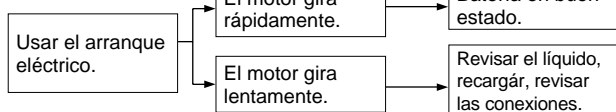

CLEANING AND STORAGE

A. CLEANING

Frequent, thorough cleaning of your machine will not only enhance its appearance but will improve its general performance and extend the useful life of many components.

1. Before cleaning the machine:
 - a. Block off the end of the exhaust pipe to prevent water entry. A plastic bag and strong rubber band may be used.
 - b. Make sure the spark plug and all filler caps are properly installed.
2. If the engine case is excessively greasy, apply degreaser with a paint brush. Do not apply degreaser to the chain, sprockets or wheel axles.
3. Rinse the dirt and degreaser off with a garden hose. Use only enough pressure to do the job.

NETTOYAGE ET REMISAGE

A. NETTOYAGE

Il est conseillé de nettoyer le VTT à fond aussi souvent que possible, non seulement pour des raisons esthétiques, mais aussi parce que ces nettoyages contribuent à maintenir le véhicule en bon état de marche et à prolonger la vie de nombreux de ses organes.

1. Avant de nettoyer le véhicule:
 - a. Protéger la sortie du pot d'échappement afin d'éviter toute pénétration d'eau. Y fixer par exemple un sac en plastique à l'aide d'un gros élastique.
 - b. S'assurer que la bougie et les bouchons d'orifice de remplissage sont installés correctement.
2. Si le carter moteur est excessivement gras, y appliquer du dégraissant au pinceau. Ne pas appliquer de dégraissant sur la chaîne, les pignons ou les axes de roue.
3. Rincer la saleté et le dégraissant au tuyau d'arrosage. Veiller à employer juste la pression d'eau nécessaire pour effectuer ce travail.

LIMPIEZA Y ALMACENAMIENTO

A. LIMPIEZA

La limpieza frecuente de su máquina no sólo servirá para realzar su aspecto, sino que mejorará el rendimiento general de la misma y prolongará la vida útil de muchos de sus componentes.

1. Antes de limpiar la máquina:
 - a. Tape el extremo del tubo de escape para evitar la entrada de agua. Se puede utilizar una bolsa de plástico y una banda de goma resistente.
 - b. Asegúrese de que estén bien montados el capuchón de la bujía y todos los tapones de llenado.
2. Si la carcasa del motor tiene excesiva grasa, aplíquelo un desengrasante con una brocha. No aplique este producto a la cadena, los piñones ni los ejes de rueda.
3. Elimine la suciedad y el desengrasante lavando la máquina con un manguera de jardinero. Utilice sólo la presión de agua indispensable para realizar el trabajo.

CAUTION: _____

Excessive water pressure may cause water seepage and deterioration of wheel bearings, brakes, transmission seals and electrical devices. Many expensive repair bills have resulted from improper high pressure detergent applications such as those available in coin-operated car washers.

4. Once the majority of the dirt has been hosed off, wash all surfaces with warm water and mild, detergent-type soap. An old toothbrush or bottle brush is handy for hard-to-get-at places.
5. Rinse the machine off immediately with clean water and dry all surfaces with a chamois, clean towel or soft absorbent cloth.
6. Dry the chain and lubricate it to prevent rust.

ATTENTION: _____

Une pression d'eau excessive peut provoquer des infiltrations d'eau qui risqueraient d'endommager les roulements de roue, les freins, les joints de la transmission et l'équipement électrique. L'utilisation de portiques de lavage automatique est préjudiciable au véhicule et peut entraîner des réparations très coûteuses.

4. Quand le gros de la crasse est éliminé, laver toutes les surfaces à l'eau chaude savonneuse (employer un détergent doux). Recourir à une brosse à dents ou un rince-bouteilles pour nettoyer les parties d'accès difficile.
5. Rincer immédiatement le véhicule à l'eau claire et sécher toutes les surfaces avec une peau de chamois, une serviette propre ou un chiffon absorbant doux.
6. Sécher la chaîne et la lubrifier afin d'éviter qu'elle ne rouille.

ATENCION: _____

Una presión excesiva del agua puede provocar la infiltración de la misma en los cojinetes de rueda, frenos, retenes de la transmisión y dispositivos eléctricos, con el consiguiente deterioro. Muchas facturas de reparación de elevado importe han sido consecuencia de la aplicación inadecuada de detergente a una presión excesiva, tal como sucede en los túneles de lavado de coches que funcionan con monedas.

4. Una vez eliminada la mayor parte de la suciedad, lave todas las superficies con agua caliente y un jabón detergente neutro. Resulta práctico utilizar un cepillo de dientes o de limpiar botellas para eliminar la suciedad en los lugares de difícil acceso.
5. Aclare la máquina inmediatamente con agua limpia y seque todas las superficies con una gamuza, una toalla limpia o un trapo suave y absorbente.
6. Seque la cadena y lubríquela para evitar que se oxide.

7. Clean the seat with a vinyl upholstery cleaner to keep the cover pliable and glossy.
8. Automotive type wax may be applied to all painted and chrome plated surfaces. Avoid combination cleaner-waxes. Many contain abrasives which may mar the paint or protective finish.

When finished, start the engine and let it idle for several minutes.

⚠ WARNING

Wet brakes may have reduced stopping ability, increasing the chance of an accident. Test the brakes after washing. Apply the brakes several times at slow speeds to let friction dry out the linings.

7. Nettoyer la selle avec un produit pour garnitures en plastique afin qu'elle conserve sa souplesse et son brillant.
8. Afin de parfaire le travail, appliquer une cire pour automobiles sur toutes les surfaces peintes et chromées. Éviter l'emploi de cires détergentes. Bon nombre d'entre-elles contiennent en effet des abrasifs susceptibles d'abîmer la peinture ou l'émail protecteur.
Après le nettoyage, mettre le moteur en marche et le faire tourner quelques minutes au ralenti.

⚠ AVERTISSEMENT

Des freins mouillés peuvent réduire les performances de freinage, ce qui augmente les risques d'accident. Tester les freins après le nettoyage. Actionner quelques fois les freins en roulant lentement, afin de sécher les garnitures.

7. Limpie el sillín con un limpiador de tapicerías de vinilo para mantenerlo flexible y brillante.
8. Puede aplicarse una cera de automoción a todas las superficies cromadas y pintadas. Evite el empleo de ceras combinadas con limpiadores. Muchas de ellas contienen abrasivos que pueden deslustrar la pintura o el acabado protector.
Cuando termine, ponga en marcha el motor y déjelo en ralentí unos minutos.

⚠ ADVERTENCIA

Los frenos húmedos pueden perder eficacia, con el consiguiente aumento del riesgo de accidente. Pruebe los frenos después del lavado. Aplíquelos varias veces, circulando a baja velocidad, para que la fricción seque los forros.

B. STORAGE

Long term storage (60 days or more) of your machine will require some preventive procedures to guard against deterioration. After thoroughly cleaning the machine, prepare for storage as follows:

1. Fill the fuel tank with fresh fuel and add fuel stabilizer (if available).

NOTE: _____

Use of fuel stabilizer eliminates the need to drain the fuel system. Consult a Yamaha dealer if the fuel system is to be drained instead.

2. Remove the spark plug, pour about one tablespoon of SAE 10W30 or 20W40 motor oil in the spark plug hole and reinstall the spark plug. Ground the spark plug wire and turn the engine over several times to coat the cylinder wall with oil.

B. REMISAGE

Un remisage prolongé (60 jours ou plus) du véhicule exige l'application de certaines mesures afin de le maintenir en bon état. Il convient de le nettoyer à fond avant de prendre les mesures suivantes:

1. Remplir le réservoir d'essence fraîche et, si disponible, y ajouter un produit stabilisateur.

N.B.: _____

L'utilisation d'un produit stabilisateur rend inutile la vidange du circuit de carburant. Consulter un concessionnaire Yamaha s'il faut effectuer la vidange du circuit de carburant.

2. Retirer la bougie, verser environ une cuillerée à soupe d'huile de moteur SAE 10W30 ou 20W40 dans l'orifice prévu pour la bougie et remonter celle-ci. Mettre le fil de bougie à la masse et virer quelques fois le moteur pour répartir l'huile sur les parois de cylindre.

B. ALMACENAJE

El almacenaje de larga duración (60 días o más) de su máquina requerirá algunos procedimientos preventivos para protegerla contra el deterioro. Después de haber limpiado toda la máquina, prepárela para el almacenaje de la forma siguiente:

1. Llene el depósito de combustible con combustible nuevo y añada estabilizador de combustible (si está disponible).

NOTA: _____

El empleo de estabilizador de combustible elimina la necesidad de drenar el sistema de combustible. Si debe drenar el sistema de combustible, consulte a un concesionario Yamaha.

2. Extraiga la bujía, introduzca una cucharada de aceite de motor SAE 10W30 ó 20W40 por el orificio de la bujía y vuelva a instalar la bujía. Ponga a masa el cable de la bujía y vire el motor varias veces para revestir la pared del cilindro con aceite.

3. Clean the drive chain thoroughly and lubricate it. (See page 8-59.)
4. Lubricate all control cables.
5. Block up the frame to raise all wheels off the ground.
6. Tie a plastic bag over the exhaust pipe outlet to prevent moisture from entering.
7. If storing in a humid or salt-air atmosphere, coat all exposed metal surfaces with a light film of oil. Do not apply oil to any rubber parts or the seat cover.
8. Remove the battery and charge it. Store it in a dry place and recharge it once a month. Do not store the battery in an excessively warm or cold place (less than 0°C or more than 30°C).

NOTE: _____
Make any necessary repairs before storing the machine.

3. Nettoyer soigneusement la chaîne de transmission et la lubrifier. (Pour plus de détails, voir page 8-60.)
4. Lubrifier tous les câbles de commande.
5. Placer un support adéquat sous le cadre afin de surélever les roues.
6. Fixer un sac en plastique sur la sortie du pot d'échappement afin de le protéger contre l'humidité.
7. Si le véhicule est remisé dans un endroit humide ou exposé à l'air marin, appliquer une fine couche d'huile sur les surfaces métalliques apparentes. Ne pas appliquer d'huile sur les pièces en caoutchouc ni sur la selle.
8. Retirer la batterie et la charger. L'entreposer dans un endroit sec et la recharger une fois par mois. Ne pas conserver la batterie dans un endroit excessivement chaud ou froid (moins de 0°C ou plus de 30°C).

N.B.: _____
Effectuer toutes les réparations nécessaires avant de remiser le véhicule.

3. Limpie toda la cadena de transmisión y lubríquela (Vea la página 8-60).
4. Lubrique todos los cables de control.
5. Bloquee el bastidor para levantar todas las ruedas por encima del piso.
6. Ate una bolsa de plástico sobre el tubo de escape para evitar la entrada de humedad.
7. Si la almacena en un lugar con aire salado, recubra todas las superficies metálicas expuestas con una capa fina de aceite. No aplique aceite a las partes de goma ni a la cubierta del asiento.
8. Extraiga la batería y cárguela. Guárdela en un lugar seco y recárguela una vez al mes. No guarde la batería en un lugar demasiado caliente ni demasiado frío (menos de 0°C ni más de 30°C).

NOTA: _____
Efectúe las reparaciones necesarias antes de guardar la máquina.

SPECIFICATIONS

Model	YFA1
Dimensions: Overall length Overall width Overall height Seat height Wheelbase Minimum ground clearance Minimum turning radius	1,640 mm 965 mm 980 mm 690 mm 1,080 mm 145 mm 2,900 mm
Basic weight: With oil and full fuel tank	144 kg
Engine: Engine type Cylinder arrangement Displacement Bore × stroke Compression ratio Starting system Lubrication system	Air-cooled, 4-stroke, SOHC Single cylinder, Forward-inclined 124 cm ³ 49 × 66 mm 9.0 : 1 Electric starter Wet sump

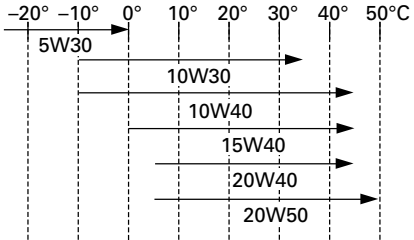
Model	YFA1
<p>Engine oil/transmission oil: Type</p> <p>Recommended engine oil/transmission oil classification:</p> <p>Quantity</p> <p>Engine oil:</p> <p> Periodic oil change</p> <p> Total amount</p> <p>Transmission oil:</p>	 <p>API Service SE, SF, SG type or higher</p> <p>CAUTION: _____</p> <p>Be sure to use motor oils that do not contain anti-friction modifiers. Passenger car motor oils (often labeled “Energy Conserving”) contain anti-friction additives which will cause clutch and/or starter clutch slippage, resulting in reduced component life and poor engine performance.</p> <hr/> <p>1.25 L</p> <p>1.45 L</p> <p>0.6 L</p>

Model	YFA1
Air filter: for engine for V-belt compartment	Wet type element Dry type element
Fuel: Type Fuel tank capacity Fuel reserve amount	Regular unleaded gasoline only 7.0 L 1.3 L
Carburetor: Type/manufacturer	VM18SH/MIKUNI
Spark plug: Type/manufacturer Gap	CR7HS/NGK 0.6~0.7 mm
Clutch type:	Dry, centrifugal automatic
Transmission: Primary reduction system Primary reduction ratio Secondary reduction system Secondary reduction ratio Transmission type/Reduction ratio Reverse	Helical gear/Spur gear 43/14 × 40/17 (7.226) Chain drive 32/12 (2.666) V-belt automatic/2.30 ~ 0.82 (2.30 ~ 0.82) × 49/14 × 49/15 × 40/17 (61.874 ~ 22.059)

Model	YFA1
Chassis: Frame type Caster angle Trail	Steel tube frame 6° 15 mm
Tire: Type Size: Front Rear	Tubeless AT20 × 7 - 8 AT22 × 10 - 8
Brake: Front brake type Operation Rear brake type Operation	Drum brake Right hand operation Drum brake Left hand operation
Suspension: Front Rear	Swing axle Swingarm
Shock absorber: Front Rear	Coil spring, Oil damper Coil spring, Oil damper

Model	YFA1
Wheel travel: Front Rear	70 mm 80 mm
Electrical: Ignition system Generator system Battery type/voltage, capacity	C.D.I. A.C. Magneto 12N12C-4A-2/12V, 12AH
Headlight type:	Bulb
Bulb volgate, wattage × quantity: Headlight Tail/brake light Indicator light: Neutral Reverse	12V, 25 W/25 W × 1 12V, 5 W/21 W × 1 12V, 3.4 W × 1 12V, 3.4 W × 1

CARACTÉRISTIQUES TECHNIQUES

Modèle	YFA1
Dimensions: Longueur hors-tout Largeur hors-tout Hauteur hors-tout Hauteur de la selle Empattement Garde au sol minimale Rayon de braquage minimal	1.640 mm 965 mm 980 mm 690 mm 1.080 mm 145 mm 2.900 mm
Poids en ordre de marche: Avec pleins d'huile et de carburant	144 kg
Moteur: Type Disposition des cylindres Cylindrée Alésage × course Taux de compression Système de démarrage Système de graissage:	4 temps, refroidissement par air, SOHC Monocylindre incliné vers l'avant 124 cm ³ 49 × 66 mm 9,0 : 1 Démarreur électrique et à réenroulement Carter humide

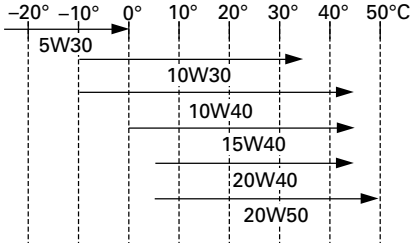
Modèle	YFA1
<p>Huile moteur/huile de boîte de vitesses Type</p> <p>Classification d'huile de moteur/de huile de boîte de vitesses recommandée:</p> <p>Quantité Huile moteur: Vidange périodique Quantité totale Huile de boîte de vitesses:</p>	 <p>Huiles de type API Service, de classe SE, SF, SG min.</p> <p>ATTENTION: _____</p> <p>Veiller à ce que l'huile de moteur utilisée ne contienne pas d'additifs antifriction. Les huiles pour voitures (portant souvent la désignation "ENERGY CONSERVING") contiennent des additifs antifriction qui vont faire patiner l'embrayage et/ou l'embrayage de démarreur, ce qui va provoquer une réduction de la durabilité des organes et une baisse de rendement.</p> <hr/> <p>1,25 l 1,45 l 0,6 l</p>

Modèle	YFA1
Filtre à air: pour moteur pour compartiment de la courroie trapézoïdale	Élément type humide Élément type sec
Carburant: Type Capacité du réservoir Montant de la réserve	Uniquement essence normale sans plomb 7,0 l 1,3 l
Carburateur: Type/Fabricant	VM18SH/MIKUNI
Bougie: Type/Fabricant Ecartement des électrodes	CR7HS/NGK 0,6 à 0,7 mm
Type d'embrayage:	Sec, centrifuge automatique
Transmission: Système de réduction primaire Taux de réduction primaire Système de réduction secondaire Taux de réduction secondaire Type de boîte de vitesse/Taux de réduction Marche arrière	Engrenage hélicoïdal/Engrenage droite 43/14 × 40/17 (7,226) Entraînement par chaîne 32/12 (2,666) Courroie trapézoïdale automatique/2,30 à 0,82 (2,30 à 0,82) × 49/14 × 49/15 × 40/17 (61,874 à 22,059)

Modèle	YFA1
Partie cycle: Type de cadre Angle de chasse Chasse	Tube en acier 6° 15 mm
Pneu: Type Taille de pneu (AV) Taille de pneu (AR)	Un pneu sans chambre à air AT20 × 7 - 8 AT22 × 10 - 8
Freins: Type de frein avant Commande Type de frein arrière Commande	Frein à tambour Commande à la main droite Frein à tambour Commande à la main gauche
Suspension: Avant Arrière	Axe oscillant Bras oscillant
Amortisseurs: Avant Arrière	Ressort hélicoïdal, amortisseur d'huile Ressort hélicoïdal, amortisseur d'huile

Modèle	YFA1
Débattement de roue: Avant Arrière	70 mm 80 mm
Partie électrique: Système d'allumage Générateur Type/tension, capacité de batterie	C.D.I. Magnéto A.C. 12N12C-4A-2/12V, 12AH
Type de phare:	Ampoule
Tension, puissance d'ampoule × Quantité: Phare Feu arrière/frein Lampe-témoins: Point mort Marche arrière	12V, 25 W/25 W × 1 12V, 5 W/21 W × 1 12V, 3,4 W × 1 12V, 3,4 W × 1

ESPECIFICACIONES

Modelo	YFA1
Dimensiones: Longitud total Anchura total Altura total Altura del asiento Distancia entre ejes Holgura mínima al suelo Radio mínimo de giro	1.640 mm 965 mm 980 mm 690 mm 1.080 mm 145 mm 2.900 mm
Peso básico: Con aceite y depósito de combustible	144 kg
Motor: Tipo Disposición de cilindros Cilindrada Calibre × Carrera Relación de compresión Sistema de arranque Sistema de lubricación:	4 tiempos enfriado por aire, SOHC Monocilíndrico inclinado hacia adelante 124 cm ³ 49 × 66 mm 9,0 : 1 Arrancador eléctrico Sumidero húmedo

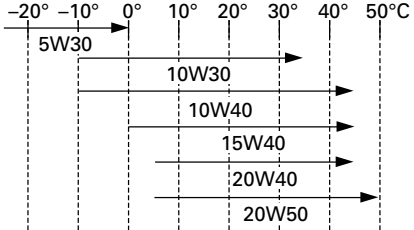
Modelo	YFA1
<p>Aceite de motor/aceite de transmisión: Tipo</p> <p>Clasificación recomendada del aceite de motor y de transmisión:</p> <p>Cantidad</p> <p>Aceite de motor: Cambio de aceite periódico Cantidad total</p> <p>Aceite de transmisión:</p>	 <p>Servicio API tipo SE, SF, SG o superior</p> <p>ATENCIÓN: _____</p> <p>Asegúrese de emplear aceites de motor que no contengan modificaciones antifricción. Los aceites de motor para automóviles de pasajeros (normalmente con la etiqueta “Energy Conserving”) contienen aditivos antifricción, que causan que el embrague y/o el embrague del arrancador resbalen, reduciendo entonces la vida útil de los componentes y degradando el rendimiento del motor.</p> <hr/> <p>1,25 L</p> <p>1,45 L</p> <p>0,6 L</p>

Modelo	YFA1
Filtro de aire: para motor para compartimento de la correa trapezoidal	Elemento tipo húmedo Elemento tipo seco
Combustible: Tipo Capacidad del depósito Cantidad de reserva	Únicamente gasolina normal sin plomo 7,0 L 1,3 L
Carburador: Tipo/Fabricante	VM18SH/MIKUNI
Bujía: Tipo/Fabricante Huelgo de bujía	CR7HS/NGK 0,6 ~ 0,7 mm
Tipo de embrague:	Seco, automático centrífugo
Transmisión: Sistema de reducción primaria Relación de reducción primaria Sistema de reducción secundaria Relación de reducción secundaria Tipo de transmisión/Relación de reducción Marcha atrás	Engranaje hipoidal/Engranaje recto 43/14 × 40/17 (7,226) Transmisión de cadena 32/12 (2,666) Automático correa trapezoidal/2,30 ~ 0,82 (2,30 ~ 0,82) × 49/14 × 49/15 × 40/17 (61,874 ~ 22,059)

Modelo	YFA1
Chasis: Tipo de bastidor Angulo del eje delantero Base del ángulo de inclinación	Bastidor de acero tubular 6° 15 mm
Neumático: Tipo Tamaño frontal trasero	Sin cámara AT20 × 7 - 8 AT22 × 10 - 8
Freno: Tipo de freno frontal Operación Tipo de freno trasero Operación	Freno a tambor Operación con mano derecha Freno a tambor Operación con mano izquierda
Suspensión: Delantera Trasera	Eje oscilante Brazo oscilante
Amortiguador: Delantero Trasero	Resorte en espiral, amortiguador de aceite Resorte en espiral, amortiguador de aceite

Modelo	YFA1
Trayectoria de la rueda: Frontal Trasera	70 mm 80 mm
Sistema eléctrico: Sistema de encendido Sistema de generador Tipo/voltaje, capacidad de batería	C.D.I. Magneto de A.C. 12N12C-4A-2/12V, 12AH
Tipo del faro:	Bombilla
Volgaje, vataje de bombilla × cantidad: Faro Luz de cola/freno Luz de control: Punto muerto Marcha atrás	12V, 25 W/25 W × 1 12V, 5 W/21 W × 1 12V, 3,4 W × 1 12V, 3,4 W × 1

HOW TO USE THE CONVERSION TABLE

All specification data in this manual are listed in SI and METRIC UNITS.

Use this table to convert METRIC unit data to IMPERIAL unit data.

Ex.

METRIC		MULTIPLIER	=	IMPERIAL
** mm	×	0.03937	=	** in
2 mm	×	0.03937	=	0.08 in

CONVERSION TABLE

METRIC TO IMPERIAL			
	Metric unit	Multiplier	Imperial unit
Torque	m•kg	7.233	ft•lb
	m•kg	86.794	in•lb
	cm•kg	0.0723	ft•lb
	cm•kg	0.8679	in•lb
Weight	kg	2.205	lb
	g	0.03527	oz
Speed	km/hr	0.6214	mph
Distance	km	0.6214	mi
	m	3.281	ft
	m	1.094	yd
	cm	0.3937	in
Volume/ Capacity	mm	0.03937	in
	cc (cm ³)	0.03527	oz (IMP liq.)
	cc (cm ³)	0.06102	cu•in
	lt (liter)	0.8799	qt (IMP liq.)
Misc.	lt (liter)	0.2199	gal (IMP liq.)
	kg/mm	55.997	lb/in
	kg/cm ²	14.2234	psi (lb/in ²)
	Centigrade (°C)	9/5 + 32	Fahrenheit (°F)

COMMENT UTILISER LE TABLEAU DE CONVERSION

Toutes les données technique dans ce manuel font appel au Système International ou métrique (SI).

Ce tableau permet de convertir les données métriques en données impériales.

Ex.

SYST.	MULTIPLICA-	SYSTEME
METR	TEUR	IMPERIAL
** mm	× 0,03937	= ** in
2 mm	× 0,03937	= 0,08 in

TABLEAU DE CONVERSION

METRIQUE à IMPERIAL			
	Unité métrique	Multiplicateur	Unité impériale
Couple	m•kg	7,233	ft•lb
	m•kg	86,794	in•lb
	cm•kg	0,0723	ft•lb
	cm•kg	0,8679	in•lb
Poids	kg	2,205	lb
	g	0,03527	oz
Vitesse	km/hr	0,6214	mph
Distance	km	0,6214	mi
	m	3,281	ft
	m	1,094	yd
	cm	0,3937	in
	mm	0,03937	in
Volume/ Capacité	cc (cm ³)	0,03527	oz (IMP liq.)
	cc (cm ³)	0,06102	cu•in
	lt (liter)	0,8799	qt (IMP liq.)
	lt (liter)	0,2199	gal (IMP liq.)
Divers	kg/mm	55,997	lb/in
	kg/cm ²	14,2234	psi (lb/in ²)
	Celsius (°C)	9/5 + 32	Fahrenheit (°F)

COMO EMPLEAR LA TABLA DE CONVERSION

Todos los datos de especificaciones de este manual se dan en unidades de lo sistema SI y METRICO DECIMAL.

Emplee esta tabla para convertir los datos de las unidades del sistema METRICO DECIMAL a datos de unidades IMPERIAL

Ej.

METRICO	MULTIPLI-	IMPERIAL
DECIMAL	CADOR	
** mm	× 0,03937	= ** in
2 mm	× 0,03937	= 0,08 in

TABLA DE CONVERSION

METRICO DECIMAL A IMPERIAL			
	Unidad métrica	Multiplicador	Unidad imperial
Torsione	m•kg	7,233	ft•lb
	m•kg	86,794	in•lb
	cm•kg	0,0723	ft•lb
	cm•kg	0,8679	in•lb
Peso	kg	2,205	lb
	g	0,03527	oz
Velocidad	km/hr	0,6214	mph
Distancia	km	0,6214	mi
	m	3,281	ft
	m	1,094	yd
	cm	0,3937	in
	mm	0,03937	in
Volumen/ Capacidad	cc (cm ³)	0,03527	oz (IMP liq.)
	cc (cm ³)	0,06102	cu•in
	lt (liter)	0,8799	qt (IMP liq.)
	lt (liter)	0,2199	gal (IMP liq.)
Varios	kg/mm	55,997	lb/in
	kg/cm ²	14,2234	psi (lb/in ²)
	Centígrado (°C)	9/5 + 32	Fahrenheit (°F)

PRINTED ON RECYCLED PAPER
IMPRIME SUR PAPIER RECYCLE
IMPRESO EN PAPEL RECICLADO



PRINTED IN JAPAN
2001.4—0.7 × 1 \square (E, F, S)