



⚠ Leia atentamente este manual antes de utilizar este veículo.

MANUAL DO UTILIZADOR

XVS1300CU

2SS-F8199-P0

 **Leia atentamente este manual antes de utilizar este veículo. Se o veículo for vendido, este manual deve acompanhá-lo.**

Bem-vindo ao mundo do motociclismo da Yamaha!

Como proprietário da XVS1300CU, está a beneficiar da vasta experiência da Yamaha e da mais recente tecnologia relativa ao design e fabrico de produtos de alta qualidade, as quais concederam à Yamaha uma reputação de fiabilidade.

Por favor leia atentamente este manual para que possa desfrutar de todas as vantagens da sua XVS1300CU. O Manual do Utilizador não só lhe dá instruções relativas ao funcionamento, inspecção e manutenção do seu motociclo, como também lhe indica como se proteger a si próprio e aos outros de problemas e ferimentos.

Além disso, as diversas sugestões apresentadas neste manual, ajudá-lo-ão a manter o seu motociclo nas melhores condições possíveis. Caso tenha quaisquer outras questões, não hesite em contactar o seu concessionário Yamaha.

A equipa da Yamaha deseja-lhe muitas viagens seguras e agradáveis. Por isso, nunca se esqueça de que a segurança é o factor mais importante!

A Yamaha procura continuamente desenvolver o design e a qualidade do produto. Consequentemente, embora este manual contenha as informações mais actuais disponíveis sobre o produto na altura da impressão, poderão existir ligeiras discrepâncias entre o seu motociclo e este manual. Se tiver qualquer questão sobre este manual, consulte um concessionário Yamaha.





Por favor leia este manual cuidadosamente e na totalidade antes de utilizar este motociclo.

INFORMAÇÕES IMPORTANTES DO MANUAL

PAU10134

As informações particularmente importantes são distinguidas neste manual pelas notas seguintes:

	Este é o símbolo de alerta de segurança. É usado para alertá-lo para potenciais perigos de ferimentos. Respeite todas as mensagens de segurança assinaladas com este símbolo para evitar possíveis ferimentos ou morte.
 AVISO	Um AVISO indica uma situação perigosa que, se não for evitada, pode resultar em morte ou ferimentos graves.
PRECAUÇÃO	Uma PRECAUÇÃO indica precauções especiais que devem ser adoptadas para evitar danos no veículo ou outros danos materiais.
NOTA	Uma NOTA fornece informações importantes para esclarecer ou simplificar os procedimentos.

*O produto e as especificações estão sujeitos a alterações sem aviso prévio.

INFORMAÇÕES IMPORTANTES DO MANUAL

PAU36391

**XVS1300CU
MANUAL DO UTILIZADOR
©2013 pela Yamaha Motor Co., Ltd.
1ª edição, outubro 2013
Reservados todos os direitos.
Qualquer reimpressão ou utilização
não autorizada sem
o consentimento escrito da
Yamaha Motor Co., Ltd.
estão expressamente proibidas.
Impresso na Holanda.**

ÍNDICE

INFORMAÇÕES RELATIVAS À

SEGURANÇA 1-1

DESCRIÇÃO 2-1

Vista esquerda..... 2-1

Vista direita..... 2-2

Controlos e instrumentos 2-3

FUNÇÕES DOS CONTROLOS E

INSTRUMENTOS 3-1

Interruptor principal/bloqueio da
direcção 3-1

Indicadores luminosos e luzes de
advertência 3-2

Módulo do contador
multifuncional..... 3-4

Interruptores do guiador..... 3-7

Alavanca da embraiagem..... 3-9

Pedal de mudança de
velocidades 3-9

Alavanca do travão..... 3-10

Pedal do travão 3-10

Tampa do depósito de
combustível..... 3-10

Combustível 3-11

Tubo de respiração/descarga do
depósito de combustível..... 3-12

Conversor catalítico..... 3-13

Assento..... 3-13

Suporte de capacete 3-14

Ajuste do amortecedor..... 3-15

Descanso lateral 3-16

Sistema de corte do circuito de
ignição 3-17

PARA SUA SEGURANÇA –

VERIFICAÇÕES PRÉVIAS À

UTILIZAÇÃO 4-1

UTILIZAÇÃO E QUESTÕES

IMPORTANTES RELATIVAS À

CONDUÇÃO 5-1

Colocação do motor em
funcionamento..... 5-1

Mudança de velocidades..... 5-2

Sugestões para a redução do
consumo de combustível 5-3

Rodagem do motor 5-3

Estacionamento 5-4

MANUTENÇÃO PERIÓDICA E

AJUSTES 6-1

Jogo de ferramentas do
proprietário 6-2

Tabela de manutenção periódica
para o sistema de controlo das
emissões..... 6-3

Tabela de lubrificação e
manutenção geral 6-4

Remoção e instalação do painel..... 6-8

Verificação das velas de ignição..... 6-8

Óleo do motor e cartucho do
filtro de óleo 6-10

Refrigerante 6-13

Substituição do elemento do
filtro de ar 6-14

Verificação da folga do punho do
acelerador 6-15

Folga das válvulas 6-15

Pneus..... 6-15

Rodas de liga..... 6-17

Ajuste da folga da alavanca da
embraiagem 6-18

Verificação da folga da alavanca
do travão 6-19

Interruptores das luzes dos
travões..... 6-19

Verificação das pastilhas dos
travões da frente e de trás 6-20

Verificação do nível de líquido
dos travões..... 6-20

Mudança do líquido dos
travões..... 6-22

Folga da correia de
transmissão..... 6-22

Verificação e lubrificação dos
cabos..... 6-23

Verificação e lubrificação do
punho e do cabo do
acelerador 6-23

Verificação e lubrificação dos pedais do travão e de mudança de velocidades.....6-24	Tabelas de detecção e resolução de problemas 6-36
Verificação e lubrificação das alavancas do travão e da embraiagem6-24	CUIDADOS E ARRUMAÇÃO DO MOTOCICLO 7-1
Verificação e lubrificação do descanso lateral.....6-25	Cor mate cuidado 7-1
Lubrificação da suspensão traseira6-26	Cuidados 7-1
Lubrificação dos pivôs do braço oscilante.....6-26	Armazenagem..... 7-4
Verificação da forquilha dianteira6-26	ESPECIFICAÇÕES 8-1
Verificação da direcção.....6-27	INFORMAÇÕES PARA O CONSUMIDOR 9-1
Verificação dos rolamentos de roda.....6-28	Números de identificação..... 9-1
Bateria6-28	ÍNDICE REMISSIVO 10-1
Substituição dos fusíveis6-29	
Substituição da lâmpada do farol dianteiro6-31	
Luz do travão/farolim traseiro6-32	
Substituição de uma lâmpada do sinal de mudança de direcção6-32	
Luz da chapa de matrícula.....6-33	
Substituição da lâmpada dos mínimos6-33	
Suporte do motociclo.....6-34	
Detecção e resolução de problemas6-35	

INFORMAÇÕES RELATIVAS À SEGURANÇA

1

PAU1028B

Seja um Proprietário Responsável

Como proprietário do veículo, é responsável pela segurança e funcionamento correcto do seu motociclo.

Os motociclos são veículos de duas rodas. A sua utilização e manuseamento seguros dependem da adopção de técnicas de condução adequadas, bem como da perícia do condutor. Todos os condutores deverão ter conhecimento dos seguintes requisitos antes de conduzir este motociclo.

O condutor deverá:

- obter instruções completas de uma entidade competente sobre todos os aspectos da utilização do motociclo;
- observar os avisos e os requisitos de manutenção apresentados neste Manual do utilizador;
- obter formação qualificada sobre as técnicas de condução correctas e seguras;
- obter serviços técnicos profissionais, conforme indicado neste Manual do utilizador e/ou sempre que se torne necessário devido a problemas mecânicos.

- Nunca conduza um motociclo sem formação ou instrução adequada. Faça um curso de formação. Os principiantes devem fazer formação com um instrutor certificado. Contacte um concessionário de motociclos autorizado para obter informações sobre os cursos de formação mais próximos de si.

Condução segura

Efectue as verificações prévias sempre que utilizar o veículo para garantir que se encontra em perfeitas condições de funcionamento. Se o veículo não for inspeccionado ou mantido em condições, há mais possibilidades de ocorrer um acidente ou danos no equipamento. Consulte a página 4-1 para obter uma lista de verificações prévias à utilização.

- Este motociclo está concebido para transportar o condutor e um passageiro.
- O facto dos automobilistas não detectarem nem reconhecerem os motociclos no trânsito é a principal causa dos acidentes entre automóveis e motociclos. Muitos acidentes são causados por automobilistas que não vêem o motociclo. É importante assegurar-

se que seja visto para reduzir as hipóteses de ocorrência deste tipo de acidente.

Por isso:

- Use um casaco de cor viva.
- Redobre a atenção ao aproximar-se e ao passar por cruzamentos, uma vez que estes são os locais mais prováveis para a ocorrência de acidentes com motociclos.
- Conduza onde os outros condutores o possam ver. Evite conduzir no ângulo morto de outro condutor.
- Nunca realize operações de manutenção num motociclo sem os conhecimentos adequados. Contacte um concessionário de motociclos autorizado para se informar sobre as operações básicas de manutenção do motociclo. Algumas operações de manutenção só podem ser efectuadas por pessoal certificado.
- Muitos acidentes envolvem condutores inexperientes. De facto, muitos condutores envolvidos em acidentes nem sequer têm carta de condução de motociclos actual.
 - É importante que esteja qualificado para conduzir um motociclo e que só o empreste a outros condutores qualificados.



INFORMAÇÕES RELATIVAS À SEGURANÇA

1

- Conheça as suas capacidades e as suas limitações. Não tentar exceder as suas limitações é um factor que pode ajudá-lo a evitar um acidente.
- Recomendamos que pratique a condução do seu motociclo em locais onde não haja trânsito, até que esteja bem familiarizado com o mesmo e com todos os seus mecanismos de controlo.
- Muitos acidentes são causados por um erro cometido pelo condutor do motociclo. Um erro tipicamente cometido pelo condutor é fazer uma curva fora-de-mão devido a velocidade excessiva ou a um ângulo de inclinação insuficiente em relação à velocidade.
- Obedeça sempre ao limite de velocidade e nunca ande mais depressa do que o permitido pelas condições da estrada e do trânsito.
- Sinalize sempre qualquer mudança de direcção ou ultrapassagem. Assegure-se de que os outros condutores o conseguem ver.
- A postura do condutor e do passageiro é importante para um controlo adequado.
 - Durante a condução, o condutor deverá manter as mãos no guiador e os pés nos apoios de pés, a fim de manter o controlo do motociclo.
 - O passageiro deve segurar-se sempre no condutor, na correia do assento ou na barra de manobra (se o veículo os possuir), com ambas as mãos, e deve manter os pés nos apoios de pés para o passageiro. Nunca transporte um passageiro, excepto se ele ou ela puderem colocar, com firmeza, ambos os pés nos apoios de pés do passageiro.
- Nunca conduza sob a influência de álcool ou outras drogas.
- Este motociclo está concebido para utilização apenas em estrada. Não de se destina a utilização todo-o-terreno.
- Use sempre um capacete aprovado.
- Use uma viseira ou óculos protectores. O vento direccionado para os olhos desprotegidos pode contribuir para uma deficiência da visão que pode atrasar a visualização de uma situação de perigo.
- O uso de um casaco, botas, calças e luvas resistentes, etc., é um meio eficaz na prevenção ou redução de escoriações ou lacerações.
- Nunca use roupas largas, caso contrário estas poderão prender-se nas alavancas de controlo, nos apoios de pés ou nas rodas, causando ferimentos ou até um acidente.
- Use sempre vestuário de protecção que cubra as pernas, os tornozelos e os pés. O motor ou o sistema de escape ficam muito quentes durante ou após a utilização e podem provocar queimaduras.
- As precauções acima referidas aplicam-se também ao passageiro.

Artigos de protecção

A maioria das fatalidades ocorridas em acidentes com motociclos resultam de ferimentos na cabeça. O uso de um capacete de segurança é o factor mais importante para a prevenção ou redução de ferimentos na cabeça.

Evitar a intoxicação por monóxido de carbono

Qualquer sistema de escape do motor produz monóxido de carbono, um gás mortífero. A inalação de monóxido de carbono

INFORMAÇÕES RELATIVAS À SEGURANÇA

1

pode provocar dores de cabeça, tonturas, sonolência, náuseas, incapacidade de raciocínio e, eventualmente, a morte.

O monóxido de carbono é um gás incolor, inodoro e insípido que pode estar presente mesmo que não consiga ver nem cheirar qualquer gás do escape do motor. Um nível mortífero de monóxido de carbono pode acumular-se rapidamente e a pessoa pode perder os sentidos e não conseguir salvar-se. Além disso, em locais fechados ou com má ventilação, um nível mortífero de monóxido de carbono pode manter-se durante horas ou dias. Se tiver algum sintoma de intoxicação por monóxido de carbono, abandone imediatamente o local, apanhe ar fresco e PROCURE CUIDADOS MÉDICOS.

- Não coloque o motor em funcionamento em locais fechados. Mesmo que tente ventilar os gases de escape do motor com ventiladores ou abrindo portas e janelas, o monóxido de carbono pode atingir rapidamente níveis perigosos.
- Não coloque o motor em funcionamento em locais com má ventilação ou parcialmente fechados, como celeiros, garagens ou alpendres.

- Não coloque o motor em funcionamento no exterior em zonas onde os gases de escape do motor possam introduzir-se num edifício através de portas ou janelas.

Carga

O acréscimo de acessórios ou carga ao seu motociclo pode afectar adversamente a estabilidade e o manuseamento se a distribuição de peso no seu motociclo for alterada. Para evitar a possibilidade de um acidente, tenha bastante cuidado ao adicionar carga ou acessórios ao seu motociclo. Redobre o cuidado quando conduzir um motociclo que tenha mais carga ou acessórios. Aqui, juntamente com as informações sobre acessórios apresentadas em seguida, encontram-se algumas recomendações gerais a seguir se colocar carga no seu motociclo:

O peso total do operador, passageiro, acessórios e carga não devem exceder o limite máximo de carga. **A utilização de um veículo sobrecarregado pode provocar um acidente.**

Carga máxima:
204 kg (450 lb)

Quando carregar dentro deste limite de peso, mantenha em mente o seguinte:

- A carga e os acessórios devem ser reduzidas ao mínimo indispensável, devendo os mesmos ser colocados tão chegados ao motociclo quanto possível. Acondicione bem os artigos mais pesados o mais perto possível do centro do veículo e distribua o peso o mais uniformemente possível por ambos os lados do motociclo para minimizar o desequilíbrio ou a instabilidade.
- A deslocação dos pesos pode criar um desequilíbrio súbito. Antes de conduzir, certifique-se de que os acessórios e a carga estão bem presos ao motociclo. Verifique com frequência os suportes dos acessórios e os prendedores da carga.
- Ajuste a suspensão em função da carga (apenas modelos com suspensão regulável) e verifique o estado e a pressão dos pneus.
- Nunca prenda artigos grandes ou pesados ao guiador, à forquilha dianteira ou ao guarda-lamas dianteiro. Estes artigos, incluindo alguma carga, tal como sacos-cama, sacos grossos de lã ou tendas, podem criar um manuseamento instável ou uma fraca resposta da direcção.



INFORMAÇÕES RELATIVAS À SEGURANÇA

1

- **Este veículo não foi concebido para puxar um reboque nem para ser conjugado com um sidecar.**

Acessórios Yamaha genuínos

A escolha de acessórios para o seu veículo é uma decisão importante. Os acessórios Yamaha genuínos, disponíveis apenas em concessionários Yamaha, foram concebidos, testados e aprovados pela Yamaha para utilização no seu veículo.

Muitas empresas sem ligação à Yamaha fabricam peças e acessórios ou oferecem outros tipos de modificações para veículos Yamaha. A Yamaha não está numa posição que permita testar os produtos que estas empresas do mercado de reposição fabricam. Por este motivo, a Yamaha não pode aprovar nem recomendar a utilização de acessórios não comercializados pela Yamaha, nem modificações não recomendadas especificamente pela Yamaha, mesmo que a venda e a instalação seja efectuada por um concessionário Yamaha.

Peças, acessórios e modificações do mercado de reposição

Embora possa encontrar produtos do mercado de reposição idênticos a acessórios Yamaha genuínos ao nível de design e qualidade, deve reconhecer que alguns aces-

sórios ou modificações do mercado de reposição não são adequados devido aos potenciais perigos para a sua segurança e a de terceiros. A instalação de produtos do mercado de reposição ou a implementação de modificações no veículo que alterem qualquer uma das suas características de design e de funcionamento podem expô-lo a si e a terceiros a um maior risco de ferimentos graves ou morte. O proprietário do veículo é responsável por ferimentos relacionados com alterações do mesmo.

Quando montar acessórios, tenha em mente as seguintes linhas de orientação, bem como as apresentadas na secção “Carga”.

- Nunca instale acessórios nem transporte carga que possam prejudicar o desempenho do seu motociclo. Inspeccione cuidadosamente o acessório antes de o utilizar, para se certificar de que este não vai, de modo algum, afectar a visibilidade para a estrada ou a visibilidade nas curvas, limitar o percurso da suspensão, o percurso da direcção ou o funcionamento dos controlos, nem ocultar luzes ou reflectores.
- Os acessórios instalados na área do guidador ou da forquilha dianteira podem criar instabilidade devido à

distribuição de peso inapropriada ou alterações aerodinâmicas. Se forem colocados acessórios na área do guidador ou da forquilha dianteira, estes devem reduzidos ao número indispensável e devem ser tão leves quanto possível.

- Os acessórios volumosos ou grandes podem afectar seriamente a estabilidade do motociclo devido aos efeitos aerodinâmicos. O vento pode fazer o motociclo levantar da estrada, ou este pode ficar instável em zonas com ventos cruzados. Estes acessórios também podem causar instabilidade ao ultrapassar ou ao ser ultrapassado por veículos de grandes dimensões.
- Alguns acessórios podem deslocar o condutor da sua posição normal de condução. Esta posição inapropriada limita a liberdade de movimentos do condutor e pode limitar a capacidade de controlo, pelo que tais acessórios não são recomendados.
- Tenha cuidado ao acrescentar acessórios eléctricos. Se os acessórios eléctricos excederem a capacidade do sistema eléctrico do motociclo



INFORMAÇÕES RELATIVAS À SEGURANÇA

1

pode ocorrer uma falha eléctrica, a qual pode causar uma perda perigosa de potência das luzes ou do motor.

Pneus e jantes do mercado de reposição

Os pneus e as jantes fornecidos com o seu motociclo foram concebidos para corresponder às capacidades de desempenho e para garantir a melhor combinação possível de condução, travagem e conforto. Outros pneus, jantes, dimensões e combinações podem não ser apropriados. Consulte a página 6-15 para obter mais informações sobre as especificações dos pneus e a substituição dos mesmos.

Transporte do Motociclo

Certifique-se de que segue as instruções que se seguem antes de transportar o motociclo noutra veículo.

- Retire todos os itens soltos do motociclo.
- Certifique-se de que a torneira de combustível (se fizer parte do equipamento) está na posição “OFF” e de que não existem fugas de combustível.

- Aponte a roda dianteira para a frente no reboque ou na caixa do camião e prenda-a num carril para impedir o movimento.
- Engrene a transmissão (para os modelos equipados com transmissão manual).
- Prenda o motociclo com cabos de retenção ou prendedores adequados que estejam presos a partes sólidas do motociclo, tal como o chassis ou o triplo grampo da forquilha dianteira superior (e não, por exemplo, a guias montados em borracha ou sinais de mudança de direcção, ou peças que possam partir). Escolha cuidadosamente o local para os prendedores, de modo que estes não friccionem contra superfícies pintadas durante o transporte.
- A suspensão deve ser ligeiramente comprimida pelos cabos de retenção, se possível, para que o motociclo não ressalte excessivamente durante o transporte.

Vista esquerda

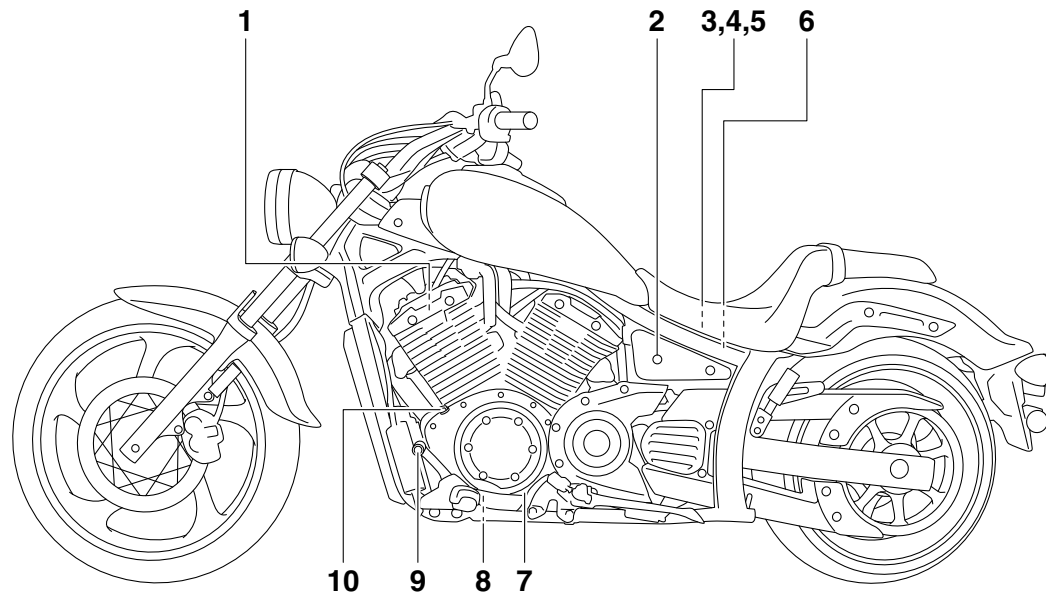

1. Vela de ignição (página 6-8)
2. Fechadura do assento (página 3-13)
3. Fusível do sistema de injeção (página 6-29)
4. Caixa de fusíveis (página 6-29)
5. Fusível principal (página 6-29)
6. Suporte de capacete (página 3-14)
7. Janela de verificação do nível de óleo do motor (página 6-10)
8. Cavilha de drenagem do óleo do motor (página 6-10)
9. Pedal de mudança de velocidades (página 3-9)
10. Tampa de enchimento de óleo do motor (página 6-10)

DESCRIÇÃO

PAU10421

Vista direita

2

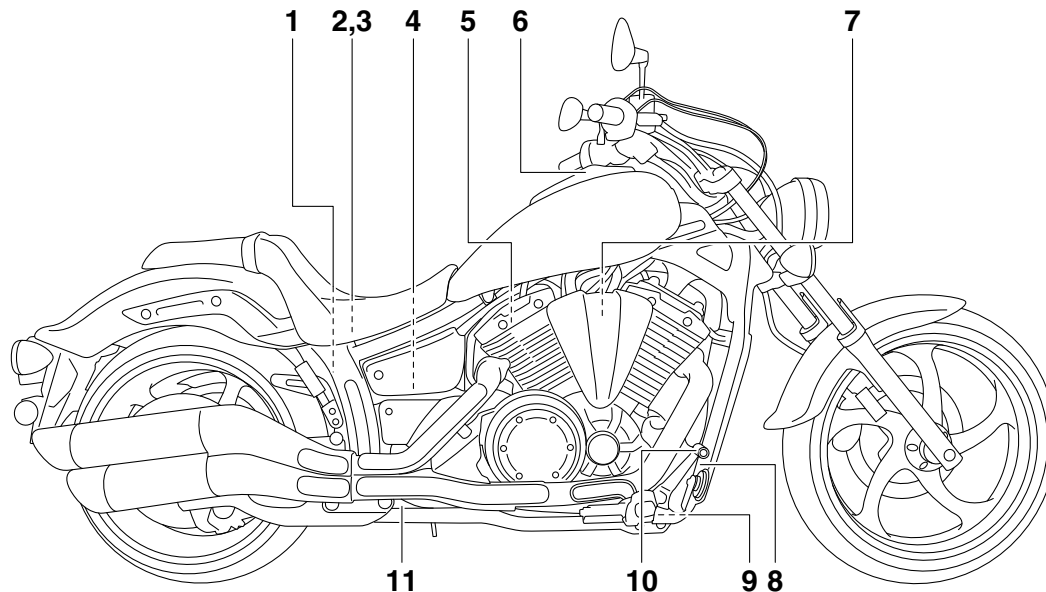

1. Reservatório de líquido do travão traseiro (página 6-20)
2. Jogo de ferramentas do proprietário (página 6-2)
3. Bateria (página 6-28)
4. Anel ajustador de pré-carga da mola do amortecedor (página 3-15)
5. Vela de ignição (página 6-8)
6. Tampa do depósito de combustível (página 3-10)
7. Elemento do filtro de ar (página 6-14)
8. Interruptor da luz do travão traseiro (página 6-19)

9. Cartucho do filtro de óleo do motor (página 6-10)
10. Pedal do travão (página 3-10)
11. Reservatório de refrigerante (página 6-13)

Controlos e instrumentos

2

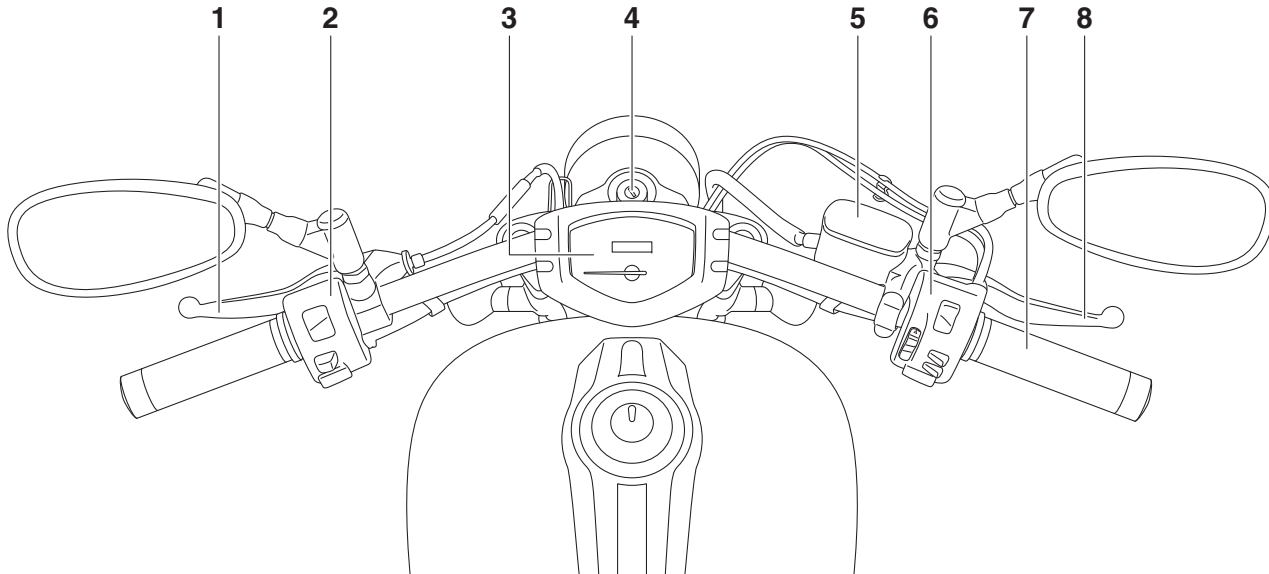

1. Alavanca da embraiagem (página 3-9)
2. Interruptores do punho esquerdo do guidão (página 3-7)
3. Módulo do contador multifuncional (página 3-4)
4. Interruptor principal/bloqueio da direcção (página 3-1)
5. Reservatório de líquido do travão dianteiro (página 6-20)
6. Interruptores do punho direito do guidão (página 3-7)
7. Punho do acelerador (página 6-15)
8. Alavanca do travão (página 3-10)

FUNÇÕES DOS CONTROLOS E INSTRUMENTOS

3

Interruptor principal/bloqueio da direcção

PAU10462

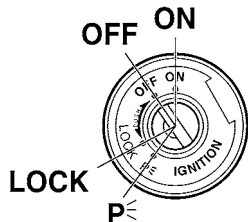

O interruptor principal/bloqueio da direcção controla os sistemas de ignição e iluminação, e é utilizado para bloquear a direcção. As várias posições são descritas a seguir.

LIGADO (ON)

PAU48421

Todos os circuitos eléctricos são alimentados, as luzes dos contadores, do farolim traseiro, da chapa de matrícula e dos mínimos acendem-se, e o motor pode ser colocado em funcionamento. A chave não pode ser retirada.

NOTA

O farol dianteiro acende-se automaticamente quando o motor é colocado em funcionamento e permanece aceso até a chave ser rodada para “OFF”, mesmo que o motor pare.

DESLIGADO (OFF)

PAU10662

Todos os sistemas eléctricos estão desligados. A chave pode ser retirada.

AVISO

Nunca rode a chave para a posição “OFF” ou “LOCK” com o veículo em movimento. Se o fizer, os sistemas eléctricos serão desligados, o que pode resultar na perda de controlo ou num acidente.

PWA10062

BLOQUEIO (LOCK)

PAU10685

A direcção está bloqueada e todos os sistemas eléctricos estão desligados. A chave pode ser retirada.

Para bloquear a direcção

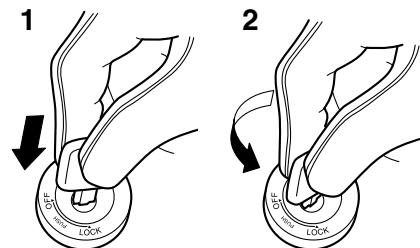

1. Premir.
2. Mudança de direcção.
1. Vire o guidão completamente para a esquerda.
2. Com a chave na posição “OFF”, empurre-a para dentro e, em simultâneo, rode-a para “LOCK”.
3. Retire a chave.

FUNÇÕES DOS CONTROLOS E INSTRUMENTOS

Para desbloquear a direcção

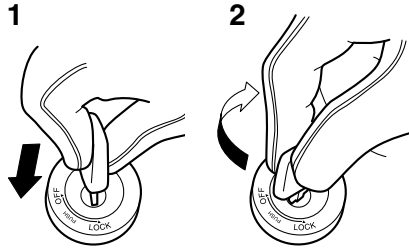

1. Premir.
2. Mudança de direcção.

Empurre a chave para dentro e, em simultâneo, rode-a para “OFF”.

P<E (Estacionamento)

As luzes de perigo e os sinais de mudança de direcção podem ser ligadas, mas todos os outros sistemas eléctricos estão desligados. A chave pode ser retirada.

A direcção tem de ser bloqueada antes da chave poder ser colocada em “P<E”.

PRECAUÇÃO

Utilizar a lâmpada do sinal de perigo ou de mudança de direcção durante um longo período de tempo pode causar um descarregamento da bateria.

Indicadores luminosos e luzes de advertência

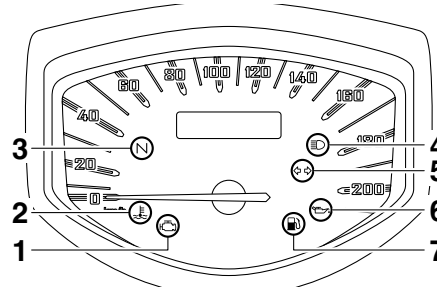

1. Luz de advertência de problema no motor “”
2. Luz de advertência da temperatura do refrigerante “”
3. Indicador luminoso de ponto morto “**N**”
4. Indicador luminoso de máximos “”
5. Indicador luminoso de mudança de direcção “”
6. Luz de advertência do nível de óleo “”
7. Luz de advertência do nível de combustível “”

Indicador luminoso de mudança de direcção “”

Este indicador luminoso fica intermitente quando o interruptor do sinal de mudança de direcção é accionado para a esquerda ou para a direita.

Indicador luminoso de ponto morto “**N**”

Este indicador luminoso acende-se quando a transmissão está em ponto morto.

Indicador luminoso de máximos “”

Este indicador acende-se quando são utilizados os máximos do farol dianteiro.

Luz de advertência do nível de óleo “”

Esta luz de advertência acende-se se o nível do óleo do motor estiver baixo.

O circuito eléctrico da luz de advertência pode ser verificado rodando a chave para “ON”. A luz de advertência deverá acender-se durante alguns segundos e depois apagar-se.

Se a luz de advertência não se acender logo quando a chave é rodada para “ON” ou se permanecer acesa, solicite a um concessionário Yamaha que verifique o circuito eléctrico.

NOTA

- Mesmo que o nível do óleo seja suficiente, a luz de advertência pode tremeluzir quando conduzir num declive ou durante uma aceleração ou desaceleração súbita, o que não significa uma avaria.

FUNÇÕES DOS CONTROLOS E INSTRUMENTOS

3

- Este modelo está também equipado com um dispositivo de auto-diagnóstico para o circuito de detecção do nível de óleo. Se for detectado um problema no circuito de detecção do nível do óleo, o ciclo seguinte será repetido até que a avaria seja corrigida: A luz de advertência do nível do óleo piscará dez vezes e depois apagar-se-á durante 2.5 segundos. Se isto acontecer, solicite a um concessionário Yamaha que verifique o veículo.

PAU50782

Luz de advertência do nível de combustível “”

Esta luz de advertência acende-se quando o nível de combustível tiver descido para um nível muito reduzido. (Consulte a página 3-5.) Quando isto acontece, reabasteça o mais brevemente possível.

O circuito eléctrico da luz de advertência pode ser verificado rodando a chave para “ON”. A luz de advertência deverá acender-se durante alguns segundos e depois apagar-se.

Se a luz de advertência não se acender logo quando a chave é rodada para “ON” ou se permanecer acesa, solicite a um concessionário Yamaha que verifique o circuito eléctrico.

NOTA

Este modelo está também equipado com um dispositivo de auto-diagnóstico para o circuito de detecção do nível de combustível. Se for detetado um problema no circuito de detecção do nível do combustível, o ciclo seguinte será repetido até que a avaria seja corrigida: A luz de advertência do nível de combustível piscará oito vezes e depois apagar-se-á durante 3.0 segundos. Se isto acontecer, solicite a um concessionário Yamaha que verifique o veículo.

PAU11447

Luz de advertência da temperatura do refrigerante “”

Esta luz de advertência acende-se se o motor sobreaquecer. Se isto ocorrer, deverá desligar imediatamente o motor e deixá-lo arrefecer.

O circuito eléctrico da luz de advertência pode ser verificado rodando a chave para “ON”. A luz de advertência deverá acender-se durante alguns segundos e depois apagar-se.

Se a luz de advertência não se acender logo quando a chave é rodada para “ON” ou se permanecer acesa, solicite a um concessionário Yamaha que verifique o circuito eléctrico.

PCA10022

PRECAUÇÃO

Interrompa o funcionamento do motor se este estiver a sobreaquecer.

NOTA

- Para veículos equipados com ventoinha do radiador, a activação ou desactivação automática desta(s) efectua-se em função da temperatura do líquido refrigerante no radiador.
- Se o motor sobreaquecer, consulte a página 6-37 para obter mais instruções.

PAU42775

Luz de advertência de problema no motor “”

Esta luz de advertência acende-se quando é detectado um problema no circuito eléctrico de supervisão do motor. Se isto acontecer, solicite a um concessionário Yamaha que verifique o sistema de auto-diagnóstico. (Consulte a página 3-6 para obter explicações sobre o dispositivo de auto-diagnóstico.)

FUNÇÕES DOS CONTROLOS E INSTRUMENTOS

O circuito eléctrico da luz de advertência pode ser verificado rodando a chave para “ON”. A luz de advertência deverá acender-se durante alguns segundos e depois apagar-se.

Se a luz de advertência não se acender logo quando a chave é rodada para “ON” ou se permanecer acesa, solicite a um concessionário Yamaha que verifique o circuito eléctrico.

Módulo do contador multifuncional

PAU50693

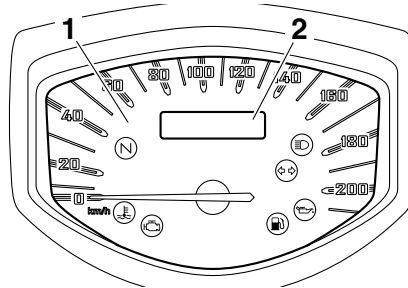

1. Velocímetro
2. Conta-quilómetros/contador de percurso/contador de percurso da reserva de combustível/contador de combustível/relogio

PWA12423

AVISO

Pare o veículo antes de fazer ajustes ao módulo do contador multifuncional. A alteração dos ajustes durante a condução pode distrair o condutor e aumentar o risco de acidente.

O módulo do contador multifuncional está equipado com o seguinte:

- um velocímetro
- um conta-quilómetros

- dois contadores de percurso (que exibem a distância percorrida desde que foram colocados a zero pela última vez)
- um contador de percurso de reserva de combustível (que exibe a distância percorrida com o combustível na reserva)
- um indicador de combustível
- um relógio
- um dispositivo de auto-diagnóstico
- um modo de controlo da luminosidade

NOTA

Certifique-se de que roda a chave para “ON” antes de utilizar os interruptores “SELECT” e “RESET”, exceto para regular o modo de controlo da luminosidade.

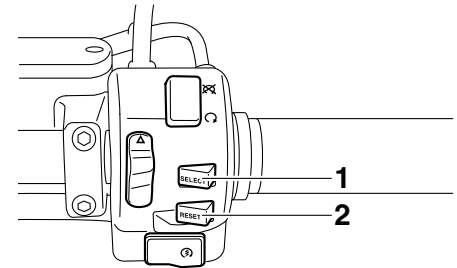

1. Interruptor “SELECT”
2. Interruptor “RESET”

FUNÇÕES DOS CONTROLOS E INSTRUMENTOS

Velocímetro

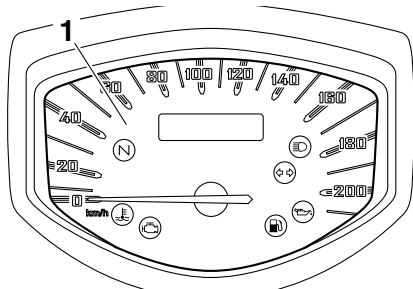

1. Velocímetro

Sempre que a chave for rodada para “ON”, o ponteiro do velocímetro avançará rapidamente pela gama de velocidades e regressará a zero, a fim de testar o circuito eléctrico.

Conta-quilómetros, contadores de percurso, contador de percurso da reserva de combustível, contador de combustível e relógio

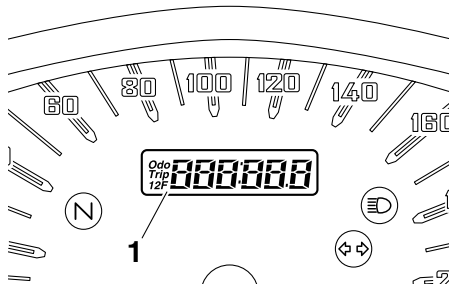

1. Conta-quilómetros/contador de percurso/contador de percurso da reserva de combustível/contador de combustível/relógio

Prima o interruptor “SELECT” para mudar o visor entre o modo de conta-quilómetros “Odo”, os modos de contador de percurso “Trip 1” e “Trip 2”, o modo de contador de combustível e o modo de relógio pela ordem seguinte:

Odo → Trip 1 → Trip 2 → Contador de combustível → Relógio → Odo

NOTA

Prima o interruptor “RESET” por menos de um segundo para visualizar o relógio durante cinco segundos, independentemente do modo atualmente selecionado para o visor.

Se a luz de advertência do nível de combustível se acender (consulte a página 3-2), o visor mudará automaticamente para o modo de contador de percurso de reserva de combustível “Trip F” e começará a contar a distância percorrida a partir desse ponto. Nesse caso, prima o interruptor “SELECT” para alternar o visor entre os diversos modos de contador de percurso, conta-quilómetros, contador de combustível e relógio, pela ordem seguinte:

Trip F → Trip 1 → Trip 2 → Contador de combustível → Relógio → Odo → Trip F

Para reiniciar um contador de percurso, selecione-o premindo o interruptor “SELECT” e prima depois o interruptor “RESET” durante pelo menos um segundo. Se não reiniciar o contador de percurso da reserva de combustível manualmente, este reiniciará automaticamente e o visor voltará para o modo anterior após reabastecer e percorrer 5 km (3 mi).

FUNÇÕES DOS CONTROLOS E INSTRUMENTOS

Indicador de combustível

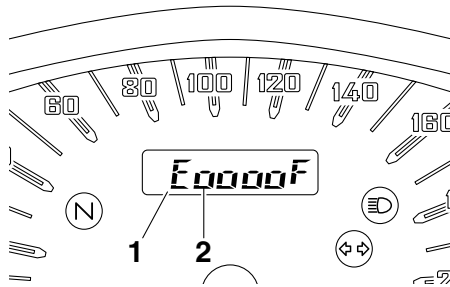

1. Indicador de combustível
2. Segmento

O contador de combustível indica a quantidade de combustível que se encontra no respectivo depósito. Os segmentos do visor correspondentes ao contador de combustível desaparecem na direcção de “E” (vazio) à medida que o nível de combustível diminui. Quando o contador de combustível passa de dois para apenas um segmento, no depósito de combustível restam cerca de 5.0 L (1.32 US gal, 1.10 Imp.gal) de combustível. Deve reabastecer logo que possível.

NOTA

Se o visor estiver a mostrar outra função quando isto ocorrer, o visor muda automaticamente para o modo de contador de combustível.

A luz de advertência do nível de combustível acende-se e o visor muda para o modo de contador de percurso de reserva de combustível “Trip F” quando o nível de combustível estiver muito baixo. Reabasteça logo que possível para evitar ficar sem combustível.

Para acertar o relógio

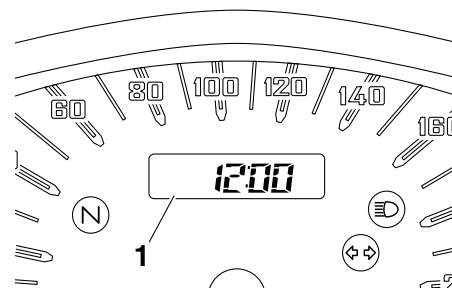

1. Relógio

1. Prima o interruptor “SELECT” para mudar o visor para o modo de relógio.

2. Prima simultaneamente os interruptores “SELECT” e “RESET” durante pelo menos três segundos.
3. Quando os dígitos da hora ficarem intermitentes, prima o interruptor “SELECT” para acertar a hora.
4. Prima o interruptor “RESET” e os dígitos dos minutos ficarão intermitentes.
5. Prima o interruptor “SELECT” para acertar os minutos.
6. Prima o interruptor “RESET” e depois solte-o para colocar o relógio em funcionamento.

Dispositivo de auto-diagnóstico

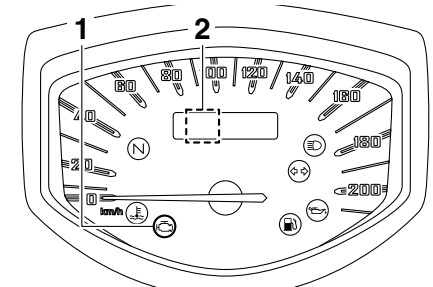

1. Luz de advertência de problema no motor “i”
2. Exibição de código de erro

Este modelo está equipado com um dispositivo de auto-diagnóstico para vários circuitos eléctricos.

FUNÇÕES DOS CONTROLOS E INSTRUMENTOS

Se for detectado algum problema num desses circuitos, a luz de advertência de problema no motor acender-se-á e o visor indicará um código de erro.

Se o visor exibir qualquer código de erro, anote o número do código e, de seguida, solicite a um concessionário Yamaha que verifique o veículo.

3

PRECAUÇÃO

PCA11591

Quando o visor exibe um código de erro, o veículo deverá ser verificado logo que possível de modo a evitar danos no motor.

Modo de controlo da luminosidade

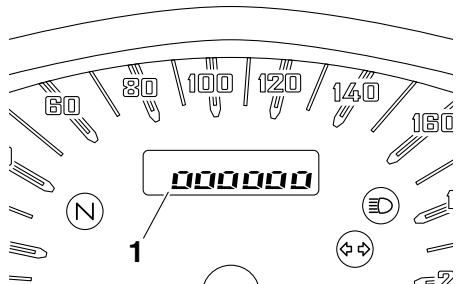

1. Visualização do nível de luminosidade

Esta função permite-lhe ajustar o brilho do painel do módulo do contador multifuncional, de modo a adaptar-se às condições de iluminação exterior.

Para regular a luminosidade

1. Rode a chave para “OFF”.
 2. Prima e mantenha o interruptor “SELECT” premido.
 3. Rode a chave para “ON” e, após cinco segundos, solte o interruptor “SELECT”.
 4. Ajuste o nível de luminosidade do painel do módulo do contador multifuncional premindo o interruptor “SELECT”.
 5. Prima o interruptor “RESET”.
- O visor mudará para o modo anterior.

PAU1234G

Interruptores do guidador

Esquerda

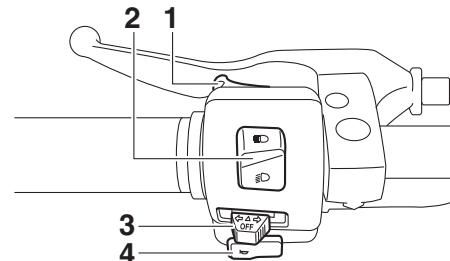

1. Interruptor de ultrapassagem “ ”
2. Interruptor de farol alto/baixo “ / ”
3. Interruptor do sinal de mudança de direção “ / ”
4. Interruptor da buzina “ ”

FUNÇÕES DOS CONTROLOS E INSTRUMENTOS

Direita

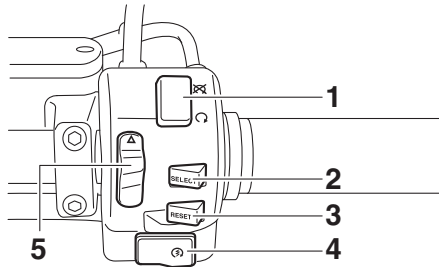

1. Interruptor de paragem do motor “○/⊗”
2. Interruptor “SELECT”
3. Interruptor “RESET”
4. Interruptor de arranque “⊗”
5. Interruptor de perigo “△”

Interruptor de ultrapassagem “≡○”
Prima este interruptor para acender e apagar o farol dianteiro.

Interruptor de farol alto/baixo “≡○/≡○”
Regule este interruptor para “≡○” para acender os máximos e para “≡○” para acender os médios.

Interruptor do sinal de mudança de direcção “⇐/⇨”

Para sinalizar uma mudança de direcção para a direita, empurre este interruptor para “⇨”. Para sinalizar uma mudança de direcção para a esquerda, empurre este interruptor para “⇐”. Assim que libertado, o interruptor volta para a posição central. Para desligar o sinal de mudança de direcção, prima o interruptor depois deste ter voltado para a posição central.

Interruptor da buzina “📢”

Prima este interruptor para buzinar.

Interruptor de paragem do motor “○/⊗”

Coloque este interruptor em “○” antes de colocar o motor em funcionamento. Coloque este interruptor em “⊗” para desligar o motor em caso de emergência, tal como quando o veículo se vira ou o cabo do acelerador fica preso.

Interruptor de arranque “⊗”

Prima este interruptor para pôr o motor a trabalhar com o motor de arranque. Consulte a página 5-1 para obter instruções relativas ao arranque, antes de colocar o motor em funcionamento.

A luz de advertência de problema no motor acende-se quando a chave é rodada para “ON” e o interruptor de arranque é premido, mas isto não indica qualquer avaria.

Interruptor de perigo “△”

Com a chave na posição “ON” ou “P<”, utilize este interruptor para acender as luzes de perigo (intermitência simultânea de todos os sinais de mudança de direcção). As luzes de perigo são utilizadas em caso de emergência ou para avisar outros condutores quando o seu veículo está parado num local onde possa representar um perigo para o trânsito.

PRECAUÇÃO

Não utilize as luzes de perigo durante um longo período de tempo com o motor desligado, caso contrário a bateria pode descarregar.

FUNÇÕES DOS CONTROLOS E INSTRUMENTOS

3

Interruptor “SELECT”

PAU44603

Este interruptor é utilizado para executar selecções no conta-quilómetros e nos contadores de percurso, para acertar o relógio e para regular o modo de controlo de luminosidade do módulo do contador multifuncional.

Consulte “Módulo do contador multifuncional” na página 3-4 para obter informações detalhadas.

Interruptor “RESET”

PAU42536

Este interruptor é utilizado para reiniciar os contadores de percurso, para acertar o relógio e para regular o modo de controlo de luminosidade do módulo do contador multifuncional.

Consulte “Módulo do contador multifuncional” na página 3-4 para obter informações detalhadas.

Alavanca da embraiagem

PAU12821

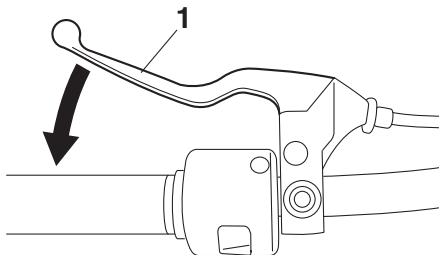

1. Alavanca da embraiagem

A alavanca da embraiagem situa-se no punho esquerdo do guidador. Para desengatar a embraiagem, puxe a alavanca em direcção ao punho do guidador. Para engatar a embraiagem, liberte a alavanca. A alavanca deverá ser premeida rapidamente e libertada lentamente, para obter uma utilização suave da mesma.

A alavanca da embraiagem está equipada com um interruptor, o qual faz parte do sistema de corte do circuito de ignição. (Consulte a página 3-17.)

Pedal de mudança de velocidades

PAU12872

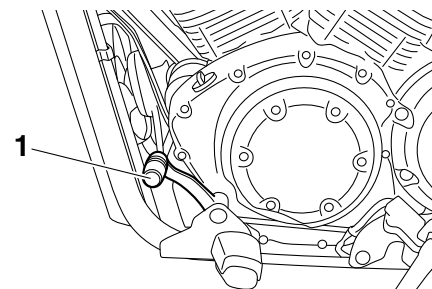

1. Pedal de mudança de velocidades

O pedal de mudança de velocidades encontra-se no lado esquerdo do motorciclo e é utilizado em conjunto com a alavanca da embraiagem para mudar as velocidades na caixa de transmissão contínua de 5 velocidades instalada neste motorciclo.

FUNÇÕES DOS CONTROLOS E INSTRUMENTOS

Alavanca do travão

PAU12892

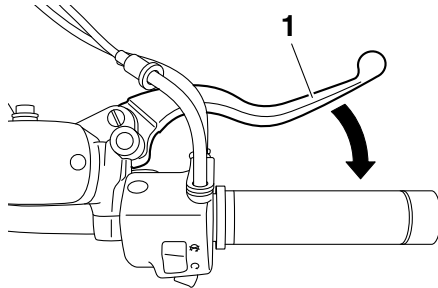

1. Alavanca do travão

A alavanca do travão situa-se no lado direito do guidador. Para accionar o travão da frente, puxe a alavanca em direcção ao punho do acelerador.

Pedal do travão

PAU12942

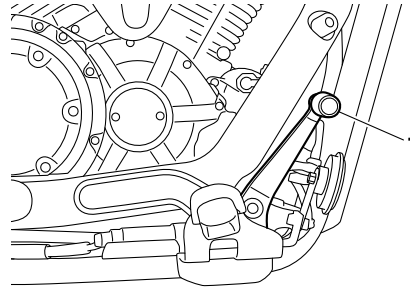

1. Pedal do travão

O pedal do travão situa-se no lado direito do motorciclo. Para accionar o travão traseiro, pressione o pedal do travão.

Tampa do depósito de combustível

PAU13125

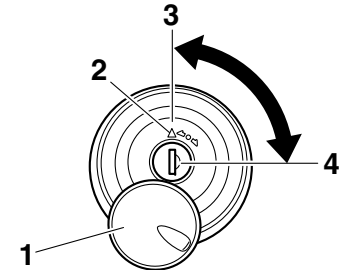

1. Cobertura da fechadura da tampa do depósito de combustível
2. Marca "Δ"
3. Fecho.
4. Desbloquear.

Remoção da tampa do depósito de combustível

Deslize a cobertura da fechadura da tampa do depósito de combustível para a abrir, introduza a chave na fechadura e rode-a 1/4 de volta no sentido dos ponteiros do relógio. A fechadura abrir-se-á e a tampa do depósito de combustível pode ser removida.

FUNÇÕES DOS CONTROLOS E INSTRUMENTOS

Instalação da tampa do depósito de combustível

1. Introduza a tampa do depósito de combustível na abertura existente no depósito com a chave inserida na fechadura e com a marca “△” virada para a frente.
2. Rode a chave no sentido contrário ao dos ponteiros do relógio para a posição original, retire-a e feche a cobertura da fechadura.

NOTA

A tampa do depósito de combustível não poderá ser colocada a não ser que a chave esteja na respetiva fechadura. Para além disso, a chave não pode ser removida se a tampa não estiver devidamente colocada e fechada.



AVISO

Certifique-se de que a tampa do depósito de combustível está devidamente instalada antes de conduzir o veículo. As fugas de combustível constituem um perigo de incêndio.

PWA10132

Combustível

Verifique se há gasolina suficiente no depósito.

PAU13222

PWA10882



AVISO

A gasolina e os vapores de gasolina são extremamente inflamáveis. Para evitar incêndios e explosões, bem como reduzir o risco de ferimentos durante o reabastecimento, siga estas instruções.

1. Antes de reabastecer, desligue o motor e não permita que ninguém se sente no veículo. O reabastecimento nunca deve ser efectuado se estiver a fumar, perto de faíscas, de chamas desprotegidas ou de outras fontes de ignição, como as luzes piloto de esquentadores e de máquinas de secar roupa.
2. Não encha demasiado o depósito de combustível. Quando reabastecer, certifique-se de que insere o bocal da bomba no orifício de enchimento do depósito de combustível. Pare de abastecer quando o combustível chegar à parte inferior do tubo de enchimento. Visto que o combustível expande quando aquece, este pode sair do depósito de combustível devido ao calor do motor ou do sol.

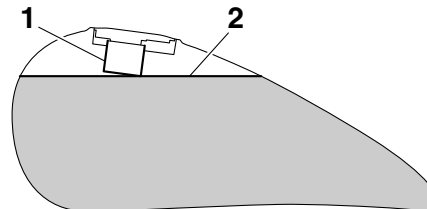

1. Tubo de enchimento de depósito de combustível
2. Nível de combustível máximo
3. Limpe imediatamente qualquer combustível derramado. **PRECAUÇÃO: Limpe imediatamente qualquer combustível derramado com um pano macio, seco e limpo, uma vez que o combustível poderá deteriorar as superfícies pintadas ou plásticas.** [PCA10072]
4. Certifique-se de que fecha bem a tampa do depósito de combustível.

PWA15152



AVISO

A gasolina é tóxica e pode causar ferimentos ou morte. Tenha cuidado ao lidar com gasolina. Nunca puxe a gasolina com a boca. Se engolir gasolina, inalar muito vapor de gasolina ou se esta entrar em contacto com os olhos,

FUNÇÕES DOS CONTROLOS E INSTRUMENTOS

consulte imediatamente um médico. Se saltar gasolina para a sua pele, lave com sabão e água. Se saltar gasolina para o seu vestuário, mude de roupa.

PAU59820

Combustível recomendado:

Gasolina sem chumbo normal (Mistura de gasolina com álcool (E10) aceitável)

Capacidade do depósito de combustível:

15.0 L (3.96 US gal, 3.30 Imp.gal)

Quantidade da reserva de combustível (quando resta apenas um segmento no indicador de combustível):

5.0 L (1.32 US gal, 1.10 Imp.gal)

PCA11401

PRECAUÇÃO

Utilize apenas gasolina sem chumbo. A utilização de gasolina com chumbo provocará danos graves nas peças internas do motor como, por exemplo, nas válvulas, anéis do pistão, sistema de escape, etc.

O motor Yamaha foi concebido para usar gasolina sem chumbo regular com um índice de octano obtido pelo método “Research” de 95 ou mais. Se ouvir um som de batimento (ou sibilante), utilize gasolina de uma marca diferente ou com um índice de octano superior. A utilização de combustível sem chumbo prolongará a vida útil da vela de ignição e reduzirá os custos de manutenção.

Mistura de gasolina com álcool

Existem dois tipos de mistura de gasolina com álcool: um contém etanol e outro contém metanol. A mistura de gasolina com etanol pode ser utilizada se o conteúdo deste não exceder os 10% (E10). A mistura de gasolina com metanol não é recomendada pela Yamaha, pois pode danificar o sistema de combustível ou causar problemas ao nível das prestações do veículo.

Tubo de respiração/descarga do depósito de combustível

PAU39453

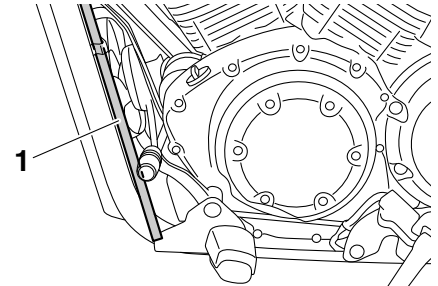

1. Tubo de respiração/descarga do depósito de combustível

Antes de utilizar o motociclo:

- Verifique a ligação do tubo de respiração/descarga do depósito de combustível.
- Verifique se existem fendas ou danos no tubo de respiração/descarga do depósito de combustível e substitua-o se necessário.
- Certifique-se de que a extremidade do tubo de respiração/descarga do depósito de combustível não está bloqueada e limpe-a, se necessário.

Conversor catalítico

PAU13434

Este modelo está equipado com um conversor catalítico no sistema de escape.

PWA10863



AVISO

3

O sistema de escape fica quente depois da utilização. Para evitar risco de incêndio ou queimaduras:

- não estacione o veículo junto de materiais que possam constituir um risco de incêndio, tais como erva ou outros materiais que ardam facilmente;
- estacione o veículo num local onde não haja probabilidade de peões ou crianças tocarem no sistema de escape quente;
- certifique-se de que o sistema de escape arrefeceu antes de efectuar qualquer trabalho de manutenção;
- não deixe o motor em ralenti por mais de alguns minutos. O ralenti prolongado pode causar sobreaquecimento.

PRECAUÇÃO

PCA10702

Utilize apenas gasolina sem chumbo. A utilização de gasolina com chumbo causará danos irreparáveis no conversor catalítico.

Assento

PAU50681

Remoção do assento

1. Introduza a chave no trinco do assento, rode-a no sentido contrário ao dos ponteiros do relógio e puxe a frente do assento para cima.

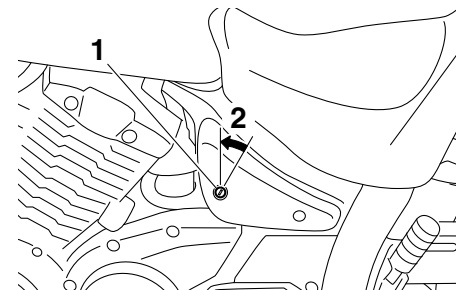

1. Fechadura do assento
 2. Desbloquear.
-
2. Puxe o assento para a frente conforme ilustrado para o libertar do suporte do assento central.

FUNÇÕES DOS CONTROLOS E INSTRUMENTOS

PAU14312

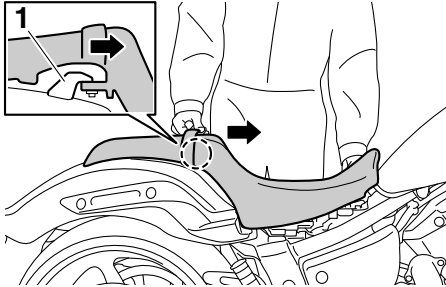

1. Suporte do assento central

3. Puxe o assento para trás para o libertar do suporte do assento traseiro e puxe-o para fora.

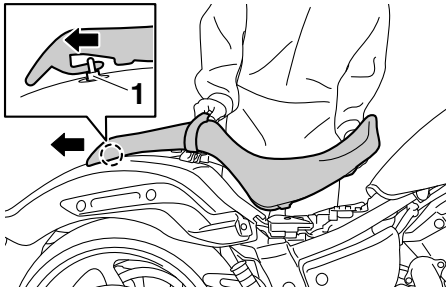

1. Suporte do assento traseiro

Instalação do assento

1. Introduza o prolongamento da parte posterior do assento no suporte do assento traseiro.

2. Empurre o assento para trás para encaixar a fenda na sua base, sobre o suporte do assento central.
3. Empurre a parte dianteira do assento para baixo, para o encaixar.

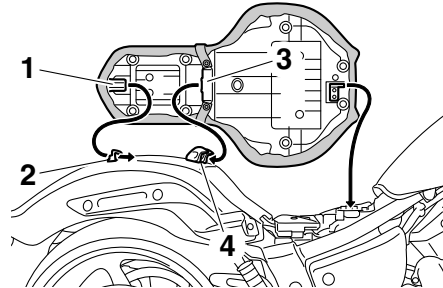

1. Prolongamento
 2. Suporte do assento traseiro
 3. Fenda
 4. Suporte do assento central
4. Retire a chave.

NOTA

Certifique-se de que o assento está devidamente fixo antes de conduzir o veículo.

Suporte de capacete

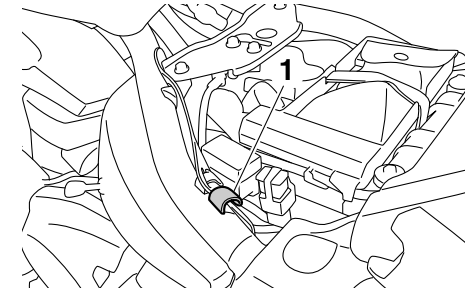

1. Suporte de capacete

O suporte do capacete situa-se por baixo do assento.

Para fixar um capacete ao respectivo suporte

1. Retire o assento. (Consulte a página 3-13.)
2. Fixe o capacete no respectivo suporte e instale firmemente o assento. **AVISO! Nunca conduza com um capacete preso no suporte do capacete, uma vez que este pode bater em objectos, provocando perda de controlo e possivelmente um acidente.** [PWA10162]

FUNÇÕES DOS CONTROLOS E INSTRUMENTOS

Para libertar o capacete do respectivo suporte

Retire o assento, retire o capacete do respectivo suporte e volte a instalar o assento.

3

Ajuste do amortecedor

PAU42547

Este amortecedor está equipado com um anel ajustador de pré-carga da mola, para permitir o ajuste da pré-carga da mola de acordo com a preferência do condutor.

É recomendável ser um concessionário Yamaha a fazer o ajuste da pré-carga da mola.

Se optar por proceder ao ajuste, utilize a chave inglesa especial incluída no jogo de ferramentas adicional que foi entregue separadamente no acto da compra do veículo.

PCA10102

PRECAUÇÃO

Para evitar danificar o mecanismo, não tente efetuar ajustes além dos limites máximo ou mínimo.

Ajuste a pré-carga da mola como se segue: Para aumentar a pré-carga da mola e assim tornar a suspensão mais dura, rode o anel ajustador na direcção (a). Para reduzir a pré-carga da mola e assim tornar a suspensão mais mole, rode o anel ajustador na direcção (b).

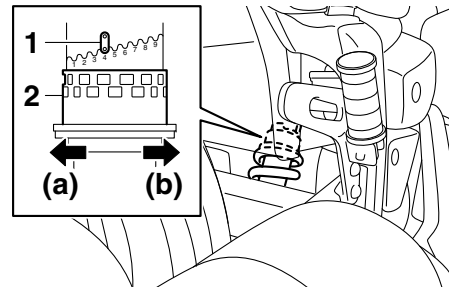

1. Indicador de posição
2. Anel ajustador de pré-carga da mola

NOTA

Alinhe o entalhe adequado do anel ajustador com o indicador de posição no amortecedor.

Ponto de afinação da pré-carga da mola:

Mínimo (suave):

1

Normal:

4

Máximo (dura):

9

AVISO

PWA10222

Este amortecedor contém nitrogénio altamente pressurizado. Antes de manusear o amortecedor, deve ler e compreender as informações que se seguem.

- Não mexa nem tente abrir o cilindro.
- Não submeta o amortecedor a uma chama desprotegida ou outras fontes de calor intenso. Caso contrário, o amortecedor pode explodir devido a pressão excessiva do gás.
- Não deforme nem danifique o cilindro de forma alguma. Qualquer dano no cilindro pode causar um fraco desempenho do amortecimento.
- Não descarte o amortecedor danificado ou gasto por si próprio. Leve o amortecedor a um concessionário Yamaha para qualquer serviço.

Descanso lateral

PAU15306

O descanso lateral situa-se no lado esquerdo do chassis. Suba ou desça o descanso lateral com o pé enquanto segura o veículo direito.

NOTA

O interruptor incorporado do descanso lateral faz parte do sistema de corte do circuito de ignição, que corta a ignição em determinadas situações. (Consulte a secção seguinte para obter uma explicação sobre o sistema de corte do circuito de ignição.)

PWA10242

AVISO

O veículo não deve ser conduzido com o descanso lateral para baixo, nem se o descanso lateral não puder ser devidamente recolhido para cima (ou não fique em cima), caso contrário o descanso lateral pode entrar em contacto com o solo e distrair o condutor, resultando numa possível perda de controlo. O sistema de corte do circuito de ignição da Yamaha foi concebido para lembrar ao utilizador que lhe cabe levantar o descanso lateral antes de arrancar. Por conseguinte, verifique este sistema re-

gularmente e se não funcionar bem, solicite a sua reparação a um concessionário Yamaha.

FUNÇÕES DOS CONTROLOS E INSTRUMENTOS

PAU44893

Sistema de corte do circuito de ignição

O sistema de corte do circuito de ignição (composto pelo interruptor do descanso lateral, o interruptor da embraiagem e o interruptor de ponto morto) apresenta as seguintes funções.

- Evita o arranque quando a transmissão está engrenada e o descanso lateral está para cima, mas a alavanca da embraiagem não está a ser premiada.
- Evita o arranque quando a transmissão está engrenada e a alavanca da embraiagem está a ser premiada, mas o descanso lateral ainda está para baixo.
- Corta o funcionamento do motor quando a transmissão está engrenada e o descanso lateral é colocado para baixo.

Verifique periodicamente o funcionamento do sistema de corte do circuito de ignição em conformidade com o procedimento que se segue.

FUNÇÕES DOS CONTROLOS E INSTRUMENTOS

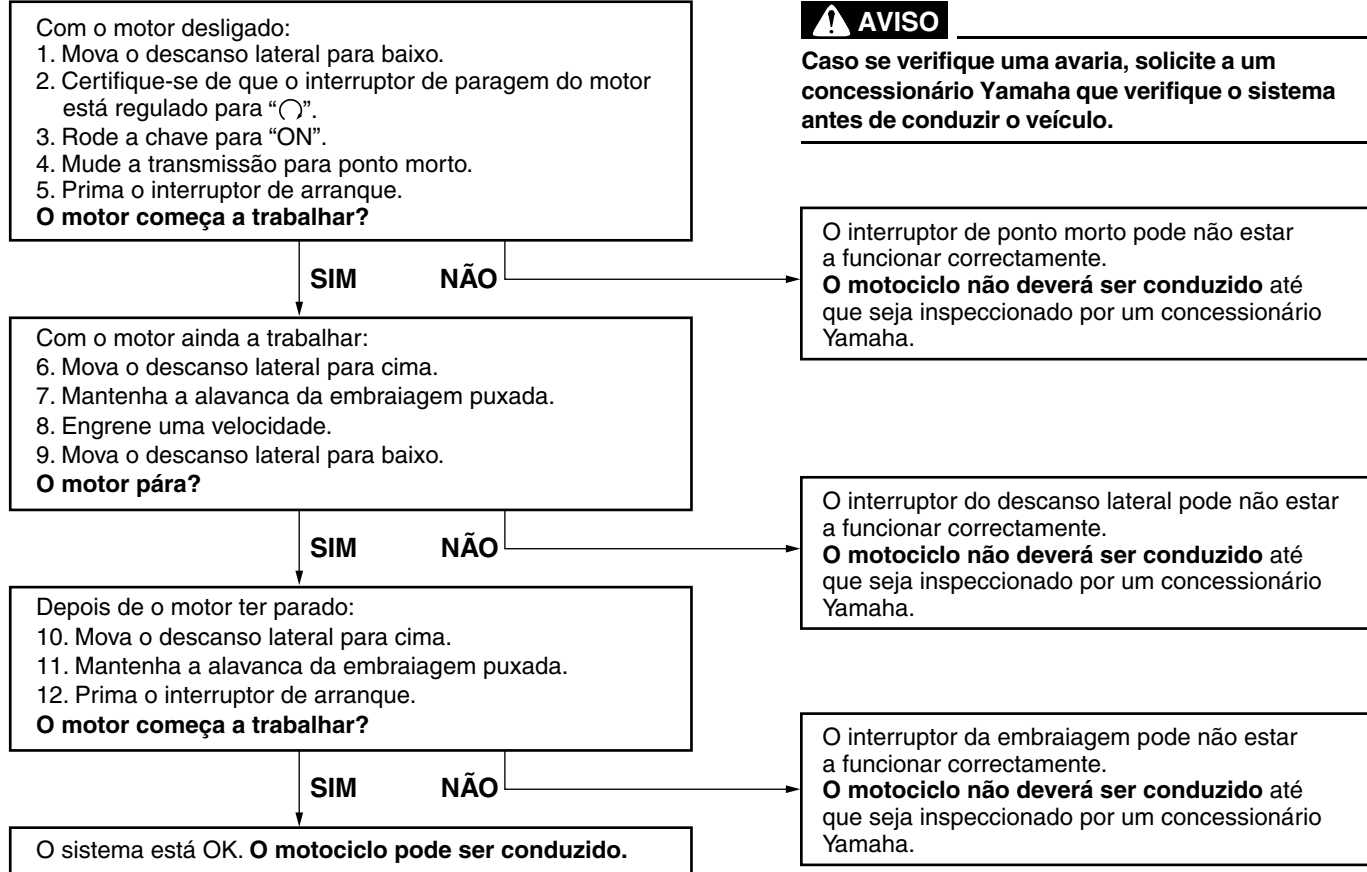

PARA SUA SEGURANÇA – VERIFICAÇÕES PRÉVIAS À UTILIZAÇÃO

PAU15598

Inspeccione o seu veículo sempre que o utilizar para garantir que se encontra em perfeitas condições de funcionamento. Cumpra sempre os procedimentos e intervalos de inspecção e manutenção descritos no Manual do Utilizador.

PWA11152

AVISO

Se o veículo não for inspeccionado ou mantido em condições, há mais possibilidades de ocorrer um acidente ou danos no equipamento. Não utilize o veículo se detectar algum problema. Se não for possível corrigir um problema através dos procedimentos deste manual, solicite a um concessionário Yamaha que inspeccione o veículo.

Antes de utilizar este veículo, verifique os pontos que se seguem.

ITEM	VERIFICAÇÕES	PÁGINA
Combustível	<ul style="list-style-type: none">• Verifique o nível de combustível no respectivo depósito.• Se necessário, reabasteça.• Verifique se o tubo de combustível apresenta fuga.• Verifique se existem obstruções, fendas ou danos no tubo de respiração/descarga do depósito de combustível e verifique a ligação do tubo.	3-11, 3-12
Óleo do motor	<ul style="list-style-type: none">• Verifique o nível de óleo no motor.• Se necessário, adicione óleo recomendado até ao nível especificado.• Verifique se o veículo apresenta fugas de óleo.	6-10
Refrigerante	<ul style="list-style-type: none">• Verifique o nível de refrigerante no reservatório.• Se necessário, adicione refrigerante recomendado até ao nível especificado.• Verifique se o sistema de refrigeração tem fugas.	6-13
Travão dianteiro	<ul style="list-style-type: none">• Verifique o funcionamento.• Se o travão estiver mole ou esponjoso, solicite a um concessionário Yamaha que sangre o sistema hidráulico.• Verifique se as pastilhas do travão apresentam desgaste.• Se necessário, substitua-os.• Verifique o nível de líquido no reservatório.• Se necessário, adicione o líquido dos travões especificado até ao nível especificado.• Verifique se o sistema hidráulico apresenta fugas.	6-20, 6-20

PARA SUA SEGURANÇA – VERIFICAÇÕES PRÉVIAS À UTILIZAÇÃO

ITEM	VERIFICAÇÕES	PÁGINA
Travão traseiro	<ul style="list-style-type: none">• Verifique o funcionamento.• Se o travão estiver mole ou esponjoso, solicite a um concessionário Yamaha que sangre o sistema hidráulico.• Verifique se as pastilhas do travão apresentam desgaste.• Se necessário, substitua-os.• Verifique o nível de líquido no reservatório.• Se necessário, adicione o líquido dos travões especificado até ao nível especificado.• Verifique se o sistema hidráulico apresenta fugas.	6-20, 6-20
Embraiagem	<ul style="list-style-type: none">• Verifique o funcionamento.• Se necessário, lubrifique o cabo.• Verifique a folga da alavanca.• Se necessário, ajuste-a.	6-18
Punho do acelerador	<ul style="list-style-type: none">• Certifique-se de que o funcionamento é suave.• Verifique a folga do punho do acelerador.• Se necessário, solicite a um concessionário Yamaha que ajuste a folga do punho do acelerador e lubrifique o cabo e o compartimento do punho.	6-15, 6-23
Cabos de controlo	<ul style="list-style-type: none">• Certifique-se de que o funcionamento é suave.• Se necessário, lubrifique-a.	6-23
Rodas e pneus	<ul style="list-style-type: none">• Verifique se apresentam danos.• Verifique o estado dos pneus e a profundidade da face de rolamento.• Verifique a pressão do ar.• Se necessário, corrija.	6-15, 6-17
Pedais do travão e de mudança de velocidade	<ul style="list-style-type: none">• Certifique-se de que o funcionamento é suave.• Se necessário, lubrifique os pontos de articulação dos pedais.	6-24
Alavancas do travão e da embraiagem	<ul style="list-style-type: none">• Certifique-se de que o funcionamento é suave.• Se necessário, lubrifique os pontos de articulação da alavanca.	6-24
Descanso lateral	<ul style="list-style-type: none">• Certifique-se de que o funcionamento é suave.• Se necessário, lubrifique o pivô.	6-25
Fixadores do chassis	<ul style="list-style-type: none">• Certifique-se de que todas as porcas, cavilhas e parafusos estão devidamente alinhados.• Se necessário, aperte-os.	—

PARA SUA SEGURANÇA – VERIFICAÇÕES PRÉVIAS À UTILIZAÇÃO

ITEM	VERIFICAÇÕES	PÁGINA
Instrumentos, luzes, sinais e interruptores	<ul style="list-style-type: none">• Verifique o funcionamento.• Se necessário, corrija.	–
Interruptor do descanso lateral	<ul style="list-style-type: none">• Verifique o funcionamento do sistema de corte do circuito de ignição.• Se o sistema não estiver a funcionar correctamente, solicite a um concessionário Yamaha que verifique o veículo.	3-16

UTILIZAÇÃO E QUESTÕES IMPORTANTES RELATIVAS À CONDUÇÃO

PAU15952

Leia atentamente o Manual do Utilizador para se familiarizar com todos os controlos. Se não compreender algum controlo ou função, pergunte ao seu concessionário Yamaha.

PWA10272



AVISO

Se não se familiarizar com os controlos, poderá perder o controlo do veículo, o que pode causar um acidente ou ferimentos.

PAU48711

NOTA

Este modelo está equipado com:

- sensor de ângulo de inclinação para desligar o motor no caso de capotagem. Neste caso, o visor multifuncional indica o código de erro 30, mas não se trata de uma avaria. Rode a chave para “OFF” e depois para “ON” para eliminar o código de erro. Se não o fizer, o motor não ligará, apesar de este dar sinal quando é premido o interruptor de arranque.
- um sistema de paragem automática do motor. O motor desliga-se automaticamente se for deixado em ralenti durante 20 minutos. Se o motor deixar de funcionar, basta premir o interruptor de arranque para o voltar a ligar.

PAU59690

Colocação do motor em funcionamento

Para que o sistema de corte do circuito de ignição permita o arranque, tem de haver conformidade com uma das seguintes condições:

- A transmissão está em ponto morto.
- A transmissão está engrenada com a alavanca da embraiagem accionada e o descanso lateral para cima.

Consulte a página 3-17 para obter mais informações.

1. Rode a chave para “ON” e certifique-se de que o interruptor de paragem do motor está regulado para “○”.

As seguintes luzes de advertência deverão acender-se durante alguns segundos e depois apagar-se.

- Luz de advertência do nível de óleo
- Luz de advertência do nível de combustível
- Luz de advertência da temperatura do refrigerante
- Luz de advertência de problema no motor

UTILIZAÇÃO E QUESTÕES IMPORTANTES RELATIVAS À CONDUÇÃO

PCA15485

PRECAUÇÃO

Se não se acender nenhuma luz de advertência inicialmente, quando a chave é rodada para “ON”, ou se uma luz de advertência permanecer acesa, consulte a página 3-2 para obter informações sobre a verificação do circuito da luz de advertência correspondente.

5

2. Mude a transmissão para ponto morto. O indicador luminoso de ponto morto deve acender-se. Se não acender, solicite a um concessionário Yamaha que verifique o circuito eléctrico.
3. Coloque o motor em funcionamento, premindo o interruptor de arranque. Se o motor não arrancar, solte o interruptor de arranque, aguarde alguns segundos e tente novamente. Cada tentativa de arranque deve ser o mais pequena possível para preservar a bateria. Não tente fazer o motor arrancar durante mais de 10 segundos por tentativa.

PCA11043

PRECAUÇÃO

Para uma maior duração do motor, nunca acelere profundamente com o motor frio!

PAU16672

Mudança de velocidades

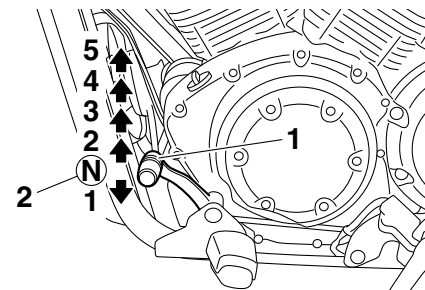

1. Pedal de mudança de velocidades
2. Ponto morto

A mudança de velocidades permite-lhe controlar o nível de potência do motor disponível para o arranque, aceleração, subida de encostas, etc.

As posições das velocidades estão ilustradas na imagem.

NOTA

Para colocar a transmissão em ponto morto, pressione repetidamente o pedal de mudança de velocidades até este atingir o fim do percurso e, finalmente, suba-o ligeiramente.

UTILIZAÇÃO E QUESTÕES IMPORTANTES RELATIVAS À CONDUÇÃO

PRECAUÇÃO

PCA10261

- Mesmo com a transmissão em ponto morto, não deslize o motociclo durante longos períodos de tempo com o motor desligado e não o reboque durante grandes distâncias. A transmissão é devidamente lubrificada apenas quando o motor está a funcionar. Uma lubrificação inadequada poderá danificar a transmissão.
- Utilize sempre a embraiagem para mudar de velocidade de modo a evitar danos no motor, na transmissão e no sistema de transmissão, que não estão concebidos para suportar o choque de uma mudança de velocidade forçada.

Sugestões para a redução do consumo de combustível

PAU16811

O consumo de combustível depende muito do seu tipo de condução. Considere as seguintes sugestões para reduzir o consumo de combustível:

- Mude rapidamente para uma velocidade superior e evite velocidades elevadas do motor durante a aceleração.
- Não embale o motor enquanto muda para uma velocidade inferior e evite velocidades elevadas do motor sem carga no mesmo.
- Em vez de deixar o motor ao ralenti durante um longo período de tempo (ex., em engarrafamentos, em semáforos ou em passagens de nível), desligue-o.

Rodagem do motor

PAU16842

Nunca existe um período tão importante na vida útil do motor do seu veículo como o período entre os 0 e os 1600 km (1000 mi). Por esse motivo, deverá ler cuidadosamente o seguinte material.

Uma vez que o motor é completamente novo, não o sobrecarregue demasiado nos primeiros 1600 km (1000 mi). As diferentes peças do motor desgastam-se e obtêm um polimento por si próprias até que atinjam as folgas de funcionamento adequadas. Durante este período, deve-se evitar o funcionamento prolongado em aceleração máxima ou qualquer condição que possa resultar no sobreaquecimento do motor.

PAU17024

0–1000 km (0–600 mi)

Evite o funcionamento prolongado acima de 1/3 de aceleração. **PRECAUÇÃO:** Após ter percorrido 1000 km (600 mi), o óleo do motor deverá ser mudado e o cartucho ou elemento do filtro de óleo substituído. [PCA11283]

1000–1600 km (600–1000 mi)

Evite o funcionamento prolongado acima de 1/2 de aceleração.

UTILIZAÇÃO E QUESTÕES IMPORTANTES RELATIVAS À CONDUÇÃO

1600 km (1000 mi) e mais

O veículo pode agora ser utilizado normalmente.

PCA10271

PRECAUÇÃO

Caso surja algum problema no motor durante o período de rodagem do motor, solicite imediatamente a um concessionário Yamaha que verifique o veículo.

PAU17214

Estacionamento

Para estacionar, desligue o motor e retire a chave do interruptor principal.

PWA10312

AVISO

- Dado que o motor e o sistema de escape podem ficar muito quentes, estacione num local onde não haja probabilidade de peões ou crianças lhes tocarem e queimarem-se.
 - Não estacione num declive ou num piso macio, pois o veículo pode tombar, aumentando o risco de fuga de combustível e de incêndio.
 - Não estacione perto de erva ou de outros materiais inflamáveis que possam incendiar-se.
-

A inspecção, ajuste e lubrificação periódicos manterão o seu veículo no estado mais seguro e eficiente possível. A segurança é uma obrigação do proprietário/conductor do veículo. Os pontos mais importantes de inspecção, ajuste e lubrificação do veículo são explicados nas páginas a seguir.

Os intervalos especificados na tabela de manutenção periódica deverão ser apenas considerados como um guia geral em condições normais de condução. No entanto, dependendo das condições climáticas, do terreno, da localização geográfica e da utilização individual, os intervalos de manutenção poderão ter de ser reduzidos.

PWA10322

AVISO

Se o veículo não for mantido em condições ou se a manutenção for efectuada incorrectamente, o risco de ferimentos ou morte pode ser maior durante os procedimentos de assistência ou a utilização do veículo. Se não estiver familiarizado com a assistência ao veículo, solicite este serviço a um concessionário Yamaha.

AVISO

Salvo especificação em contrário, desligue o motor durante os procedimentos de manutenção.

- **Um motor em funcionamento tem peças em movimento que podem prender-se a partes do corpo ou ao vestuário e componentes eléctricos que podem provocar choques ou incêndios.**
- **Se o motor estiver em funcionamento durante os procedimentos de assistência pode provocar ferimentos oculares, queimaduras, incêndio ou intoxicação por monóxido de carbono – podendo provocar a morte. Consulte a página 1-2 para obter mais informações sobre o monóxido de carbono.**

PWA15461

AVISO

Os discos, pinças, cilindros e revestimentos dos travões podem ficar muito quentes durante a utilização. Para evitar eventuais queimaduras, deixe os componentes dos travões arrefecer antes de lhes tocar.

O controlo das emissões não funciona apenas para garantir um ar mais limpo, como também é vital para um funcionamento adequado do motor e o máximo de desempenho. Nas tabelas de manutenção periódica que se seguem, os serviços relacionados com o controlo de emissões são agrupados separadamente. Estes serviços requerem dados, conhecimentos e equipamentos especializados. A manutenção, substituição ou reparação dos dispositivos e sistemas de controlo de emissões podem ser realizadas por qualquer profissional ou estabelecimento de reparação devidamente certificado (caso aplicável). Os concessionários Yamaha possuem a formação e o equipamento necessários para realizar estes serviços em particular.

MANUTENÇÃO PERIÓDICA E AJUSTES

PAU17382

Jogo de ferramentas do proprietário

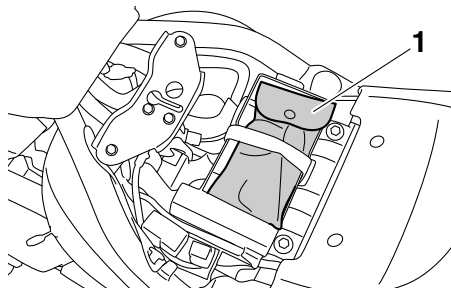

1. Jogo de ferramentas do proprietário

O jogo de ferramentas do proprietário encontra-se por baixo do assento. (Consulte a página 3-13.)

As informações relativas à assistência incluídas neste manual e as ferramentas fornecidas no jogo de ferramentas do proprietário destinam-se a ajudá-lo na realização da manutenção preventiva e de pequenas reparações. No entanto, poderão ser necessárias ferramentas adicionais, tal como uma chave de binário, para realizar correctamente determinados trabalhos de manutenção.

NOTA

Caso não possua as ferramentas nem a experiência necessárias para um determinado trabalho, solicite a um concessionário Yamaha que o faça por si.

MANUTENÇÃO PERIÓDICA E AJUSTES

PAU46862

NOTA

- As verificações anuais deverão ser efectuadas todos os anos, excepto se for efectuada uma manutenção com base nos quilómetros percorridos, ou no caso do Reino Unido, se for efectuada uma manutenção com base nas milhas percorridas.
- A partir dos 50000 km (30000 mi), repita os intervalos de manutenção, começando a partir dos 10000 km (6000 mi).
- Os itens marcados com um asterisco devem ser efectuados por um concessionário Yamaha na medida em que são necessárias ferramentas especiais, dados e capacidades técnicas.

Tabela de manutenção periódica para o sistema de controlo das emissões

PAU46911

N.º	ITEM	TRABALHO DE VERIFICAÇÃO OU MANUTENÇÃO	LEITURA DO CONTA-QUILÓMETROS					VERIFICAÇÃO ANUAL
			1000 km (600 mi)	10000 km (6000 mi)	20000 km (12000 mi)	30000 km (18000 mi)	40000 km (24000 mi)	
1	* Tubo de combustível	• Verifique se os tubos de combustível apresentam fendas ou danos.		√	√	√	√	√
2	Velas de ignição	• Verifique o estado. • Limpe e corrija a distância.		√		√		
		• Substitua.			√	√		
3	* Válvulas	• Verifique a folga das válvulas. • Ajuste.			√		√	
4	* Sistema de injeção de combustível	• Ajuste a sincronização.	√	√	√	√	√	√
5	* Silencioso e tubo de escape	• Verifique se o(s) grampo(s) de parafuso está(estão) solto(s).	√	√	√	√	√	

MANUTENÇÃO PERIÓDICA E AJUSTES

PAU1770K

Tabela de lubrificação e manutenção geral

N.º	ITEM	TRABALHO DE VERIFICAÇÃO OU MANUTENÇÃO	LEITURA DO CONTA-QUILÓMETROS					VERIFICAÇÃO ANUAL
			1000 km (600 mi)	10000 km (6000 mi)	20000 km (12000 mi)	30000 km (18000 mi)	40000 km (24000 mi)	
1	Elemento do filtro de ar	• Substitua.					√	
2	Embraiagem	• Verifique o funcionamento. • Ajuste.	√	√	√	√	√	
3	* Travão dianteiro	• Verifique o funcionamento, o nível de líquido e se existem fugas de líquidos no veículo.	√	√	√	√	√	√
		• Substitua as pastilhas do travão.	Sempre que estiverem gastas até ao limite					
4	* Travão traseiro	• Verifique o funcionamento, o nível de líquido e se existem fugas de líquidos no veículo.	√	√	√	√	√	√
		• Substitua as pastilhas do travão.	Sempre que estiverem gastas até ao limite					
5	* Tubos dos travões	• Verifique se apresentam fendas ou danos. • Verifique se o direccionamento e a articulação estão correctos.		√	√	√	√	√
		• Substitua.	Cada 4 anos					
6	* Líquido dos travões	• Substitua.	Cada 2 anos					
7	* Rodas	• Verifique se apresentam desgaste ou danos.		√	√	√	√	
8	* Pneus	• Verifique a profundidade da face de rolamento e se existem danos. • Se necessário, substitua-os. • Verifique a pressão do ar. • Se necessário, corrija.		√	√	√	√	√

6

MANUTENÇÃO PERIÓDICA E AJUSTES

N.º	ITEM	TRABALHO DE VERIFICAÇÃO OU MANUTENÇÃO	LEITURA DO CONTA-QUILÓMETROS					VERIFICAÇÃO ANUAL
			1000 km (600 mi)	10000 km (6000 mi)	20000 km (12000 mi)	30000 km (18000 mi)	40000 km (24000 mi)	
9	* Rolamentos de roda	<ul style="list-style-type: none"> • Verifique se os rolamentos estão soltos ou se apresentam danos. 		√	√	√	√	
10	* Braço oscilante	<ul style="list-style-type: none"> • Verifique o funcionamento e se apresenta uma folga excessiva. 		√	√	√	√	
		<ul style="list-style-type: none"> • Lubrifique com massa de lubrificação de sabão de lítio. 	Cada 50000 km (30000 mi)					
11	* Correia de transmissão	<ul style="list-style-type: none"> • Verifique o estado da correia. • Substitua-a se estiver danificada. • Verifique a tensão da correia. • Certifique-se de que a roda de trás está devidamente alinhada. 	Cada 4000 km (2500 mi)					
12	* Rolamentos da direcção	<ul style="list-style-type: none"> • Verifique a folga dos rolamentos e se a direcção está dura. 	√	√	√	√	√	
		<ul style="list-style-type: none"> • Lubrifique com massa de lubrificação de sabão de lítio. 	Cada 20000 km (12000 mi)					
13	* Fixadores do chassis	<ul style="list-style-type: none"> • Certifique-se de que todas as porcas, cavilhas e parafusos estão devidamente alinhados. 		√	√	√	√	√
14	Eixo de pivô da alavanca do travão	<ul style="list-style-type: none"> • Lubrifique com graxa de silicone. 		√	√	√	√	√
15	Eixo de pivô do pedal do travão	<ul style="list-style-type: none"> • Lubrifique com massa de lubrificação de sabão de lítio. 		√	√	√	√	√
16	Eixo de pivô da alavanca da embraagem	<ul style="list-style-type: none"> • Lubrifique com massa de lubrificação de sabão de lítio. 		√	√	√	√	√
17	Eixo de pivô do pedal de mudança de velocidades	<ul style="list-style-type: none"> • Lubrifique com massa de lubrificação de sabão de lítio. 		√	√	√	√	√

MANUTENÇÃO PERIÓDICA E AJUSTES

N.º	ITEM	TRABALHO DE VERIFICAÇÃO OU MANUTENÇÃO	LEITURA DO CONTA-QUILÓMETROS					VERIFICAÇÃO ANUAL
			1000 km (600 mi)	10000 km (6000 mi)	20000 km (12000 mi)	30000 km (18000 mi)	40000 km (24000 mi)	
18	Descanso lateral	<ul style="list-style-type: none"> • Verifique o funcionamento. • Lubrifique com massa de lubrificação de sabão de lítio. 		√	√	√	√	√
19	* Interruptor do descanso lateral	<ul style="list-style-type: none"> • Verifique o funcionamento. 	√	√	√	√	√	√
20	* Forquilha dianteira	<ul style="list-style-type: none"> • Verifique o funcionamento e se apresenta fuga de óleo. 		√	√	√	√	
21	* Amortecedor de choques	<ul style="list-style-type: none"> • Verifique o funcionamento e se o amortecedor tem fuga de óleo. 		√	√	√	√	
22	* Braço do relé de suspensão traseira e pontos de articulação do braço de ligação	<ul style="list-style-type: none"> • Verifique o funcionamento. 		√	√	√	√	
		<ul style="list-style-type: none"> • Lubrifique com massa de lubrificação de sabão de lítio. 			√		√	
23	Óleo do motor	<ul style="list-style-type: none"> • Mude. • Verifique o nível do óleo e se o veículo apresenta fugas de óleo. 	√	√	√	√	√	√
24	Cartucho do filtro de óleo do motor	<ul style="list-style-type: none"> • Substitua. 	√		√		√	
25	* Sistema de refrigeração	<ul style="list-style-type: none"> • Verifique o nível de refrigerante e se o veículo apresenta fuga de refrigerante. 		√	√	√	√	√
		<ul style="list-style-type: none"> • Substitua o refrigerante. 	Cada 3 anos					
26	* Interruptores dos travões dianteiro e traseiro	<ul style="list-style-type: none"> • Verifique o funcionamento. 	√	√	√	√	√	√
27	Peças de movimento e cabos	<ul style="list-style-type: none"> • Lubrifique. 		√	√	√	√	√

MANUTENÇÃO PERIÓDICA E AJUSTES

N.º	ITEM	TRABALHO DE VERIFICAÇÃO OU MANUTENÇÃO	LEITURA DO CONTA-QUILÓMETROS					VERIFICAÇÃO ANUAL
			1000 km (600 mi)	10000 km (6000 mi)	20000 km (12000 mi)	30000 km (18000 mi)	40000 km (24000 mi)	
28	* Punho do acelerador	<ul style="list-style-type: none"> • Verifique o funcionamento. • Verifique a folga do punho do acelerador e ajuste se necessário. • Lubrifique o cabo e o compartimento do punho. 		√	√	√	√	√
29	* Luzes, sinais e interruptores	<ul style="list-style-type: none"> • Verifique o funcionamento. • Ajuste o feixe do farol dianteiro. 	√	√	√	√	√	√

PAU18681

NOTA

- Filtro de ar
 - O filtro de ar deste modelo está equipado com um elemento de papel descartável revestido a óleo, que não pode ser limpo com ar comprimido para evitar que seja danificado.
 - O elemento do filtro de ar tem de ser substituído mais frequentemente se a condução for feita em áreas involgarmente húmidas ou poeirentas.
- Assistência do travão hidráulico
 - Verifique regularmente e, se necessário, corrija o nível de líquidos do travões.
 - Substitua os componentes internos dos cilindros mestres e pinças do travão, e mude o líquido dos travões de dois em dois anos.
 - Substitua os tubos do travões de quatro em quatro anos e caso apresentem fendas ou estejam danificados.

MANUTENÇÃO PERIÓDICA E AJUSTES

Remoção e instalação do painel

PAU18752

O painel ilustrado tem de ser retirado para se efectuarem alguns dos trabalhos de manutenção descritos neste capítulo. Consulte esta secção sempre que precisar de retirar e instalar o painel.

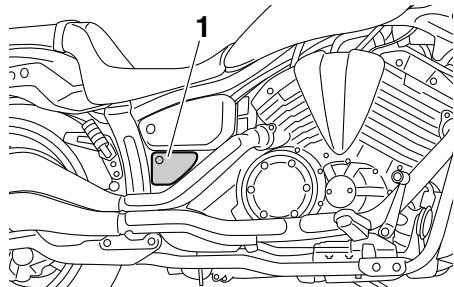

1. Painel A

Painel A

PAU48561

Remoção do painel

Retire o fixador rápido e, depois, puxe o painel para fora conforme ilustrado.

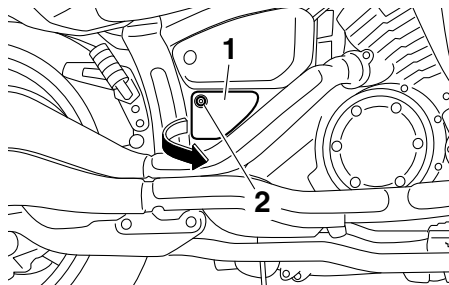

1. Painel A
2. Fixador rápido

Instalação do painel

Coloque o painel na posição original e, depois, instale o fixador rápido.

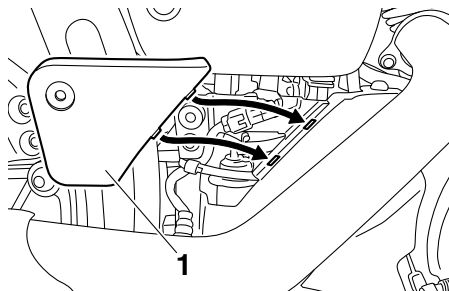

1. Painel A

Verificação das velas de ignição

PAU42433

As velas de ignição são componentes importantes do motor que são fáceis de verificar. Uma vez que o calor e os resíduos provocarão a erosão lenta da vela de ignição, as velas de ignição deverão ser removidas e verificadas de acordo com a tabela de lubrificação e manutenção periódica. Para além disso, o estado das velas de ignição pode revelar o estado do motor.

Remoção de uma vela de ignição

1. Retire a cobertura da vela de ignição apropriada (traseira direita ou dianteira esquerda), retirando as cavilhas.

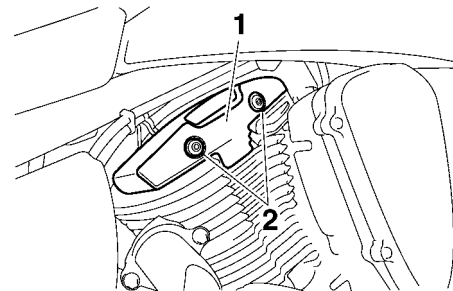

1. Cobertura das velas de ignição
2. Cavilha

2. Retire a tampa da vela de ignição.

MANUTENÇÃO PERIÓDICA E AJUSTES

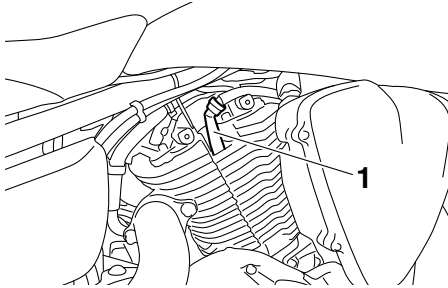

1. Tampa da vela de ignição

3. Retire a vela de ignição conforme ilustrado, utilizando a chave de velas incluída no jogo de ferramentas adicional que foi entregue separadamente no ato da compra do veículo.

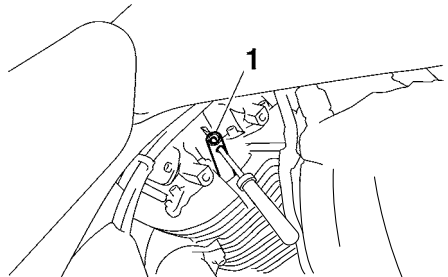

1. Chave de velas

Verificação das velas de ignição

1. Verifique se o isolador de porcelana à volta do eléctrodo central de cada vela de ignição tem uma cor acastanhada média a leve (a cor ideal quando o veículo é conduzido normalmente).
2. Verifique se todas as velas de ignição instaladas no motor têm a mesma cor.

NOTA

Se qualquer uma das velas apresentar uma cor claramente diferente, o motor poderá estar a funcionar de modo inapropriado. Não tente diagnosticar por si mesmo este tipo de problemas. Em vez disso, solicite a um concessionário Yamaha que verifique o veículo.

3. Verifique cada uma das velas de ignição quanto à erosão dos eléctrodos e excesso de carbono ou outros resíduos, e substitua-as se necessário.

Vela de ignição especificada:
NGK/LMAR7A-9

4. Meça a distância do eléctrodo da vela de ignição com um indicador de espessura do fio e, se necessário, ajuste-a em conformidade com as especificações.

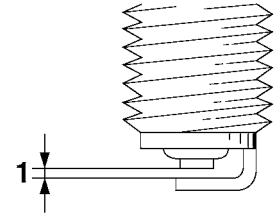

1. Distância do eléctrodo da vela de ignição

Distância do eléctrodo da vela de ignição:

0.8–0.9 mm (0.031–0.035 in)

Instalação de uma vela de ignição

1. Limpe a superfície da anilha da vela de ignição e a superfície correspondente, e depois limpe quaisquer impurezas existentes nas roscas da vela.
2. Instale a vela de ignição com a chave de velas e aperte-a em conformidade com o binário especificado.

Binário de aperto:

Vela de ignição:

13 Nm (1.3 m·kgf, 9.4 ft·lbf)

MANUTENÇÃO PERIÓDICA E AJUSTES

NOTA

Se não houver uma chave de binário disponível quando instalar uma vela de ignição, uma boa estimativa do momento de aperto correcto é 1/4–1/2 volta além do aperto manual. No entanto, a vela de ignição deverá ser apertada com o momento de aperto especificado logo que possível.

3. Instale a tampa da vela de ignição.
4. Instale a cobertura da vela de ignição, colocando as respetivas cavilhas.

6

Óleo do motor e cartucho do filtro de óleo

PAU4259A

O nível de óleo do motor deve ser verificado antes de cada viagem. Para além disso, o óleo e o cartucho do filtro de óleo devem ser substituídos nos intervalos especificados na tabela de lubrificação e manutenção periódica.

Verificação do nível de óleo do motor

1. Coloque o veículo numa superfície nivelada e segure-o numa posição vertical. Uma ligeira inclinação lateral poderá resultar numa falsa leitura.
2. Coloque o motor em funcionamento, deixe-o aquecer durante alguns minutos e depois desligue-o.
3. Aguarde alguns minutos até que o óleo assente e verifique o nível do óleo através da janela de verificação do nível de óleo do motor situada no lado inferior esquerdo do cárter.

NOTA

O óleo do motor deverá situar-se entre as marcas de nível máximo e mínimo.

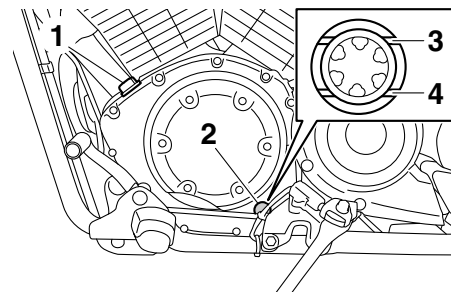

1. Tampa de enchimento de óleo do motor
 2. Janela de verificação do nível de óleo do motor
 3. Marca do nível máximo
 4. Marca do nível mínimo
4. Caso o óleo do motor se situe abaixo da marca do nível mínimo, adicione óleo suficiente do tipo recomendado para corrigir o nível.

Mudança do óleo do motor (com ou sem substituição do cartucho do filtro de óleo)

1. Coloque o veículo numa superfície nivelada.
2. Coloque o motor em funcionamento, deixe-o aquecer durante alguns minutos e depois desligue-o.
3. Coloque um tabuleiro de recolha do óleo por baixo do motor para recolher o óleo usado.

MANUTENÇÃO PERIÓDICA E AJUSTES

4. Retire a tampa de enchimento de óleo, a cavilha de drenagem de óleo do motor e a respetiva anilha, para drenar o óleo do cárter.

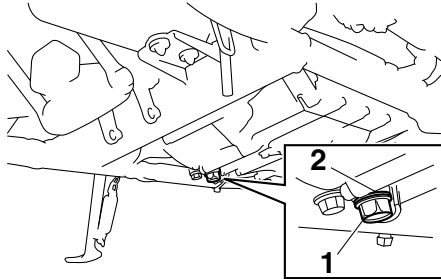

1. Cavilha de drenagem do óleo do motor
2. Anilha

NOTA

Ignore os passos 5–7 se não desejar substituir o cartucho do filtro de óleo.

5. Retire o cartucho do filtro de óleo com uma chave inglesa do filtro de óleo.

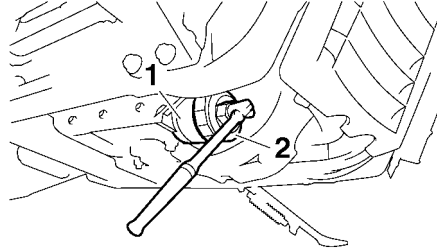

1. Cartucho do filtro de óleo
2. Chave inglesa do filtro de óleo

NOTA

Poderá obter uma chave inglesa do filtro de óleo num concessionário Yamaha.

6. Aplique uma camada pouco espessa de óleo do motor limpo no anel de vedação em O do novo cartucho do filtro de óleo.

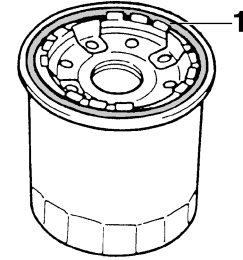

1. Anel de vedação em O

NOTA

Certifique-se de que o anel de vedação em O está bem encaixado.

7. Instale o novo cartucho do filtro de óleo com uma chave inglesa do filtro de óleo e aperte-o em conformidade com o binário especificado, utilizando uma chave de binário.

MANUTENÇÃO PERIÓDICA E AJUSTES

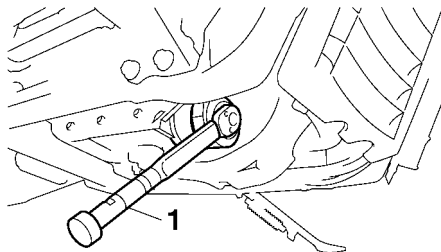

1. Chave de binário

Binário de aperto:

Cartucho do filtro de óleo:
17 Nm (1.7 m·kgf, 12 ft·lbf)

8. Instale a cavilha de drenagem de óleo do motor e a respetiva nova anilha e, depois, aperte a cavilha em conformidade com o binário especificado.

Binário de aperto:

Cavilha de drenagem de óleo do motor:
43 Nm (4.3 m·kgf, 31 ft·lbf)

9. Reabasteça com a quantidade especificada de óleo do motor recomendado e, depois, instale e aperte a tampa de enchimento de óleo.

Óleo do motor recomendado:

Consulte a página 8-1.

Quantidade de óleo:

Sem substituição do cartucho do filtro de óleo:

3.20 L (3.38 US qt, 2.82 Imp.qt)

Com substituição do cartucho do filtro de óleo:

3.40 L (3.59 US qt, 2.99 Imp.qt)

NOTA

Depois do motor e do sistema de escape terem arrefecido, certifique-se de que limpa o óleo eventualmente derramado sobre quaisquer componentes.

PCA11621

PRECAUÇÃO

- Para evitar o patinar da embraiagem (uma vez que o óleo do motor também lubrifica a embraiagem), não misture quaisquer aditivos químicos. Não utilize óleos com a especificação para diesel de “CD” nem óleos de qualidade superior à especificada. Para além disso, não utilize óleos denominados “ENERGY CONSERVING II” ou superiores.
- Certifique-se de que não entra nenhum material estranho no cárter.

10. Coloque o motor em funcionamento e deixe-o ao ralenti durante alguns minutos enquanto verifica se existem fugas de óleo. Caso haja uma fuga de óleo, desligue imediatamente o motor e procure a causa.

NOTA

Depois de ligar o motor, a luz de advertência do nível de óleo do motor deverá desligar-se se o nível de óleo for suficiente.

PCA10402

PRECAUÇÃO

Se a luz de advertência do nível de óleo tremeluzir ou permanecer acesa, mesmo que o nível de óleo esteja correcto, desligue imediatamente o motor e solicite a um concessionário Yamaha que verifique o veículo.

11. Desligue o motor, aguarde alguns minutos até o óleo assentar e, depois, verifique o nível do óleo e, se necessário, corrija-o.

MANUTENÇÃO PERIÓDICA E AJUSTES

Refrigerante

O nível do refrigerante deve ser verificado antes de cada viagem. Para além disso, o refrigerante deve ser substituído nos intervalos especificados na tabela de lubrificação e manutenção periódica.

PAU20071

Verificação do nível de líquido refrigerante

PAU42633

1. Coloque o veículo numa superfície nivelada e segure-o numa posição vertical.

NOTA

- O nível de refrigerante deve ser verificado com o motor frio uma vez que este varia consoante a temperatura do motor.
 - Durante a verificação do nível de refrigerante, certifique-se de que o veículo está totalmente na vertical. Uma ligeira inclinação lateral poderá resultar numa falsa leitura.
2. Verifique o nível de refrigerante no reservatório de refrigerante.

NOTA

O refrigerante deverá situar-se entre as marcas de nível máximo e mínimo.

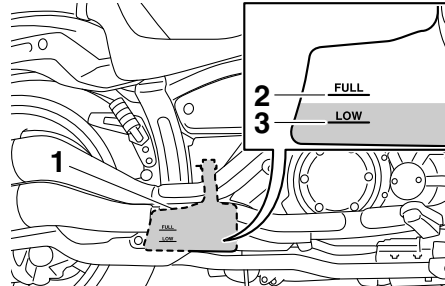

1. Reservatório de refrigerante
 2. Marca do nível máximo
 3. Marca do nível mínimo
3. Se o líquido refrigerante se encontrar na marca de nível mínimo ou abaixo desta, retire o painel A. (Consulte a página 6-8.)
 4. Retire a tampa do reservatório de refrigerante, adicione líquido refrigerante até à marca de nível máximo e, depois, instale a tampa do reservatório. **AVISO! Retire apenas a tampa do reservatório de refrigerante. Nunca tente retirar a tampa do radiador enquanto o motor estiver quente.** [PWA15162] **PRECAUÇÃO:** Caso não tenha líquido refrigerante, utilize água destilada ou água macia. Não utilize água dura nem água salgada pois danificam o motor. Caso tenha utilizado água em vez de lí-

quido refrigerante, substitua-a por líquido refrigerante logo que possível, caso contrário o sistema de refrigeração não ficará protegido contra congelação e corrosão. Se tiver sido acrescentada água ao líquido refrigerante, solicite a um concessionário Yamaha que verifique o teor de anticongelante do líquido refrigerante logo que possível, caso contrário a eficácia do líquido refrigerante será reduzida. [PCA10473]

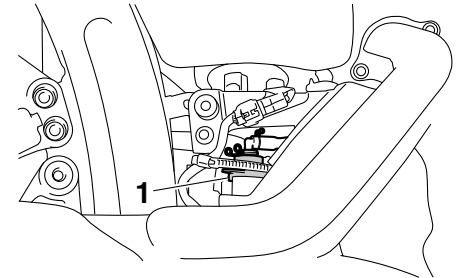

1. Tampa do reservatório de refrigerante

Capacidade do reservatório de refrigerante (até à marca de nível máximo):

0.45 L (0.48 US qt, 0.40 Imp.qt)

5. Instale o painel.

MANUTENÇÃO PERIÓDICA E AJUSTES

NOTA

Certifique-se de que o tubo de respiração do reservatório de refrigerante está bem colocado através do guia.

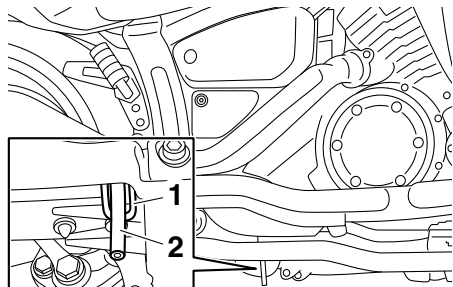

1. Guia
2. Tubo de respiração do reservatório de refrigerante

Mudança do refrigerante

O refrigerante deve ser substituído nos intervalos especificados na tabela de lubrificação e manutenção periódica. Solicite a um concessionário Yamaha que mude o refrigerante. **AVISO! Nunca tente retirar a tampa do radiador enquanto o motor estiver quente.** [PWA10382]

PAU33032

Substituição do elemento do filtro de ar

PAU42443

O elemento do filtro de ar deve ser substituído nos intervalos especificados na tabela de lubrificação e manutenção periódica. Substitua o elemento do filtro de ar mais frequentemente se a condução for feita em áreas invulgarmente húmidas ou poeirentas.

1. Retire a tampa da caixa do filtro de ar, retirando as respectivas cavilhas.

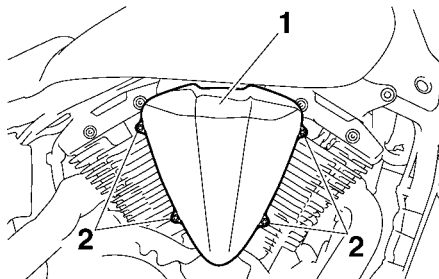

1. Tampa da caixa do filtro de ar
2. Cavilha

2. Puxe o elemento do filtro de ar para fora.

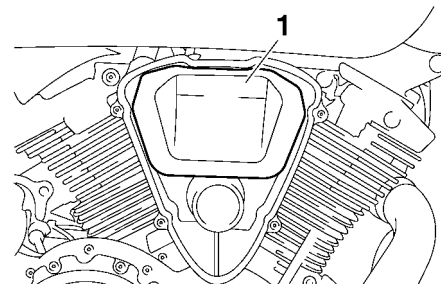

1. Elemento do filtro de ar

3. Introduza um elemento do filtro de ar na respectiva caixa. **PRECAUÇÃO: Certifique-se de que o elemento do filtro de ar está devidamente fixo na caixa do filtro de ar. O motor nunca deve ser colocado em funcionamento sem o elemento do filtro de ar instalado, caso contrário o(s) pistão(ões) e/ou cilindro(s) poderão desgastar-se excessivamente.**

[PCA10482]

4. Instale a tampa da caixa do filtro de ar, colocando as respectivas cavilhas.

Verificação da folga do punho do acelerador

PAU21385

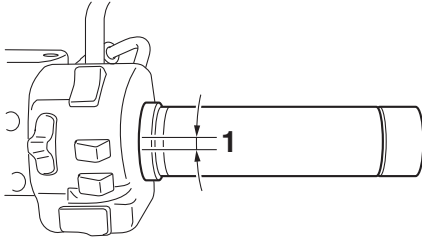

1. Folga do punho do acelerador

A folga do punho do acelerador deverá medir 4.0–6.0 mm (0.16–0.24 in) na borda interior do punho do acelerador. Verifique periodicamente a folga do punho do acelerador e, se necessário, solicite a um concessionário Yamaha que a ajuste.

Folga das válvulas

A folga das válvulas muda com a utilização, resultando numa mistura inadequada de ar/combustível e/ou ruído no motor. Para evitar que isto ocorra, a folga das válvulas deverá ser regulada por um concessionário Yamaha nos intervalos especificados na tabela de lubrificação e manutenção periódica.

PAU21402

Pneus

Os pneus são o único contacto entre o veículo e a estrada. A segurança em todas as condições de condução depende de uma área relativamente pequena de contacto com a estrada. Por conseguinte, é essencial manter os pneus sempre em bom estado e substituí-los na altura apropriada pelos pneus especificados.

PAU21568

Pressão de ar dos pneus

A pressão de ar dos pneus deverá ser verificada e, se necessário, ajustada antes de cada viagem.

PWA10504



A utilização deste veículo com a pressão dos pneus incorrecta pode causar ferimentos graves ou morte devido à perda de controlo.

- **A pressão de ar dos pneus deve ser verificada e ajustada com os pneus frios (isto é, quando a temperatura dos pneus é igual à temperatura ambiente).**
- **A pressão de ar dos pneus tem de ser ajustada de acordo com a velocidade de condução e o peso total**

MANUTENÇÃO PERIÓDICA E AJUSTES

do condutor, passageiro, carga e acessórios aprovados para este modelo.

Pressão de ar dos pneus (medida com os pneus frios):

Carga até 90 kg (198 lb):

Frente:

250 kPa (2.50 kgf/cm², 36 psi)

Trás:

280 kPa (2.80 kgf/cm², 41 psi)

90 kg (198 lb) até carga máxima:

Frente:

250 kPa (2.50 kgf/cm², 36 psi)

Trás:

280 kPa (2.80 kgf/cm², 41 psi)

Carga máxima*:

204 kg (450 lb)

* Peso total com condutor, passageiro, carga e acessórios

PWA10512



AVISO

Nunca sobrecarregue o seu veículo. A utilização de um veículo sobrecarregado pode provocar um acidente.

Inspeção dos pneus

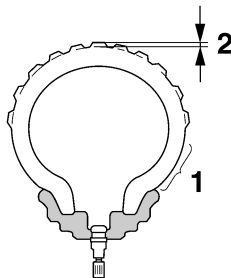

1. Flanco do pneu
2. Profundidade do piso do pneu

Os pneus devem ser verificados antes de cada viagem. Se a profundidade da face de rolamento central atingir o limite especificado, se o pneu tiver um prego ou fragmentos de vidro, ou se o flanco estiver rachado, solicite a um concessionário Yamaha que substitua o pneu imediatamente.

Profundidade mínima do piso do pneu (frente e trás):
1.6 mm (0.06 in)

NOTA

Os limites de profundidade do piso dos pneus poderão diferir de país para país. Cumpra sempre os regulamentos locais.

Informações relativas aos pneus

Este motociclo está equipado com pneus sem câmara de ar, válvulas de ar do pneu e rodas de liga.

Os pneus desgastam-se, mesmo que não sejam usados ou tenham sido usados apenas ocasionalmente. Uma prova de desgaste são as fendas no piso do pneu e na borracha do flanco, por vezes acompanhadas de deformação da carcaça. Os pneus velhos e desgastados devem ser verificados por especialistas em pneus para garantir que estão em condições para continuarem a ser usados.

PWA10462



AVISO

Os pneus da frente e de trás devem ser da mesma marca e modelo; caso contrário, as características de condução do veículo podem ser diferentes, o que poderia causar um acidente.

Após testes extensivos, apenas os pneus indicados na lista abaixo foram aprovados para este modelo pela Yamaha Motor Co., Ltd.

Pneu da frente:

Tamanho:

120/70 21M/C 62H

Fabricante/modelo:

BRIDGESTONE/EXEDRA G721 G

Pneu de trás:

Tamanho:

210/40R18M/C 73H

Fabricante/modelo:

BRIDGESTONE/EXEDRA G852

RADIAL G

PWA10472

**AVISO**

- **Solicite a um concessionário Yamaha que substitua os pneus excessivamente gastos. Para além de ser ilegal, utilizar o veículo com pneus excessivamente gastos diminui a estabilidade de condução e pode levar a perda de controlo.**
- **A tarefa de substituição de todas as peças relacionadas com as rodas e os travões, incluindo os pneus, deve ser executada por um concessionário Yamaha, que possui os co-**

nhcimentos e experiência profissional necessários para o fazer.

- **Após a substituição de um pneu, conduza a velocidades moderadas, uma vez que a superfície do pneu deverá primeiro ser “rodada” para que desenvolva as respectivas características óptimas.**

Rodas de liga

Para maximizar o desempenho, durabilidade e funcionamento seguro do seu veículo, tenha atenção aos seguintes pontos relativos às rodas especificadas.

- Antes de cada viagem, deverá verificar se os aros das rodas apresentam fendas, dobras, deformações ou danos. Caso encontre qualquer tipo de danos, solicite a um concessionário Yamaha que substitua a roda. Não tente fazer qualquer tipo de reparação na roda, por pequena que seja. Uma roda que esteja deformada ou rachada deverá ser substituída.
- A roda deve ser equilibrada sempre que o pneu ou a roda sejam trocados ou substituídos. Uma roda desequilibrada pode resultar num fraco desempenho, características de manuseamento adversas e uma vida reduzida do pneu.

MANUTENÇÃO PERIÓDICA E AJUSTES

Ajuste da folga da alavanca da embraiagem

PAU50701

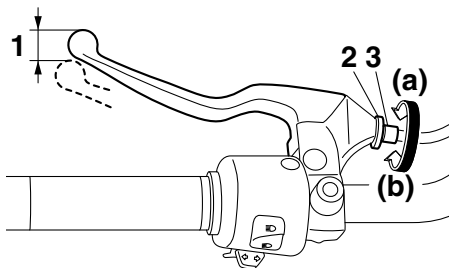

6

1. Folga da alavanca da embraiagem
2. Contraporca
3. Cavinha ajustadora da folga da alavanca da embraiagem

A folga da alavanca da embraiagem deverá medir 5.0–10.0 mm (0.20–0.39 in) como ilustrado. Verifique periodicamente a folga da alavanca da embraiagem e, se necessário, ajuste como se segue.

1. Desaperte a contraporca na alavanca da embraiagem.
2. Para aumentar a folga da alavanca da embraiagem, rode a respectiva cavinha ajustadora na direcção (a). Para reduzir a folga da alavanca da embraiagem, rode a cavinha ajustadora na direcção (b).

NOTA

Se tiver sido possível obter a folga especificada para a alavanca da embraiagem conforme descrito acima, ignore os passos 3–6.

3. Rode a cavinha ajustadora totalmente na direcção (a) para desapertar o cabo da embraiagem.
4. Faça deslizar as coberturas de borracha em separado e desaperte a contraporca.

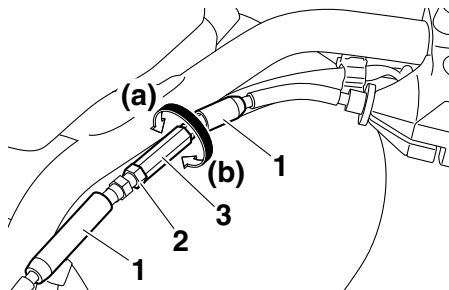

1. Cobertura de borracha
2. Contraporca
3. Porca ajustadora da folga da alavanca da embraiagem
5. Para aumentar a folga da alavanca da embraiagem, rode a respectiva porca ajustadora na direcção (a). Para redu-

zir a folga da alavanca da embraiagem, rode a porca ajustadora na direcção (b).

6. Aperte a contraporca no cabo da embraiagem e, depois, faça deslizar as coberturas de borracha para as posições originais.
7. Aperte a contraporca situada na alavanca da embraiagem.

Verificação da folga da alavanca do travão

PAU37914

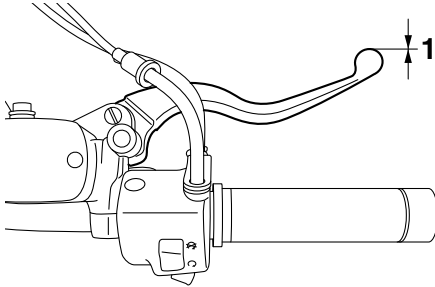

1. Sem folga da alavanca do travão

Não deve haver folga na extremidade da alavanca do travão. Caso haja folga, solicite a um concessionário Yamaha que inspecione o sistema de travagem.

PWA14212



AVISO

Uma sensação suave ou esponjosa na alavanca do travão pode indicar a presença de ar no sistema hidráulico. Se houver ar no sistema hidráulico, solicite a um concessionário Yamaha que sangre o sistema antes de utilizar o veículo. O ar no sistema hidráulico diminuirá o desempenho dos travões, o que poderá resultar na perda de controlo e num acidente.

Interruptores das luzes dos travões

PAU22274

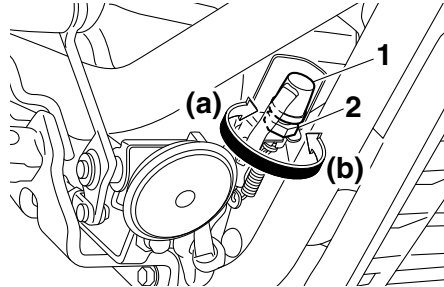

1. Interruptor da luz do travão traseiro
2. Porca ajustadora do interruptor da luz do travão traseiro

A luz do travão, que é activada pelo pedal do travão e pela alavanca do travão, deve acender-se imediatamente antes da travagem se concluir. Se necessário, ajuste o interruptor da luz do travão traseiro como segue, mas tendo em atenção que o interruptor da luz do travão dianteiro deve ser ajustado por um concessionário Yamaha. Rode a porca ajustadora do interruptor da luz do travão traseiro enquanto mantém o interruptor da luz do travão traseiro no respectivo lugar. Para fazer com que a luz do travão se acenda mais cedo, rode a porca

ajustadora na direcção (a). Para fazer com que a luz do travão se acenda mais tarde, rode a porca ajustadora na direcção (b).

MANUTENÇÃO PERIÓDICA E AJUSTES

Verificação das pastilhas dos travões da frente e de trás

PAU22393

Deverá verificar se existe desgaste nas pastilhas dos travões da frente e de trás nos intervalos especificados na tabela de lubrificação e manutenção periódica.

Pastilhas do travão da frente

PAU22432

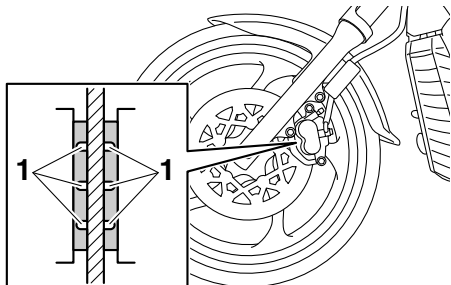

1. Ranhura indicadora de desgaste da pastilha do travão

Cada uma das pastilhas do travão da frente está equipada com ranhuras indicadoras de desgaste, que lhe permitem verificar o desgaste da pastilha do travão sem ter de desmontar o travão. Para verificar o desgaste da pastilha do travão, verifique as ranhuras indicadoras do desgaste. Caso uma pastilha do travão se tenha gasto até ao ponto em que as ranhuras indicadoras de

desgaste tenham quase desaparecido, solicite a um concessionário Yamaha que substitua as pastilhas do travão como um conjunto.

Pastilhas do travão de trás

PAU22501

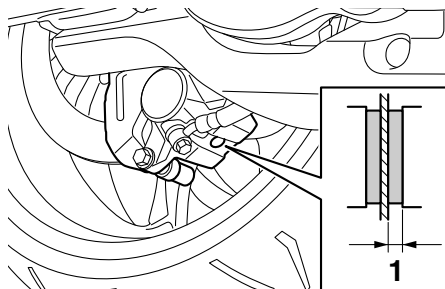

1. Espessura do revestimento

Verifique se existem danos em cada uma das pastilhas do travão traseiro e meça a espessura do revestimento. Se uma das pastilhas do travão estiver danificada ou se a espessura do revestimento for inferior a 0,8 mm (0,03 in), solicite a um concessionário Yamaha que substitua as pastilhas como um conjunto.

Verificação do nível de líquido dos travões

PAU22582

Antes de conduzir, verifique se o líquido dos travões se encontra acima da marca de nível mínimo. Ao verificar o nível do líquido, certifique-se de que o topo do reservatório se encontra na horizontal. Reabasteça o líquido dos travões, se necessário.

Travão dianteiro

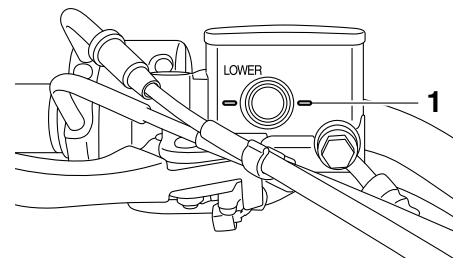

1. Marca do nível mínimo

Travão traseiro

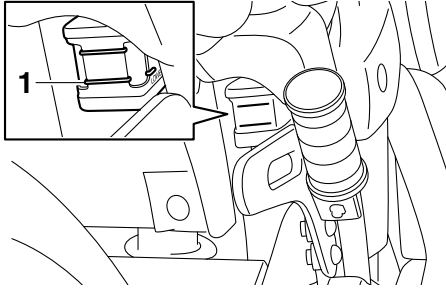

1. Marca do nível mínimo

Líquido dos travões especificado:
DOT 4

PWA15991



AVISO

Uma manutenção inadequada pode resultar em perda de capacidade de travagem. Cumpra as seguintes precauções:

- Se o líquido dos travões for insuficiente, poderá ocorrer entrada de ar no sistema de travagem, reduzindo o desempenho da travagem.
- Limpe a tampa de enchimento antes de remover. Utilize apenas líquido dos travões DOT 4 de um recipiente selado.

- Utilize apenas o líquido dos travões especificado, caso contrário os vedantes de borracha podem deteriorar-se, causando fugas.
- Reabasteça com o mesmo tipo de líquido dos travões. A adição de líquido dos travões diferente de DOT 4 pode resultar numa reacção química nociva.
- Durante o reabastecimento, tenha cuidado para que não entre água no reservatório de líquido dos travões. A água fará o ponto de ebulição do fluido descer significativamente e poderá resultar na formação de uma bolsa de vapor.

travões estão gastas e se o sistema de travagem apresenta fugas. Se o nível de líquido dos travões descer repentinamente, solicite a um concessionário Yamaha que verifique qual a causa antes de conduzir.

PRECAUÇÃO

O líquido dos travões poderá danificar superfícies pintadas ou peças plásticas. Limpe sempre de imediato o líquido deramado.

À medida que as pastilhas do travão se desgastam, é normal que o nível de líquido dos travões desça gradualmente. Um nível reduzido de líquido dos travões pode indicar que as pastilhas dos travões estão gastas e/ou fuga no sistema de travagem. Por conseguinte, verifique se as pastilhas dos

PCA17641

MANUTENÇÃO PERIÓDICA E AJUSTES

6

Mudança do líquido dos travões

PAU22733

Solicite a um concessionário Yamaha que substitua o líquido dos travões nos intervalos especificados na tabela de lubrificação e manutenção periódica. Para além disso, mande substituir os vedantes de óleo dos cilindros mestre e das pinças, assim como os tubos dos travões, nos intervalos especificados a seguir ou sempre que apresentem danos ou fugas.

- Vedantes de óleo: Substitua de dois em dois anos.
- Tubos dos travões: Substitua de quatro em quatro anos.

Folga da correia de transmissão

PAU23041

A folga da correia de transmissão deve ser verificada e ajustada nos intervalos especificados na tabela de lubrificação e manutenção periódica.

Verificação da folga da correia de transmissão

PAU38411

1. Coloque o veículo no descanso lateral.
2. Observe a posição actual da correia da transmissão, utilizando as marcas próximas do orifício de verificação da correia de transmissão.

NOTA

As marcas junto do orifício de verificação da correia de transmissão têm uma distância de 5.0 mm (0.2 in) entre si.

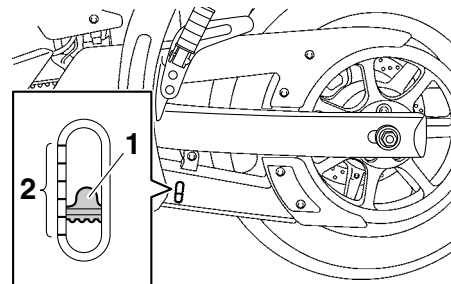

1. Correia de transmissão
2. Marcas

3. Observe a posição da correia de transmissão após aplicação de uma força de 45 N (4.5 kgf, 10 lbf) na correia com um calibrador da tensão da correia, como ilustrado.

NOTA

Poderá obter um calibrador da tensão da correia num concessionário Yamaha.

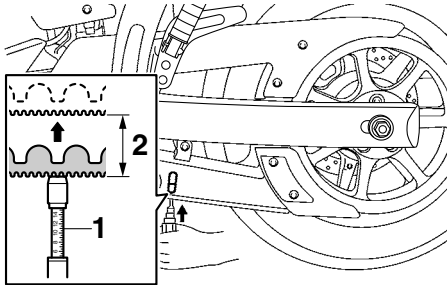

1. Calibrador da tensão da correia
2. Folga da correia de transmissão

4. Calcule a folga da correia de transmissão, subtraindo a medição observada no passo 2 da medição observada no passo 3.

Folga da correia de transmissão:
5.0–7.0 mm (0.20–0.28 in)

5. Se a folga da correia de transmissão estiver incorreta, solicite o ajuste a um concessionário Yamaha.

PAU23098

Verificação e lubrificação dos cabos

Antes de cada viagem, deverá verificar o funcionamento e o estado de todos os cabos de controlo e, se necessário, deverá lubrificar os cabos e as respectivas extremidades. Se um cabo estiver danificado ou não se deslocar suavemente, solicite a um concessionário Yamaha que o verifique ou substitua. **AVISO! Eventuais danos no receptáculo exterior dos cabos podem resultar no aparecimento de ferrugem no interior e provocar interferência com o movimento dos cabos. Substitua os cabos danificados assim que possível, para evitar situações de insegurança.** [PWA10712]

Lubrificante recomendado:

Lubrificante para cabos Yamaha ou outro lubrificante para cabos adequado

PAU49921

Verificação e lubrificação do punho e do cabo do acelerador

O funcionamento do punho do acelerador deverá ser verificado antes de cada viagem. Além disso, o cabo deverá ser lubrificado por um concessionário Yamaha nos intervalos especificados na tabela de manutenção periódica.

MANUTENÇÃO PERIÓDICA E AJUSTES

Verificação e lubrificação dos pedais do travão e de mudança de velocidades

PAU44275

Antes de cada viagem, deverá verificar o funcionamento dos pedais do travão e de mudança de velocidades e, se necessário, deverá lubrificar os pivôs dos pedais.

Pedal do travão

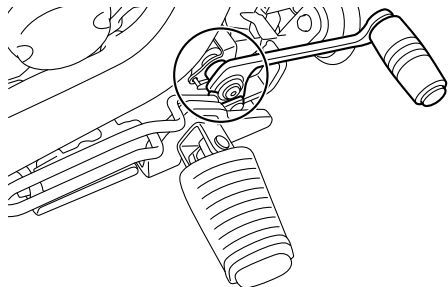

Pedal de mudança de velocidades

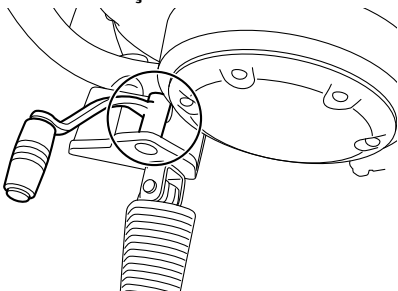

Lubrificante recomendado:

Massa de lubrificação de sabão de lítio

Verificação e lubrificação das alavancas do travão e da embraiagem

PAU23144

Antes de cada viagem, deverá verificar o funcionamento das alavancas do travão e da embraiagem e, se necessário, deverá lubrificar os pivôs da alavanca.

Alavanca do travão

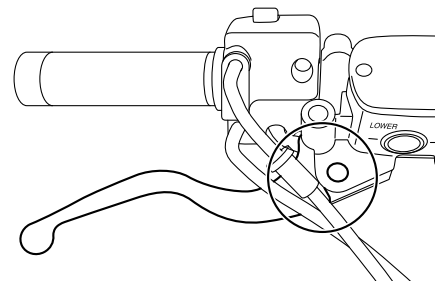

Alavanca da embraiagem

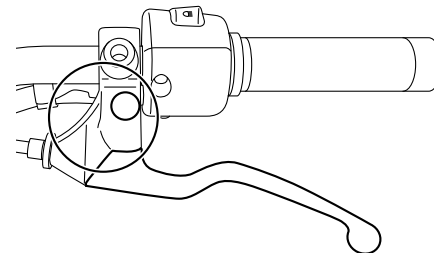

Lubrificantes recomendados:

Alavanca do travão:

Massa de lubrificação de silicone

Alavanca da embraiagem:

Massa de lubrificação de sabão de lítio

Verificação e lubrificação do descanso lateral

PAU23203

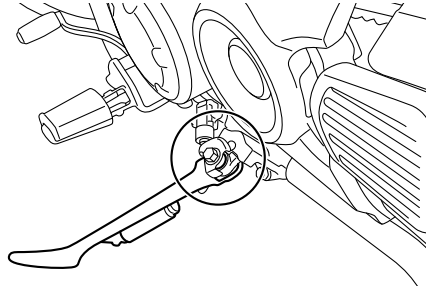

Lubrificante recomendado:

Massa de lubrificação de sabão de lítio

Antes de cada viagem, deverá verificar o funcionamento do descanso lateral e, se necessário, deverá lubrificar o pivô do descanso lateral e as superfícies de contacto de metal com metal.

PWA10732



AVISO

Caso o descanso lateral não se desloque suavemente para cima e para baixo, solicite a um concessionário Yamaha que o verifique ou repare. Caso contrário, o descanso lateral pode bater no chão e distrair o condutor, resultando numa possível perda de controlo.

MANUTENÇÃO PERIÓDICA E AJUSTES

Lubrificação da suspensão traseira

PAU23252

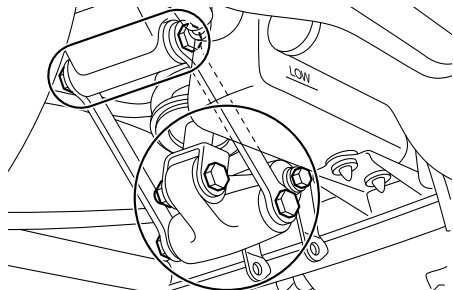

Os pontos de articulação da suspensão traseira devem ser lubrificados por um concessionário Yamaha nos intervalos especificados na tabela de lubrificação e manutenção periódica.

Lubrificante recomendado:

Massa de lubrificação de sabão de lítio

Lubrificação dos pivôs do braço oscilante

PAUM1653

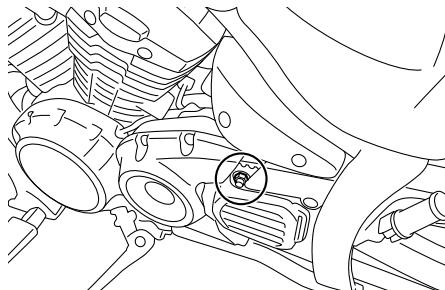

Os pivôs do braço oscilante devem ser lubrificados por um concessionário Yamaha nos intervalos especificados na tabela de lubrificação e manutenção periódica.

Lubrificante recomendado:

Massa de lubrificação de sabão de lítio

Verificação da forquilha dianteira

PAU23273

O estado e funcionamento da forquilha dianteira deverão ser verificados como se segue, nos intervalos especificados na tabela de lubrificação e manutenção periódica.

Verificação do estado

Verifique se os tubos internos estão arranhados, danificados ou perdem óleo em excesso.

Verificação do funcionamento

1. Coloque o veículo numa superfície nivelada e segure-o numa posição vertical. **AVISO! Para evitar ferimentos, apoie bem o veículo para que não haja o perigo de este tombar.**
[PWA10752]
2. Com o travão dianteiro accionado, empurre várias vezes o guidador com força para baixo para verificar se a forquilha dianteira se comprime e recua suavemente.

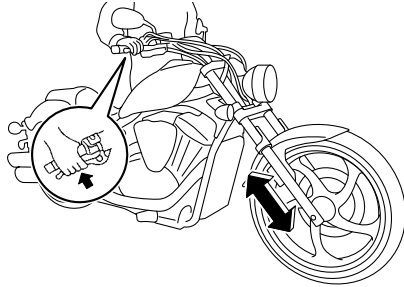

PCA10591

PRECAUÇÃO

Se encontrar quaisquer danos na forquilha dianteira ou se esta não funcionar devidamente, solicite a um concessionário Yamaha que a verifique ou repare.

PAU23284

Verificação da direcção

Os rolamentos da direcção gastos ou soltos podem provocar situações de perigo. Portanto, o funcionamento da direcção deverá ser verificado do modo que se segue e nos intervalos de tempo especificados na tabela de lubrificação e manutenção periódica.

1. Coloque um cavalete por baixo do motor para elevar a roda da frente do chão. (Consulte a página 6-34 para obter mais informações.) **AVISO!** Para evitar ferimentos, apoie bem o veículo para que não haja o perigo de este tombar. [PWA10752]
2. Segure as extremidades inferiores das pernas da forquilha dianteira e tente deslocá-las para a frente e para trás. Se sentir alguma folga, solicite a um concessionário Yamaha que verifique e repare a direcção.

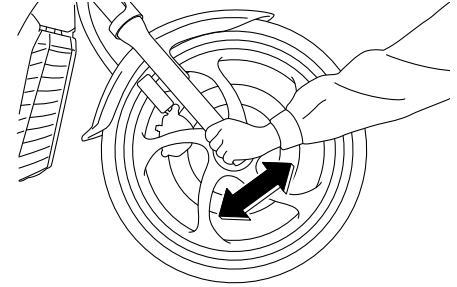

MANUTENÇÃO PERIÓDICA E AJUSTES

Verificação dos rolamentos de roda

PAU23292

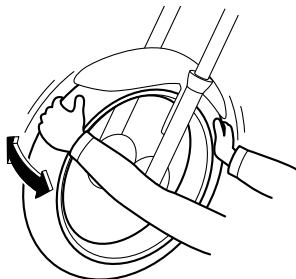

6

Os rolamentos de roda dianteiros e traseiros têm de ser verificados nos intervalos de tempo especificados na tabela de lubrificação e manutenção periódica. Se houver uma folga no cubo da roda ou se a roda não virar suavemente, solicite a um concessionário Yamaha que verifique os rolamentos de roda.

Bateria

PAU50711

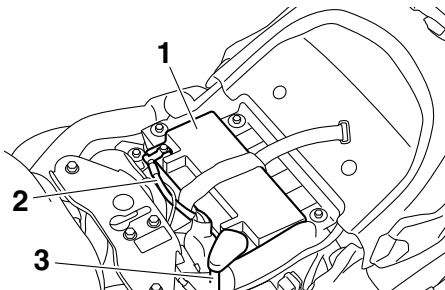

1. Bateria
2. Fio de bateria negativo (preto)
3. Fio de bateria positivo (vermelho)

A bateria encontra-se por baixo do assento. (Consulte a página 3-13.)

Este modelo está equipado com uma bateria VRLA (chumbo-ácido com regulação por válvula). Não é necessário verificar o electrólito nem acrescentar água destilada. No entanto, as ligações dos fios da bateria devem ser verificadas e, se necessário, apertadas.

PWA10761



AVISO

- O electrólito é venenoso e perigoso pois contém ácido sulfúrico, o qual provoca queimaduras graves. Evite o contacto com a pele, os olhos ou o vestuário e proteja sempre os

olhos quando trabalhar perto de baterias. Em caso de contacto, efectue os seguintes **PRIMEIROS SOCORROS**.

- **EXTERNOS:** Lave com água abundante.
- **INTERNOS:** Beba grandes quantidades de água ou leite e chame imediatamente um médico.
- **OLHOS:** Lave com água durante 15 minutos e procure imediatamente cuidados médicos.
- **As baterias produzem hidrogénio explosivo. Por conseguinte, mantenha a bateria afastada de faíscas, chamas, cigarros, etc. e assegure ventilação suficiente quando a estiver a carregar num espaço fechado.**
- **MANTENHA TODAS AS BATERIAS FORA DO ALCANCE DAS CRIANÇAS.**

PCA10621

PRECAUÇÃO

Nunca tente retirar as tampas dos elementos da bateria, uma vez que ao fazê-lo poderá provocar danos permanentemente na bateria.

Carregamento da bateria

Solicite a um concessionário Yamaha que carregue a bateria o mais rapidamente possível se lhe parecer descarregada. Não se esqueça de que a bateria tende a descarregar mais rapidamente se o veículo estiver equipado com acessórios eléctricos opcionais.

PCA16522

PRECAUÇÃO

Para carregar uma bateria VRLA (chumbo-ácido com regulação por válvula), é necessário um carregador de baterias especial (tensão constante). A utilização de um carregador de baterias convencional danificará a bateria.

Acondicionamento da bateria

1. Caso não pretenda conduzir o veículo durante mais de um mês, retire a bateria, carregue-a totalmente e coloque-a num local fresco e seco.
PRECAUÇÃO: Para remover a bateria, deve verificar se a chave está rodada para “OFF”, e, em seguida, desligue o fio negativo antes de desligar o fio positivo. [PCA16303]
2. Caso a bateria fique guardada durante mais de dois meses, verifique-a pelo menos uma vez por mês e, se necessário, carregue-a totalmente.

3. Carregue totalmente a bateria antes de a instalar. **PRECAUÇÃO:** Para instalar a bateria, deve verificar se a chave está rodada para “OFF”, e, em seguida, ligue o fio positivo antes de ligar o fio negativo. [PCA16841]
4. Após a instalação, certifique-se de que os fios para bateria estão devidamente ligados aos terminais de bateria.

PCA16531

PRECAUÇÃO

Mantenha sempre a bateria carregada. Guardar uma bateria descarregada poderá provocar danos permanentes na mesma.

Substituição dos fusíveis

O fusível principal, o fusível do sistema de injeção de combustível e a caixa de fusíveis, que contém os fusíveis para os diferentes circuitos, encontram-se por baixo do assento. (Consulte a página 3-13.)

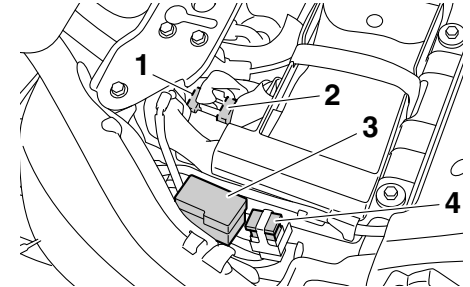

1. Fusível de substituição do sistema de injeção de combustível
2. Fusível do sistema de injeção
3. Caixa de fusíveis
4. Fusível principal

MANUTENÇÃO PERIÓDICA E AJUSTES

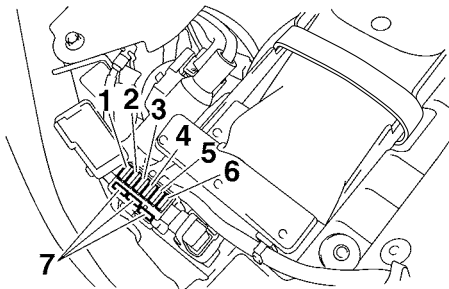

1. Fusível do sistema de sinalização
2. Fusível da ignição
3. Fusível da luz de estacionamento
4. Fusível da ventoinha do radiador
5. Fusível de reserva (para o relógio)
6. Fusível do farol dianteiro
7. Fusível de substituição

NOTA

Para aceder ao fusível do sistema de injeção de combustível, remova a cobertura do relé do motor de arranque puxando-a para cima.

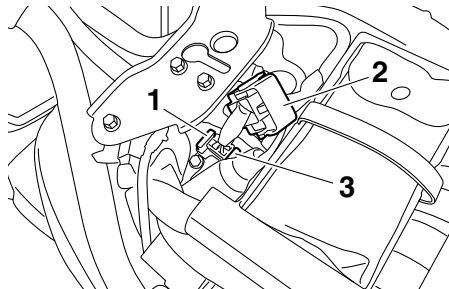

1. Fusível de substituição do sistema de injeção de combustível
2. Cobertura do relé do motor de arranque
3. Fusível do sistema de injeção

Se um fusível estiver queimado, substitua-o do modo seguinte.

1. Rode a chave para “OFF” e desligue o circuito eléctrico em questão.
2. Retire o fusível queimado e instale um novo fusível com a amperagem especificada. **AVISO! Não utilize um fusível com uma amperagem superior à recomendada, para evitar causar grandes danos no sistema eléctrico e possivelmente um incêndio.**

[PWA15132]

Fusíveis especificados:

- Fusível principal:
50.0 A
- Fusível do farol dianteiro:
20.0 A
- Fusível do sistema de sinalização:
10.0 A
- Fusível da ignição:
15.0 A
- Fusível da luz de estacionamento:
10.0 A
- Fusível da ventoinha do radiador:
20.0 A
- Fusível do sistema de injeção:
10.0 A
- Fusível de reserva:
10.0 A

3. Rode a chave para “ON” e ligue o circuito eléctrico em questão para verificar se o dispositivo funciona.
4. Caso o fusível se volte imediatamente a queimar, solicite a um concessionário Yamaha que verifique o sistema eléctrico.

Substituição da lâmpada do farol dianteiro

PAU48514

Este modelo está equipado com uma lâmpada do farol dianteiro de halogéneo. Se a lâmpada do farol dianteiro se fundir, substitua-a do modo que se segue.

PCA10651

PRECAUÇÃO

Tenha cuidado para não danificar as seguintes peças:

- **Lâmpada do farol dianteiro**

Não toque na parte em vidro da lâmpada do farol dianteiro para evitar que se suje com óleo, caso contrário a transparência do vidro, a luminosidade da lâmpada e o seu tempo de duração serão adversamente afectados. Limpe minuciosamente quaisquer vestígios de sujidade e de marcas de dedos, utilizando um pano humedecido com álcool ou diluente.

- **Lente do farol dianteiro**

Não cole nenhum tipo de película colorida nem autocolantes na lente do farol dianteiro.

Não utilize uma lâmpada do farol dianteiro com um consumo em watts superior ao especificado.

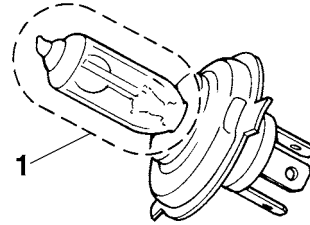

1. Não toque na parte em vidro da lâmpada.

1. Retire a unidade do farol dianteiro, retirando os respectivos parafusos.

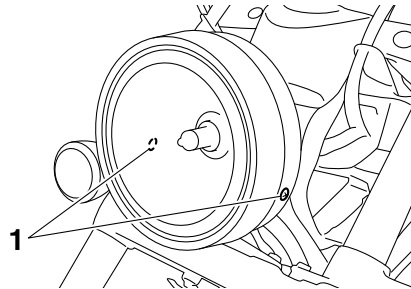

1. Parafuso

2. Desligue o acoplador do farol dianteiro e retire a cobertura da lâmpada do farol dianteiro.

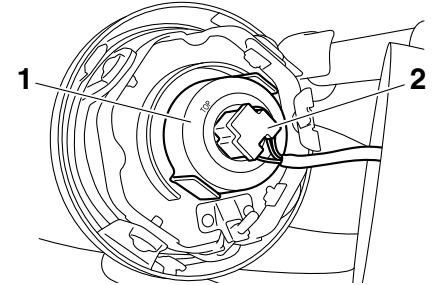

1. Cobertura da lâmpada do farol dianteiro
2. Acoplador do farol dianteiro

3. Desprenda o suporte da lâmpada do farol dianteiro e retire a lâmpada fundida.

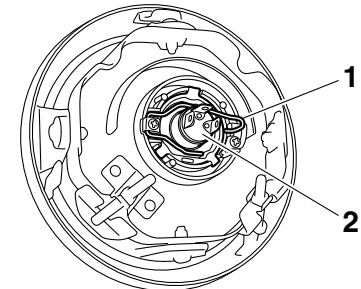

1. Suporte da lâmpada do farol dianteiro
2. Lâmpada do farol dianteiro

4. Coloque uma nova lâmpada do farol dianteiro e fixe-a com o respectivo suporte.

MANUTENÇÃO PERIÓDICA E AJUSTES

5. Instale a cobertura da lâmpada e ligue o acoplador.

NOTA

Quando instalar a cobertura da lâmpada do farol dianteiro, certifique-se de que a marca “TOP” fica virada para cima.

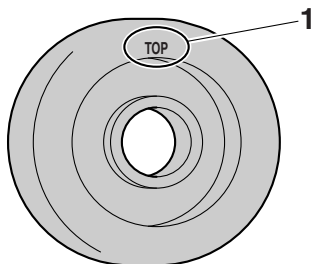

1. Marca “TOP”
6. Instale a unidade do farol dianteiro, colocando os respectivos parafusos.
7. Solicite a um concessionário Yamaha que ajuste o feixe do farol dianteiro, caso necessário.

PAU24182

Luz do travão/farolim traseiro

Este modelo está equipado com uma luz do travão/farolim traseiro tipo LED.

Se a luz do travão/farolim traseiro não se acender, solicite a um concessionário Yamaha que a verifique.

PAU24215

Substituição de uma lâmpada do sinal de mudança de direcção

1. Retire a lente do sinal de mudança de direcção, removendo os respectivos parafusos.

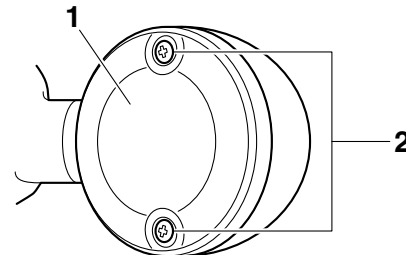

1. Lente do sinal de mudança de direcção
2. Parafuso
2. Retire a lâmpada fundida, empurrando-a para dentro e rodando-a no sentido contrário ao dos ponteiros do relógio.

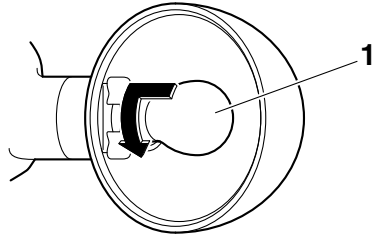

1. Lâmpada do sinal de mudança de direcção
3. Introduza uma lâmpada nova no receptáculo, empurre-a para dentro e rode-a no sentido dos ponteiros do relógio até que pare.
4. Instale a lente, colocando os respectivos parafusos. **PRECAUÇÃO: Não aperte demasiado os parafusos pois a lente poderá partir.** [PCA10682]

PAU24331

Luz da chapa de matrícula

Se a luz da chapa de matrícula não se acender, solicite a um concessionário Yamaha que verifique o circuito eléctrico ou que substitua a lâmpada.

PAU45226

Substituição da lâmpada dos mínimos

Se a lâmpada dos mínimos se fundir, substitua-a do modo seguinte:

1. Remova a unidade do farol dianteiro. (Consulte a página 6-31.)
2. Retire o receptáculo da lâmpada dos mínimos (em conjunto com a lâmpada), puxando-o para fora.

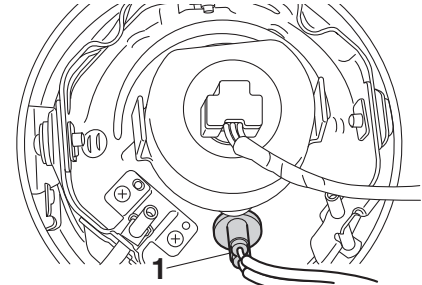

1. Receptáculo da lâmpada dos mínimos
3. Puxe a lâmpada fundida para removê-la.

MANUTENÇÃO PERIÓDICA E AJUSTES

PAU24351

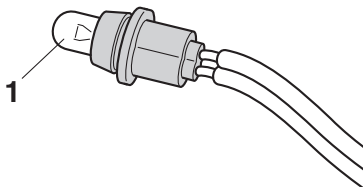

1. Lâmpada dos mínimos
4. Introduza uma nova lâmpada no receptáculo.
5. Instale o receptáculo (em conjunto com a lâmpada), empurrando-o para dentro.
6. Instale a unidade do farol dianteiro.

Suporte do motociclo

Uma vez que este modelo não está equipado com um descanso central, tenha em consideração as seguintes precauções quando remover a roda dianteira e a roda traseira ou quando efectuar outro tipo de manutenção para a qual seja necessário colocar o motociclo na posição vertical. Assegure-se de que o motociclo se encontra numa posição estável e nivelada, antes de iniciar qualquer procedimento de manutenção. Para obter uma maior estabilidade, pode ser colocada uma caixa robusta em madeira por baixo do motor.

Realização de serviços na roda dianteira

1. Estabilize a traseira do motociclo através da utilização de um cavalete para motociclo ou, se não possuir um cavalete adicional, através da colocação de um macaco por baixo do chassis à frente da roda traseira.
2. Levante a roda dianteira do chão, utilizando um cavalete de motociclo.

Realização de serviços na roda traseira

Levante a roda traseira do chão através da utilização de um cavalete de motociclo ou, se não possuir um cavalete adicional, através da colocação de um macaco, quer por

baixo de cada um dos lados do chassis à frente da roda traseira, quer por baixo de cada um dos lados do braço oscilante.

PAU25872

PWA15142

Detecção e resolução de problemas

Embora os motocicletos Yamaha sejam submetidos a uma inspeção minuciosa antes do envio da fábrica, poderão ocorrer alguns problemas durante a sua utilização. Qualquer problema nos sistemas de combustível, compressão ou ignição, por exemplo, poderá provocar um fraco arranque e perda de potência.

As seguintes tabelas de detecção e resolução de problemas apresentam procedimentos fáceis e rápidos, para verificar você mesmo estes sistemas vitais. No entanto, caso o seu motociclo precise de qualquer reparação, leve-o a um concessionário Yamaha, cujos técnicos habilitados possuem as ferramentas, experiência e conhecimentos necessários para assistir devidamente o motociclo.

Utilize apenas peças sobresselentes genuínas da Yamaha. As peças não originais poderão parecer-se com as da Yamaha, mas são frequentemente inferiores, possuem um tempo de duração mais curto e podem levar a despesas de reparação elevadas.



Não fume durante a verificação do sistema de combustível e verifique se não há chamas desprotegidas nem faíscas na área, incluindo luzes piloto de esquentadores ou caldeiras. A gasolina ou os vapores de gasolina podem incendiar-se ou explodir e causar ferimentos graves ou danos materiais.

MANUTENÇÃO PERIÓDICA E AJUSTES

PAU42505

Tabelas de detecção e resolução de problemas

Problemas no arranque ou fraco desempenho do motor

1. Combustível

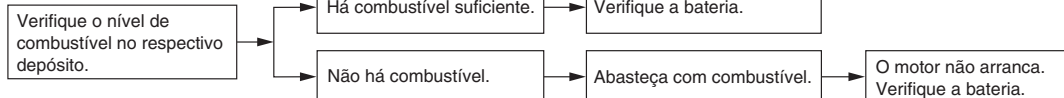

2. Bateria

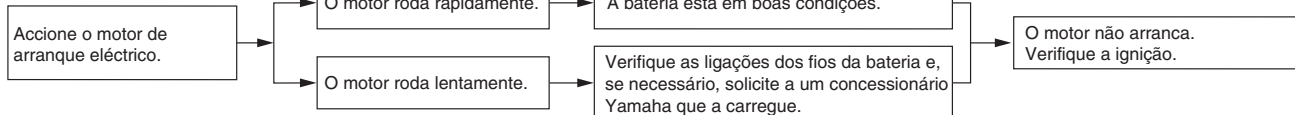

3. Ignição

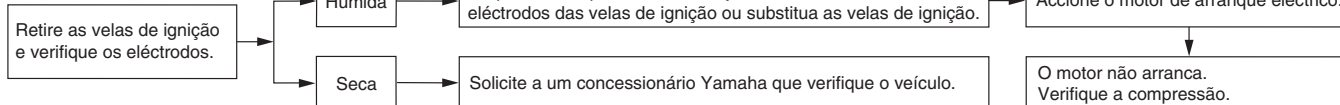

4. Compressão



MANUTENÇÃO PERIÓDICA E AJUSTES

Sobreaquecimento do motor

PWAT1041

AVISO

- Não retire a tampa do radiador enquanto o motor e o radiador estiverem quentes. O fluido e o vapor muito quentes podem ser expelidos sob pressão, podendo provocar graves ferimentos. Não se esqueça de aguardar até que o motor tenha arrefecido.
- Coloque um pedaço de pano espesso, tal como uma toalha, sobre a tampa do radiador, e depois rode lentamente a tampa no sentido contrário ao dos ponteiros do relógio até esta parar para permitir o escape de qualquer pressão residual. Quando o ruído sibilante parar, prima a tampa enquanto a roda no sentido contrário ao dos ponteiros do relógio e, de seguida, retire a tampa.

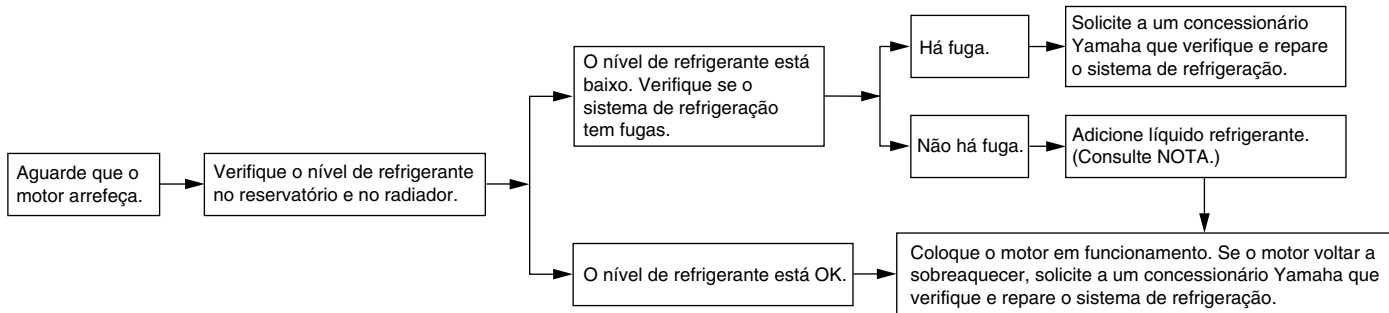

NOTA

Caso não tenha líquido refrigerante, pode utilizar temporariamente água da torneira, desde que seja substituída pelo líquido refrigerante recomendado logo que possível.

CUIDADOS E ARRUMAÇÃO DO MOTOCICLO

Cor mate cuidado

PAU37834

PCA15193

PRECAUÇÃO

Alguns modelos estão equipados com peças com acabamento em cor mate. Consulte um concessionário Yamaha para obter conselhos sobre quais os produtos a utilizar antes de limpar o veículo. Se utilizar uma escova, produtos químicos agressivos ou compostos de limpeza para limpar estas peças vai riscar ou danificar a superfície das mesmas. Também não deve aplicar cera em nenhuma peça com acabamento em cor mate.

Cuidados

PAU32935

Embora a concepção aberta de um motociclo revele o encanto da tecnologia, torna-o também mais vulnerável. Poderá desenvolver-se ferrugem e corrosão mesmo que sejam utilizados componentes de alta qualidade. Embora um tubo de escape enferrujado possa passar despercebido num carro, este influencia negativamente o aspecto geral de um motociclo. Um cuidado frequente e adequado não só vai ao encontro dos termos da garantia, como também influencia na manutenção de um bom aspecto do seu motociclo, aumentando o tempo de vida e optimizando o desempenho.

Antes da limpeza

1. Cubra as saídas do silencioso com sacos de plástico depois de o motor ter arrefecido.
2. Certifique-se de que todas as tampas e coberturas, assim como todos os acopladores e conectores eléctricos, incluindo as tampas da vela de ignição, estão bem fixos.
3. Retire a sujidade extremamente entranhada, como por exemplo óleo queimado no cárter, com um desengordurante e uma escova, mas nunca aplique este tipo de produto

nos vedantes, anilhas, correia de transmissão e eixos das rodas. Enxágue sempre a sujidade e o desengordurante com água.

Limpeza

PCA10773

PRECAUÇÃO

- Evite utilizar agentes de limpeza das rodas demasiado ácidos, especialmente em rodas de raio. Se este tipo de produtos for utilizado em sujidade de difícil remoção, não deixe o agente de limpeza sobre a área afectada durante mais tempo do que o recomendado. Além disso, enxágue minuciosamente a área com água, seque-a imediatamente e aplique um spray anti-corrosão.
- Uma limpeza inadequada pode danificar as peças plásticas (como as carenagens, painéis, pára-ventos, lentes do farol dianteiro, lentes dos indicadores, etc.) e os silenciosos. Utilize um pano ou esponja macia e limpa com água para limpar os plásticos. Contudo, se as partes plásticas não puderem ser bem limpas com água, pode utilizar um detergente suave diluído na água. Enxágue bem todos os resíduos de

CUIDADOS E ARRUMAÇÃO DO MOTOCICLO

detergente usando bastante água, uma vez que o mesmo é prejudicial para os plásticos.

- Não utilize nenhum produto químico forte nas peças em plástico. Evite utilizar panos ou esponjas que tenham estado em contacto com produtos de limpeza fortes ou abrasivos, solvente ou diluente, combustível (gasolina), produtos anti-ferrugem ou de remoção da ferrugem, líquido dos travões, anti-congelante ou electrólito.
- Não utilize sistemas de lavagem a alta pressão ou dispositivos de limpeza a jacto de vapor, uma vez que podem causar infiltração de água e deterioração nas seguintes zonas: vedantes (dos rolamentos da roda e do braço oscilante, forquilha e travões), componentes eléctricos (acopladores, conectores, instrumentos, interruptores e luzes), tubos de respiração e respiradouros.
- Para os motociclos equipados com pára-vento: Não utilize produtos de limpeza fortes ou esponjas duras, uma vez que podem causar perda de cor ou riscos. Alguns compostos de limpeza para plásticos podem deixar riscos no pára-vento. Teste o

produto numa pequena parte oculta do pára-vento, para se assegurar de que não deixa ficar marcas. Se o pára-vento ficar riscado, utilize um composto de polimento de qualidade para plástico após a lavagem.

Após a utilização normal

Retire a sujidade com água morna, um detergente suave e uma esponja macia limpa e, finalmente, enxagúe totalmente com água limpa. Utilize uma escova de dentes ou uma escova para limpar garrafas nas áreas de difícil acesso. A sujidade de difícil remoção e os insectos serão facilmente removidos se a área for coberta por um pano húmido durante alguns minutos antes de fazer a limpeza.

Após a condução do veículo à chuva, perto do mar ou em estradas nas quais foi espalhado sal

Uma vez que o sal do mar ou o sal espalhado nas estradas durante o Inverno é extremamente corrosivo quando misturado com água, realize os passos a seguir explicados após cada viagem à chuva, perto do mar ou em estradas nas quais foi espalhado sal.

NOTA

O sal espalhado nas estradas durante o Inverno, poderá permanecer no piso até à Primavera.

1. Limpe o motociclo com água fria e um detergente suave, depois do motor ter arrefecido. **PRECAUÇÃO: Não utilize água morna pois esta aumenta a acção corrosiva do sal.** [PCA10792]
2. Depois de secar o motociclo, aplique um spray anti-corrosão em todas as superfícies metálicas, incluindo as cromadas e niqueladas, para evitar a corrosão.

Após a limpeza

1. Seque o motociclo com uma camurça ou um pano absorvente.
2. Utilize um produto de polir crómio para dar brilho a peças de crómio, alumínio e aço inoxidável, incluindo o sistema de escape. (Mesmo a descoloração dos sistemas de escape em aço inoxidável induzida termicamente pode ser removida através de polimento.)

CUIDADOS E ARRUMAÇÃO DO MOTOCICLO

3. Para evitar a corrosão, é recomendada a aplicação de um spray anti-corrosão em todas as superfícies metálicas, incluindo as cromadas e niqueladas.
4. Utilize um óleo em spray como produto de limpeza universal para remover qualquer sujidade remanescente.
5. Retoque pequenos danos na pintura provocados por pedras, etc.
6. Passe cera em todas as superfícies pintadas e cromadas. Evite combinações de produtos de limpeza com cera, muitas das quais contêm abrasivos que podem deteriorar a pintura ou o acabamento protector.
7. Deixe o motociclo secar completamente antes de o guardar ou tapar.

PWA11132

AVISO

A presença de contaminantes nos travões ou nos pneus pode provocar a perda de controlo.

- **Certifique-se de que não existe óleo ou cera nos travões ou nos pneus.**
- **Caso necessário, limpe os discos do travão e os revestimentos do travão com um agente de limpeza de discos do travão normal ou acetona, e lave os pneus com água**

morna e um detergente suave. Antes de conduzir a velocidades superiores, teste o motociclo quanto ao desempenho dos travões e ao comportamento nas curvas.

PCA10951

PRECAUÇÃO

- **Aplique óleo em spray ou cera com moderação e certifique-se de que limpa qualquer excesso.**
- **Nunca aplique óleo nem cera na correia de transmissão.**
- **Nunca aplique óleo nem cera em peças de borracha e plástico, tratadas com um produto de tratamento adequado.**
- **Evite utilizar compostos de polimento abrasivos, pois estes desgastam a pintura.**

NOTA

- Consulte um concessionário Yamaha para obter conselhos sobre quais os produtos a utilizar.
- As lavagens, o tempo de chuva ou os climas húmidos podem causar o embaciamento da lente do farol dianteiro.

ro. Ligar o farol dianteiro durante um pequeno período de tempo ajudará a remover a humidade da lente.

Armazenagem

PAU44454

Curto prazo

Guarde sempre o seu motociclo num local fresco e seco e, se necessário, utilize uma cobertura porosa para o proteger do pó. Antes de cobrir o motociclo, verifique se o motor e o sistema de escape estão frios.

PCA10811

PRECAUÇÃO

- **Guardar o motociclo num compartimento com fraca ventilação ou tapá-lo com um oleado, enquanto este se encontra ainda molhado, permitirá a infiltração de água e humidade, o que provocará o aparecimento de ferrugem.**
- **Para prevenir a corrosão, evite caves húmidas, estábulo (devido à presença de amónia) e áreas onde estejam armazenados químicos fortes.**

Longo prazo

Antes de guardar o seu motociclo durante vários meses:

1. Siga todas as instruções da secção “Cuidados” deste capítulo.

2. Encha o depósito de combustível e adicione estabilizador de combustível (se disponível) para evitar que o depósito enferruje e que o combustível se deteriore.
3. Execute os passos que se seguem para proteger os cilindros, os anéis do pistão, etc. da corrosão.
 - a. Retire as tampas das velas de ignição e as velas.
 - b. Verta uma colher de chá de óleo do motor na cavidade de cada uma das velas de ignição.
 - c. Coloque as tampas das velas de ignição nas respectivas velas, e coloque as velas na cabeça de cilindros de modo a que os eléctrodos fiquem ligados à terra. (Isto limitará a produção de faíscas durante o passo seguinte.)
 - d. Coloque várias vezes o motor em funcionamento, utilizando o motor de arranque. (Esta acção revestirá as paredes do cilindro com óleo.)**AVISO! Para evitar danos ou ferimentos provocados por faíscas, certifique-se de que liga os eléctrodos da vela de ignição à terra enquanto liga o motor.**
- e. Retire as tampas das velas de ignição e, de seguida, instale as velas de ignição e as respectivas tampas.
4. Lubrifique todos os cabos de controlo e pontos articulados de todas as alavancas e pedais, assim como do descanso lateral/descanso central.
5. Verifique e, se necessário, corrija a pressão de ar dos pneus, e finalmente levante o motociclo de modo a que ambas as rodas fiquem afastadas do chão. Como alternativa, rode um pouco as rodas todos os meses para evitar que os pneus se degradem num determinado ponto.
6. Tape a saída de cada silencioso com um saco de plástico para evitar a entrada de humidade.
7. Retire a bateria e carregue-a totalmente. Guarde-a num local fresco e seco e carregue-a uma vez por mês. Não guarde a bateria num local excessivamente frio ou quente [menos de 0 °C (30 °F) ou mais de 30 °C (90 °F)]. Para obter mais informações relativamente ao acondicionamento da bateria, consulte a página 6-28.

[PWA10952]

CUIDADOS E ARRUMAÇÃO DO MOTOCICLO

NOTA

Antes de guardar o motociclo, deverá fazer todas as reparações necessárias.

Dimensões:

- Comprimento total:
2535 mm (99.8 in)
- Largura total:
860 mm (33.9 in)
- Altura total:
1130 mm (44.5 in)
- Altura do assento:
670 mm (26.4 in)
- Distância entre os eixos:
1755 mm (69.1 in)
- Distância mínima do chão:
150 mm (5.91 in)
- Raio de viragem mínimo:
3400 mm (133.9 in)

Peso:

- Massa em vazio:
293 kg (646 lb)

Motor:

- Tipo:
Arrefecido por circulação de líquido a quatro tempos, um veio de excêntrico em cada cabeça (SOHC)
- Disposição do cilindro:
2 cilindros em V
- Cilindrada:
1304 cm³
- Diâmetro × curso:
100.0 × 83.0 mm (3.94 × 3.27 in)
- Relação de compressão:
9.50 : 1
- Sistema de arranque:
Arrancador eléctrico

Sistema de lubrificação:

Cárter húmido

Óleo de motor:

Marca recomendada:

YAMALUBE

Tipo:

SAE 10W-30, 10W-40, 10W-50, 15W-40, 20W-40 ou 20W-50

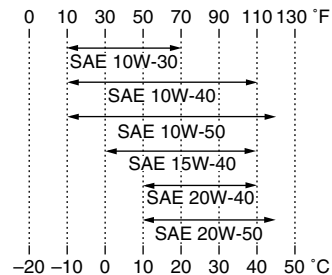

Grau recomendado do óleo de motor:

Tipo SG de Serviço API ou superior, norma JASO MA

Quantidade de óleo de motor:

Sem substituição do cartucho do filtro de óleo:
3.20 L (3.38 US qt, 2.82 Imp.qt)

Com substituição do cartucho do filtro de óleo:
3.40 L (3.59 US qt, 2.99 Imp.qt)

Sistema de refrigeração:

Capacidade do reservatório de refrigerante (até à marca de nível máximo):
0.45 L (0.48 US qt, 0.40 Imp.qt)

Capacidade do radiador (incluindo todas as vias):

2.10 L (2.22 US qt, 1.85 Imp.qt)

Filtro de ar:

Elemento do filtro de ar:

Elemento de papel revestido a óleo

Combustível:

Combustível recomendado:

Gasolina sem chumbo normal (Mistura de gasolina com álcool (E10) aceitável)

Capacidade do depósito de combustível:

15.0 L (3.96 US gal, 3.30 Imp.gal)

Volume da reserva de combustível:

5.0 L (1.32 US gal, 1.10 Imp.gal)

Injecção de combustível:

Corpo do acelerador:

Marca da identificação:

3D8D 40

Vela(s) de ignição:

Fabricante/modelo:

NGK/LMAR7A-9

Distância do eléctrodo da vela de ignição:

0.8–0.9 mm (0.031–0.035 in)

Embraiagem:

Tipo de embraiagem:

Em óleo, multi-disco

Transmissão:

Relação primária de redução:

1.556 (70/45)

Transmissão final:

Correia

Relação secundária de redução:

2.258 (70/31)

ESPECIFICAÇÕES

Tipo de transmissão:

Permanente engrenada, 5 velocidades

Operação:

Accionamento com o pé esquerdo

Relação das velocidades:

- 1.^a: 2.769 (36/13)
- 2.^a: 1.778 (32/18)
- 3.^a: 1.381 (29/21)
- 4.^a: 1.115 (29/26)
- 5.^a: 0.960 (24/25)

Quadro:

Tipo de quadro:

Suporte duplo

Ângulo de avanço:

34.00 grau

Cauda:

109 mm (4.3 in)

Pneu dianteiro:

Tipo:

Sem câmara de ar

Dimensão:

120/70 21M/C 62H

Fabricante/modelo:

BRIDGESTONE/EXEDRA G721 G

Pneu traseiro:

Tipo:

Sem câmara de ar

Dimensão:

210/40R18M/C 73H

Fabricante/modelo:

BRIDGESTONE/EXEDRA G852 RADIAL G

Carga:

Carga máxima:

204 kg (450 lb)

(Peso total com condutor, passageiro, carga e acessórios)

Pressão de ar do pneu (medida com pneus frios):

Condição de carga:

0–90 kg (0–198 lb)

Dianteiro:

250 kPa (2.50 kgf/cm², 36 psi)

Traseiro:

280 kPa (2.80 kgf/cm², 41 psi)

Condição de carga:

90–204 kg (198–450 lb)

Dianteiro:

250 kPa (2.50 kgf/cm², 36 psi)

Traseiro:

280 kPa (2.80 kgf/cm², 41 psi)

Roda dianteira:

Tipo de roda:

Roda de liga

Dimensão do aro:

21M/C x MT3.50

Roda traseira:

Tipo de roda:

Roda de liga

Dimensão do aro:

18M/C x MT7.50

Travão dianteiro:

Tipo:

Travão de disco

Operação:

Accionamento com a mão direita

Líquido recomendado:

DOT 4

Travão traseiro:

Tipo:

Travão de disco

Operação:

Accionamento com o pé direito

Líquido recomendado:

DOT 4

Suspensão dianteira:

Tipo:

Forquilha telescópica

Tipo de mola/amortecedor:

Amortecedor a óleo/mola helicoidal

Curso da roda:

135 mm (5.3 in)

Suspensão traseira:

Tipo:

Braço oscilante (suspensão de elo)

Tipo de mola/amortecedor:

Amortecedor a óleo de gás/mola helicoidal

Curso da roda:

100 mm (3.9 in)

Sistema eléctrico:

Sistema de ignição:

Ignição por bobina transistorizada

Sistema de carregamento:

Magneto de C.A.

Bateria:

Modelo:

YTX20L-BS

Voltagem, capacidade:

12 V, 18.0 Ah

Farol dianteiro:

Tipo de lâmpada:

Lâmpada de halogénio

Voltagem, consumo em watts x quantidade das lâmpadas:

Farol dianteiro:

12 V, 60.0 W/55.0 W x 1

Luz do travão/farolim traseiro:

LED

Sinal de mudança de direcção dianteiro:

12 V, 21.0 W x 2

Sinal de mudança de direcção traseiro:

12 V, 21.0 W x 2

Mínimos:

12 V, 5.0 W x 1

Luz da chapa de matrícula:

12 V, 5.0 W x 2

Iluminação do contador:

LED

Indicador luminoso de ponto morto:

LED

Indicador luminoso de máximos:

LED

Luz de advertência do nível de óleo:

LED

Indicador luminoso de mudança de direcção:

LED

Luz de advertência do nível de combustível:

LED

Luz de advertência da temperatura do

refrigerante:

LED

Luz de advertência de problema no motor:

LED

Fusíveis:

Fusível principal:

50.0 A

Fusível do farol dianteiro:

20.0 A

Fusível do sistema de sinalização:

10.0 A

Fusível da ignição:

15.0 A

Fusível da luz de estacionamento:

10.0 A

Fusível da ventoinha do radiador:

20.0 A

Fusível do sistema de injeção:

10.0 A

Fusível de reserva:

10.0 A

INFORMAÇÕES PARA O CONSUMIDOR

Números de identificação

PAU53562

Registe o número de identificação do veículo, o número de série do motor e a informação da etiqueta do modelo nos espaços fornecidos a seguir. Estes números de identificação são necessários quando registar o veículo nas autoridades da sua área e sempre que encomende peças sobresselentes a um concessionário Yamaha.

NÚMERO DE IDENTIFICAÇÃO DO VEÍCULO:

NÚMERO DE SÉRIE DO MOTOR:

INFORMAÇÃO DA ETIQUETA DO MODELO:

Número de identificação do veículo

PAU26401

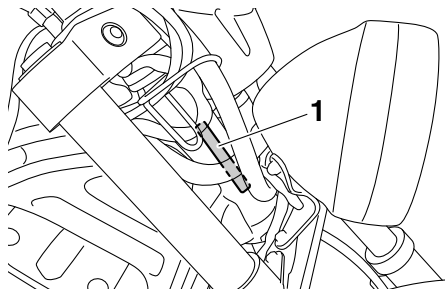

1. Número de identificação do veículo

O número de identificação do veículo está gravado no tubo dianteiro da direcção. Registe este número no espaço fornecido para esse efeito neste manual.

NOTA

O número de identificação do veículo é utilizado para identificar o seu motociclo e pode ser utilizado para registá-lo na direcção-geral de viação da sua área.

Número de série do motor

PAU26441

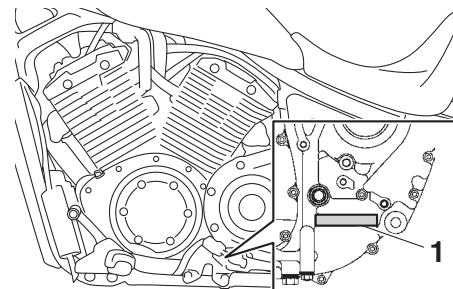

1. Número de série do motor

O número de série do motor está gravado no cárter.

Etiqueta do modelo

PAU26481

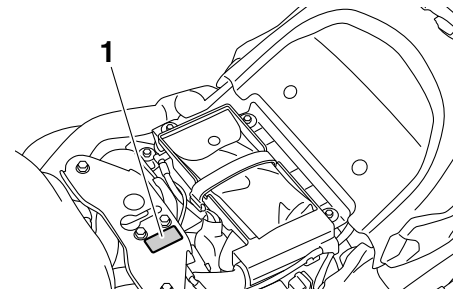

1. Etiqueta do modelo

INFORMAÇÕES PARA O CONSUMIDOR

A etiqueta do modelo está colocada no chassi, por baixo do assento. (Consulte a página 3-13.) Registre a informação constante nesta etiqueta no espaço providenciado para esse efeito neste manual. Esta informação será necessária para encomendar peças sobresselentes a um concessionário Yamaha.

ÍNDICE REMISSIVO

A	Etiqueta do modelo 9-1	L	Lâmpada de mínimos, substituição 6-33	
Alavanca da embraiagem 3-9	F	Lâmpada do farol dianteiro, substituição 6-31	Lâmpada do sinal de mudança de direcção, substituição 6-32	
Alavanca da embraiagem, ajuste da folga 6-18	Folga da alavanca do travão, verificação 6-19	Líquido dos travões, mudança 6-22	Localizações das peças 2-1	
Alavanca do travão 3-10	Folga da correia de transmissão 6-22	Luz da chapa de matrícula 6-33	Luz de advertência da temperatura do refrigerante 3-3	
Alavancas do travão e da embraiagem, verificação e lubrificação 6-24	Folga das válvulas 6-15	Luz de advertência de problema no motor 3-3	Luz de advertência do nível de combustível 3-3	
Amortecedor, ajuste 3-15	Folga do punho do acelerador, verificação 6-15	Luz de advertência do nível de óleo 3-2	Luz do travão/farolim traseiro 6-32	
Armazenagem 7-4	Forquilha dianteira, verificação 6-26	M	Manutenção e lubrificação, periódica 6-4	
Assento 3-13	Fusíveis, substituição 6-29	Manutenção, sistema de controlo das emissões 6-3	Módulo do contador multifuncional 3-4	
B	I	Mudança de velocidades 5-2	N	Nível de líquido dos travões, verificação 6-20
Bateria 6-28	Indicadores luminosos e luzes de advertência 3-2	O	Óleo do motor e cartucho do filtro de óleo 6-10	
C	Indicador luminoso de máximos 3-2	P	Painel, remoção e instalação 6-8	
Cabos, verificação e lubrificação 6-23	Indicador luminoso de mudança de direcção 3-2			
Colocação do motor em funcionamento 5-1	Indicador luminoso de ponto morto 3-2			
Combustível 3-11	Informações relativas à segurança 1-1			
Consumo de combustível, sugestões para a redução 5-3	Interruptor da buzina 3-8			
Conversor catalítico 3-13	Interruptor de arranque 3-8			
Cor mate, cuidado 7-1	Interruptor de farol alto/baixo 3-8			
Cuidados 7-1	Interruptor de paragem do motor 3-8			
D	Interruptor de perigo 3-8			
Descanso lateral 3-16	Interruptor de ultrapassagem 3-8			
Descanso lateral, verificação e lubrificação 6-25	Interruptor do sinal de mudança de direcção 3-8			
Deteção e resolução de problemas 6-35	Interruptores das luzes dos travões 6-19			
Direcção, verificação 6-27	Interruptores do guiador 3-7			
E	Interruptor principal/bloqueio da direcção 3-1			
Elemento do filtro de ar, substituição 6-14	Interruptor RESET 3-9			
Especificações 8-1	Interruptor SELECT 3-9			
Estacionamento 5-4	J			
	Jogo de ferramentas 6-2			

Pastilhas dos travões da frente e de trás, verificação	6-20
Pedais do travão e de mudança de velocidades, verificação e lubrificação	6-24
Pedal de mudança de velocidades	3-9
Pedal do travão	3-10
Pivôs do braço oscilante, lubrificação	6-26
Pneus	6-15
Punho e cabo do acelerador, verificação e lubrificação	6-23
R	
Refrigerante	6-13
Rodagem do motor	5-3
Rodas	6-17
Rolamentos de roda, verificação	6-28
S	
Sistema de corte do circuito de ignição	3-17
Suporte de capacete	3-14
Suporte do motociclo	6-34
Suspensão traseira, lubrificação	6-26
T	
Tabelas de deteção e resolução de problemas	6-36
Tampa do depósito de combustível	3-10
Tubo de respiração/descarga do depósito de combustível	3-12
V	
Velas de ignição, verificação	6-8

