



⚠ Lees deze handleiding aandachtig door voordat u deze machine gaat gebruiken.

**HANDLEIDING**



**CW50**  
**CW50L**  
**CW50N**

**2B6-F819D-D1**

 **Lees deze handleiding aandachtig door voordat u deze machine gaat gebruiken. Deze handleiding dient bij de machine te blijven als deze wordt verkocht.**

Welkom in de wereld van Yamaha!

Als eigenaar van de CW50/CW50L/CW50N profiteert u van de enorme ervaring en technische kennis van Yamaha op het gebied van het ontwerpen en fabriceren van hoogwaardige producten, waarmee Yamaha zijn reputatie van betrouwbaarheid heeft verworven.

Neem rustig de tijd om deze handleiding aandachtig door te lezen, zodat u plezier zult hebben van alle functies van uw CW50/CW50L/CW50N. De Gebruikershandleiding geeft instructies voor de bediening, inspectie en het onderhoud van de scooter, en beschrijft hoe u uzelf en anderen kunt beschermen tegen persoonlijk letsel of schade.

De vele tips in deze handleiding helpen u bovendien om uw scooter in optimale conditie te houden. Als er ten slotte toch nog vragen zijn, aarzel dan niet en neem contact op met de Yamaha dealer.

Het Yamaha team wenst u veilig en plezierig rijden toe. En vergeet niet, veiligheid voor alles!

Yamaha werkt voortdurend aan verbeteringen ten aanzien van productontwerp en kwaliteit. Om deze reden kan er soms sprake zijn van kleine verschillen tussen uw scooter en de beschrijving ervan in deze handleiding, ook al bevat de handleiding de meest recente productinformatie ten tijde van publicatie. Als u vragen hebt over deze handleiding, neem dan contact op met uw Yamaha dealer.

## **WAARSCHUWING**

---



**Lees deze handleiding aandachtig helemaal door voordat u deze scooter gaat gebruiken.**

---

# BELANGRIJKE INFORMATIE IN DE HANDLEIDING

DAU10133

Bijzonder belangrijke informatie is in deze handleiding gemarkeerd met de volgende aanduidingen:

	<b>Dit is het Safety Alert-symbool. Het wordt gebruikt om u te waarschuwen voor risico's op persoonlijk letsel. Volg alle veiligheidsaanwijzingen bij dit symbool op om mogelijk letsel of overlijden te voorkomen.</b>
	<b>Een WAARSCHUWING duidt een gevaarlijke situatie aan die, indien niet vermeden, kan resulteren in ernstig letsel of overlijden.</b>
	<b>De aanduiding LET OP staat bij speciale voorzorgen die moeten worden genomen om schade aan de machine of andere eigendommen te voorkomen.</b>
<b>OPMERKING</b>	De aanduiding OPMERKING staat bij belangrijke informatie die procedures kan vergemakkelijken of verhelderen.

\*Product en specificaties kunnen zonder voorafgaande aankondiging worden gewijzigd.

# **BELANGRIJKE INFORMATIE IN DE HANDLEIDING**

---

DAUM2150

**CW50/CW50L/CW50N  
HANDLEIDING  
©2012 door MBK INDUSTRIE  
1e Uitgave, oktober 2012  
Alle rechten voorbehouden  
Elke vorm van herdruk of onbevoegd ge-  
bruik  
zonder schriftelijke toestemming van  
MBK INDUSTRIE  
is uitdrukkelijk verboden.  
Gedrukt in Nederland.**

# INHOUDSOPGAVE

---

<b>VEILIGHEIDSINFORMATIE</b> .....	1-1	Slotcompartiment .....	3-10	De vrije slag van de gasgreep	
Andere aandachtspunten voor		Schokdemperunit afstellen		controleren .....	6-10
veilig rijden .....	1-5	(alleen model CW50L) .....	3-10	Banden .....	6-10
<b>BESCHRIJVING</b> .....	2-1	Bagagehaak .....	3-11	Gietwielen .....	6-12
Aanzicht linkerzijde .....	2-1	<b>VOOR UW VEILIGHEID –</b>		Vrije slag van voorremhendel	
Aanzicht rechterzijde .....	2-2	<b>CONTROLES VOOR HET RIJDEN</b> ...	4-1	controleren .....	6-13
<b>WERKING VAN DE</b>		<b>GEBRUIK EN BELANGRIJKE</b>		Vrije slag van achterremhendel	
<b>BEDIENINGSELEMENTEN EN</b>		<b>RIJ-INFORMATIE</b> .....	5-1	afstellen .....	6-13
<b>INSTRUMENTEN</b> .....	3-1	Starten van een koude motor .....	5-1	Controleren van voorremblokken	
Contactslot/stuurslot .....	3-1	Wegrijden .....	5-2	en achterremschoenen .....	6-14
Controle- en		Sneller en langzamer rijden .....	5-2	Controleren van	
waarschuwingsslampjes .....	3-2	Remmen .....	5-2	remvloeistofniveau .....	6-14
Snelheidsmeterunit		Tips voor een zuinig		Remvloeistof verversen .....	6-15
(CW50/CW50L) .....	3-3	brandstofverbruik .....	5-3	Kabels controleren en smeren .....	6-16
Snelheidsmeterunit (CW50N) .....	3-4	Inrijperiode .....	5-3	Controleren en smeren van	
Brandstofniveaumeter		Parkeren .....	5-4	gasgreep en gaskabel .....	6-16
(CW50/CW50L) .....	3-4	<b>PERIODIEK ONDERHOUD EN</b>		Voor- en achterremhendel	
Stuurschakelaars .....	3-5	<b>AFSTELLINGEN</b> .....	6-1	smeren .....	6-16
Voorremhendel .....	3-5	Periodiek onderhoudsschema voor		Middenbok controleren en	
Achterremhendel .....	3-6	het uitstootcontrolesysteem .....	6-2	smeren .....	6-17
Tankdop en dop van het		Algemeen smeer- en		Voorvork controleren .....	6-18
oliereservoir voor 2-takt		onderhoudsschema .....	6-3	Stuursysteem controleren .....	6-18
injectiesmering .....	3-6	Verwijderen en aanbrengen van de		Controleren van wiellagers .....	6-19
Brandstof .....	3-7	stroomlijn- en framepanelen .....	6-6	Accu .....	6-19
Uitlaatkatalysator .....	3-8	Bougie controleren .....	6-7	Zekering vervangen .....	6-21
2-takt injectiesmering .....	3-8	Eindoverbrengingsolie .....	6-8	Koplampgloeilamp vervangen .....	6-21
Kickstarter .....	3-9	Luchtfilterelement reinigen .....	6-9	Gloeilamp in remlicht/achterlicht	
Bevestigingssteun .....	3-9	Afstellen van de carburateur .....	6-10	vervangen .....	6-22
Zadel .....	3-9			Gloeilamp in richtingaanwijzer	
				vervangen .....	6-22
				Problemen oplossen .....	6-23

Storingzoekschema .....6-24

## **VERZORGING EN STALLING VAN**

**DE SCOOTER** .....7-1

Matkleur, let op .....7-1

Verzorging .....7-1

Stalling .....7-3

**SPECIFICATIES** .....8-1

**GEBRUIKERSINFORMATIE**.....9-1

Identificatienummers .....9-1

## Wees een verantwoordelijke eigenaar

Als eigenaar van de machine bent u verantwoordelijk voor de veilige en juiste bediening ervan.

Scooters zijn tweewielige voertuigen.

Voor een veilig gebruik zijn de toepassing van de juiste rijtechnieken en de ervaring van de bestuurder van belang. Elke bestuurder moet bekend zijn met de volgende vereisten alvorens met deze scooter te gaan rijden.

Hij of zij moet:

- Door een competente informatiebron grondig zijn ingelicht over alle aspecten van scooterrijden.
- Zich houden aan de waarschuwingen en onderhoudseisen zoals vermeld in deze Gebruikershandleiding.
- Grondig getraind zijn in veilige en correcte rijtechnieken.
- Gebruikmaken van professionele technische service, zoals aangegeven in deze Gebruikershandleiding en/of wanneer de mechanische condities dit vereisen.
- Ga nooit rijden met een scooter zonder passende rijopleiding of instructies. Neem rijlessen. Beginners moeten les krijgen van een gediplomeerd instruc-

teur. Neem contact op met een bevoegde scooterdealer voor informatie over rijlessen bij u in de buurt.

## Veilig rijden

Voer vóór elke rit de controles voor het rijden uit om u ervan te verzekeren dat de machine in veilige staat verkeert. Onvoldoende inspectie of onderhoud van de machine vergroot het risico op ongeval of schade. Zie pagina 4-1 voor een lijst met controles voor het rijden.

- Deze scooter is gebouwd voor het vervoer van de bestuurder plus een passagier.

## OPMERKING

Hoewel deze scooter is gebouwd voor het vervoeren van de bestuurder en een passagier, dient u altijd de lokale wet- en regelgeving na te leven.

- Het niet opmerken en herkennen van scooters door andere weggebruikers vormt de belangrijkste oorzaak van auto-/scooterongevallen. Vaak worden ongevallen veroorzaakt doordat een autobestuurder de scooter niet heeft gezien. Zorg dat u opvalt, dat

blijkt het meest effectief om het risico op een dergelijk type ongeval te verminderen.

## Dus:

- Draag een jack in felle kleuren.
- Wees extra voorzichtig bij het naderen en passeren van kruisingen, daar doen ongelukken met scooters zich namelijk het meest voor.
- Ga daar rijden waar andere weggebruikers u kunnen zien. Ga niet rijden in de dode zichthoek van een andere weggebruiker.
- Pleeg nooit onderhoud aan een scooter zonder voldoende kennis. Neem contact op met een bevoegde scooterdealer voor informatie over het basisonderhoud van een scooter. Bepaalde onderhoudswerkzaamheden kunnen alleen worden uitgevoerd door gediplomeerd personeel.
- Bij veel ongevallen zijn onervaren bestuurders betrokken. Vaak waren bij een ongeval betrokken bestuurders zelfs niet in het bezit van een geldig rijbewijs.
  - Zorg dat u bekwaam bent om te rijden en leen uw scooter alleen uit aan ervaren scooterrijders.





- Weet wat u wel en niet aankunt. Door rekening te houden met uw beperkingen helpt u ongelukken voorkomen.
- We raden aan om het scooterrijden te oefenen op plekken waar geen verkeer is, totdat u grondig bekend bent met de scooter en zijn bediening.
- Ongelukken worden vaak veroorzaakt door een fout van de scooterbestuurder. Veel bestuurders houden bij het ingaan van een bocht een te hoge rij-snelheid aan of gaan onvoldoende schuinliggen voor de rijsnelheid, waardoor ze wijd uit de bocht komen.
  - Neem altijd de maximumsnelheid in acht en rijd nooit sneller dan de wegcondities en het verkeer toestaan.
  - Geef altijd richting aan voordat u afslaat of van rijstrook wisselt. Zorg dat andere weggebruikers u kunnen zien.
- De zithouding van de bestuurder en de passagier is belangrijk voor een goede besturing.
  - De bestuurder moet tijdens het rijden beide handen aan het stuur houden en beide voeten op de bestuurdersvoetsteunen, om zo de macht over het stuur te behouden.
  - De passagier hoort steeds de bestuurder, de zadelband of de handgreep, indien aanwezig, met beide handen vast te houden en beide voeten op de passagiersvoetsteunen te houden. Neem nooit een passagier mee die niet in staat is om beide voeten stevig op de passagiersvoetsteunen te zetten.
- Rijd nooit onder invloed van alcohol of andere drugs.
- Deze scooter is uitsluitend ontworpen voor gebruik op verharde wegen. De machine is niet bedoeld voor off-roadgebruik.
- Draag ook een vizier of een veiligheidsbril. Zonder oogbescherming kan uw zicht door de rijwind verslechteren, waardoor u gevaren mogelijk te laat opmerkt.
- Door een jack, stevige schoenen, een lange broek, handschoenen e.d. te dragen verkleint u de kans op schaafwonden of ontvellingen.
- Draag nooit loszittende kleding, deze kan blijven haken aan schakelhandgrepen of door de wielen worden gegrepen en zo een ongeval of letsel veroorzaken.
- Draag altijd beschermende kleding die uw benen, enkels en voeten bedekt. De motor en het uitlaatsysteem kunnen tijdens en na het rijden zeer heet zijn en brandwonden veroorzaken.
- De hierboven vermelde voorzorgsmaatregelen gelden ook voor passagiers.

## Beschermende uitrusting

Scoterongelukken met dodelijke afloop betreffen meestal hoofdletsel. Het dragen van een helm is de belangrijkste factor bij het voorkomen of reduceren van hoofdletsel.

- Draag altijd een goedgekeurde helm.

## Voorkom koolmonoxidevergiftiging

De uitlaatgassen van verbrandingsmotoren bevatten koolmonoxide, een dodelijk gas. Inademing van koolmonoxide kan hoofdpijn, duizeligheid, sufheid, misselijkheid, verwarring en uiteindelijk de dood veroorzaken.

# VEILIGHEIDSINFORMATIE

1

Koolmonoxide is een kleurloos, reukloos, smaakloos gas dat ook aanwezig kan zijn als u geen uitlaatgassen ziet of ruikt. Het koolmonoxideniveau kan zeer snel oplopen, waardoor u het bewustzijn kunt verliezen en uzelf niet meer kunt redden. In afgesloten of slecht geventileerde ruimtes kunnen dodelijke hoeveelheden koolmonoxide dagenlang blijven hangen. Als u symptomen van koolmonoxidevergiftiging ervaart, verlaat de ruimte dan onmiddellijk, ga naar de open lucht en ROEP MEDISCHE HULP IN.

- Laat de motor niet binnen draaien. Zelfs als u ventileert met ventilatoren of open ramen en deuren kan de hoeveelheid koolmonoxide snel oplopen tot gevaarlijke niveaus.
- Laat de motor niet draaien in slecht geventileerde of deels afgesloten ruimtes zoals schuren of garages.
- Laat de motor niet buiten draaien op plaatsen waar de uitlaatgassen in een gebouw kunnen worden getrokken via openingen zoals ramen en deuren.

## Beladen

Het monteren van accessoires of het vervoer van bagage kan een negatief effect hebben op de rijstabiliteit en het weggedrag als hierdoor de gewichtsverdeling van de

scooter verandert. Wees uiterst voorzichtig bij het monteren van accessoires of het beladen van uw scooter, om zo mogelijke ongevallen te vermijden. Pas extra op wanneer u op een scooter rijdt die beladen is of waaraan accessoires zijn gemonteerd. Hieronder volgen naast de informatie over accessoires enkele richtlijnen voor het beladen van uw scooter:

Het totale gewicht van de bestuurder, passagier, accessoires en bagage mag de maximale gewichtslimiet niet overschrijden.

**Rijden met een te zwaar belaste machine kan leiden tot een ongeval.**

**Maximale belasting:**  
185 kg (408 lb)

Let op het volgende wanneer u tot deze gewichtslimiet belaaft:

- Het zwaartepunt van bagage en accessoires moet zo laag en zo dicht mogelijk bij de scooter liggen. Bevestig zware goederen zo dicht mogelijk bij het midden van de machine en verdeel het gewicht zo gelijkmatig mogelijk over beide zijden om onbalans of instabiliteit te minimaliseren.
- Als gewicht gaat schuiven kan zich een plotselinge onbalans voordoen. Controleer voordat u gaat rijden of accessoires en bagage stevig aan de

scooter zijn bevestigd. Controleer de bevestigingspunten voor accessoires en bagage regelmatig.

- Pas de vering aan de te vervoeren bagage aan (alleen voor modellen met instelbare vering) en controleer de toestand en spanning van uw banden.
- Bevestig nooit omvangrijke of zware goederen aan het stuur, de voorvork of het voorwielspatbord. Dergelijke items kunnen een instabiel weggedrag of een te trage reactie op het stuur veroorzaken.
- **Deze machine is niet ontworpen voor het trekken van een aanhanger of bevestiging van een zijspan.**

## Originele Yamaha accessoires

De keuze van accessoires voor uw machine vormt een belangrijke beslissing. Originele Yamaha accessoires, die alleen verkrijgbaar zijn bij de Yamaha dealer, zijn door Yamaha ontwikkeld, getest en goedgekeurd voor gebruik op uw machine.

Veel bedrijven die niet zijn gelieerd aan Yamaha produceren onderdelen en accessoires of bieden aanpassingssets voor Yamaha voertuigen. Yamaha kan niet alle producten testen die deze bedrijven produceren. Om die reden kan Yamaha accessoi-



res die niet door Yamaha zijn verkocht of wijzigingen die niet door zijn Yamaha zijn aangeraden niet goedkeuren of aanbevelen, zelfs niet als deze zijn verkocht en geïnstalleerd door een Yamaha dealer.

## **In de handel verkrijgbare onderdelen, accessoires en aanpassingssets**

Hoewel er producten verkrijgbaar zijn die qua ontwerp en kwaliteit sterk lijken op originele Yamaha accessoires, dient u te beseffen dat sommige in de handel verkrijgbare accessoires of aanpassingssets niet geschikt zijn vanwege mogelijke veiligheidsrisico's voor uzelf of anderen. Het monteren van in de handel verkrijgbare producten of het verrichten van aanpassingen die de ontwerp- of bedieningskenmerken van uw machine wijzigen kan het risico op ernstig letsel of overlijden van uzelf of anderen vergroten. U bent verantwoordelijk voor letsel dat voortvloeit uit wijzigingen aan de machine.

Volg bij de montage van accessoires de onderstaande richtlijnen en die vermeld onder het kopje "Beladen".

- Monteer nooit accessoires en vervoer nooit bagage als deze een nadelige invloed hebben op de prestaties van uw scooter. Inspecteer het accessoire zorgvuldig alvorens het te gebruiken

om te waarborgen dat het de grondspeling of de hellinghoek op geen enkele manier vermindert, de veerweg, de stuuruitslag of de bediening niet beperkt en geen lampen of reflectors afdekt.

- Accessoires die aan of nabij het stuur of de voorvork zijn gemonteerd zullen mogelijk instabiliteit veroorzaken door een foutieve gewichtsverdeling of door aerodynamische effecten. Accessoires aan het stuur of nabij de voorvork moeten zo licht mogelijk zijn en tot een minimum worden beperkt.
- Omvangrijke accessoires kunnen door hun aerodynamisch effect van invloed zijn op de rijstabiliteit van de scooter. De scooter kan door rijwind worden opgetild of bij zijwind instabiel worden. Zulke accessoires kunnen ook instabiliteit veroorzaken terwijl u grote voertuigen inhaalt of door deze wordt ingehaald.
- Sommige accessoires dwingen de bestuurder om een andere dan de normale zitpositie in te nemen. Zo'n verkeerde zitpositie beperkt de bewegingsvrijheid van de bestuurder

en kan een comfortabele bediening hinderen, zodat we dergelijke accessoires sterk afraden.

- Wees voorzichtig bij het aanbrengen van elektrische accessoires. Als elektrische accessoires de capaciteit van het elektrisch systeem van de scooter te boven gaan, kan zich een gevaarlijke elektrische storing voordoen waardoor de verlichting of de motor uitvalt.

## **In de handel verkrijgbare banden en velgen**

De banden en velgen die bij uw scooter werden geleverd zijn ontworpen om de mogelijkheden van de machine te ondersteunen en bieden de beste combinatie van rijprestaties, remvermogen en comfort. Andere banden, velgen, maten of combinaties zijn mogelijk niet geschikt. Zie pagina 6-10 voor bandenspecificaties en meer informatie over het vervangen van uw banden.

## **De scooter vervoeren**

Volg de onderstaande instructies als u de scooter in een ander voertuig wilt vervoeren.

- Verwijder alle loszittende voorwerpen van de scooter.



# VEILIGHEIDSINFORMATIE

1

- Zorg dat het voorwiel recht naar voren wijst op de aanhanger of de laadvloer en zet het wiel vast in een goot om beweging te voorkomen.
- Zet de scooter vast met spanbanden of andere geschikte banden aan stevige delen van de scooter, zoals het frame of de bovenste voorvorkklem (en niet aan, bijvoorbeeld, het stuur, de richtingaanwijzers of onderdelen die kunnen afbreken). Kies de plaats voor de spanbanden zorgvuldig om te voorkomen dat deze tijdens het transport schuurplekken op de lak veroorzaken.
- Zorg indien mogelijk dat de vering iets door de spanbanden wordt ingedrukt, zodat de scooter tijdens het transport niet overmatig kan stuiten.

DAU10373

## Andere aandachtspunten voor veilig rijden

- Geef duidelijk richting aan wanneer u een bocht neemt.
- Op een nat wegdek kan remmen uiterst lastig zijn. Vermijd te hard remmen, de scooter zou kunnen slippen. Bedien de remmen rustig wanneer u op een nat wegdek wilt stoppen.
- Minder snelheid bij het naderen van een bocht of een afslag. Trek langzaam op nadat u de bocht hebt genomen.
- Wees voorzichtig bij het passeren van geparkeerde auto's. Een bestuurder merkt u mogelijk niet op en kan het portier openslaan in uw rijrichting.
- Spoorwegovergangen, tramrails, ijzeren platen gebruikt in de wegenbouw en putdeksels worden in natte toestand zeer glad. Minder snelheid en passeer ze voorzichtig. Houd de scooter recht, anders kan hij gaan schuiven.
- De remvoeringen kunnen nat worden bij het wassen van de scooter. Controleer de remmen na het wassen van de scooter, voordat u gaat rijden.

- Draag steeds een helm, handschoenen, een lange broek (taps toelappend bij de enkel/omslag, om flapperen te voorkomen), en een felgekleurd jack.
- Vervoer op uw scooter niet te veel bagage. Een overbeladen scooter is onstabiel. Gebruik degelijke snelbinders om bagage aan de bagagedrager vast te binden (indien het voertuig is voorzien van een bagagedrager). Losse bagage beïnvloedt de stabiliteit van de scooter en kan uw aandacht afleiden van het verkeer. (Zie pagina 1-3.)

## Aanzicht linkerkzijde

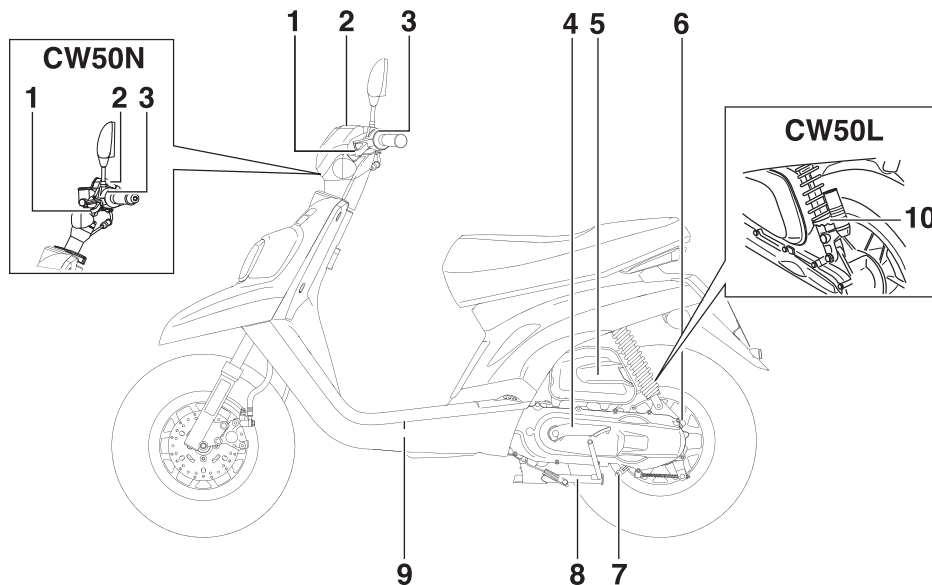

1. Achterremhendel (pagina 3-6)
2. Snelheidsmeterunit (pagina 3-3)
3. Schakelaargroep linkerstuurzijde (pagina 3-5)
4. Kickstarter (pagina 3-9)
5. Luchtfilterelement (pagina 6-9)
6. Vuldop versnellingsbakolie (pagina 6-8)
7. Aftapplug versnellingsbakolie (pagina 6-8)
8. Middenbok (pagina 6-17)

9. Accu/zekering (pagina 6-19/6-21)
10. Stelling voor veervoorspanning schokdemperunit (pagina 3-10)

## Aanzicht rechterzijde

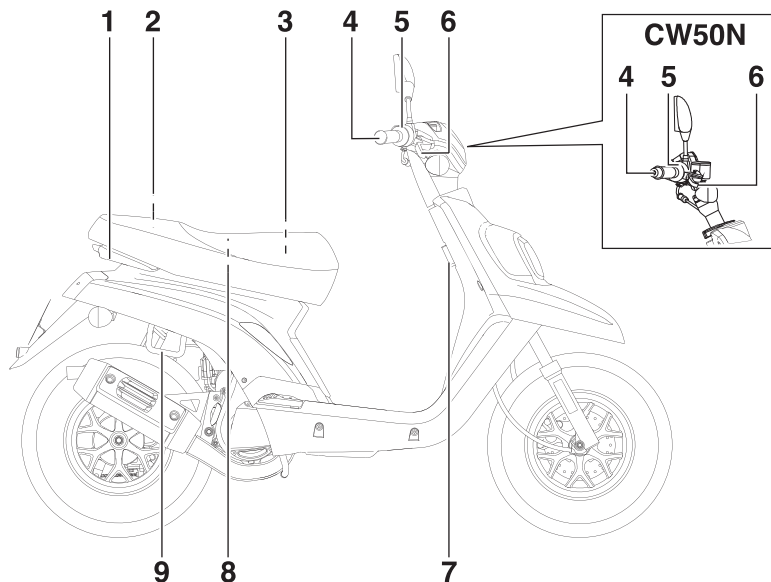
**2**

1. Handgriep (pagina 5-2)

2. Olietankdop (pagina 3-8)

3. Tankdop (pagina 3-6)

4. Gasgriep (pagina 6-10)

5. Schakelaar rechterstuurzijde (pagina 3-5)

6. Voorremhendel (pagina 3-5)

7. Bagagehaak (pagina 3-11)

8. Slotcompartiment (pagina 3-10)

9. Bevestigingssteun (pagina 3-9)

# WERKING VAN DE BEDIENINGSELEMENTEN EN INSTRUMENTEN

## Contactslot/stuurslot

DAU10461

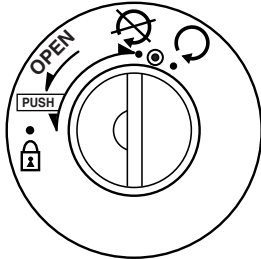

ZALUM0253

Via het contactslot/stuurslot worden het ontstekingsstelsel en de verlichtingsstelsel bediend en wordt het stuur vergrendeld. De diverse standen worden hierna beschreven.

### ON “○”

DAU10640

Alle elektrische circuits worden voorzien van stroom en de motor kan worden gestart. De sleutel kan niet worden uitgenomen.

### OPMERKING

De koplamp, de instrumentenverlichting en het achterlicht gaan automatisch branden wanneer de motor wordt gestart.

### OFF “⊗”

DAU10661

Alle elektrische systemen zijn uitgeschakeld. De sleutel kan worden uitgenomen.

DWA10061

### **WAARSCHUWING**

**Draai nooit de sleutel naar “⊗” of “⊔” terwijl de machine rijdt. Hierdoor worden de elektrische systemen uitgeschakeld, wat mogelijk kan leiden tot verlies van de controle of een ongeval.**

### CONTROLE “⊙” (CW50/CW50L)

DAU10670

Het waarschuwingslampje 2-takt injectiesmering moet gaan branden. (Zie pagina 3-2.)

### CONTROLE “⊙” (CW50N)

DAUM2920

Het waarschuwingslampje olieniveau 2-takt injectiesmering en het waarschuwingslampje brandstofniveau moeten gaan branden. (Zie pagina 3-2.)

### LOCK “⊔”

DAU10684

Het stuur is vergrendeld en alle elektrische systemen zijn uitgeschakeld. De sleutel kan worden uitgenomen.

### Om het stuur te vergrendelen

1. Draai het stuur helemaal naar links.
2. Druk de sleutel in de “⊗”-stand in en draai deze dan naar “⊔”. Houd de sleutel hierbij ingedrukt.
3. Neem de sleutel uit.

### Om het stuur te ontgrendelen

Druk de sleutel in en draai deze dan naar “⊗”. Houd de sleutel hierbij ingedrukt.

# WERKING VAN DE BEDIENINGSELEMENTEN EN INSTRUMENTEN

## Controle- en waarschuwingslampjes

CW50/CW50L

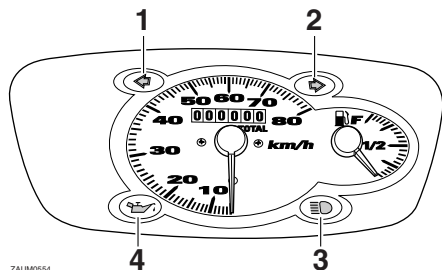



1. Controlelampje linker richtingaanwijzers “←”
2. Controlelampje rechter richtingaanwijzers “→”
3. Controlelampje grootlicht “☰”
4. Waarschuwinglampje olieniveau “”

DAU49392

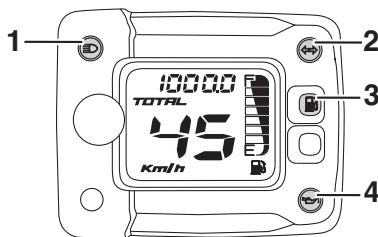
CW50N



ZAUM0962

1. Controlelampje grootlicht “☰”
2. Controlelampje richtingaanwijzers “← →”
3. Waarschuwinglampje brandstofniveau “”
4. Waarschuwinglampje olieniveau “”

DAU11030

## Controlelampjes richtingaanwijzers “← →” (CW50/CW50L)

Het bijbehorende controlelampje knippert terwijl de schakelaar voor richtingaanwijzers naar de linker- of rechterstand is gedrukt.

DAU11020

## Controlelampje richtingaanwijzers “← →” (CW50N)

Dit controlelampje knippert terwijl de schakelaar voor richtingaanwijzers naar de linker- of rechterstand is gedrukt.

DAU11080

## Controlelampje grootlicht “☰”

Dit controlelampje brandt terwijl de koplamp is ingeschakeld voor grootlicht.

DAU11181

## Waarschuwinglampje olieniveau “”

Dit waarschuwinglampje brandt als de sleutel in de “”-stand staat of als het olieniveau in het oliereservoir voor 2-takt injectiesmering bij draaiende motor te laag staat. Als het waarschuwinglampje bij draaiende motor gaat branden, stop dan direct en vul het oliereservoir met Yamalube 2 of gelijkwaardige 2-takt injectiesmering van ofwel JASO-klasse “FC” of ISO-klasse “EG-C” of “EG-D”. Het waarschuwinglampje moet doven nadat het oliereservoir voor 2-takt injectiesmering is bijgevuld.

## OPMERKING

Vraag een Yamaha dealer het elektrisch circuit te controleren als het waarschuwinglampje niet gaat branden als de sleutel in de “”-stand staat of niet dooft nadat de olie in het oliereservoir voor 2-takt injectiesmering is bijgevuld.



# WERKING VAN DE BEDIENINGSELEMENTEN EN INSTRUMENTEN

## LET OP

DCA16291

Gebruik het voertuig alleen als u weet dat het motorolieniveau voldoende hoog is.

## Waarschuwinglampje brandstofniveau “” (CW50N)

DAUM2910

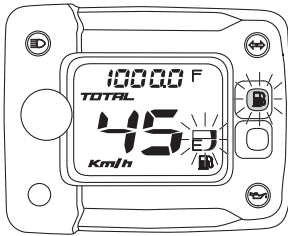

ZAUM0963

Dit waarschuwinglampje gaat branden wanneer alleen de laatste twee segmenten van de brandstofniveaumeter worden weergegeven en nog ongeveer 1.5 L (0.40 US gal, 0.33 Imp.gal) van de brandstof resteert in de brandstoftank. Vul in dat geval zo snel mogelijk brandstof bij.

## OPMERKING

- Voorkom dat de brandstoftank geheel droog komt te staan.

- Wanneer de brandstoftank bijna leeg is, gaan het laatste segment van de brandstofniveaumeter en het brandstofsymbool knipperen.
- Het elektrisch circuit van het waarschuwinglampje controleert u als volgt.

Draai de sleutel naar “○”. Als het waarschuwinglampje niet gaat branden, vraag dan een Yamaha dealer het elektrisch circuit te testen.

## Snelheidsmeterunit (CW50/CW50L)

DAU11621

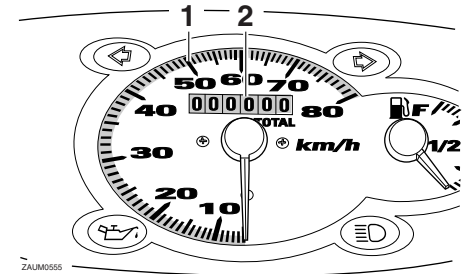

ZAUM0555

1. Snelheidsmeter
2. Kilometer teller

## ALLEEN VOOR GROOT-BRITANNIË

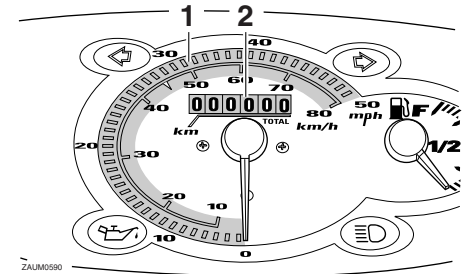

ZAUM0590

1. Snelheidsmeter
2. Kilometer teller

# WERKING VAN DE BEDIENINGSELEMENTEN EN INSTRUMENTEN

De snelheidsmeterunit is voorzien van een snelheidsmeter en een kilometerteller. De snelheidsmeter toont de actuele rijnsnelheid. De kilometerteller toont de totale afgelegde afstand.

3

## Snelheidsmeterunit (CW50N) DAUM1590

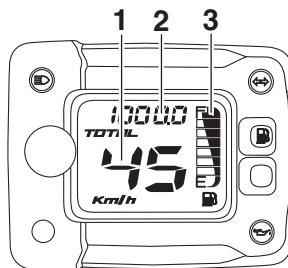

ZAUM0264

1. Snelheidsmeter
2. Kilometer teller
3. Brandstofniveaumeter

De snelheidsmeterunit is voorzien van een snelheidsmeter, een kilometerteller en een brandstofniveaumeter. De snelheidsmeter toont de actuele rijnsnelheid. De kilometerteller toont de totale afgelegde afstand. De brandstofniveaumeter geeft aan hoeveel brandstof in de tank aanwezig is. (Zie pagina 3-2 voor uitleg over de werking van het waarschuwingslampje brandstofniveau.)

## Brandstofniveaumeter (CW50/CW50L) DAU12111

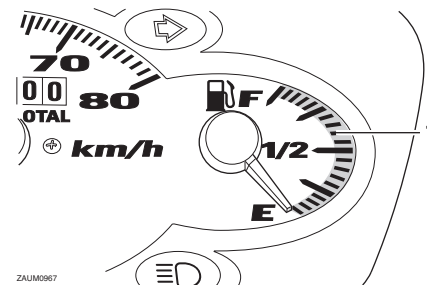

ZAUM0267

1. Brandstofniveaumeter

De brandstofniveaumeter geeft aan hoeveel brandstof in de tank aanwezig is. De naald beweegt naar "E" (leeg) naarmate het brandstofniveau daalt. Wanneer de naald bij "E" staat, is er nog ca. 1.2 L (0.32 US gal, 0.26 Imp.gal) brandstof in de tank aanwezig. Vul in dat geval zo snel mogelijk brandstof bij.

# WERKING VAN DE BEDIENINGSELEMENTEN EN INSTRUMENTEN

## Stuurschakelaars

DAU1234B

### Links

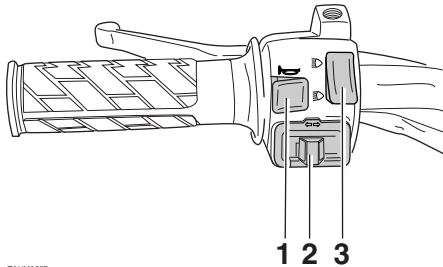

ZALUM057

1. Claxonschakelaar “”
2. Richtingaanwijzerschakelaar “”
3. Dimlichtschakelaar “”

### Rechts

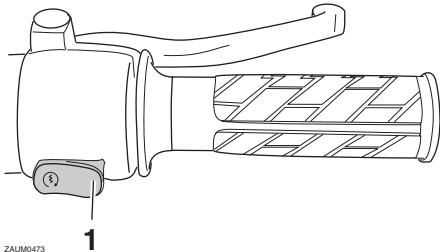

ZALUM047S

1. Startknop “”

## Dimlichtschakelaar “”

DAU12400

Zet deze schakelaar op “” voor grootlicht en op “” voor dimlicht.

## Richtingaanwijzerschakelaar “”

DAU12460

Druk deze schakelaar naar “” om afslaan naar rechts aan te geven. Druk deze schakelaar naar “” om afslaan naar links aan te geven. Na loslaten keert de schakelaar terug naar de middenstand. Om de richtingaanwijzers uit te schakelen wordt de schakelaar ingedrukt nadat hij is teruggekeerd in de middenstand.

## Claxonschakelaar “”

DAU12500

Druk deze schakelaar in om een claxonsignaal te geven.

## Startknop “”

DAUM1132

Druk bij bekrachtigde voor- of achterrem deze knop in om de motor via de startmotor te starten. Zie pagina 5-1 voor startinstructies voordat u de motor start.

## Voorremhendel

DAU12901

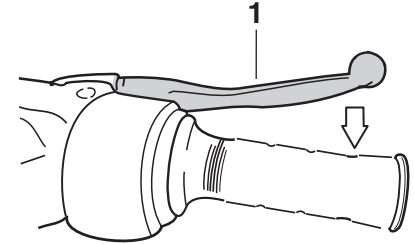

ZALUM0791

1. Voorremhendel

De voorremhendel bevindt zich aan de rechterzijde van het stuur. Trek deze hendel naar de gasgreep toe om de voorrem te bekrachtigen.

# WERKING VAN DE BEDIENINGSELEMENTEN EN INSTRUMENTEN

## Achterremhendel

DAU12951

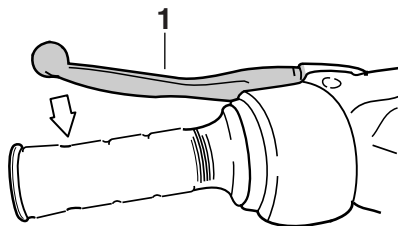

ZALM0085

### 1. Achterremhendel

De achterremhendel bevindt zich aan de linkerkant van het stuur. Trek deze hendel naar het stuur toe om de achterrem te bekrachtigen.

## Tankdop en dop van het oliereservoir voor 2-takt injectiesmering

DAU13202

De tankdop en de dop van het oliereservoir voor 2-takt injectiesmering bevinden zich onder het zadel. (Zie pagina 3-9.)

### Tankdop

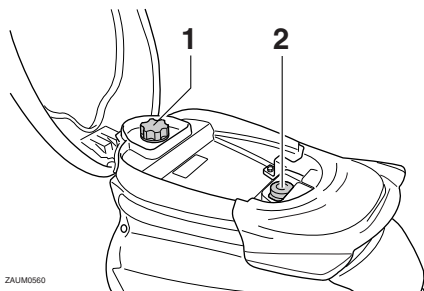

ZALM0560

1. Tankdop
2. Dop oliereservoir voor 2-takt injectiesmering

Om de tankdop te verwijderen wordt deze linksom gedraaid en dan losgenomen.

Om de tankdop aan te brengen wordt deze rechtsom gedraaid.

## Dop oliereservoir voor 2-takt injectiesmering

De dop van het oliereservoir voor 2-takt injectiesmering wordt losgetrokken om te verwijderen.

Om de dop van het oliereservoir voor 2-takt injectiesmering aan te brengen wordt deze vastgedrukt in de reservoiropening.

DWA10141

## **WAARSCHUWING**

**Controleer alvorens te gaan rijden of de tankdop en de dop van het oliereservoir voor 2-takt injectiesmering correct zijn aangebracht. Door brandstoflekkage ontstaat brandgevaar.**

# WERKING VAN DE BEDIENINGSELEMENTEN EN INSTRUMENTEN

## Brandstof

DAU13212

Controleer of er voldoende brandstof in de brandstoftank aanwezig is.

DWA10881

### WAARSCHUWING

**Benzine en benzinedampen zijn zeer brandbaar. Volg de onderstaande instructies om brand en ontploffing te voorkomen en het letselrisico tijdens het tanken te verlagen.**

1. Zet alvorens te tanken de motor af en zorg dat er niemand op de machine zit. Rook nooit tijdens het tanken en tank nooit in de nabijheid van vonken, open vuur of andere ontstekingsbronnen zoals de waakvlammen van geisers en kledingdrogers.
2. Maak de brandstoftank niet te vol. Stop met vullen zodra de brandstof de onderkant van de vulhals heeft bereikt. Omdat brandstof uitzet als deze warm wordt, kan de warmte van de motor of de zon ervoor zorgen dat brandstof uit de brandstoftank stroomt.

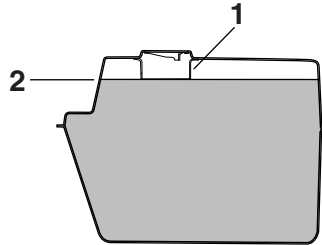

ZAUM0020

1. Vulpijp brandstoftank
2. Maximaal brandstofniveau
3. Veeg uitgestroomde brandstof onmiddellijk af. **LET OP: Veeg gemorste brandstof onmiddellijk af met een schone, droge, zachte doek, aangezien de brandstof de gelakte oppervlakken en kunststof delen kan aantasten.** [DCA10071]
4. Draai de tankdop stevig vast.

DWA15151

### WAARSCHUWING

**Benzine is giftig en kan letsel of overlijden veroorzaken. Spring zorgvuldig om met benzine. Probeer nooit om benzine via de mond over te hevelen. Roep onmiddellijk medische hulp in nadat u benzine heeft ingeslikt, veel benzinedamp heeft ingeademd of benzine in uw ogen heeft gekregen. Als benzine op uw huid**

**terechtkomt, was deze dan af met water en zeep. Als u benzine op uw kleding morst, trek dan andere kleding aan.**

DAUM2730

### Voorgeschreven brandstof:

Uitsluitend loodvrije superbenezine

### Inhoud brandstoftank:

5.3 L (1.40 US gal, 1.17 Imp.gal)

### Hoeveelheid reservebrandstof (als het waarschuwinglampje brandstofniveau gaat branden):

CW50 1.2 L (0.32 US gal,  
0.26 Imp.gal)

CW50L 1.2 L (0.32 US gal,  
0.26 Imp.gal)

CW50N 1.5 L (0.40 US gal,  
0.33 Imp.gal)

Uw Yamaha motorblok is gebouwd op het gebruik van loodvrije superbenezine met een octaangetal van RON 95 of hoger. Als de motor gaat detoneren (pingelen), gebruik dan benzine van een ander merk. Door loodvrije benzine te gebruiken gaan bougies langer mee en blijven de onderhoudskosten beperkt.

# WERKING VAN DE BEDIENINGSELEMENTEN EN INSTRUMENTEN

## Uitlaatkatalysator

DAU13433

Dit model is uitgerust met een uitlaatkatalysator.

DWA10862

### WAARSCHUWING

Het uitlaatsysteem is heet nadat de motor heeft gedraaid. Let op het volgende om brandgevaar of brandwonden te voorkomen:

- Parkeer de machine nooit nabij brandgevaarlijke stoffen, zoals op gras of op ander materiaal dat gemakkelijk vlam vat.
- Parkeer de machine op een plek waar voetgangers of kinderen niet gemakkelijk met het hete uitlaatsysteem in aanraking kunnen komen.
- Controleer of het uitlaatsysteem is afgekoeld alvorens onderhoudswerkzaamheden uit te voeren.
- Laat de motor niet langer dan enkele minuten stationair draaien. Lang stationair draaien kan leiden tot oververhitting.

### LET OP

Gebruik uitsluitend loodvrije benzine. Bij gebruik van loodhoudende benzine zal onherstelbare schade worden toegebracht aan de uitlaatkatalysator.

DCA10701

## 2-takt injectiesmering

DAU13453

Controleer of voldoende 2-takt injectiesmering aanwezig is in het oliereservoir. Vul indien nodig de voorgeschreven 2-takt injectiesmering bij.

### Aanbevolen olie:

Zie pagina 8-1.

### Oliehoeveelheid:

1.10 L (1.16 US qt, 0.97 Imp.qt)

DCA16670

### LET OP

Controleer of de dop op het reservoir voor 2-takt injectiesmering correct is aangebracht.

# WERKING VAN DE BEDIENINGSELEMENTEN EN INSTRUMENTEN

## Kickstarter

DAUS1050

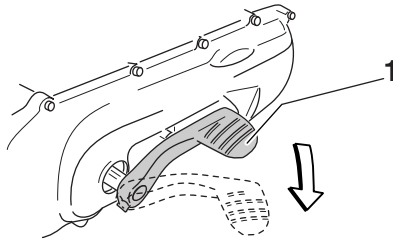

ZAJUM0146

### 1. Kickstarter

Trap om de motor te starten het kickstartpedaal licht omlaag totdat de tandwielen aangrijpen en trap het pedaal dan soepel maar krachtig omlaag.

## Bevestigingssteun

DAUT1040

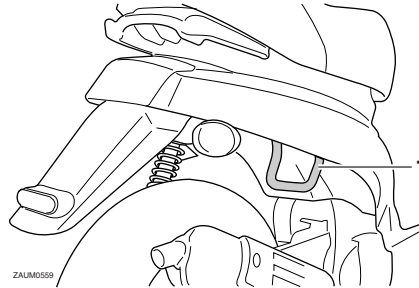

ZAJUM0559

### 1. Bevestigingssteun

Om diefstal te voorkomen kan de scooter via de bevestigingssteun aan een vaststaand object zoals een lantaarnpaal of hek worden vastgemaakt.

Als u de scooter met een ketting- of kabelslot wilt vastzetten, zet u de scooter op de middenbok, haalt u de ketting of kabel door de bevestigingssteun en om het vaststaande object heen, en doet u de ketting of kabel op slot.

DWAT1020

## **!** WAARSCHUWING

Let erop dat u het ketting- of kabelslot verwijdert voordat u gaat rijden, want anders kan de scooter omslaan en schade of letsel veroorzaken.

## Zadel

DAU13932

### Openen van het zadel

1. Zet de scooter op de middenbok.
2. Steek de sleutel in het contactslot en draai deze dan linksom naar "OPEN".

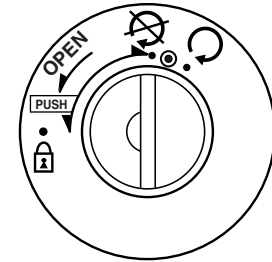

ZAJUM0253

### OPMERKING

Druk de sleutel niet in terwijl u deze draait.

3. Klap het zadel omhoog.

# WERKING VAN DE BEDIENINGSELEMENTEN EN INSTRUMENTEN

3

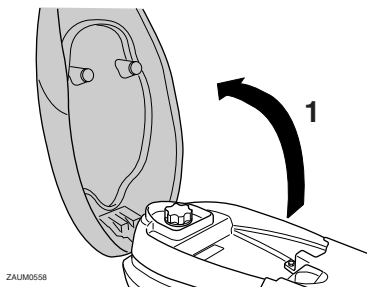

1. Openen.

## Sluiten van het zadel

1. Klap het zadel omlaag en druk dan aan om te vergrendelen.
2. Neem de sleutel uit het contactslot als de scooter onbeheerd wordt achtergelaten.

## OPMERKING

Controleer of het zadel stevig is vergrendeld alvorens te gaan rijden.

## Slotcompartiment

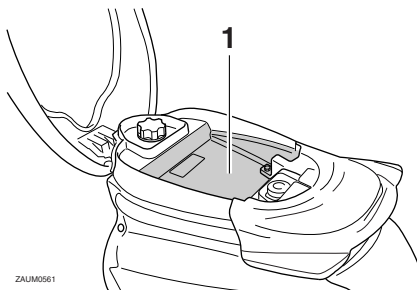

1. Slotcompartiment

Het slotcompartiment, dat zich onder het zadel bevindt, is ontworpen voor kabelsloten met een maximale lengte van 1 meter. (Zie pagina 3-9 voor het openen en sluiten van het zadel.)

## OPMERKING

Sommige kabelsloten passen niet in het slotcompartiment vanwege hun grootte of vorm.

DAUM1580

## Schokdemperunit afstellen (alleen model CW50L)

DAU14833

Deze schokdemper is uitgerust met een stelling voor veervoorspanning.

DCA10101

## LET OP

Probeer nooit voorbij de maximum- of minimuminstellingen te draaien om schade aan het mechanisme te voorkomen.

Stel de veervoorspanning als volgt af. Draai om de veervoorspanning te verhogen en zo de vering stugger te maken de stelling in de richting (a). Draai om de veervoorspanning te verlagen en zo de vering zachter te maken de stelling in de richting (b).

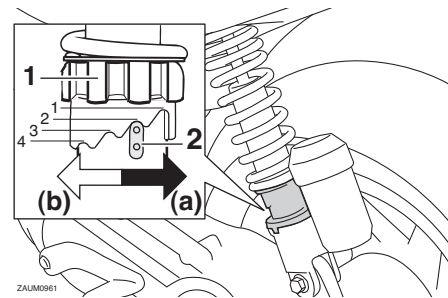

1. Stelling veervoorspanning
2. Positie-indicator



# WERKING VAN DE BEDIENINGSELEMENTEN EN INSTRUMENTEN

Zet de gewenste inkeping in de stelling tegenover de positie-indicator op de schokdemper.

## Afstelling veervoorspanning:

Minimum (zacht):

1

Standaard:

2

Maximum (hard):

4

DWA10221

## WAARSCHUWING

Deze schokdemperunit is gevuld met stikstofgas onder hoge druk. Lees de onderstaande informatie zorgvuldig door alvorens werkzaamheden uit te voeren aan de schokdemperunit.

- Probeer de gascilinder niet te openen en blijf er verder vanaf.
- Stel de schokdemperunit niet bloot aan open vuur of een andere hittebron. Hierdoor kan de gasdruk zo hoog oplopen dat de unit explodeert.
- Voorkom vervorming of beschadiging van de cilinder. Schade aan de cilinder zal resulteren in slechte dempingsprestaties.

- **Werp een beschadigde of versleten schokdemperunit niet zelf weg. Breng de schokdemperunit voor elk onderhoud naar een Yamaha-dealer.**

## Bagagehaak

DAUT1072

DWAT1031

## WAARSCHUWING

- Overschrijd het maximumlaadgewicht van 3 kg (6.6 lb) voor de bagagehaak niet.
- Overschrijd het maximumgewicht van 185 kg (408 lb) voor het voertuig niet.

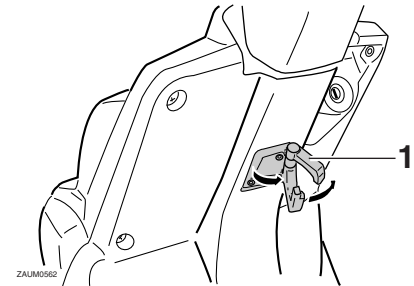

1. Bagagehaak

# VOOR UW VEILIGHEID – CONTROLES VOOR HET RIJDEN

DAU15597

Inspecteer uw machine voor elk gebruik om te waarborgen dat deze in een veilige werkende staat is. Volg altijd de schema's en procedures voor inspectie en onderhoud in de gebruikershandleiding.

DWA11151

## WAARSCHUWING

**Onvoldoende inspectie of onderhoud van de machine vergroot het risico op ongeval of schade. Rijd niet met de machine als u een probleem hebt gevonden. Als een probleem niet kan worden opgelost via de procedures in deze handleiding, laat de machine dan nazien door een Yamaha dealer.**

Controleer voor het gebruik van deze machine de volgende punten:

ITEM	CONTROLES	PAGINA
<b>Brandstof</b>	<ul style="list-style-type: none"><li>• Controleer het brandstofniveau in de brandstoftank.</li><li>• Vul indien nodig brandstof bij.</li><li>• Controleer de brandstofleiding op lekkage.</li></ul>	3-7
<b>2-takt injectiesmering</b>	<ul style="list-style-type: none"><li>• Controleer het olieniveau in het oliereservoir.</li><li>• Vul indien nodig het aanbevolen type olie bij tot aan het voorgeschreven niveau.</li><li>• Controleer de machine op olie lekkage.</li></ul>	3-8
<b>Versnellingsbakolie</b>	<ul style="list-style-type: none"><li>• Controleer de machine op olie lekkage.</li></ul>	6-8
<b>Voorrem</b>	<ul style="list-style-type: none"><li>• Controleer de werking.</li><li>• Als de koppeling zacht of sponzig aanvoelt, vraag dan een Yamaha dealer het hydraulisch systeem te ontluichten.</li><li>• Controleer de remblokken op slijtage.</li><li>• Vervang indien nodig.</li><li>• Controleer het vloeistofniveau in het reservoir.</li><li>• Vul indien nodig het voorgeschreven type remvloeistof bij tot aan het voorgeschreven niveau.</li><li>• Controleer het hydraulisch systeem op lekkage.</li></ul>	6-14, 6-14
<b>Achterrem</b>	<ul style="list-style-type: none"><li>• Controleer de werking.</li><li>• Smeer indien nodig de kabel.</li><li>• Controleer de vrije slag van de koppelingshendel.</li><li>• Stel indien nodig bij.</li></ul>	6-13, 6-14

# VOOR UW VEILIGHEID – CONTROLES VOOR HET RIJDEN

ITEM	CONTROLES	PAGINA
<b>Gasgreep</b>	<ul style="list-style-type: none"><li>• Controleer of de werking soepel is.</li><li>• Controleer de vrije slag van de gasgreep.</li><li>• Vraag indien nodig de Yamaha dealer om de vrije slag van de gasgreep af te stellen en de kabel en het kabelhuis te smeren.</li></ul>	6-10, 6-16
<b>Wielen en banden</b>	<ul style="list-style-type: none"><li>• Controleer op schade.</li><li>• Controleer de conditie van de band en de profieldiepte.</li><li>• Controleer de bandspanning.</li><li>• Corrigeer indien nodig.</li></ul>	6-10, 6-12
<b>Remhendels</b>	<ul style="list-style-type: none"><li>• Controleer of de werking soepel is.</li><li>• Smeer indien nodig de hendelscharnierpunten.</li></ul>	6-16
<b>Middenbok</b>	<ul style="list-style-type: none"><li>• Controleer of de werking soepel is.</li><li>• Smeer indien nodig het scharnierpunt.</li></ul>	6-17
<b>Framebevestigingen</b>	<ul style="list-style-type: none"><li>• Controleer of alle moeren, bouten en schroeven stevig zijn vastgezet.</li><li>• Zet indien nodig vast.</li></ul>	—
<b>Instrumenten, verlichting, signaleringssysteem en schakelaars</b>	<ul style="list-style-type: none"><li>• Controleer de werking.</li><li>• Corrigeer indien nodig.</li></ul>	—
<b>Accu</b>	<ul style="list-style-type: none"><li>• Controleer het voestofniveau.</li><li>• Vul indien nodig bij met gedistilleerd water.</li></ul>	6-19

# GEBRUIK EN BELANGRIJKE RIJ-INFORMATIE

DAU15951

Lees de gebruikershandleiding zorgvuldig door om u vertrouwd te maken met alle bedieningselementen. Als u de werking van een functie of bedieningselement niet begrijpt, vraag dan uw Yamaha dealer om uitleg.

## **WAARSCHUWING**

DWA10271

Een onvoldoende vertrouwdheid met de bedieningselementen kan leiden tot verlies van de controle, met mogelijk een ongeval of letsel tot gevolg.

5



DAU16566

## Starten van een koude motor

DCA10250

### LET OP

Zie pagina 5-3 voor instructies over het inrijden van de motor alvorens de machine in gebruik wordt genomen.

1. Draai de sleutel naar “” en draai de sleutel vervolgens naar “” zodra het waarschuwingslampje olieniveau gaat branden.

DCA10240

### LET OP

Als het waarschuwingslampje voor olieniveau niet gaat branden, vraag dan een Yamaha dealer het elektrisch circuit te testen.

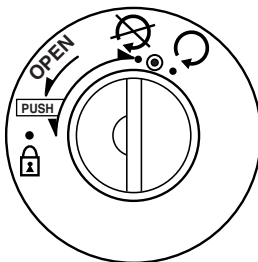

ZAUM0253

2. Sluit de gasklep volledig.

3. Start de motor door de startknop in te drukken of het kickstarterpedaal omhoog te trappen terwijl tegelijkertijd de voor- of achterrem is bekrachtigd.

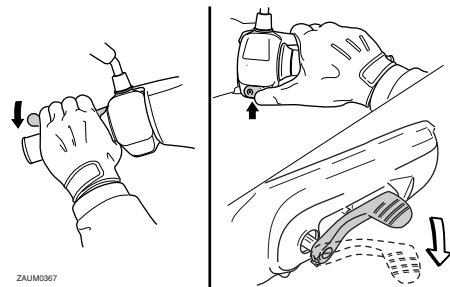

ZAUM0367

Als de motor na indrukken van de startknop niet wil starten, laat dan de startknop los, wacht een paar seconden en probeer het dan opnieuw. Iedere startpoging moet zo kort mogelijk duren om de accu te sparen. Laat de startmotor nooit langer dan 5 seconden achtereen draaien. Probeer de kickstarter als de motor niet via de startmotor wil aanslaan.

DCA11042

### LET OP

Trek nooit snel op terwijl de motor nog koud is, dit verkort de levensduur van de motor!

## Wegrijden

DAU16761

### OPMERKING

Laat de motor warmdraaien voordat u wegrijdt.

1. Houd met uw linkerhand de achterremhendel ingedrukt, houd met uw rechterhand de rechterhandgreep vast en duw de scooter van de middenbok af.

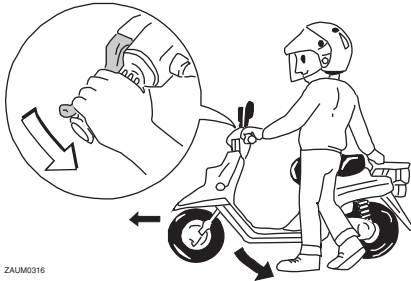

ZAJUM0316

2. Ga schrijlings op het zadel zitten en stel de achteruitkijkspiegels af.
3. Zet de richtingaanwijzers aan.
4. Controleer op tegemoetkomend verkeer en draai voorzichtig aan de gasgreep (rechts) om weg te rijden.
5. Schakel de richtingaanwijzers uit.

## Sneller en langzamer rijden

DAU16780

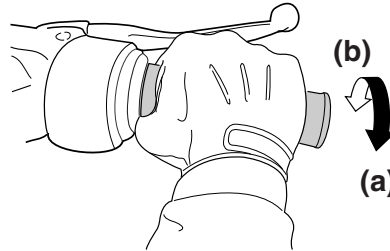

ZAJUM0199

De rijsnelheid wordt geregeld door de gasgreep open of dicht te draaien. Draai de gasgreep richting (a) om sneller te gaan rijden. Draai de gasgreep richting (b) om langzamer te gaan rijden.

## Remmen

DAU16793

DWA10300

### ⚠ WAARSCHUWING

- Vermijd hard en abrupt remmen (met name wanneer u naar één kant overhelt). De scooter zou namelijk kunnen slippen of omvallen.
- Spoorwegovergangen, tramrails, ijzeren platen gebruikt in de wegenbouw en putdeksels worden in natte toestand zeer glad. U dient deze obstakels daarom met aangepaste snelheid te naderen en voorzichtig te passeren.
- Onthoud dat remmen op een nat wegdek veel moeilijker is.
- Rijd langzaam heuvelafwaarts, remmen kan tijdens afdalingen soms lastig zijn.

1. Sluit de gasklep volledig.
2. Bekrachtig de voor- en achterrem gelijktijdig en oefen daarbij geleidelijk meer druk uit.

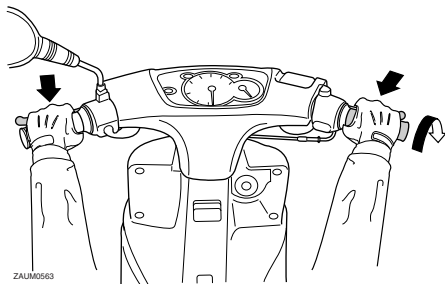

ZALM0563

## Tips voor een zuinig brandstofverbruik

Het brandstofverbruik is vooral afhankelijk van uw rijstijl. Hierna volgen enkele tips om het brandstofverbruik te verlagen:

- Voer het motortoerental tijdens accelereren niet te hoog op.
- Voer het toerental niet te hoog op terwijl de motor onbelast draait.
- Laat de motor niet langdurig stationair draaien maar zet hem af (bijvoorbeeld in files, bij stoplichten of bij spoorwegovergangen).

## Inrijperiode

De belangrijkste periode in de levensduur van het motorblok is de tijd tussen 0 en 1000 km (600 mi). Lees daarom de volgende informatie aandachtig door.

Omdat het motorblok gloednieuw is, mag dit gedurende de eerste 1000 km (600 mi) niet te zwaar worden belast. De verschillende onderdelen van de motor slijten op elkaar in totdat de juiste bedrijfsspelings zijn bereikt. Rijd tijdens deze periode nooit langdurig volgas en vermijd ook andere manoeuvres die tot oververhitting van de motor kunnen leiden.

DAUM2091

### 0–150 km (0–90 mi)

Houd de gasgreep niet langdurig voorbij 1/3 opengedraaid. Varieer de rijnsnelheid van de scooter zo nu en dan. Verander de stand van de gasgreep regelmatig.

### 150–500 km (90–300 mi)

Houd de gasgreep niet langdurig voorbij 1/2 opengedraaid.

### 500–1000 km (300–600 mi)

Houd geen kruissnelheid aan waarbij de gasgreep voorbij driekwart is opengedraaid.

## 1000 km (600 mi) en verder

Laat de motor niet langdurig volgas draaien. Varieer het toerental zo nu en dan. **LET OP:** Na 1000 km (600 mi) moet de eindoverbrengingsolie worden ververst. [DCAM1071]  
DCA10270

### **LET OP**

Als tijdens de inrijperiode motorschade optreedt, vraag dan direct een Yamaha dealer de machine te controleren.

---

DAU17213

## Parkeren

Zet om te parkeren de motor af en neem dan de sleutel uit het contactslot.

DWA10311

### **! WAARSCHUWING**

- De motor en het uitlaatsysteem kunnen zeer heet worden, parkeer dus op een plek waar voetgangers of kinderen niet gemakkelijk met deze onderdelen in aanraking kunnen komen en brandwonden kunnen oplopen.
  - Parkeer nooit op een helling of een zachte ondergrond, hierdoor kan de machine kantelen met mogelijk brandstoflekkage en brand tot gevolg.
  - Parkeer niet nabij gras of andere brandbare materialen die vlam zouden kunnen vatten.
-

Door periodiek inspecties, afstellingen en smeerbeurten uit te laten voeren, zorgt u ervoor dat uw machine in zo veilig en efficiënt mogelijke conditie blijft. De eigenaar/bestuurder van de machine is verplicht de optimale veiligheid te waarborgen. Op de volgende pagina's wordt de belangrijkste informatie met betrekking tot inspecties, afstellingen en smeerbeurten gegeven.

De intervalperioden vermeld in de periodieke onderhoudsschema's moeten worden beschouwd als een algemene richtlijn onder normale rijcondities. Het is echter mogelijk dat de intervalperioden voor onderhoud moeten worden verkort afhankelijk van het weer, het terrein, de geografische locatie en individueel gebruik.

## WAARSCHUWING

**Het niet of onjuist uitvoeren van onderhoud aan de machine vergroot het risico op letsel of overlijden tijdens het uitvoeren van onderhoud of het rijden met de machine. Als u niet bekend bent met voertuigonderhoud, laat het onderhoud dan uitvoeren door uw Yamaha dealer.**

## WAARSCHUWING

**Zet voor het uitvoeren van onderhoud de motor af tenzij anders aangegeven.**

- **Een draaiende motor heeft bewegende delen die lichaamsdelen of kleding kunnen grijpen en elektrische onderdelen die schokken of brand kunnen veroorzaken.**
- **Het laten draaien van de motor tijdens het uitvoeren van onderhoud kan leiden tot oogletsel, brandwonden, brand of koolmonoxidevergiftiging, mogelijk met de dood tot gevolg. Zie pagina 1-2 voor meer informatie over koolmonoxide.**

## WAARSCHUWING

**Remschijven, -klauwen, -trommels en -voeringen kunnen tijdens het gebruik zeer heet worden. Laat onderdelen van het remsysteem afkoelen alvorens deze aan te raken.**

Emissiecontroles zorgen niet alleen voor een betere luchtkwaliteit, maar zijn ook zeer belangrijk voor een juiste werking van de motor en om maximale prestaties te behalen. In de volgende periodieke onderhoudsschema's is het emissiecontroleonderhoud apart gegroepeerd. Dit onderhoud vereist gespecialiseerde gegevens, kennis en gereedschap. Onderhoud, vervanging, of reparatie van emissiecontroleapparatuur en -systemen kan door elke gecertificeerde reparateur worden uitgevoerd (indien van toepassing). Yamaha dealers beschikken over de training en het gereedschap om dit onderhoud uit te voeren.



# PERIODIEK ONDERHOUD EN AFSTELLINGEN

DAU46871

## OPMERKING

- De jaarlijkse controles horen eenmaal per jaar te worden uitgevoerd, behalve wanneer in plaats daarvan een onderhoudsbeurt op kilometerbasis of, voor Groot-Brittannië, op mijlbasis wordt verricht.
- Herhaal de onderhoudsintervallen vanaf 30000 km (17500 mi), beginnend vanaf 6000 km (3500 mi).
- Werkzaamheden gemarkeerd met een asterisk horen te worden uitgevoerd door een Yamaha dealer, omdat hiertoe speciaal gereedschap, technische gegevens en vakmanschap vereist zijn.

DAU46920

## Periodiek onderhoudsschema voor het uitstootcontrolesysteem

NR.	ITEM	CONTROLE OF ONDERHOUDSBEURT	KILOMETERSTAND					JAARLIJKSE CONTROLE
			1000 km (600 mi)	6000 km (3500 mi)	12000 km (7000 mi)	18000 km (10500 mi)	24000 km (14000 mi)	
1	* Brandstofleiding	• Controleer de brandstof- en onderdrukslangen op scheurtjes of beschadigingen.		√	√	√	√	√
2	Bougie	• Vervangen.		√	√	√	√	√
3	* Carburateur	• Stel het stationair toerental af.	√	√	√	√	√	√

6

# PERIODIEK ONDERHOUD EN AFSTELLINGEN

DAU17718

## Algemeen smeer- en onderhoudsschema

NR.	ITEM	CONTROLE OF ONDERHOUDSBEURT	KILOMETERSTAND					JAARLIJKSE CONTROLE
			1000 km (600 mi)	6000 km (3500 mi)	12000 km (7000 mi)	18000 km (10500 mi)	24000 km (14000 mi)	
1	Luchtfilterelement	• Reinigen.		√		√		
		• Vervangen.			√		√	
2	* Accu	• Controleer het vloeistofniveau en de soortelijke massa. • Controleer of de ontluuchtings-slang correct is geplaatst.		√	√	√	√	√
3	* Voorrem	• Controleer de werking en het vloeistofniveau en controleer de machine op vloeistoflekkage.	√	√	√	√	√	√
		• Vervang de remblokken.	Wanneer de slijtagelimiet is bereikt					
4	* Achterrem	• Controleer de werking en stel de speling van de remhendel af.	√	√	√	√	√	√
		• Vervang de remschoenen.	Wanneer de slijtagelimiet is bereikt					
5	* Remslang	• Controleer op scheurtjes en beschadigingen. • Zorg voor een correcte plaatsing van slang(en) en klem(men).		√	√	√	√	√
		• Vervangen.	Elke 4 jaar					
6	* Wielen	• Controleer de speling en controleer op beschadigingen.		√	√	√	√	
7	* Banden	• Controleer op slijtage en beschadigingen. • Vervang indien nodig. • Controleer de bandspanning. • Corrigeer indien nodig.		√	√	√	√	√

# PERIODIEK ONDERHOUD EN AFSTELLINGEN

NR.	ITEM	CONTROLE OF ONDERHOUDSBEURT	KILOMETERSTAND					JAARLIJKSE CONTROLE
			1000 km (600 mi)	6000 km (3500 mi)	12000 km (7000 mi)	18000 km (10500 mi)	24000 km (14000 mi)	
8	* Wiellagers	• Controleer op speling of beschadigingen.		√	√	√	√	
9	* Balhoofdagers	• Controleer de lagers op speling en oppervlakterutheid.	√	√	√	√	√	
		• Smeren met lithiumvet.	Elke 24000 km (14000 mi)					
10	* Framebevestigingen	• Controleer of alle moeren, bouten en schroeven stevig zijn vastgezet.		√	√	√	√	√
11	Scharnieras van voorremhendel	• Smeren met siliconenvet.		√	√	√	√	√
12	Scharnieras van achterremhendel	• Smeren met lithiumvet.		√	√	√	√	√
13	Middenbok	• Controleer de werking. • Smeren.		√	√	√	√	√
14	* Voorvork	• Controleer op een correcte werking en oliekkage.		√	√	√	√	
15	* Schokdemperunit	• Controleer op een correcte werking en oliekkage.		√	√	√	√	
16	* Autolube pomp	• Controleer de werking. • Ontlucht indien nodig.	√		√		√	√
17	Vernellingsbakolie	• Controleer de machine op oliekkage.	√	√		√		
		• Verversen.	√		√		√	
18	* V-snaar	• Vervangen.	Elke 10000 km (6000 mi)					
19	* Voor- en achterremschakelaar	• Controleer de werking.	√	√	√	√	√	√

# PERIODIEK ONDERHOUD EN AFSTELLINGEN

NR.	ITEM	CONTROLE OF ONDERHOUDSBEURT	KILOMETERSTAND					JAARLIJKE CONTROLE
			1000 km (600 mi)	6000 km (3500 mi)	12000 km (7000 mi)	18000 km (10500 mi)	24000 km (14000 mi)	
20	Bewegende delen en kabels	<ul style="list-style-type: none"> <li>Smeren.</li> </ul>		√	√	√	√	√
21	* Gasgreep	<ul style="list-style-type: none"> <li>Controleer de werking.</li> <li>Controleer de vrije slag van de gasgreep en stel deze indien nodig af.</li> <li>Smeer de kabel en het kabelhuis.</li> </ul>		√	√	√	√	√
22	* Lampen, richtingaanwijzers en schakelaars	<ul style="list-style-type: none"> <li>Controleer de werking.</li> <li>Stel de koplamplichtbundel af.</li> </ul>	√	√	√	√	√	√

DAUM2070

6

## OPMERKING

- Het luchtfilter dient vaker te worden gecontroleerd wanneer u in een extreem vochtige of stoffige omgeving rijdt.
- Hydraulisch remsysteem
  - Controleer regelmatig het remvloeistofniveau en vul indien nodig bij.
  - Ververs de remvloeistof elke twee jaar.
  - De remslangen dienen elke vier jaar te worden vervangen, of wanneer deze zijn gescheurd of beschadigd.

## DAU18722 Verwijderen en aanbrengen van de stroomlijn- en framepanelen

Bij het uitvoeren van sommige in dit hoofdstuk beschreven onderhoudswerkzaamheden moeten het afgebeelde stroomlijnpaneel en de framepanelen worden verwijderd. Neem deze paragraaf door wanneer een stroomlijn- of framepaneel moet worden verwijderd of aangebracht.

### Stroomlijnpaneel A

DAU18790

#### Verwijderen van stroomlijnpaneel

Verwijder de schroeven en neem het stroomlijnpaneel los.

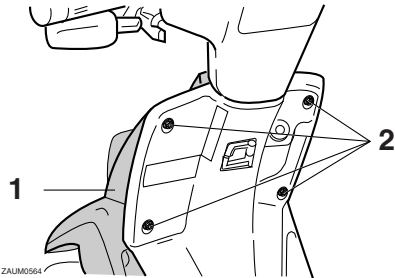

1. Stroomlijnpaneel A
2. Schroef

#### Aanbrengen van het stroomlijnpaneel

Plaats het stroomlijnpaneel in de oorspronkelijke positie en breng dan de schroeven aan.

### DAU19272 Paneel A

#### Verwijderen van het paneel

Verwijder de schroef en trek de afgebeelde gedeelten naar buiten.

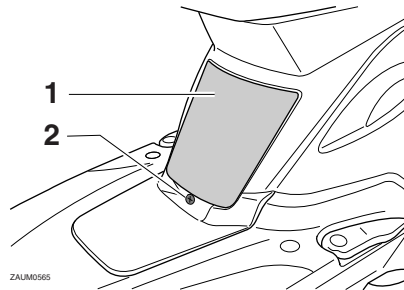

1. Paneel A
2. Schroef

#### Aanbrengen van het paneel

Plaats het paneel in de oorspronkelijke positie en breng dan de schroef aan.

### DAU19210 Paneel B

#### Verwijderen van het paneel

Verwijder de schroeven en haal het paneel los.

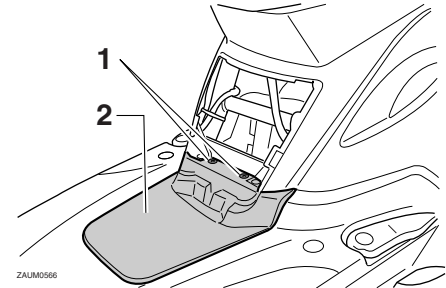

1. Schroef
2. Paneel B

#### Aanbrengen van het paneel

Plaats het paneel in de oorspronkelijke positie en breng dan de schroeven aan.

# PERIODIEK ONDERHOUD EN AFSTELLINGEN

DAU19622

## Bougie controleren

De bougie is een belangrijk motoronderdeel dat periodiek moet worden gecontroleerd, bij voorkeur door een Yamaha dealer. Omdat bougies door verhitting en neerslag altijd langzaam slijten, moet de bougie worden verwijderd en gecontroleerd op de tijden genoemd in het periodieke smeer- en onderhoudsschema. Bovendien kan aan het uiterlijk van de bougie de conditie van de motor worden afgelezen.

De porseleinen isolator rond de centrale elektrode moet licht tot gemiddeld bruin verkleurd zijn (de ideale kleur als normaal met de machine wordt gereden). Wanneer de bougie een heel andere kleur vertoont, werkt de motor mogelijk niet naar behoren. Probeer dergelijke problemen niet zelf vast te stellen. Laat in plaats daarvan uw machine nakijken door een Yamaha dealer.

Vervang de bougie als de elektroden blijken te zijn afgesleten en als overmatige kool-aanslag of andere neerslag gevonden wordt.

**Voorgeschreven bougie:**  
NGK/BR8HS

Voordat een bougie wordt aangebracht moet de elektrodenafstand met een draadvoelmaat worden gemeten; breng indien nodig de elektrodenafstand op specificatie.

verder te draaien. De bougie moet echter zo snel mogelijk naar het juiste aanhaalmoment worden aangedraaid.

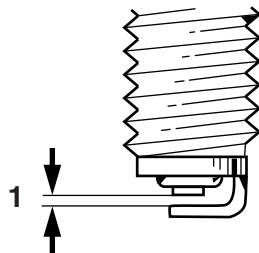

ZALUM0037

1. Elektrodenafstand

**Elektrodenafstand:**  
0.6–0.7 mm (0.024–0.028 in)

Reinig het oppervlak van de bougiepakking en het pasvlak en verwijder eventueel vuil uit de schroefdraad van de bougie.

**Aanhaalmoment:**  
Bougie:  
20 Nm (2.0 m·kgf, 14 ft·lbf)

## OPMERKING

Als geen momentsleutel beschikbaar is, wordt de bougie correct vastgezet door handvast te zetten en dan nog 1/4–1/2 slag

DAU20066

## Eindoverbrengingsolie

Het eindoverbrengingshuis moet voor elke rit worden gecontroleerd op olie lekkage. In geval van lekkage dient u de scooter door een Yamaha dealer te laten nakijken en repareren. Bovendien dient de eindoverbrengingsolie als volgt te worden verversd op de tijdstippen vermeld in het periodieke onderhouds- en smeerschema.

1. Start de motor, warm de eindoverbrengingsolie op door enkele minuten te rijden en zet dan de motor af.
2. Zet de scooter op de middenbok.
3. Plaats een olieopvangbak onder het eindoverbrengingshuis om de gebruikte olie op te vangen.
4. Verwijder de vuldop van de eindoverbrengingsolie met de o-ring uit het eindoverbrengingshuis.

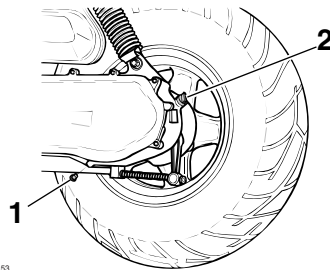

ZAJM0153

1. Aftapplug versnellingsbakolie
2. Vuldop versnellingsbakolie
5. Verwijder de aftapplug van de eindoverbrengingsolie met de pakking om de olie uit het eindoverbrengingshuis te laten stromen.
6. Monteer de aftapplug van de eindoverbrengingsolie met de nieuwe pakking en zet de bout vast met het voorgeschreven aanhaalmoment.

### Aanhaalmoment:

Aftapplug eindoverbrengingsolie:  
17 Nm (1.7 m·kgf, 12 ft·lbf)

7. Vul met de aangegeven hoeveelheid van de aanbevolen eindoverbrengingsolie. **WAARSCHUWING! Zorg ervoor dat geen vreemde materialen in het eindoverbrengingshuis te-**

rechtkomen. Zorg ervoor dat geen olie op de band of het wiel terecht komt. [DWA11311]

### Aanbevolen eindoverbrengingsolie:

Zie pagina 8-1.

### Oliehoeveelheid:

0.11 L (0.12 US qt, 0.10 Imp.qt)

8. Plaats de vuldop van de eindoverbrengingsolie met de nieuwe o-ring en draai de vuldop vast.
9. Controleer het eindoverbrengingshuis op olie lekkage. Zoek in geval van lekkage naar de oorzaak.

# PERIODIEK ONDERHOUD EN AFSTELLINGEN

DAUM1642

## Luchtfilterelement reinigen

Het luchtfilterelement moet worden gereinigd volgens de intervalperioden vermeld in het periodieke smeer- en onderhoudsschema. Reinig het luchtfilterelement vaker als u in zeer stoffige of vochtige gebieden rijdt.

1. Verwijder het luchtfilterdeksel door de schroeven te verwijderen.

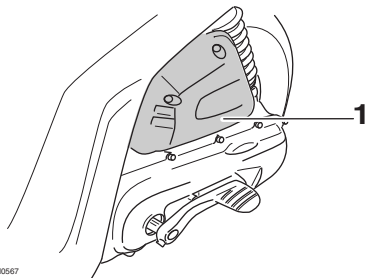

ZAUM0567

1. Luchtfilterdeksel

2. Trek het luchtfilterelement naar buiten, reinig het in oplosmiddel en wring dan het achtergebleven oplosmiddel uit. **WAARSCHUWING! Gebruik alleen een speciaal reinigingsmiddel voor onderdelen. Gebruik geen benzine of oplosmiddelen met een laag ontvlammingspunt om het risico op brand of explosie te vermijden.**

[DWA10431] **LET OP:** Spring voorzichtig

om met het schuimmateriaal en verdraai of wring het niet om beschadiging te voorkomen. [DCA10511]

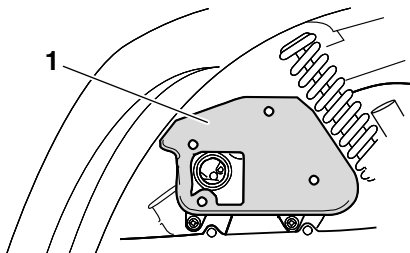

ZAUM0318

1. Luchtfilterelement

3. Breng olie van de aanbevolen soort aan op het hele oppervlak van het element en wring dan de overtollige olie uit.

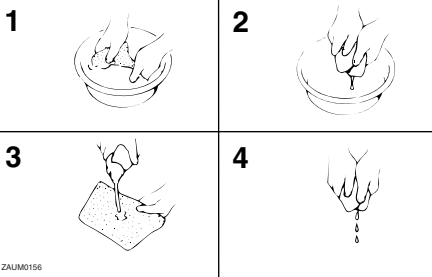

ZAUM0156

## OPMERKING

Het luchtfilterelement moet nat zijn maar mag niet druipen.

### Aanbevolen olie:

Olie voor schuimrubberen luchtfilters

4. Plaats het filterelement in het luchtfilterhuis. **LET OP: Zorg ervoor dat het filterelement goed aanligt in het luchtfilterhuis. Laat de motor nooit draaien met het luchtfilterelement uitgenomen, hierdoor kunnen de zuiger(s) en/of cilinder(s) overmatig versleten raken.** [DCA10481]
5. Monteer het luchtfilterdeksel door de schroeven aan te brengen.



## Afstellen van de carburateur

DAU21300

De carburateur vormt een belangrijk onderdeel van de motor en moet zeer precies worden afgesteld. Laat daarom alle carburateurafstellingen over aan een Yamaha dealer die over de benodigde vakkennis en ervaring beschikt.

## De vrije slag van de gasgreep controleren

DAU21384

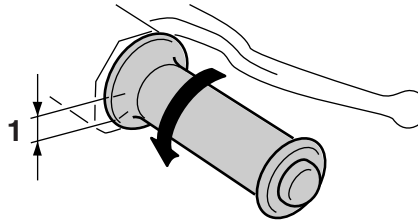

ZALM0051

### 1. Vrije slag van gasgreep

De vrije slag van de gasgreep dient bij de binnenrand van de gasgreep 1.5–3.0 mm (0.06–0.12 in) te bedragen. Controleer de vrije slag van de gasgreep regelmatig en laat de vrije slag indien nodig afstellen door een Yamaha dealer.

## Banden

DAU21876

Banden zijn het enige contact tussen de machine en het wegdek. Veiligheid onder alle rijomstandigheden hangt af van een relatief klein contactoppervlak met het wegdek. Het is daarom essentieel om de banden te allen tijde in een goede conditie te houden en deze op tijd te vervangen door de voorgeschreven banden.

## Bandenspanning

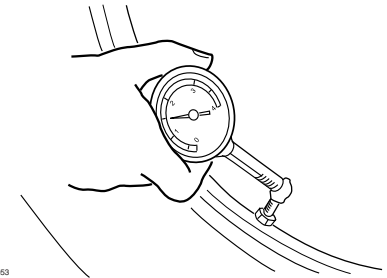

ZALM0053

De bandenspanning moet voor elke rit worden gecontroleerd en indien nodig worden bijgesteld.

DWA10503

**⚠ WAARSCHUWING**

Rijden met deze machine met een onjuiste bandenspanning kan leiden tot verlies van de controle met mogelijk ernstig letsel of overlijden tot gevolg.

# PERIODIEK ONDERHOUD EN AFSTELLINGEN

- De bandspanning moet worden gecontroleerd en afgesteld terwijl de banden koud zijn (wanneer de temperatuur van de banden gelijk is aan de omgevingstemperatuur).
- De bandspanning moet worden aangepast aan de rijsnelheid en het totale gewicht van rijder, passagier, bagage en accessoires dat voor dit model is vastgesteld.

## Bandenspanning (gemeten op koude banden):

### 0–90 kg (0–198 lb):

Voor:

150 kPa (1.50 kgf/cm<sup>2</sup>, 22 psi)

Achter:

150 kPa (1.50 kgf/cm<sup>2</sup>, 22 psi)

### 90–185 kg (198–408 lb):

Voor:

150 kPa (1.50 kgf/cm<sup>2</sup>, 22 psi)

Achter:

150 kPa (1.50 kgf/cm<sup>2</sup>, 22 psi)

## Maximale belasting\*:

185 kg (408 lb)

\* Totaal gewicht van bestuurder, passagier, bagage en accessoires

## WAARSCHUWING

DWA10511

Belaad uw machine nooit te zwaar. Rijden met een te zwaar belaste machine kan leiden tot een ongeval.

## Inspectie van banden

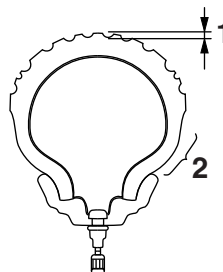

ZALUM0054

1. Bandprofiel diepte
2. Wang van band

Voor elke rit moeten de banden worden gecontroleerd. Als de bandprofiel diepte op het midden van de band de vermelde limiet heeft bereikt, de band spijkers of stukjes glas bevat of wanneer de wang van de band scheurtjes vertoont, moet de band onmiddellijk door een Yamaha dealer worden vervangen.

## Minimale bandprofiel diepte (voor en achter):

1.6 mm (0.06 in)

## OPMERKING

De slijtagelimiet voor bandprofiel diepte is voor diverse landen verschillend. Neem altijd de lokale voorschriften in acht.

## Bandeninformatie

Dit model is uitgerust met tubeless banden. Banden verouderen, zelfs als ze niet of slechts sporadisch zijn gebruikt. Scheuren in het rubber van het loopvlak en de wang van de band, soms in combinatie met vervorming van het karkas, zijn een teken van veroudering. Oude banden moeten worden gecontroleerd door bandspecialisten om na te gaan of ze geschikt zijn voor verder gebruik.

Na uitgebreide tests zijn alleen de hieronder vermelde banden voor dit model goedgekeurd door Yamaha Motor Co., Ltd.

## Voorband:

### Maat:

CW50 120/90-10 57L  
CW50L 120/70-12 51L  
CW50N 120/90-10 57L

### Fabrikant/model:

CW50 PIRELLI / SL90  
CW50L PIRELLI / EVO21  
CW50N PIRELLI / SL90

## Achterband:

### Maat:

CW50 150/80-10 65L  
CW50L 130/70-12 56L  
CW50N 150/80-10 65L

### Fabrikant/model:

CW50 PIRELLI / SL90  
CW50L PIRELLI / EVO22  
CW50N PIRELLI / SL90

DWA10471

## WAARSCHUWING

- **Laat sterk versleten banden door een Yamaha dealer vervangen. Rijden op een machine met versleten banden is niet alleen verboden, maar dit heeft ook een averechts effect op de rijstabiliteit, waardoor u de macht over het stuur zou kunnen verliezen.**
- **De vervanging van onderdelen van wielen en remmen, inclusief banden, dient te worden overgelaten**

**aan een Yamaha dealer, die over de nodige vakkundige kennis en ervaring beschikt om dit te doen.**

- **Rijd niet te snel direct na het verwisselen van een band. Het bandoppervlak dient eerst te zijn ingereden voordat het zijn optimale eigenschappen verkrijgt.**

## Gietwielen

Let ten aanzien van de voorgeschreven wielen op het volgende voor een optimale prestatie, levensduur en veilige werking van uw voertuig.

- Voor elke rit moeten de velgranden worden gecontroleerd op scheurtjes, verbuiging, kromheid of andere schade. Laat in geval van schade het wiel door een Yamaha dealer vervangen. Probeer het wiel nooit zelf te repareren, hoe klein de reparatie ook is. Vervang een wiel dat vervormd is of haarscheurtjes vertoont.
- Na het vervangen van een wiel of band moet het wiel worden uitgebalanceerd. Een niet uitgebalanceerd wiel zal mogelijk slecht functioneren of kan een slechte wegligging en een verkorte levensduur van de banden tot gevolg hebben.

# PERIODIEK ONDERHOUD EN AFSTELLINGEN

## Vrije slag van voorremhendel controleren

DAUT1221

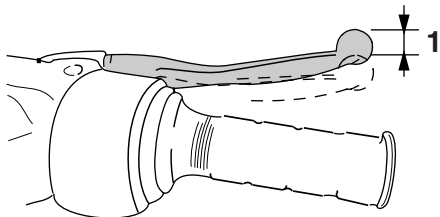

ZAUM0107

### 1. Vrije slag voorremhendel

De vrije slag van de remhendel dient 10.0–20.0 mm (0.39–0.79 in) te bedragen, zoals weergegeven. Controleer de vrije slag van de remhendel regelmatig en laat indien nodig een Yamaha dealer het remsysteem controleren.

DWA10641

## **WAARSCHUWING**

Als de vrije slag van de remhendel niet normaal is, wijst dat op een serieus defect in het remsysteem. Laat het remsysteem vóór gebruik van het voertuig nakijken of repareren door een Yamaha dealer.

## Vrije slag van achterremhendel afstellen

DAU22170

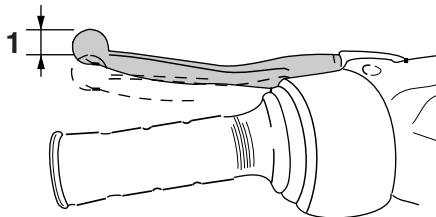

ZAUM0108

### 1. Vrije slag achterremhendel

De vrije slag van de remhendel dient 10.0–20.0 mm (0.39–0.79 in) te bedragen, zoals weergegeven. Controleer de vrije slag van de remhendel regelmatig en stel deze indien nodig als volgt af.

Draai de stelmoer op de remankerplaat richting (a) voor meer vrije slag van de remhendel. Draai de stelmoer richting (b) voor minder vrije slag van de remhendel.

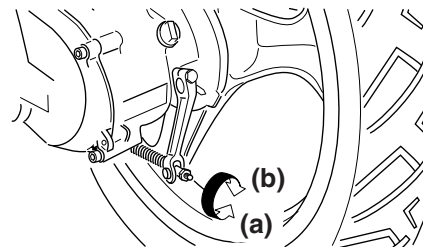

ZAUM0320

DWA10650

## **WAARSCHUWING**

Vraag een Yamaha dealer de afstelling te doen als de juiste afstelling niet haalbaar is volgens de beschreven werkwijze.

## DAU22380 Controleren van voorremblokken en achterremschoenen

De voorremblokken en achterremschoenen moeten worden gecontroleerd op slijtage volgens de intervalperioden voorgeschreven in het periodieke smeer- en onderhoudsschema.

## Remblokken voorrem

DAU22400

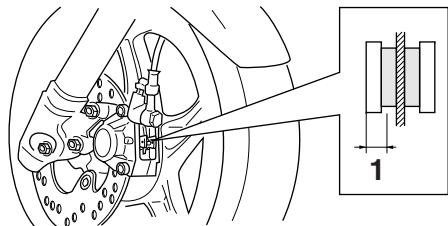

ZAJM0243

### 1. Remvoeringdikte

Controleer elk voorremblok op schade en meet de remvoeringsdikte. Als een remblok beschadigd is of als de remvoeringsdikte minder is dan 3.1 mm (0.12 in), vraag dan een Yamaha dealer de remblokken als set te vervangen.

## Remschoenen achterrem

DAU22540

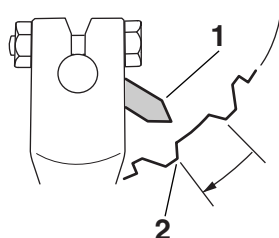

ZAJM0059

1. Slijtage-indicator
2. Slijtagelimiet

De achterrem heeft een slijtage-indicator zodat de remschoenslijtage kan worden gecontroleerd zonder de rem te hoeven demonteren. Bekrachtig de rem en let op de stand van de slijtage-indicator om de remschoenslijtage te controleren. Wanneer een remschoen zover is afgesleten dat de slijtage-indicator bij de slijtagelimiet komt, vraag dan een Yamaha dealer de remblokken als set te vervangen.

## DAU32345 Controleren van remvloeistofniveau

Controleer alvorens te gaan rijden of de remvloeistof boven de merkstreep voor minimumniveau staat. Meet het remvloeistofniveau en let erop dat de bovenzijde van het reservoir horizontaal staat. Vul indien nodig remvloeistof bij.

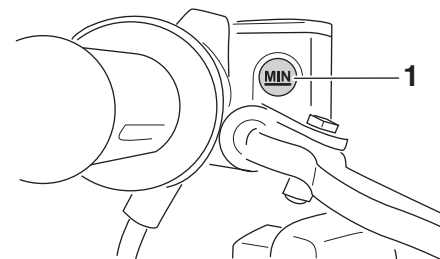

ZAJM0900

1. Merkstreep minimumniveau

**Aanbevolen remvloeistof:**  
DOT 4

DWA15990

**WAARSCHUWING**

**Onjuist uitgevoerd onderhoud kan resulteren in verlies van remvermogen. Neem de volgende voorzorgsmaatregelen in acht:**

# PERIODIEK ONDERHOUD EN AFSTELLINGEN

---

DAUM1360

- Bij een te laag remvloeistofniveau kan lucht binnendringen in het remsysteem, waardoor de remprestaties afnemen.
- Reinig de reservoirdop alvorens deze te verwijderen. Gebruik uitsluitend DOT 4 remvloeistof uit een onaanbroken verpakking.
- Gebruik uitsluitend de aanbevolen remvloeistof, anders kunnen de rubberafdichtingen beschadigd raken met lekkage tot gevolg.
- Vul bij met hetzelfde type remvloeistof. Toevoeging van een ander type remvloeistof dan DOT 4 kan resulteren in een schadelijke chemische reactie.
- Pas op en zorg dat tijdens bijvullen geen water het remvloeistofreservoir kan binnendringen. Water zal het kookpunt van de remvloeistof aanzienlijk verlagen zodat dampvorming kan optreden.

Naarmate de remblokken afslijten, zal het remvloeistofniveau geleidelijk verder dalen. Een laag remvloeistofniveau kan duiden op versleten remblokken en/of lekkage in het remsysteem. Controleer daarom de remblokken op slijtage en het remsysteem op lekkage. Vraag als het remvloeistofniveau plotseling sterk is gedaald een Yamaha dealer om een inspectie alvorens verder te rijden.

## Remvloeistof verversen

Vraag een Yamaha dealer de remvloeistof te verversen volgens de intervalperioden voorgeschreven in het periodieke smeeren onderhoudsschema. Laat bovendien de remslang eens in de vier jaar vervangen, of zodra deze lek of beschadigd is.

6

DCA17640

### LET OP

Remvloeistof kan gelakte of kunststof onderdelen beschadigen. Veeg gemorste remvloeistof steeds direct af.

---

## Kabels controleren en smeren

DAU50800

De werking van alle bedieningskabels en de conditie van alle kabels moet voorafgaand aan elke rit worden gecontroleerd en de kabel en kabeleinden moeten indien nodig worden gesmeerd. Vraag een Yamaha dealer een kabel te controleren of te vervangen wanneer deze is beschadigd of niet soepel beweegt. **WAARSCHUWING! Schade aan de buitenbehuizing van kabels kan leiden tot interne roestvorming en storing veroorzaken met de beweging van kabels. Vervang beschadigde kabels zo snel mogelijk om onveilige omstandigheden te voorkomen.** [DWA10711]

### Aanbevolen smeermiddel:

Yamaha Chain and Cable Lube of 4-takt injectiesmering

## Controleren en smeren van gasgreep en gaskabel

DAU23114

De werking van de gasgreep hoort voorafgaand aan elke rit te worden gecontroleerd. Daarnaast moet de kabel door een Yamaha dealer worden gesmeerd volgens de intervalperioden vermeld in het periodieke onderhoudsschema.

De gaskabel is voorzien van een rubber afdekking. Zorg ervoor dat de afdekking stevig is aangebracht. Zelfs als de afdekking correct is aangebracht, is de kabel niet volledig beschermd tegen binnendringend water. Let er daarom op dat er geen water direct op de afdekking of kabel komt bij het wassen van de machine. Als de kabel of de afdekking vies wordt, wrijf deze dan schoon met een vochtige doek.

## Voor- en achterremhendel smeren

DAU43642

De scharnierpunten van de voor- en achterremhendels moeten worden gesmeerd volgens de intervalperioden vermeld in het periodieke smeer- en onderhoudsschema.

### Voorremhendel

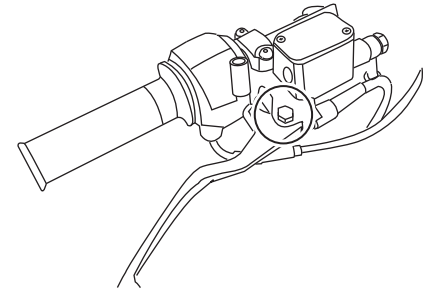

### Achterremhendel

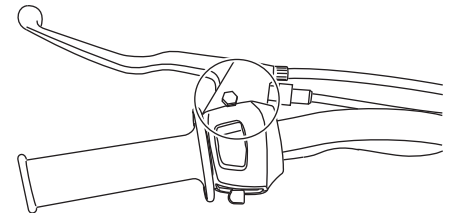

# PERIODIEK ONDERHOUD EN AFSTELLINGEN

## Aanbevolen smeermiddelen:

Voorremhendel:  
Siliconenvet  
Achterremhendel:  
Lithiumvet

## Middenbok controleren en smeren

DAU23192

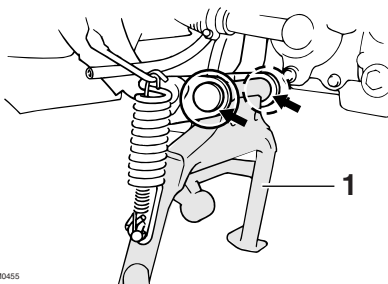

ZAJUM0455

### 1. Middenbok

De werking van de middenbok moet voorafgaand aan elke rit worden gecontroleerd en de scharnierpunten en de metaal-op-metaal contactvlakken moeten indien nodig worden gesmeerd.

DWA11301

## WAARSCHUWING

Als de middenbok niet soepel omhoog en omlaag beweegt, vraag dan een Yamaha dealer deze te controleren of te repareren. Een slecht functionerende middenbok kan het wegdek raken en u afleiden, waardoor u de controle over de machine kunt verliezen.



DAU23272

## Voorvork controleren

De conditie en de werking van de voorvork moeten als volgt worden gecontroleerd volgens de intervalperioden vermeld in het periodieke smeer- en onderhoudsschema.

### Om de conditie te controleren

Controleer de binnenste vorkbuizen op krassen, beschadigingen en overmatige olielekage.

### Om de werking te controleren

1. Zet de machine op een vlakke ondergrond en houd deze rechtop. **WAARSCHUWING! Ondersteun de machine zorgvuldig om omvallen en mogelijk letsel te voorkomen.**

[DWA10751]

2. Bekrachtig de voorrem en druk het stuur een paar keer stevig naar beneden om te controleren of de voorvork soepel in- en uitveert.

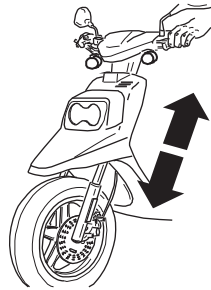

ZAJM0569

DCA10590

## LET OP

**Als schade wordt gevonden of de voorvork niet soepel beweegt, vraag dan een Yamaha dealer te repareren of te controleren.**

DAU45511

## Stuursysteem controleren

Losse of versleten balhoofdlaters kunnen gevaarlijk zijn. De werking van het stuursysteem moet als volgt worden gecontroleerd volgens de intervalperioden vermeld in het periodieke smeer- en onderhoudsschema.

1. Zet de machine op de middenbok. **WAARSCHUWING! Ondersteun de machine zorgvuldig om omvallen en mogelijk letsel te voorkomen.**

[DWA10751]

2. Houd de voorvorkpoten aan het onderste uiteinde beet en probeer ze naar voren en achteren te bewegen. Als speling wordt gevoeld, vraag dan een Yamaha dealer het stuursysteem te inspecteren of repareren.

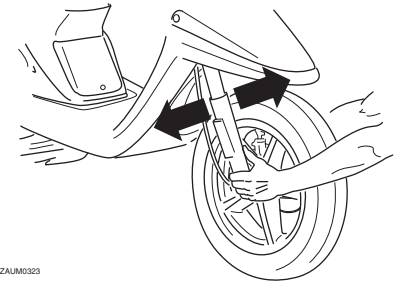

ZAJM0323

# PERIODIEK ONDERHOUD EN AFSTELLINGEN

## Controleren van wiellagers

De voor- en achterwiellagers moeten worden gecontroleerd volgens de intervalperioden voorgeschreven in het periodieke smeer- en onderhoudsschema. Als de wielnaaf speling vertoont of het wiel niet soepel draait, vraag dan een Yamaha dealer de wiellagers te controleren.

DAU23291

## Accu

DAUM1404

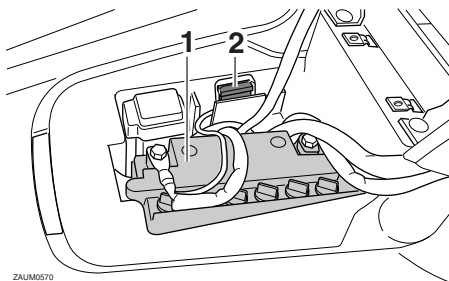

1. Accu
2. Zekering

Een slecht onderhouden accu zal gaan corroderen en verliest zijn lading snel. Het elektrolytniveau, de aansluitpolen voor de accukabels en de ligging van de ontluhtingsslang moeten worden gecontroleerd voor iedere rit en volgens de intervalperioden voorgeschreven in het periodieke smeer- en onderhoudsschema.

### Om het elektrolytniveau te controleren

1. Zet de scooter op een vlakke ondergrond en houd hem rechtop.

### OPMERKING

Zorg dat de scooter rechtop staat bij het controleren van het elektrolytniveau.

2. Verwijder het paneel B. (Zie pagina 6-6.)
3. Controleer het elektrolytniveau in de accu.

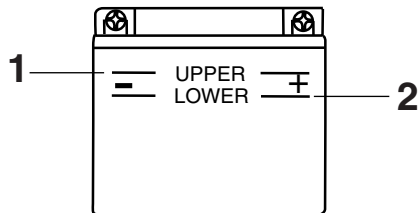

ZALM0106

1. Merkstreep maximumniveau
2. Merkstreep minimumniveau

### OPMERKING

Het elektrolytniveau moet tussen de merkstrepen voor minimum- en maximumniveau staan.

4. Als de elektrolyt bij of beneden de merkstreep voor minimumniveau staat, vul dan gedistilleerd water bij tot de merkstreep voor maximumniveau.  
**LET OP: Gebruik uitsluitend gedistilleerd water, aangezien kraanwater mineralen bevat die schadelijk zijn voor de accu.** [DCA10611]

DWA10760

## WAARSCHUWING

- **Elektrolyt is giftig en gevaarlijk omdat het zwavelzuur bevat, een stof die ernstige brandwonden veroorzaakt. Vermijd contact met de huid, ogen of kleding en bescherm uw ogen altijd bij werkzaamheden nabij accu's. Voer als volgt EERSTE HULP uit als er lichamenlijk contact is geweest met elektrolyt.**
  - **UITWENDIG:** Spoel overvloedig met water.
  - **INWENDIG:** Drink grote hoeveelheden water of melk en roep direct de hulp in van een arts.
  - **OGEN:** Spoel gedurende 15 minuten met water en roep direct medische hulp in.
- **Accu's produceren het explosieve waterstofgas. Houd daarom vonden, open vuur, sigaretten e.d. uit de buurt van de accu en zorg voor voldoende ventilatie bij acculaden in een afgesloten ruimte.**
- **HOUD DEZE EN ALLE ACCU'S BIJTEN BEREIK VAN KINDEREN.**

5. Controleer de aansluitingen van de accukabels, zet ze indien nodig vast en corrigeer de ligging van de ontluchtingsslang.

### Om de accu op te bergen

1. Verwijder de accu als de scooter langer dan een maand niet wordt gebruikt, laad volledig bij en zet dan weg op een koele en droge plek. **LET OP: Draai voordat u de accu verwijdert de sleutel naar "⊗" en haal dan eerst de negatieve kabel en daarna de positieve kabel los.** [DCA16302]
2. Als de accu langer dan twee maanden wordt opgeborgen, moet het soortelijk gewicht van de elektrolyt minstens eens per maand worden gecontroleerd; laad de accu dan indien nodig steeds volledig bij.
3. Laad de accu volledig bij alvorens te installeren. **LET OP: Draai voordat u de accu plaatst de sleutel naar "⊗" en sluit vervolgens eerst de positieve kabel en daarna de negatieve kabel aan.** [DCA16840]
4. Controleer na installatie of de accukabels correct zijn aangesloten op de accupolen en kijk of de ontluchtingsslang de juiste ligging heeft, in goede conditie verkeert en niet verstopt of afge-

kneld is. **LET OP: Als het ontluchtingsslangetje zo wordt geplaatst dat het frame wordt blootgesteld aan elektrolyt of gas uit de accu, kan externe en structurele schade aan het frame ontstaan.**

[DCA10601]

# PERIODIEK ONDERHOUD EN AFSTELLINGEN

## Zekering vervangen

DAU23503

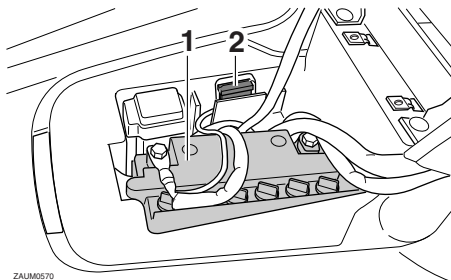

ZAUM0570

1. Accu
2. Zekering

De hoofdzekeringhouder bevindt zich achter paneel B. (Zie pagina 6-6.)

Vervang de zekering als volgt als deze is doorgebrand.

1. Draai de contactsleutel naar “⊗” en schakel alle elektrische circuits uit.
2. Verwijder de doorgebrande zekering en breng een nieuwe zekering met de voorgeschreven ampèrewaarde aan.  
**WAARSCHUWING! Gebruik geen zekeringen met een hogere ampèrage dan aanbevolen om ernstige schade aan het elektrische systeem en mogelijk brand te voorkomen.**

[DWA15131]

### Voorgeschreven zekering:

7.5 A

3. Draai de contactsleutel naar “○” en schakel de elektrische circuits in om te zien of de apparatuur werkt.
4. Als de zekering direct opnieuw doorbrandt, vraag dan een Yamaha dealer het elektrisch systeem te controleren.

## Koplampgloeilamp vervangen

DAUM2930

Vervang een koplampgloeilamp als volgt als deze is doorgebrand.

1. Zet de scooter op de middenbok.
2. Verwijder het stroomlijnpaneel A. (Zie pagina 6-6.)
3. Haak de gloeilamphouder los en verwijder dan de defecte gloeilamp.

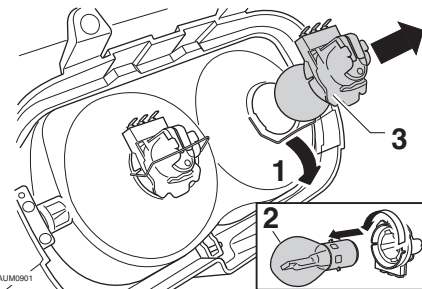

ZAUM0601

1. Loshalen.
  2. Koplampgloeilamp
  3. Gloeilamphouder
4. Breng een nieuwe gloeilamp aan en zet deze dan vast met de gloeilamp-houder.
  5. Breng het stroomlijnpaneel aan.
  6. Vraag indien nodig een Yamaha dealer de koplamplichtbundel af te stellen.

## Gloeilamp in remlicht/achterlicht vervangen

DAU24133

1. Verwijder de lamplens van het remlicht/achterlicht door de schroeven los te draaien.

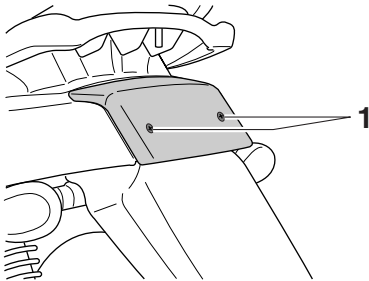

1. Schroef

2. Verwijder de defecte gloeilamp door deze in te drukken en linksom te draaien.

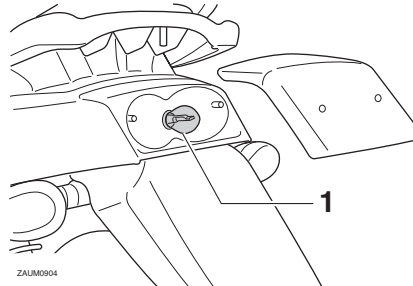

1. Gloeilamp remlicht/achterlicht

3. Plaats een nieuwe gloeilamp in de fitting, druk deze in en draai rechtsom tot hij stuit.
4. Monteer de lamplens door de schroeven aan te brengen. **LET OP: Draai de schroeven niet te vast, hierdoor kan de lens breken.** [DCA10681]

## Gloeilamp in richtingaanwijzer vervangen

DAU24204

1. Verwijder de lamplens van de richtingaanwijzer door de schroeven te verwijderen.

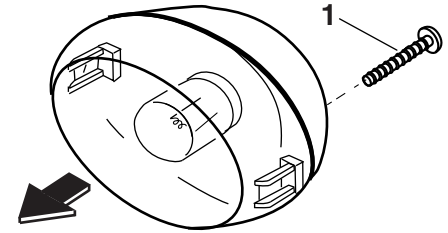

1. Schroef

2. Verwijder de defecte gloeilamp door deze in te drukken en linksom te draaien.
3. Plaats een nieuwe gloeilamp in de fitting, druk deze in en draai rechtsom tot hij stuit.
4. Monteer de lamplens door de schroef aan te brengen. **LET OP: Draai de schroef niet te vast, hierdoor kan de lens breken.** [DCA11191]

DAU25861

## Problemen oplossen

Yamaha scooters ondergaan een grondige inspectie voordat ze vanaf de fabriek op transport gaan, maar tijdens gebruik kunnen toch storingen optreden. Problemen in de brandstof-, compressie- of ontstekings-systemen kunnen bijvoorbeeld de oorzaak zijn van slecht starten of een afname in motorvermogen.

In het volgende storingzoekschema is een snelle en gemakkelijke werkwijze weergegeven om deze essentiële systemen zelf te kunnen controleren. Ga met uw scooter echter wel naar een Yamaha dealer als reparaties nodig zijn, hier zijn vakkundige monteurs aanwezig die beschikken over het benodigde gereedschap en de ervaring en vakkennis om het nodige onderhoud aan de scooter correct te verrichten.

Gebruik uitsluitend originele Yamaha vervangingsonderdelen. Niet-originele onderdelen lijken misschien op Yamaha onderdelen maar zijn toch vaak van mindere kwaliteit en hebben een kortere levensduur, zodat dan later mogelijk toch dure reparaties nodig zijn.

DWA15141

## WAARSCHUWING

**Rook niet tijdens het controleren van het brandstofsysteem en let erop dat er geen open vuur of vonken in de omgeving zijn, inclusief waakvlammen van geisers of ovens. Benzine en benzinedampen kunnen vlam vatten of exploderen, met ernstig letsel of schade aan eigendommen tot gevolg.**

---

## Storingzoekschema

### 1. Brandstof

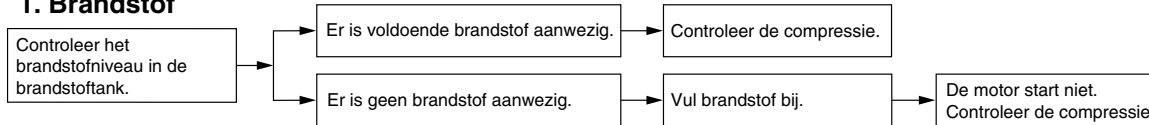

### 2. Compressie

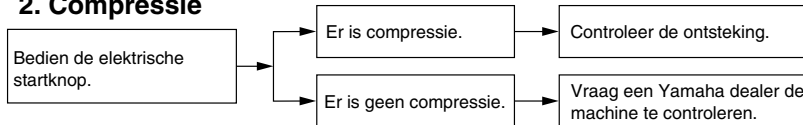

### 3. Ontsteking

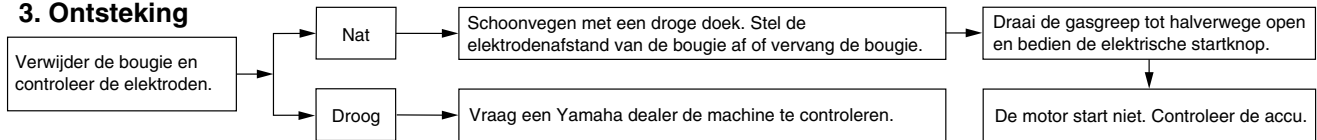

### 4. Accu

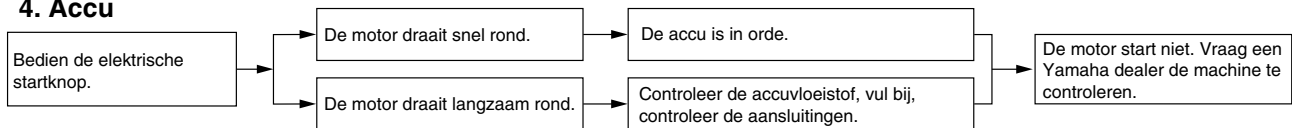

## Matkleur, let op

DAU37833

DCA15192

### LET OP

Sommige modellen zijn uitgerust met matkleurige onderdelen. Raadpleeg een Yamaha dealer voor advies over wat voor producten gebruikt moeten worden om het voertuig te reinigen. Het gebruik van een borsteltje, chemische producten of reinigingsmiddelen tijdens het reinigen van deze onderdelen kan het oppervlak bekrassen of beschadigen. Ook was moet niet worden aangebracht op een van de matkleurige onderdelen.

## Verzorging

DAU26094

De open constructie van een scooter maakt de fraaie techniek beter zichtbaar, maar de machine is hierdoor ook meer kwetsbaar. Er kan roestvorming en corrosie optreden, ook al zijn hoogwaardige componenten gebruikt. Een roestige uitlaatpijp valt bij een auto niet zo op, bij een scooter is dit echter nadelig voor de algehele aanblik. Regelmatige en correcte verzorging is niet alleen vereist volgens de garantiebepalingen, maar verzekert ook een fraai uiterlijk van de scooter, verlengt de levensduur en verbetert de prestaties.

### Alvorens te reinigen

1. Dek de uitlaatdemperopening af met een plastic zak nadat de motor is afgekoeld.
2. Controleer of alle doppen en afdekpluggen en alle elektrische stekkers en aansluitingen, inclusief de bougie doppen, stevig zijn bevestigd.
3. Verwijder hardnekkige vervuiling, zoals verbrande olie op het carter, met een ontvetter en een borstel, maar gebruik dergelijke producten nooit op afdichtingen, pakkingen en wielassen. Spoel vuil en ontvetter altijd af met water.

## Reinigen

DCA10783

### LET OP

- Vermijd het gebruik van sterke en bijtende wielreinigingsmiddelen, vooral bij spaakwielen. Als dergelijke producten toch worden gebruikt om hardnekkig vuil los te maken, laat het reinigingsmiddel dan niet langer inwerken dan is vermeld in de gebruiksinstructies. Spoel vervolgens grondig na met water, laat direct drogen en breng daarna een corrosiewerende spray aan.
- Bij verkeerd reinigen kunnen kunststof delen (zoals stroomlijnpanelen, framepanelen, kuipruiten, koplampen, lenzen van de instrumentenverlichting enz.) en de uitlaatdempers beschadigd raken. Gebruik alleen een zachte, schone doek of een spons met water om kunststof delen te reinigen. Als de kunststof delen met water niet afdoende kunnen worden gereinigd, kan een mild reinigingsmiddel met water worden gebruikt. Spoel reinigingsmiddelresten zorgvuldig af met grote hoeveelheden water, aanzien ze de kunststof delen kunnen beschadigen.



# VERZORGING EN STALLING VAN DE SCOOTER

- Gebruik geen bijtende chemische reinigingsmiddelen op kunststof delen. Vermijd het gebruik van doeken of sponzen die in contact zijn geweest met bijtende of schurende reinigingsmiddelen, oplosmiddelen of thinner, brandstof (benzine), roestverwijderingsmiddelen of corrosieremmers, remvloeistof, anti-vries of elektrolyt.
- Gebruik geen hogedrukreinigers of stoomreinigers, omdat dan op de volgende plaatsen water kan doordringen en zo schade kan ontstaan: afdichtingen (van wiel- en achterbruglagers, voorvork en remmen), elektrische componenten (kabelstekkers, messtekkers, instrumenten, schakelaars en verlichting), beluchtungs- en ontluchtungs-slangen.
- Bij scooters met een kuipruit: Gebruik geen bijtende reinigingsmiddelen of harde sponzen, deze veroorzaken dofheid en laten krasjes achter. Sommige reinigingsmiddelen voor kunststof laten eveneens krasjes achter op de kuipruit. Test het product op een klein, niet-zichtbaar gedeelte van de kuipruit om zeker te zijn dat geen

sporen achterblijven op de kuipruit. Als de kuipruit krasjes vertoont, breng dan na wassen een hoogwaardige polish voor gebruik op kunststof aan.

---

## Na normaal gebruik

Verwijder vuil met warm water, een mild reinigingsmiddel en een zachte, schone spons en spoel dan grondig met schoon water. Gebruik een tandenborstel of flessenborstel voor moeilijk bereikbare plekken. Hardnekkig vastzittend vuil en insectenresten laten gemakkelijker los als de bewuste plek alvorens te reinigen een paar minuten met een vochtige doek wordt bedekt.

## Na rijden in regen, aan de kust of op bepekelde wegen

Zilte zeelucht en wegenzout waarmee wegen in de winter worden bestrooid hebben in combinatie met water een zeer corrosieve werking; handel daarom als volgt na een rit in een regenbui, nabij de kust of op bepekelde wegen.

## **OPMERKING**

In de winter gestrooid wegenzout kan nog tot in de lente aanwezig blijven.

1. Reinig de scooter met koud water en zachte zeep nadat de motor is afgekoeld. **LET OP: Gebruik geen warm water, dit versnelt de corrosieve werking van het zout.** [DCA10791]
2. Breng met een spuitbus een corrosieverend middel aan op alle metalen delen, ook op verchromde en vernikkelde componenten, om zo corrosie te voorkomen.

## **Na reiniging**

1. Droog de scooter met een zeemleren lap of een vochtabsorberende doek.
2. Gebruik een chroompolish om verchromde, aluminium en roestvrijstalen delen te doen glanzen, ook het uitlaatsysteem. (Zelfs thermische verkleuringen op roestvrijstalen uitlaatsystemen kunnen door oppoetsen worden verwijderd.)
3. Het is aan te bevelen om met een spuitbus een corrosieverend middel aan te brengen op alle metalen delen, ook op verchromde en vernikkelde componenten, om zo corrosie te voorkomen.
4. Gebruik oliespray als universeel schoonmaakmiddel om nog achtergebleven vuil te verwijderen.

# VERZORGING EN STALLING VAN DE SCOOTER

5. Werk kleine lakbeschadigingen door steenslag e.d. bij.
6. Zet alle gelakte oppervlakken in de was.
7. Laat de scooter volledig drogen alvorens te stallen of af te dekken.

DWA10942

## **⚠ WAARSCHUWING**

**Verontreiniging van de remmen of banden kan leiden tot verlies van de controle over de machine.**

- **Controleer of er geen olie of was op de remmen of banden zit. Reinig de remschijven en remvoeringen indien nodig met een normale remschijfreiniger of aceton en spoel de banden schoon met lauw water en een mild reinigingsmiddel.**
- **Test voor u de scooter in gebruik neemt eerst de remwerking en het weggedrag in bochten.**

DCA10800

## **LET OP**

- **Breng een geringe hoeveelheid oliespray en was aan en verwijder overtollige hoeveelheden.**
- **Breng oliespray of was nooit aan op rubber of kunststof delen, behandel deze met een daartoe bestemd verzorgingsmiddel.**

- **Vermijd het gebruik van schurende poetsmiddelen, deze tasten de lak aan.**

## **OPMERKING**

- **Vraag een Yamaha dealer om advies over de te gebruiken producten.**
- **Door wassen, regenachtig weer of een vochtig klimaat kan de koplamp beslagen raken. Inschakelen van de koplamp gedurende een korte periode zal helpen bij de verwijdering van het vocht.**

DAU26303

## **Stalling**

### **Korte termijn**

Stal uw scooter steeds op een koele en droge plek en bescherm indien nodig tegen stof met een luchtdoorlatende stallinghoes. Zorg ervoor dat de motor en het uitlaatsysteem zijn afgekoeld alvorens de scooter af te dekken.

DCA10820

## **LET OP**

- **Als de scooter wordt gestald in een slecht geventileerde ruimte of in vochtige toestand wordt afgedekt met een dekzeil, zal water en vocht kunnen binnendringen en roestvorming veroorzaken.**
- **Voorkom corrosie door de machine niet te stallen in een vochtige kelder, een stal (i.v.m. de aanwezigheid van ammoniakdamp) en in een opslagruimte voor sterke chemicaliën.**

### **Lange termijn**

Alvorens uw scooter gedurende meerdere maanden aaneen te stallen:

1. Volg alle instructies op in de paragraaf "Verzorging" in dit hoofdstuk.

# VERZORGING EN STALLING VAN DE SCOOTER

2. Leeg de vlotterkamer in de carburateur door de aftapplug los te draaien; u voorkomt zo dat neerslag uit de brandstof achterblijft. Giet de afgetapte brandstof terug in de brandstoftank.
3. Vul de brandstoftank en voeg een stabilisatoradditief (indien verkrijgbaar) toe om roestvorming in de tank en achteruitgang van de brandstof te voorkomen.
4. Voer de volgende stappen uit om de cilinder, de zuigerveren etc. te beschermen tegen corrosie.
  - a. Verwijder de bougiekop en de bougie.
  - b. Giet een theelepel motorolie in het bougiegat.
  - c. Breng de bougiekop aan op de bougie en leg dan de bougie zodanig op de cilinderkop dat de elektroden aan massa liggen. (Dit voorkomt vonken tijdens de volgende stap.)
  - d. Laat de motor een paar keer ronddraaien op de startmotor. (De cilinderwand wordt zo geolied.)**WAARSCHUWING! Verbind de bougie-elektrodes met de massa bij het ronddraaien van de**

## motor om schade of letsel door vonkvorming te voorkomen.

[DWA10951]

- e. Haal de bougiekop los van de bougie en breng dan de bougie en de bougiekop weer aan.
5. Smeer alle bedieningskabels en scharnierpunten van alle hendels en pedalen en van de zijstandaard/middenbok.
6. Controleer de bandspanning en corrigeer deze indien nodig en breng dan de scooter omhoog zodat beide wielen los van de grond zijn. Een andere mogelijkheid is de wielen elke maand iets te draaien, zodat de banden niet op één gedeelte sterker achteruitgaan.
7. Dek de uitlaatdemper af met een plastic zak om te voorkomen dat vocht kan binnendringen.
8. Verwijder de accu en laad deze volledig bij. Berg de accu op een koele en droge plek op en laad deze eens per maand bij. Berg de accu niet op een overmatig koude of warme plek op [onder 0 °C (30 °F) of boven 30 °C (90 °F)]. Zie pagina 6-19 voor meer informatie over het opbergen van de accu.

## OPMERKING

Verricht eventueel noodzakelijke reparaties alvorens de scooter te stallen.

# SPECIFICATIES

## Afmetingen:

Totale lengte:

1685 mm (66.3 in)

Totale breedte:

CW50 675 mm (26.6 in)

CW50L 675 mm (26.6 in)

CW50N 718 mm (28.3 in)

Totale hoogte:

CW50 1058 mm (41.7 in)

CW50L 1058 mm (41.7 in)

CW50N 1070 mm (42.1 in)

Zadelhoogte:

768 mm (30.2 in)

Wielbasis:

1172 mm (46.1 in)

Grondspeling:

124 mm (4.88 in)

Kleinste draaicirkel:

1773 mm (69.8 in)

## Gewicht:

Rijklaar gewicht:

82 kg (181 lb)

## Motor:

Type motor:

Luchtgekoeld, 2-takt

Cilinderopstelling:

1-cilinder

Slagvolume:

49 cm<sup>3</sup>

Boring × slag:

40.0 × 39.2 mm (1.57 × 1.54 in)

Compressieverhouding:

7.22 : 1

Startsysteem:

Elektrische startmotor en kickstarter

Smeersysteem:

Gescheiden smering (Yamaha autolube)

## Motorolie:

Type:

YAMALUBE 2S motorolie of 2-takt  
injectiesmering (JASO FC) of (ISO EG-C of  
EG-D)

Hoeveelheid motorolie:

Hoeveelheid:

1.10 L (1.16 US qt, 0.97 Imp.qt)

## Eindoverbrengingsolie:

Type:

SAE 10W-30 type SE motorolie

Hoeveelheid:

0.11 L (0.12 US qt, 0.10 Imp.qt)

## Luchtfilter:

Luchtfilterelement:

Nat element

## Brandstof:

Aanbevolen brandstof:

Uitsluitend loodvrije superbenzine

Inhoud brandstoftank:

5.3 L (1.40 US gal, 1.17 Imp.gal)

Hoeveelheid reservebrandstof:

CW50 1.2 L (0.32 US gal, 0.26 Imp.gal)

CW50L 1.2 L (0.32 US gal, 0.26 Imp.gal)

CW50N 1.5 L (0.40 US gal, 0.33 Imp.gal)

## Carburateur:

Model × aantal:

PYA-12 x 1

## Bougie(s):

Fabrikant/model:

NGK/BR8HS

Elektrodenafstand:

0.6–0.7 mm (0.024–0.028 in)

## Koppeling:

Type koppeling:

Droog, automatisch centrifugaal

## Versnellingsbak:

Primaire reductieverhouding:

1

Eindoverbrenging:

Tandwiel

Secundaire reductieverhouding:

12.923 (52/13x42/13)

Type versnellingsbak:

Automatisch, V-snaar

## Chassis:

Type frame:

Underbone

Spoorhoek:

27.00 graad

Naspoor:

90 mm (3.5 in)

## Voorband:

Type:

Tubeless

Maat:

CW50 120/90-10 57L

CW50L 120/70-12 51L

CW50N 120/90-10 57L

Fabrikant/model:

CW50 PIRELLI / SL90  
CW50L PIRELLI / EVO21  
CW50N PIRELLI / SL90

## Achterband:

Type:

Tubeless

Maat:

CW50 150/80-10 65L  
CW50L 130/70-12 56L  
CW50N 150/80-10 65L

Fabrikant/model:

CW50 PIRELLI / SL90  
CW50L PIRELLI / EVO22  
CW50N PIRELLI / SL90

## Belading:

Maximale belasting:

185 kg (408 lb)

(Totaal gewicht van bestuurder, passagier,  
bagage en accessoires)

## Bandenspanning (gemeten aan koude banden):

Gewichtsverdeling:

0–90 kg (0–198 lb)

Voor:

150 kPa (1.50 kgf/cm<sup>2</sup>, 22 psi)

Achter:

150 kPa (1.50 kgf/cm<sup>2</sup>, 22 psi)

Gewichtsverdeling:

90–185 kg (198–408 lb)

Voor:

150 kPa (1.50 kgf/cm<sup>2</sup>, 22 psi)

Achter:

150 kPa (1.50 kgf/cm<sup>2</sup>, 22 psi)

## Voorwiel:

Type wiel:

Gietwiel

Velgmaat:

CW50 10xMT3.00  
CW50L 12xMT3.50  
CW50N 10xMT3.00

## Achterwiel:

Type wiel:

Gietwiel

Velgmaat:

CW50 10xMT4.00  
CW50L 12xMT3.50  
CW50N 10xMT4.00

## Voorrem:

Type:

Enkele schijfrem

Bediening:

Bediening met rechterhand

Aanbevolen remvloeistof:

DOT 4

## Achterrem:

Type:

Trommelrem

Bediening:

Bediening met linkerhand

## Voorwielophanging:

Type:

Telescoopvork

Veer/schokdempertype:

Schroefveer/oliedemper

Veerweg:

70.0 mm (2.76 in)

## Achterwielophanging:

Type:

Unit swing

Veer/schokdempertype:

Schroefveer/oliedemper

Veerweg:

CW50 70.0 mm (2.76 in)  
CW50L 67.0 mm (2.64 in)  
CW50N 70.0 mm (2.76 in)

## Elektrische installatie:

Ontstekingsstelsel:

Gelijkstroom-CDI

Laadsysteem:

Wisselstroomdynamo met permanente  
magneten

## Accu:

Model:

CB4-LB(GS), YB4L-B(YUASA)

Voltage, capaciteit:

12 V, 4.0 Ah

## Koplamp:

Type gloeilamp:

Gloeijing

## Gloeilampen voltage, wattage × aantal:

Koplamp:

12 V, 25.0 W/25.0 W × 2

Achterlicht/remlicht unit:

12 V, 5.0 W/21.0 W × 1

Voorste richtingaanwijzer:

12 V, 10.0 W × 2

Achterste richtingaanwijzer:

12 V, 10.0 W × 2

# SPECIFICATIES

---

Instrumentenverlichting:

CW50 12 V, 1.2 W × 3

CW50L 12 V, 1.2 W × 3

Instrumentenverlichting:

CW50N EL (ElektroLuminescent)

Controlelampje grootlicht:

CW50 12 V, 2.0 W × 1

CW50L 12 V, 2.0 W × 1

Controlelampje grootlicht:

CW50N LED

Waarschuwingslampje olieniveau:

CW50 12 V, 2.0 W × 1

CW50L 12 V, 2.0 W × 1

Waarschuwingslampje olieniveau:

CW50N LED

Controlelampje richtingaanwijzers:

CW50 12 V, 2.0 W × 2

CW50L 12 V, 2.0 W × 2

Controlelampje richtingaanwijzers:

CW50N LED x1

Controlelampje brandstofniveau:

CW50N LED

## Zekeringen:

Hoofdzekering:

7.5 A

## Identificatienummers

DAU48612

Noteer het voertuigidentificatienummer en de gegevens op de modelinformatiesticker in onderstaande ruimtes. Deze gegevens heeft u nodig om reserveonderdelen bij een Yamaha dealer te bestellen of wanneer uw voertuig is gestolen.

VOERTUIGIDENTIFICATIENUMMER:

MODELINFORMATIESTICKER:

## Voertuigidentificatienummer

DAU26410

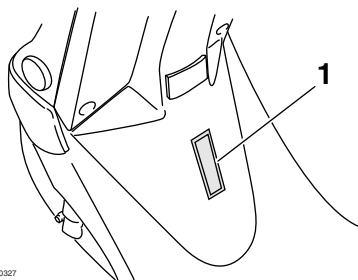

ZAUM0327

1. Voertuigidentificatienummer

Het voertuigidentificatienummer is ingeslagen op het frame.

### OPMERKING

Het voertuigidentificatienummer is bedoeld voor identificatie van uw machine en kan worden gebruikt om deze in uw land aan te melden voor kentekenregistratie.

## Modelinformatiesticker

DAU26490

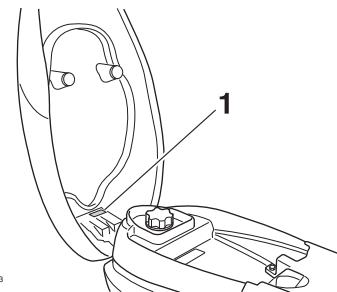

ZAUM0903

1. Modelinformatiesticker

De modelinformatiesticker is bevestigd aan de onderzijde van het zadel. (Zie pagina 3-9.) Noteer de informatie op deze sticker in het daartoe bestemde vakje. Deze informatie is nodig om reserve-onderdelen te bestellen bij een Yamaha dealer.

# INDEX

---

- A**  
Aandachtspunten voor veilig rijden ..... 1-5  
Accu ..... 6-19  
Achterremhendel, afstellen van vrije slag ..... 6-13
- B**  
Bagagehaak ..... 3-11  
Banden ..... 6-10  
Bevestigingssteun ..... 3-9  
Bougie, controleren ..... 6-7  
Brandstof ..... 3-7  
Brandstofniveaumeter (CW50/CW50L) ..... 3-4  
Brandstofverbruik, tips voor een zuinig ..... 5-3
- C**  
Carburateur, afstellen ..... 6-10  
Claxonschakelaar ..... 3-5  
Contactslot/stuurslot ..... 3-1  
Controle- en waarschuwingslampjes ..... 3-2  
Controlelampje grootlicht ..... 3-2  
Controlelampje richtingaanwijzers (CW50N) ..... 3-2  
Controlelampjes richtingaanwijzers (CW50/CW50L) ..... 3-2
- D**  
Dimlichtschakelaar ..... 3-5
- E**  
Eindoverbrengingsolie ..... 6-8
- G**  
Gasgreep en gaskabel, controleren en smeren ..... 6-16  
Gloeilamp remlicht/achterlicht, vervangen ..... 6-22  
Gloeilamp richtingaanwijzer, vervangen ..... 6-22
- I**  
Identificatienummers ..... 9-1  
Inrijperiode ..... 5-3
- K**  
Kabels, controleren en smeren ..... 6-16  
Kickstarter ..... 3-9  
Koplampgloeilamp, vervangen ..... 6-21
- L**  
Luchtfilterelement, reinigen ..... 6-9
- M**  
Matkleur, let op ..... 7-1  
Middenbok, controleren en smeren ..... 6-17  
Modelinformatiesticker ..... 9-1  
Motorolie ..... 3-8
- O**  
Onderhoud, uitstootcontrolesysteem ..... 6-2
- P**  
Parkeren ..... 5-4  
Plaats van de onderdelen ..... 2-1  
Problemen oplossen ..... 6-23
- R**  
Remblokken en remschoenen controleren ..... 6-14  
Remhendel, achterrem ..... 3-6  
Remhendels, smeren ..... 6-16  
Remmen ..... 5-2  
Remvloeistofniveau, controleren ..... 6-14  
Remvloeistof, verversen ..... 6-15  
Richtingaanwijzerschakelaar ..... 3-5
- S**  
Schokdemperunit, afstellen (alleen model CW50L) ..... 3-10  
Slotcompartiment ..... 3-10  
Smering en onderhoud, periodiek ..... 6-3  
Snelheidsmeterunit (CW50/CW50L) ..... 3-3  
Snelheidsmeterunit (CW50N) ..... 3-4  
Sneller en langzamer rijden ..... 5-2  
Specificaties ..... 8-1  
Stalling ..... 7-3  
Starten van een koude motor ..... 5-1  
Startknop ..... 3-5  
Storingzoekschema ..... 6-24  
Stroomlijnpanelen en framepaneel, verwijderen en aanbrengen ..... 6-6  
Stuurschakelaars ..... 3-5  
Stuursysteem, controleren ..... 6-18
- T**  
Tankdop en dop van het oliereservoir voor 2-takt injectiesmering ..... 3-6
- U**  
Uitlaatkatalysator ..... 3-8
- V**  
Veiligheidsinformatie ..... 1-1  
Verzorging ..... 7-1  
Voertuigidentificatienummer ..... 9-1  
Voorremhendel ..... 3-5  
Voorremhendel, controleren van vrije slag ..... 6-13  
Voorvork, controleren ..... 6-18  
Vrije slag van gasgreep, controleren ..... 6-10
- W**  
Waarschuwinglampje brandstofniveau (CW50N) ..... 3-3  
Waarschuwinglampje olieniveau ..... 3-2  
Wegrijden ..... 5-2  
Wielen ..... 6-12



Wiellagers controleren.....	6-19
<b>Z</b>	
Zadel.....	3-9
Zekering, vervangen.....	6-21







PRINTED IN THE NETHERLANDS  
2012.11