



⚠ Leia atentamente este manual antes de utilizar este veículo.

MANUAL DO UTILIZADOR

YAMAHA

YW125

1CE-F819D-P0

 **Leia atentamente este manual antes de utilizar este veículo. Se o veículo for vendido, este manual deve acompanhá-lo.**

PAU46090

Bem-vindo ao mundo do motociclismo da Yamaha!

Como proprietário da YW125, está a beneficiar da vasta experiência da Yamaha e da mais recente tecnologia relativa a design e fabrico de produtos de alta qualidade, as quais concederam à Yamaha uma reputação de fiabilidade.

Por favor leia atentamente este manual para que possa desfrutar de todas as vantagens da sua YW125. O Manual do utilizador não só lhe dá instruções relativas ao funcionamento, inspecção e manutenção da sua scooter, como também lhe indica como se proteger a si próprio e aos outros de problemas e ferimentos.

Além disso, as diversas sugestões apresentadas neste manual, ajudá-lo-ão a manter a sua scooter nas melhores condições possíveis. Caso tenha quaisquer outras questões, não hesite em contactar o seu concessionário Yamaha.

A equipa da Yamaha deseja-lhe muitas viagens seguras e agradáveis. Por isso, nunca se esqueça de que a segurança é o factor mais importante!

A Yamaha procura continuamente desenvolver o design e a qualidade do produto. Consequentemente, embora este manual contenha as informações mais actuais disponíveis sobre o produto na altura da impressão, poderão existir ligeiras discrepâncias entre a sua scooter e este manual. Se tiver qualquer questão sobre este manual, consulte um concessionário Yamaha.





Por favor leia este manual cuidadosamente e na totalidade antes de utilizar esta scooter.

INFORMAÇÕES IMPORTANTES DO MANUAL

PAU10132

As informações particularmente importantes são distinguidas neste manual pelas notas seguintes:

	<p>Este é o símbolo de alerta de segurança. É usado para alertá-lo para potenciais perigos de ferimentos. Respeite todas as mensagens de segurança assinaladas com este símbolo para evitar possíveis ferimentos ou morte.</p>
	<p>Um AVISO indica uma situação perigosa que, se não for evitada, pode resultar em morte ou ferimentos graves.</p>
	<p>Uma PRECAUÇÃO indica precauções especiais que devem ser adoptadas para evitar danos no veículo ou outros danos materiais.</p>
<p>NOTA</p>	<p>Uma NOTA fornece informações importantes para esclarecer ou simplificar os procedimentos.</p>

INFORMAÇÕES IMPORTANTES DO MANUAL

PAUT1390

**YW125
MANUAL DO UTILIZADOR
©2010 pela Yamaha Motor Taiwan Co., Ltd.
1ª edição, Fevereiro 2010
Reservados todos os direitos.
Qualquer reimpressão ou utilização não
autorizada sem o consentimento
escrito da Yamaha Motor Taiwan Co.,
Ltd.estão expressamente proibidas.
Impresso em Netherlands.**

ÍNDICE

INFORMAÇÕES RELATIVAS À SEGURANÇA	1-1	PARA SUA SEGURANÇA - VERIFICAÇÕES PRÉVIAS À UTILIZAÇÃO	4-1	Verificação da velocidade de ralenti do motor	6-14
Outras recomendações para uma condução segura	1-5	UTILIZAÇÃO E QUESTÕES IMPORTANTES RELATIVAS À CONDUÇÃO	5-1	Verificação da folga do cabo do acelerador	6-14
DESCRIÇÃO	2-1	Colocação do motor em funcionamento	5-1	Folga das válvulas	6-14
Vista esquerda	2-1	Arranque	5-2	Pneus	6-15
Vista direita	2-2	Aceleração e desaceleração	5-2	Rodas de liga	6-16
Controlos e instrumentos	2-3	Travagem	5-2	Verificação da folga da alavanca do travão dianteiro	6-17
FUNÇÕES DOS CONTROLOS E INSTRUMENTOS	3-1	Sugestões para a redução do consumo de combustível	5-3	Afinação da folga da alavanca do travão traseiro	6-17
Interruptor principal/bloqueio da direcção	3-1	Rodagem de amaciamento do motor	5-3	Verificação das pastilhas do travão da frente e das sapatas do travão de trás	6-18
Cobertura da fechadura	3-2	Estacionamento	5-4	Verificação do nível de líquido dos travões	6-19
Indicadores luminosos	3-2	MANUTENÇÃO PERIÓDICA E AJUSTES	6-1	Mudança do líquido dos travões ..	6-20
Módulo de velocímetro	3-3	Jogo de ferramentas do proprietário	6-2	Verificação e lubrificação dos cabos	6-20
Indicador de combustível	3-3	Tabela de manutenção periódica para o sistema de controlo das emissões	6-3	Verificação e lubrificação do punho e do cabo do acelerador	6-21
Interruptores do guiador	3-4	Tabela de lubrificação e manutenção geral	6-4	Lubrificação das alavancas do travão da frente e de trás	6-21
Alavanca do travão dianteiro	3-5	Remoção e instalação dos painéis	6-7	Verificação e lubrificação do descanso central e do descanso lateral	6-21
Alavanca do travão traseiro	3-5	Verificação da vela de ignição	6-8	Verificação da forquilha dianteira ..	6-22
Tampa do depósito de combustível	3-5	Óleo do motor	6-9	Verificação da direcção	6-23
Combustível	3-6	Óleo da transmissão final	6-11	Verificação dos rolamentos de roda	6-23
Conversor catalítico	3-7	Filtro de ar e elementos do filtro de ar da caixa da correia em V	6-12	Bateria	6-24
Assento	3-8				
Suporte de capacete	3-9				
Compartimento de armazenagem ..	3-9				
Gancho para a bagagem	3-10				
Descanso lateral	3-10				
Sistema de corte do circuito de ignição	3-11				

Substituição dos fusíveis	6-25
Substituição da lâmpada do farol dianteiro	6-26
Luz do travão/farolim traseiro	6-27
Substituição de uma lâmpada do sinal de mudança de direcção	6-27
Detecção e resolução de problemas	6-28
Tabela de detecção e resolução de problemas	6-29

CUIDADOS E ARRUMAÇÃO DA SCOOTER	7-1
Cor mate cuidado	7-1
Cuidados	7-1
Armazenagem	7-4

ESPECIFICAÇÕES	8-1
-----------------------------	------------

INFORMAÇÕES PARA O CONSUMI- DOR	9-1
Números de identificação	9-1

INFORMAÇÕES RELATIVAS À SEGURANÇA

PAU10264

Seja um Proprietário Responsável

Como proprietário do veículo, é responsável pela segurança e funcionamento correcto da sua scooter.

As scooters são veículos de um eixo.

A sua utilização e manuseamento seguros dependem da adopção de técnicas de condução adequadas, bem como da perícia do condutor. Todos os condutores deverão ter conhecimento dos seguintes requisitos antes de conduzir esta scooter.

O condutor deverá:

- obter instruções completas de uma entidade competente sobre todos os aspectos da utilização da scooter;
- observar os avisos e os requisitos de manutenção apresentados neste Manual do utilizador;
- obter formação qualificada sobre as técnicas de condução correctas e seguras;
- obter serviços técnicos profissionais, conforme indicado neste Manual do utilizador e/ou sempre que se torne necessário devido a problemas mecânicos.

Condução segura

Efectue as verificações prévias sempre que utilizar o veículo para garantir que se encontra em perfeitas condições de funcionamento. Se o veículo não for inspeccionado ou mantido em condições, há mais possibilidades de ocorrer um acidente ou danos no equipamento. Consulte a página 4-2 para obter uma lista de verificações prévias à utilização.

- Esta scooter está concebida para transportar o condutor e um passageiro.
- O facto dos automobilistas não detectarem nem reconhecerem as scooters no trânsito é a principal causa dos acidentes entre automóveis e scooters. Muitos acidentes são causados por automobilistas que não vêem a scooter. É importante assegurar-se que seja visto para reduzir as hipóteses de ocorrência deste tipo de acidente.

Por isso:

- Use um casaco de cor viva.
- Redobre a atenção ao aproximar-se e ao passar por cruzamentos, uma vez que estes são os locais mais prováveis para a ocorrência de acidentes com scooters.

- Conduza onde os outros condutores o possam ver. Evite conduzir no ângulo morto de outro condutor.
- Muitos acidentes envolvem condutores inexperientes. De facto, muitos condutores que estiveram envolvidos em acidentes nem sequer tinham carta de condução actual.
- É importante que esteja qualificado para conduzir uma scooter e que só a empreste a outros condutores qualificados.
- Conheça as suas capacidades e as suas limitações. Não tentar exceder as suas limitações é um factor que pode ajudá-lo a evitar um acidente.
- Recomendamos que pratique a condução da sua scooter em locais onde não haja trânsito, até que esteja bem familiarizado com a mesma e com todos os seus mecanismos de controlo.
- Muitos acidentes são causados por um erro cometido pelo condutor da scooter. Um erro tipicamente cometido pelo condutor é fazer uma curva fora-de-mão devido a velocidade excessiva ou a um ângulo de inclinação insuficiente em relação à veloci-

dade.

- Obedeça sempre ao limite de velocidade e nunca ande mais depressa do que o permitido pelas condições da estrada e do trânsito.
- Sinalize sempre qualquer mudança de direcção ou ultrapassagem. Assegure-se de que os outros condutores o conseguem ver.
- A postura do condutor e do passageiro é importante para um controlo adequado.
- Durante a condução, o condutor deverá manter as mãos no guiador e os pés nos apoios de pés, a fim de manter o controlo da scooter.
- O passageiro deve segurar-se sempre no condutor, na correia do assento ou na barra de manobra (se o veículo os possuir), com ambas as mãos, e deve manter os pés nos apoios de pés para o passageiro. Nunca transporte um passageiro, excepto se ele ou ela puderem colocar, com firmeza, ambos os pés nos apoios de pés do

passageiro.

- Nunca conduza sob a influência de álcool ou outras drogas.
- Esta scooter está concebida para utilização apenas em estrada. Não de se destina a utilização todo-o-terreno.

Artigos de protecção

A maioria das fatalidades ocorridas em acidentes com scooters resultam de ferimentos na cabeça. O uso de um capacete de segurança é o factor mais importante para a prevenção ou redução de ferimentos na cabeça.

- Use sempre um capacete aprovado.
- Use uma viseira ou óculos protectores. O vento direccionado para os olhos desprotegidos pode contribuir para uma deficiência da visão que pode atrasar a visualização de uma situação de perigo.
- O uso de um casaco, calçado, calças e luvas resistentes, etc., é um meio eficaz na prevenção ou redução de escoriações ou lacerações.
- Nunca use roupas largas, caso contrário estas poderão prender-se nas alavancas de controlo ou nas rodas, causando ferimentos ou até um acidente.

- Use sempre vestuário de protecção que cubra as pernas, os tornozelos e os pés. O motor ou o sistema de escape ficam muito quentes durante ou após a utilização e podem provocar queimaduras.
- As precauções acima referidas aplicam-se também ao passageiro.

Evitar a intoxicação por monóxido de carbono

Qualquer sistema de escape do motor produz monóxido de carbono, um gás mortífero. A inalação de monóxido de carbono pode provocar dores de cabeça, tonturas, sonolência, náuseas, incapacidade de raciocínio e, eventualmente, a morte.

O monóxido de carbono é um gás incolor, inodoro e insípido que pode estar presente mesmo que não consiga ver nem cheirar qualquer gás do escape do motor. Um nível mortífero de monóxido de carbono pode acumular-se rapidamente e a pessoa pode perder os sentidos e não conseguir salvar-se. Além disso, em locais fechados ou com má ventilação, um nível mortífero de monóxido de carbono pode manter-se durante horas ou dias. Se tiver algum sintoma de intoxicação por monóxido de carbono, abandone imedia-

INFORMAÇÕES RELATIVAS À SEGURANÇA

tamente o local, apanhe ar fresco e PROCURE CUIDADOS MÉDICOS.

- Não coloque o motor em funcionamento em locais fechados. Mesmo que tente ventilar os gases de escape do motor com ventiladores ou abrindo portas e janelas, o monóxido de carbono pode atingir rapidamente níveis perigosos.
- Não coloque o motor em funcionamento em locais com má ventilação ou parcialmente fechados, como celeiros, garagens ou alpendres.
- Não coloque o motor em funcionamento no exterior em zonas onde os gases de escape do motor possam introduzir-se num edifício através de portas ou janelas.

Carga

O acréscimo de acessórios ou carga à sua scooter pode afectar adversamente a estabilidade e o manuseamento se a distribuição de peso na sua scooter for alterada. Para evitar a possibilidade de um acidente, tenha bastante cuidado ao adicionar carga ou acessórios à sua scooter. Redobre a atenção quando conduzir uma scooter que tenha mais carga ou acessórios. Aqui, juntamente com as informações sobre acessórios apresentadas em segui-

da, encontram-se algumas recomendações gerais a seguir se colocar carga na sua scooter:

O peso total do operador, passageiro, acessórios e carga não devem exceder o limite máximo de carga. A utilização de um veículo sobrecarregado pode provocar um acidente.

Carga máxima:
156.5 kg (345 lb)

Quando carregar dentro deste limite de peso, mantenha em mente o seguinte:

- A carga e os acessórios devem ser reduzidos ao mínimo indispensável, devendo os mesmos ser colocados tão chegados à scooter quanto possível. Acondicione bem os artigos mais pesados o mais perto possível do centro do veículo e distribua o peso o mais uniformemente possível por ambos os lados da scooter para minimizar o desequilíbrio ou a instabilidade.
- A deslocação dos pesos pode criar um desequilíbrio súbito. Antes de conduzir, certifique-se de que os acessórios e a carga estão bem presos à scooter. Verifique com frequência os

suportes dos acessórios e os prendedores da carga.

- Ajuste a suspensão em função da carga (apenas modelos com suspensão regulável) e verifique o estado e a pressão dos pneus.
- Nunca prenda artigos grandes ou pesados ao guiador, à forquilha dianteira ou ao guarda-lamas dianteiro. Esses artigos podem criar um manuseamento instável ou uma resposta lenta da direcção.
- **Este veículo não foi concebido para puxar um reboque nem para ser conjugado com um sidecar.**

Acessórios Yamaha genuínos

A escolha de acessórios para o seu veículo é uma decisão importante. Os acessórios Yamaha genuínos, disponíveis apenas em concessionários Yamaha, foram concebidos, testados e aprovados pela Yamaha para utilização no seu veículo. Muitas empresas sem ligação à Yamaha fabricam peças e acessórios ou oferecem outros tipos de modificações para veículos Yamaha. A Yamaha não está numa posição que permita testar os produtos que estas empresas do mercado de reposição fabricam. Por este motivo, a Yamaha não

pode aprovar nem recomendar a utilização de acessórios não comercializados pela Yamaha, nem modificações não recomendadas especificamente pela Yamaha, mesmo que a venda e a instalação seja efectuada por um concessionário Yamaha.

Peças, acessórios e modificações do mercado de reposição

Embora possa encontrar produtos do mercado de reposição idênticos a acessórios Yamaha genuínos ao nível de design e qualidade, deve reconhecer que alguns acessórios ou modificações do mercado de reposição não são adequados devido aos potenciais perigos para a sua segurança e a de terceiros. A instalação de produtos do mercado de reposição ou a implementação de modificações no veículo que alterem qualquer uma das suas características de design e de funcionamento podem expô-lo a si e a terceiros a um maior risco de ferimentos graves ou morte. O proprietário do veículo é responsável por ferimentos relacionados com alterações do mesmo.

Quando montar acessórios, tenha em mente as seguintes linhas de orientação, bem como as apresentadas na secção

“Carga”.

- Nunca instale acessórios nem transporte carga que possam prejudicar o desempenho da sua scooter. Inspeccione cuidadosamente o acessório antes de o utilizar, para se certificar de que este não vai, de modo algum, afectar a visibilidade para a estrada ou a visibilidade nas curvas, limitar o percurso da suspensão, o percurso da direcção ou o funcionamento dos controlos, nem ocultar luzes ou reflectores.
- Os acessórios instalados na área do guiador ou da forquilha dianteira podem criar instabilidade devido à distribuição de peso inapropriada ou alterações aerodinâmicas. Se forem colocados acessórios na área do guiador ou da forquilha dianteira, estes devem reduzidos ao número indispensável e devem ser tão leves quanto possível.
- Os acessórios volumosos ou grandes podem afectar seriamente a estabilidade da scooter devido aos efeitos aerodinâmicos. O vento pode fazer a scooter levantar da estrada, ou esta pode

ficar instável em zonas com ventos cruzados. Estes acessórios também podem causar instabilidade ao ultrapassar ou ao ser ultrapassado por veículos de grandes dimensões.

- Alguns acessórios podem deslocar o condutor da sua posição normal de condução. Esta posição inapropriada limita a liberdade de movimentos do condutor e pode limitar a capacidade de controlo, pelo que tais acessórios não são recomendados.
- Tenha cuidado ao acrescentar acessórios eléctricos. Se os acessórios eléctricos excederem a capacidade do sistema eléctrico da scooter, pode ocorrer uma falha eléctrica, a qual pode causar uma perda das luzes, o que é perigoso, ou de potência do motor.

Pneus e jantes do mercado de reposição

Os pneus e as jantes fornecidos com a sua scooter foram concebidos para corresponder às capacidades de desempenho e para garantir a melhor combina-

INFORMAÇÕES RELATIVAS À SEGURANÇA

ção possível de condução, travagem e conforto. Outros pneus, jantes, dimensões e combinações podem não ser apropriados. Consulte a página 6-15 para obter mais informações sobre as especificações dos pneus e a substituição dos mesmos.

PAU10372

Outras recomendações para uma condução segura

- Tenha o cuidado de sinalizar claramente qualquer mudança de direcção.
- A travagem pode ser extremamente difícil num piso molhado. Evite travagens bruscas, uma vez que a scooter poderá derrapar. Accione lentamente os travões ao parar numa superfície molhada.
- Reduza a velocidade ao aproximar-se de uma curva ou viragem. Depois de ter concluído a curva, acelere lentamente.
- Tenha cuidado ao passar por carros estacionados. Um condutor poderá não o ver e abrir a porta à sua passagem.
- As passagens de nível, os carris de eléctricos, as chapas metálicas em obras na estrada e as tampas de saneamento tornam-se extremamente escorregadias quando estão molhadas. Abrande e passe com cuidado. Mantenha a scooter na vertical, caso contrário poderá perder a estabilidade em cima dela.

- O revestimento do travão pode moingar-se durante a lavagem da scooter. Depois de lavar a scooter, verifique os travões antes de conduzir o veículo.
- Use sempre um capacete, luvas, calças (afuniladas à volta da barriga da perna e do tornozelo para que não esvoacem) e um casaco de cor viva.
- Não transporte demasiada bagagem na scooter. Uma scooter com excesso de carga é instável. Utilize uma correia forte para fixar a bagagem no porta-bagagem (caso este veículo esteja equipado com um porta-bagagem). Uma carga solta afectará a estabilidade da scooter e poderá desviar a sua atenção da estrada. (Consulte a página 1-1.)

INFORMAÇÕES RELATIVAS À SEGURANÇA

DESCRIÇÃO

PAU10410

Vista esquerda

2

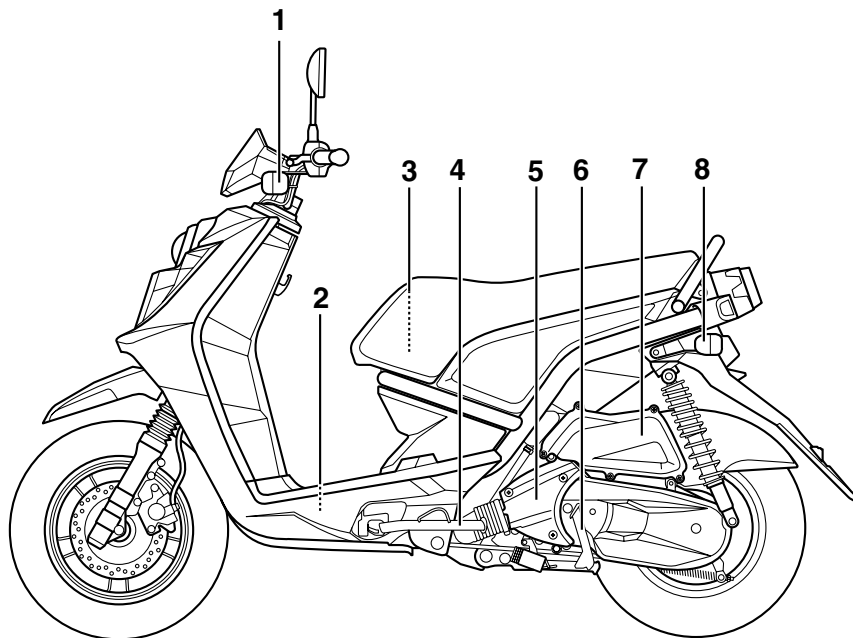

1. Luz do sinal de mudança de direcção dianteiro (página 6-27)
2. Bateria (página 6-24)
3. Suporte de capacete (página 3-9)
4. Descanso lateral (página 3-10)
5. Revestimento do elemento do filtro de ar da caixa da correia em V (página 6-12)
6. Descanso central (página 6-21)

7. Filtro de ar (página 6-12)
8. Luzes do sinal de mudança de direcção traseiro (página 6-27)

Vista direita

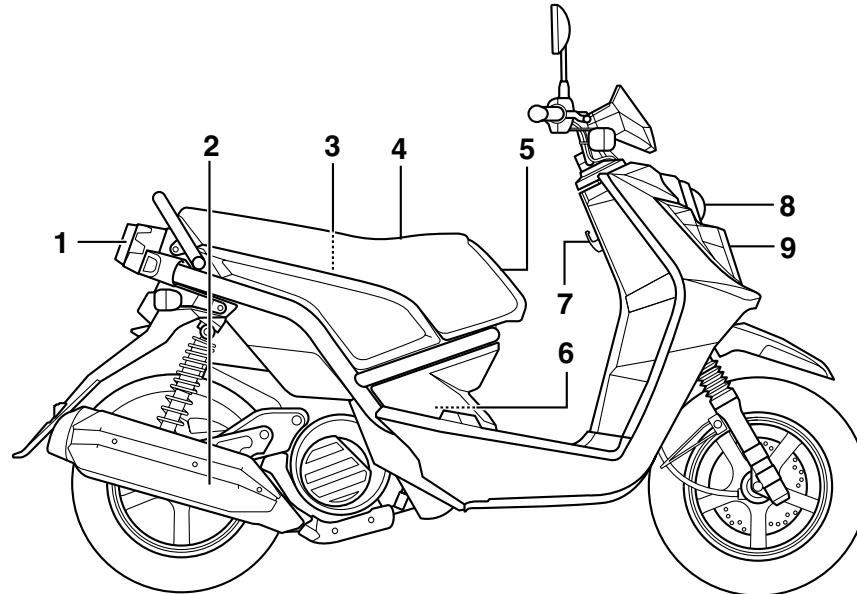

1. Luz do travão/farolim traseiro (página 6-27)
2. Silencioso (página 3-7)
3. Compartimento de armazenagem (página 3-9)
4. Assento (página 3-8)
5. Tampa do depósito de combustível (página 3-5)
6. Vela de ignição (página 6-8)
7. Gancho para a bagagem (página 3-10)

8. Mínimos (página 3-1)
9. Farol dianteiro (página 6-26)

Controlos e instrumentos

2

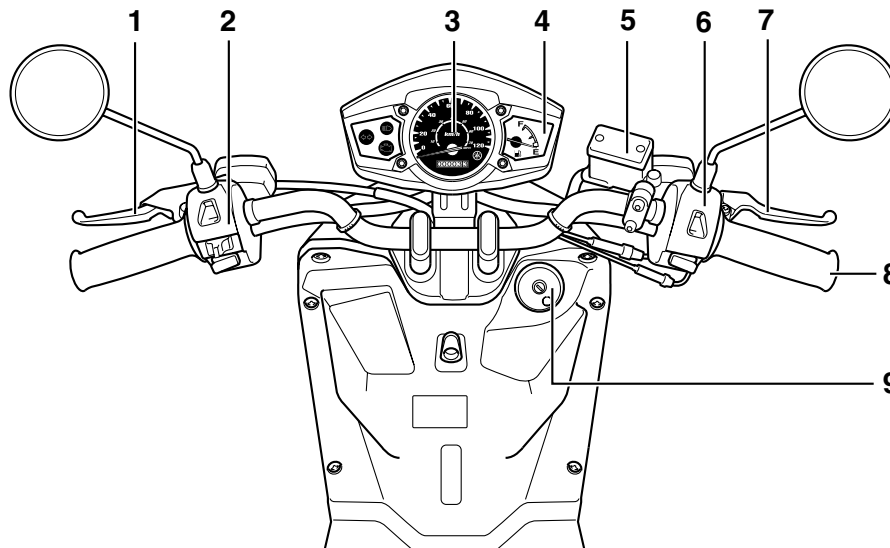

1. Alavanca do travão traseiro (página 6-17)
2. Interruptores do punho esquerdo do guidador (página 3-4)
3. Módulo de velocímetro (página 3-3)
4. Indicador de combustível (página 3-3)
5. Reservatório de líquido do travão (página 6-19)
6. Interruptores do punho direito do guidador (página 3-4)
7. Alavanca do travão dianteiro (página 6-17)

8. Punho do acelerador (página 5-2)
9. Interruptor principal/bloqueio da direcção (página 3-1)

Interruptor principal/bloqueio da direcção

PAU45440

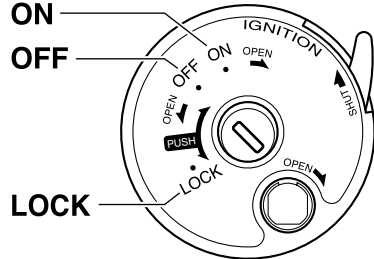

O interruptor principal/bloqueio da direcção controla os sistemas de ignição e iluminação, e é utilizado para bloquear a direcção. As várias posições são descritas a seguir.

NOTA

O interruptor principal/bloqueio da direcção está equipado com uma cobertura da fechadura. (Consulte a página 3-2.)

LIGADO (ON)

PAU3331

Todos os circuitos eléctricos são alimentados, as luzes dos contadores, dos mínimos e do farol traseiro acendem-se e o motor pode ser colocado em funcionamento. A chave não pode ser retirada.

NOTA

O farol dianteiro acende-se automaticamente quando o motor é colocado em funcionamento e permanece aceso até a chave ser rodada para "OFF".

DESLIGADO (OFF)

PAU10661

Todos os sistemas eléctricos estão desligados. A chave pode ser retirada.

PWA10061



Nunca rode a chave para a posição "OFF" ou "LOCK" com o veículo em movimento. Se o fizer, os sistemas eléctricos serão desligados, o que pode resultar na perda de controlo ou num acidente.

BLOQUEIO (LOCK)

PAU10683

A direcção está bloqueada e todos os sistemas eléctricos estão desligados. A chave pode ser retirada.

Para bloquear a direcção

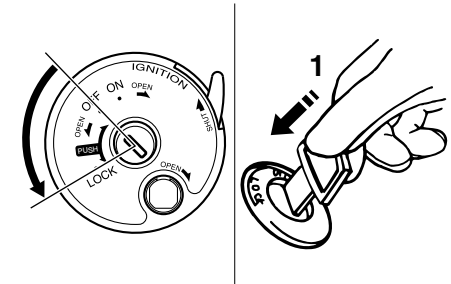

1. Premir.

1. Vire o guidador completamente para a esquerda.
2. Com a chave na posição "OFF", empurre-a para dentro e, em simultâneo, rode-a para "LOCK".
3. Retire a chave.

FUNÇÕES DOS CONTROLOS E INSTRUMENTOS

Para desbloquear a direcção

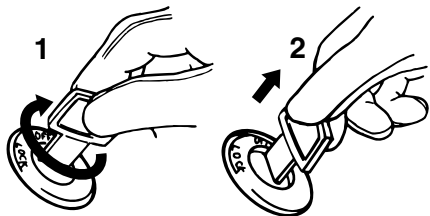

1. Mudança de direcção.
2. Soltar.

Empurre a chave para dentro e, em simultâneo, rode-a para "OFF".

Cobertura da fechadura

PAUT2111

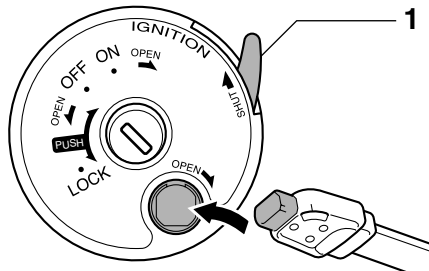

1. Alavanca da cobertura da fechadura

Para abrir a cobertura da fechadura

Introduza o arco da chave no receptáculo da cobertura da fechadura conforme ilustrado e, depois, rode a chave para a direita para abrir a cobertura.

Para fechar a cobertura da fechadura

Empurre a alavanca da cobertura da fechadura para dentro para fechar a cobertura da fechadura.

Indicadores luminosos

PAU10981

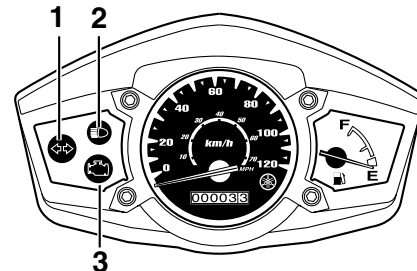

1. Indicador luminoso de mudança de direcção "↔"
2. Indicador luminoso de máximos "≡D"
3. Luz de advertência de problema no motor "⏏"

Indicador luminoso de mudança de direcção "↔"

Este indicador luminoso fica intermitente quando o interruptor do sinal de mudança de direcção é accionado para a esquerda ou para a direita.

PAU11020

Indicador luminoso de máximos "≡D"

Este indicador acende-se quando são utilizados os máximos do farol dianteiro.

PAU11080

FUNÇÕES DOS CONTROLOS E INSTRUMENTOS

Luz de advertência de problema no motor “”

PAUT1934

Esta luz de advertência fica intermitente ou permanece acesa se um circuito eléctrico de supervisão do motor não estiver a funcionar correctamente. Se isto acontecer, solicite a um concessionário Yamaha que verifique o sistema de auto-diagnóstico.

O circuito eléctrico da luz de advertência pode ser verificado rodando a chave para “ON”. A luz de advertência deverá acender-se durante alguns segundos e depois apagar-se.

Se a luz de advertência não se acender logo quando a chave é rodada para “ON” ou se permanecer acesa, solicite a um concessionário Yamaha que verifique o circuito eléctrico.

Módulo de velocímetro

PAUT2310

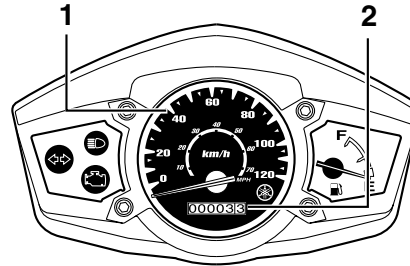

1. Velocímetro
2. Conta-quilómetros

O módulo de velocímetro está equipado com um velocímetro e um conta-quilómetros. O velocímetro mostra a velocidade de condução. O conta-quilómetros mostra a distância total percorrida.

NOTA

Para o R.U.: Os módulos de conta-quilómetros são apresentados em milhas.

Indicador de combustível

PAU12140

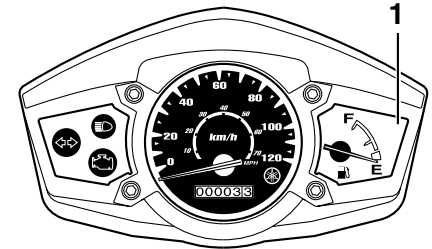

1. Indicador de combustível

O indicador de combustível indica a quantidade de combustível que se encontra no respectivo depósito. O ponteiro move-se para “E” (Vazio) à medida que o nível de combustível diminui. Quando o ponteiro atingir “E”, reabasteça o mais brevemente possível.

NOTA

Não permita que o depósito de combustível fique totalmente vazio.

FUNÇÕES DOS CONTROLOS E INSTRUMENTOS

Interruptores do guiador Esquerda

PAU12348

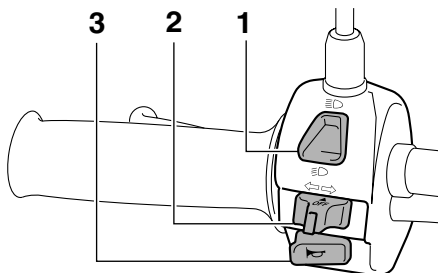

1. Interruptor de farol alto/baixo "☰/☷"
2. Interruptor do sinal de mudança de direção "↔"
3. Interruptor da buzina "📢"

Direita

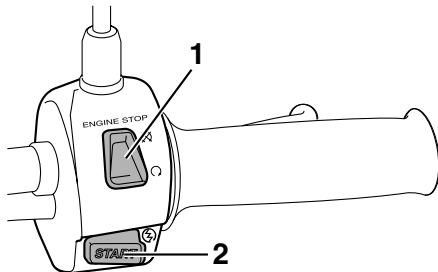

1. Interruptor de arranque "⊞"
2. Interruptor de arranque "START"

Interruptor de farol alto/baixo "☰/☷"

PAU12400

Regule este interruptor para "☷" para acender os máximos e para "☰" para acender os médios.

Interruptor do sinal de mudança de direção "↔"

PAU12460

Para sinalizar uma mudança de direção para a direita, empurre este interruptor para "→". Para sinalizar uma mudança de direção para a esquerda, empurre este interruptor para "←". Assim que libertado, o interruptor volta para a posição central. Para desligar o sinal de mudança de direção, prima o interruptor depois deste ter voltado para a posição central.

Interruptor da buzina "📢"

PAU12500

Prima este interruptor para buzinar.

Interruptor de paragem do motor "⊞/⊗"

PAU12660

Coloque este interruptor em "⊞" antes de colocar o motor em funcionamento. Coloque este interruptor em "⊗" para desligar o motor em caso de emergência, tal como quando o veículo se vira ou o cabo do acelerador fica preso.

Interruptor de arranque "START"

PAU12721

Com o descanso lateral para cima, prima este interruptor enquanto acciona o travão dianteiro ou traseiro para colocar o motor em funcionamento com o motor de arranque. Consulte a página 5-1 para obter instruções relativas ao arranque, antes de colocar o motor em funcionamento.

FUNÇÕES DOS CONTROLOS E INSTRUMENTOS

Alavanca do travão dianteiro

PAU12900

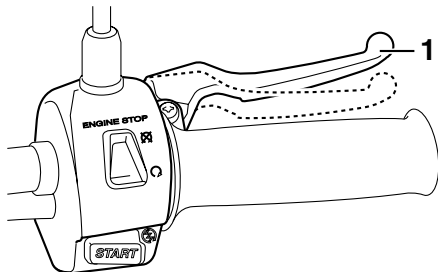

1. Alavanca do travão dianteiro

A alavanca do travão dianteiro encontra-se no punho direito do guidador. Para accionar o travão dianteiro, puxe esta alavanca em direcção ao punho do guidador.

Alavanca do travão traseiro

PAU12950

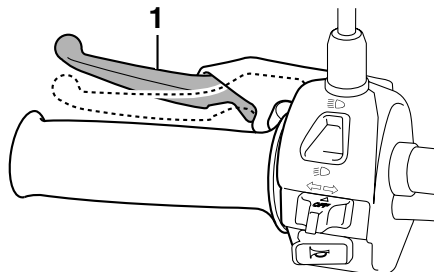

1. Alavanca do travão traseiro

A alavanca do travão traseiro encontra-se no punho esquerdo do guidador. Para accionar o travão traseiro, puxe esta alavanca em direcção ao punho do guidador.

Tampa do depósito de combustível

PAU13041

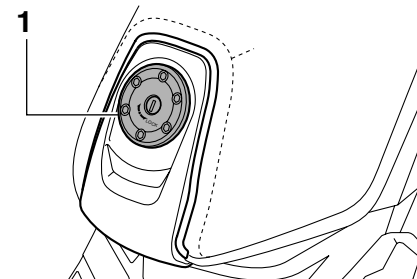

1. Tampa do depósito de combustível

Abertura da tampa do depósito de combustível

Introduza a chave na fechadura e rode-a 1/4 de volta no sentido dos ponteiros do relógio. A fechadura desbloquear-se-á e a tampa do depósito de combustível pode ser aberta.

Fecho da tampa do depósito de combustível

1. Coloque a tampa do depósito de combustível, empurrando-a com a chave inserida na fechadura.
2. Rode a chave no sentido contrário ao dos ponteiros do relógio em direcção à posição original e depois retire-a.

FUNÇÕES DOS CONTROLOS E INSTRUMENTOS

NOTA

A tampa do depósito de combustível não poderá ser fechada, a não ser que a chave esteja na respectiva fechadura. Para além disso, a chave não pode ser removida se a tampa não estiver devidamente colocada e fechada.

PWA11091



AVISO

Certifique-se de que a tampa do depósito de combustível fica devidamente fechada após o abastecimento de combustível. As fugas de combustível constituem um perigo de incêndio.

Combustível

PAU13221

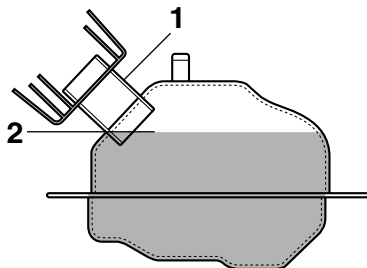

1. Tubo de enchimento de depósito de combustível
2. Nível de combustível

Verifique se há gasolina suficiente no depósito.

PWA10881



AVISO

A gasolina e os vapores de gasolina são extremamente inflamáveis. Para evitar incêndios e explosões, bem como reduzir o risco de ferimentos durante o reabastecimento, siga estas instruções.

1. Antes de reabastecer, desligue o motor e não permita que ninguém se sente no veículo. O reabastecimento nunca deve ser efectuado se estiver

a fumar, perto de faíscas, de chamas desprotegidas ou de outras fontes de ignição, como as luzes piloto de esquentadores e de máquinas de secar roupa.

2. Não encha demasiado o depósito de combustível. Quando reabastecer, certifique-se de que insere o bocal da bomba no orifício de enchimento do depósito de combustível. Pare de abastecer quando o combustível chegar à parte inferior do tubo de enchimento. Visto que o combustível expande quando aquece, este pode sair do depósito de combustível devido ao calor do motor ou do sol.
3. Limpe imediatamente qualquer combustível derramado. **PRECAUÇÃO: Limpe imediatamente qualquer combustível derramado com um pano macio, seco e limpo, uma vez que o combustível poderá deteriorar as superfícies pintadas ou plásticas.**^[PCA10071]
4. Certifique-se de que fecha bem a tampa do depósito de combustível.

PWA15151



AVISO

A gasolina é tóxica e pode causar ferimentos ou morte. Tenha cuidado ao

FUNÇÕES DOS CONTROLOS E INSTRUMENTOS

lidar com gasolina. Nunca puxe a gasolina com a boca. Se engolir gasolina, inalar muito vapor de gasolina ou se esta entrar em contacto com os olhos, consulte imediatamente um médico. Se saltar gasolina para a sua pele, lave com sabão e água. Se saltar gasolina para o seu vestuário, mude de roupa.

PAU33520

Combustível recomendado:
APENAS GASOLINA SEM CHUMBO NORMAL
Capacidade do depósito de combustível:
6.0 L (1.59 US gal) (1.32 Imp.gal)

PCA11400

PRECAUÇÃO

Utilize apenas gasolina sem chumbo. A utilização de gasolina com chumbo provocará danos graves nas peças internas do motor como, por exemplo, nas válvulas, anéis do pistão, sistema de escape, etc.

O motor Yamaha foi concebido para usar gasolina sem chumbo regular com um índice de octano obtido pelo método "Research" de 91 ou mais. Se ouvir um

som de batimento (ou sibilante), utilize gasolina de uma marca diferente ou com um índice de octano superior. A utilização de combustível sem chumbo prolongará a vida útil da vela de ignição e reduzirá os custos de manutenção.

Conversor catalítico

Este modelo está equipado com um conversor catalítico no sistema de escape.

PAU13433

PWA10862

AVISO

- O sistema de escape fica quente depois da utilização. Para evitar risco de incêndio ou queimaduras:
- não estacione o veículo junto de materiais que possam constituir um risco de incêndio, tais como erva ou outros materiais que ardam facilmente;
- estacione o motociclo num local onde não haja probabilidade de peões ou crianças tocarem no sistema de escape quente;
- certifique-se de que o sistema de escape arrefeceu antes de efectuar qualquer trabalho de manutenção;
- não deixe o motor em ralenti por mais de alguns minutos. O ralenti prolongado pode causar sobreaquecimento.

FUNÇÕES DOS CONTROLOS E INSTRUMENTOS

PCA10701

PRECAUÇÃO

Utilize apenas gasolina sem chumbo. A utilização de gasolina com chumbo causará danos irreparáveis no conversor catalítico.

PAUT2670

Assento

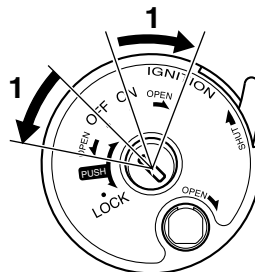

1. Aberto.

Para abrir o assento

1. Coloque a scooter no descanso central.
2. Introduza a chave no interruptor principal e, depois, rode-a no sentido contrário ao dos ponteiros do relógio para a posição "OPEN". Se o interruptor principal estiver na posição "ON", rode a chave no sentido dos ponteiros do relógio para a posição "OPEN". O assento abre-se automaticamente.

NOTA

Ao rodar a chave de "OFF" para "OPEN" ou de "ON" para "OPEN" não a empurre

para dentro.

Para fechar o assento

1. Incline o assento para baixo e pressione o mesmo para o encaixar.
2. Retire a chave do interruptor principal caso pretenda deixar a scooter não vigiada.

NOTA

Certifique-se de que o assento está devidamente fixo antes de conduzir o veículo.

Suporte de capacete

PAU14301

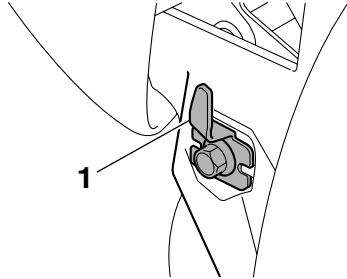

1. Suporte de capacete

O suporte do capacete situa-se por baixo do assento.

Para fixar um capacete ao respectivo suporte

1. Abra o assento. (Consulte a página 3-8.)
2. Fixe o capacete no respectivo suporte e feche firmemente o assento. **AVISO! Nunca conduza com um capacete preso no suporte do capacete, uma vez que este pode bater em objectos, provocando perda de controlo e possivelmente um acidente.**^[PWA10161]

Para libertar o capacete do respectivo suporte

Abra o assento, retire o capacete do respectivo suporte e volte a fechar o assento.

Compartimento de armazenagem

PAU14452

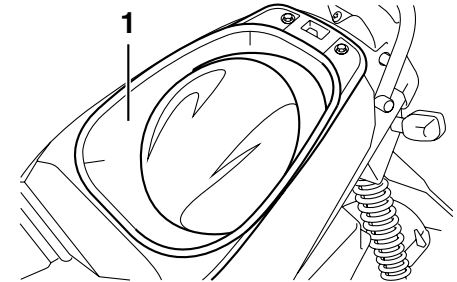

1. Compartimento de armazenagem

O compartimento de armazenagem encontra-se por baixo do assento. (Consulte a página 3-8.)

PWA10961



AVISO

- Não exceda o limite de carga de 5 kg (11 lb) no compartimento de armazenagem.
- Não exceda a carga máxima de 156.5 kg (345 lb) no veículo.

Quando guardar o Manual do proprietário ou outros documentos no compartimento de armazenagem, não se esqueça de os colocar num saco de plástico para que não

FUNÇÕES DOS CONTROLOS E INSTRUMENTOS

se molhem. Quando lavar o veículo, tenha cuidado para não deixar entrar água no compartimento de armazenagem.

3

Gancho para a bagagem

PAUT1072

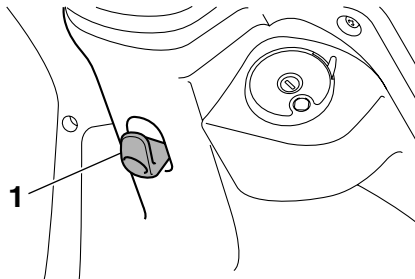

1. Gancho para a bagagem

PWAT1031

AVISO

- Não exceda o limite de carga de 1.5 kg (3.3 lb) para o gancho para a bagagem.
- Não exceda a carga máxima de 156.5 kg (345 lb) no veículo.

Descanso lateral

PAU15303

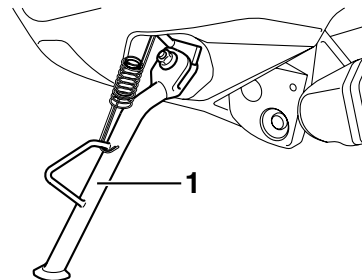

1. Descanso lateral

O descanso lateral situa-se no lado esquerdo do chassis. Suba ou desça o descanso lateral com o pé enquanto segura o veículo direito.

NOTA

O interruptor incorporado do descanso lateral faz parte do sistema de corte do circuito de ignição, que corta a ignição em determinadas situações. (Consulte a página 3-11 para obter uma explicação sobre o sistema de corte do circuito de ignição.)

PWA10240

PAU45051



AVISO

O veículo não deve ser conduzido com o descanso lateral para baixo, nem se o descanso lateral não puder ser devidamente recolhido para cima (ou não fique em cima), caso contrário o descanso lateral pode entrar em contacto com o solo e distrair o condutor, resultando numa possível perda de controlo. O sistema de corte do circuito de ignição da Yamaha foi concebido para lembrar ao utilizador que lhe cabe levantar o descanso lateral antes de arrancar. Por conseguinte, verifique este sistema regularmente conforme descrito abaixo e, caso não funcione devidamente, solicite a reparação do mesmo a um concessionário Yamaha.

Sistema de corte do circuito de ignição

O sistema de corte do circuito de ignição (que inclui o interruptor do descanso lateral e os interruptores da luz do travão) possui as seguintes funções.

- Impede a colocação do motor em funcionamento quando o descanso lateral está em cima, mas nenhum dos travões é accionado.
- Impede a colocação do motor em funcionamento quando qualquer travão é accionado, mas o descanso lateral ainda está em baixo.
- Interrompe o funcionamento do motor quando o descanso lateral é deslocado para baixo.

Verifique periodicamente o funcionamento do sistema de corte do circuito de ignição em conformidade com o procedimento que se segue.

FUNÇÕES DOS CONTROLOS E INSTRUMENTOS

3

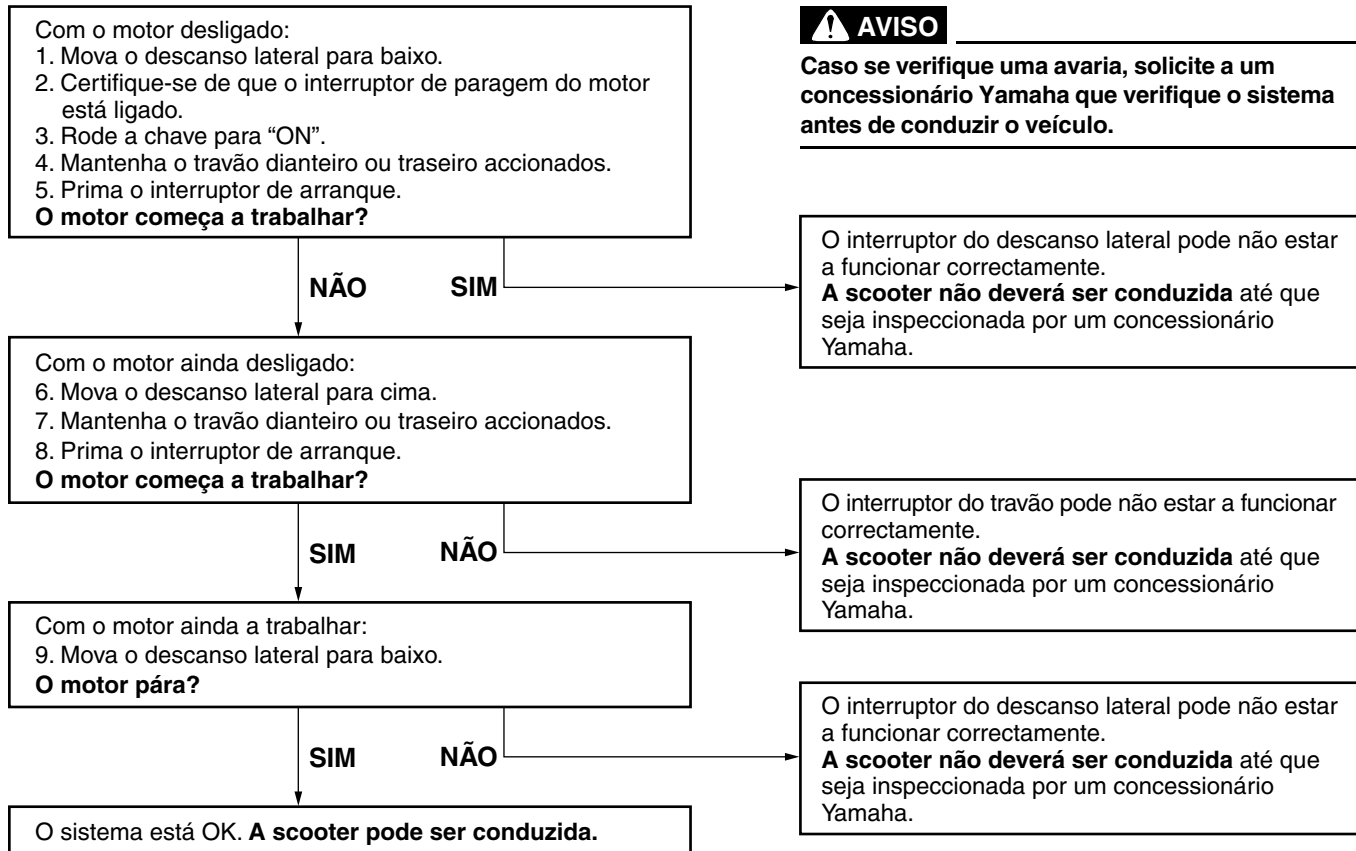

PARA SUA SEGURANÇA - VERIFICAÇÕES PRÉVIAS À UTILIZAÇÃO

PAU15596

Inspeccione o seu veículo sempre que o utilizar para garantir que se encontra em perfeitas condições de funcionamento. Cumpra sempre os procedimentos e intervalos de inspecção e manutenção descritos no Manual do Utilizador.

PWA11151



Se o veículo não for inspeccionado ou mantido em condições, há mais possibilidades de ocorrer um acidente ou danos no equipamento. Não utilize o veículo se detectar algum problema. Se não for possível corrigir um problema através dos procedimentos deste manual, solicite a um concessionário Yamaha que inspeccione o veículo.

PARA SUA SEGURANÇA - VERIFICAÇÕES PRÉVIAS À UTILIZAÇÃO

Antes de utilizar este veículo, verifique os pontos que se seguem.

ITEM	VERIFICAÇÕES	PÁGINA
Combustível	<ul style="list-style-type: none">• Verifique o nível de combustível no respectivo depósito.• Se necessário, reabasteça.• Verifique se o tubo de combustível apresenta fuga.	3-3, 3-6
Óleo do motor	<ul style="list-style-type: none">• Verifique o nível de óleo no motor.• Se necessário, adicione óleo recomendado até ao nível especificado.• Verifique se o veículo apresenta fugas de óleo.	6-9
Óleo da transmissão final	<ul style="list-style-type: none">• Verifique se o veículo apresenta fugas de óleo.	6-11
Travão dianteiro	<ul style="list-style-type: none">• Verifique o funcionamento.• Se o travão estiver mole ou esponjoso, solicite a um concessionário Yamaha que sangre o sistema hidráulico.• Verifique se as pastilhas do travão apresentam desgaste.• Se necessário, substitua-os.• Verifique o nível de líquido no reservatório.• Se necessário, adicione líquido dos travões recomendado até ao nível especificado.• Verifique se o sistema hidráulico apresenta fugas.	6-17-6-20
Travão traseiro	<ul style="list-style-type: none">• Verifique o funcionamento.• Se necessário, lubrifique o cabo.• Verifique a folga da alavanca.• Se necessário, ajuste-a.	6-17, 6-18
Punho do acelerador	<ul style="list-style-type: none">• Certifique-se de que o funcionamento é suave.• Verifique a folga do cabo.• Se necessário, solicite a um concessionário Yamaha que ajuste a folga do cabo e lubrifique o cabo e o compartimento do punho.	6-14, 6-21
Cabos de controlo	<ul style="list-style-type: none">• Certifique-se de que o funcionamento é suave.• Se necessário, lubrifique-a.	6-21
Rodas e pneus	<ul style="list-style-type: none">• Verifique se apresentam danos.• Verifique o estado dos pneus e a profundidade da face de rolamento.• Verifique a pressão do ar.• Se necessário, corrija.	6-15, 6-16

PARA SUA SEGURANÇA - VERIFICAÇÕES PRÉVIAS À UTILIZAÇÃO

ITEM	VERIFICAÇÕES	PÁGINA
Alavancas do travão	<ul style="list-style-type: none">• Certifique-se de que o funcionamento é suave.• Se necessário, lubrifique os pontos de articulação da alavanca.	6-21
Descanso central, descanso lateral	<ul style="list-style-type: none">• Certifique-se de que o funcionamento é suave.• Se necessário, lubrifique os pivôs.	6-21
Fixadores do chassis	<ul style="list-style-type: none">• Certifique-se de que todas as porcas, cavilhas e parafusos estão devidamente alinhados.• Se necessário, aperte-os.	-
Instrumentos, luzes, sinais e interruptores	<ul style="list-style-type: none">• Verifique o funcionamento.• Se necessário, corrija.	3-2, 3-4
Interruptor de paragem do motor	<ul style="list-style-type: none">• Verifique o funcionamento.	3-4
Interruptor do descanso lateral	<ul style="list-style-type: none">• Verifique o funcionamento do sistema de corte do circuito de ignição.• Se o sistema não estiver a funcionar correctamente, solicite a um concessionário Yamaha que verifique o veículo.	3-10

UTILIZAÇÃO E QUESTÕES IMPORTANTES RELATIVAS À CONDUÇÃO

Leia atentamente o Manual do Utilizador para se familiarizar com todos os controlos. Se não compreender algum controlo ou função, pergunte ao seu concessionário Yamaha.

PAU15951



AVISO

Se não se familiarizar com os controlos, poderá perder o controlo do veículo, o que pode causar um acidente ou ferimentos.

PWA10271

5

NOTA

Este modelo está equipado com um sensor de ângulo de inclinação para desligar o motor no caso de capotagem. Para ligar o motor após capotagem, não se esqueça de rodar o interruptor principal para “OFF” e depois para “ON”. Se não o fizer, o motor não ligará, apesar de este dar sinal quando é premido o interruptor de arranque.

PAU45310

Colocação do motor em funcionamento

PAUT2702

PCA10250

PRECAUÇÃO

Consulte a página 5-3 para obter instruções relativas à rodagem do motor antes de utilizar o veículo pela primeira vez.

Para que o sistema de corte do circuito de ignição permita o arranque, o descanso lateral tem de estar para cima.

Consulte a página 3-10 para obter mais informações.

1. Rode a chave para “ON” e certifique-se de que o interruptor de paragem do motor está regulado para “O”.

A luz de advertência de problema no motor deve acender-se durante alguns segundos e, depois, apagar-se.

PRECAUÇÃO: Se a luz de advertência não se apagar, solicite a um concessionário Yamaha que verifique o circuito eléctrico.^[PCAT1120]

2. Desacelere por completo.
3. Coloque o motor em funcionamento, premindo o interruptor de arranque enquanto acciona o travão dianteiro

ou traseiro. **PRECAUÇÃO: Para uma maior duração do motor, nunca acelere muito com o motor frio!**^[PCA11041]

Se o motor não arrancar, solte o interruptor de arranque, aguarde alguns segundos e tente novamente. Cada

UTILIZAÇÃO E QUESTÕES IMPORTANTES RELATIVAS À CONDUÇÃO

Arranque

PAU16761

NOTA

Antes de arrancar, deixe o motor aquecer.

1. Enquanto comprime a alavanca do travão traseiro com a mão esquerda e segura a barra de manobra com a mão direita, retire a scooter do descanso central.
2. Sente-se na scooter e regule os espelhos retrovisores.
3. Ligue os sinais de mudança de direcção.
4. Verifique se vem algum veículo e rode ligeiramente o punho do acelerador (à direita) para acelerar.
5. Desligue os sinais de mudança de direcção.

Aceleração e desaceleração

PAU16780

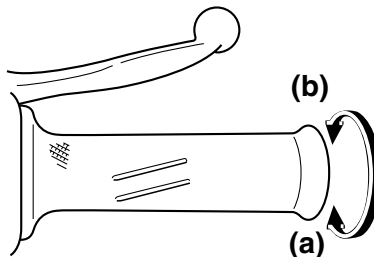

A velocidade pode ser ajustada acelerando e desacelerando. Para aumentar a velocidade, rode o punho do acelerador na direcção (a). Para reduzir a velocidade, rode o punho do acelerador na direcção (b).

Travagem

PAU16793

PWA10300

AVISO

- Evite travar de forma brusca ou repentina (especialmente ao inclinar-se para um lado), caso contrário a scooter pode derrapar ou revirar.
- As passagens de nível, os carris de eléctricos, as chapas metálicas em obras na estrada e as tampas de saneamento tornam-se extremamente escorregadias quando estão molhadas. Por isso, abrande ao aproximar-se dessas áreas e passe com cuidado.
- Mantenha sempre em mente que a travagem numa estrada molhada é muito mais difícil.
- Ao descer uma encosta, conduza devagar pois a travagem numa encosta pode ser muito difícil.

1. Desacelere por completo.
2. Accione os travões dianteiro e traseiro em simultâneo enquanto aumenta gradualmente a pressão.

UTILIZAÇÃO E QUESTÕES IMPORTANTES RELATIVAS À CONDUÇÃO

5

Sugestões para a redução do consumo de combustível

PAU16820

O consumo de combustível depende muito do seu tipo de condução. Considere as seguintes sugestões para reduzir o consumo de combustível:

- Evite velocidades do motor elevadas durante a aceleração.
- Evite velocidades elevadas sem carga no motor.
- Em vez de deixar o motor ao ralenti durante um longo período de tempo (ex., em engarrafamentos, em semáforos ou em passagens de nível), desligue-o.

Rodagem de amaciamento do motor

PAU16830

Nunca existe um período tão importante na vida útil do motor do seu veículo como o período entre os 0 e os 1000 km (600 mi). Por esse motivo, deverá ler cuidadosamente o seguinte material.

Uma vez que o motor é completamente novo, não o sobrecarregue demasiado nos primeiros 1000 km (600 mi). As diferentes peças do motor desgastam-se e obtêm um polimento por si próprias até que atinjam as folgas de funcionamento adequadas. Durante este período, deve-se evitar o funcionamento prolongado em aceleração máxima ou qualquer condição que possa resultar no sobreaquecimento do motor.

0 ~ 150 km (0 ~ 90 mi)

PAU16951

Evite o funcionamento prolongado acima de 1/3 de aceleração.

Após uma hora de funcionamento, desligue o motor e deixe-o arrefecer durante cinco a dez minutos.

Varie regularmente a velocidade do motor. Não permita que o motor funcione com uma posição fixa do acelerador.

150 ~ 500 km (90 ~ 300 mi)

Evite o funcionamento prolongado acima de 1/2 de aceleração.

Utilize livremente as velocidades do motor mas nunca utilize a aceleração máxima.

500 ~ 1000 km (300 ~ 600 mi)

Evite o funcionamento prolongado acima de 3/4 de aceleração. **PRECAUÇÃO: Após ter percorrido 1000 km (600 mi), é necessário substituir o óleo do motor e limpar o coador de óleo.**^[PCA10351]

1000 km (600 mi) e mais

Evite o funcionamento prolongado em aceleração máxima. Varie ocasionalmente a velocidade.

PCA10270

PRECAUÇÃO

Caso surja algum problema no motor durante o período de rodagem do motor, solicite imediatamente a um concessionário Yamaha que verifique o veículo.

UTILIZAÇÃO E QUESTÕES IMPORTANTES RELATIVAS À CONDUÇÃO

PAU17213

Estacionamento

Para estacionar, desligue o motor e retire a chave do interruptor principal.

PWA10311

AVISO

- **Dado que o motor e o sistema de escape podem ficar muito quentes, estacione num local onde não haja probabilidade de peões ou crianças lhes tocarem e queimarem-se.**
- **Não estacione num declive ou num piso macio, pois o veículo pode tombar, aumentando o risco de fuga de combustível e de incêndio.**
- **Não estacione perto de erva ou de outros materiais inflamáveis que possam incendiar-se.**

MANUTENÇÃO PERIÓDICA E AJUSTES

PAUS1820

A inspecção, ajuste e lubrificação periódicos manterão o seu veículo no estado mais seguro e eficiente possível. A segurança é uma obrigação do proprietário/conductor do veículo. Os pontos mais importantes de inspecção, ajuste e lubrificação do veículo são explicados nas páginas a seguir.

Os intervalos especificados na tabela de lubrificação e manutenção periódica deverão ser apenas considerados como um guia geral em condições normais de condução. No entanto, dependendo das condições climáticas, do terreno, da localização geográfica e da utilização individual, os intervalos de manutenção poderão ter de ser reduzidos.

PWA10321

AVISO

Se o veículo não for mantido em condições ou se a manutenção for efectuada incorrectamente, o risco de ferimentos ou morte pode ser maior durante os procedimentos de assistência ou a utilização do veículo. Se não estiver familiarizado com a assistência ao veículo, solicite este serviço a um concessionário Yamaha.

PWA15121

AVISO

Salvo especificação em contrário, desligue o motor durante os procedimentos de manutenção.

- **Um motor em funcionamento tem peças em movimento que podem prender-se a partes do corpo ou ao vestuário e componentes eléctricos que podem provocar choques ou incêndios.**
- **Se o motor estiver em funcionamento durante os procedimentos de assistência pode provocar ferimentos oculares, queimaduras, incêndio ou intoxicação por monóxido de carbono - podendo provocar a morte. Consulte a página 1-1 para obter mais informações sobre o monóxido de carbono.**

PWA10330

AVISO

Esta scooter foi concebida para utilização apenas em estradas pavimentadas. Se esta scooter for utilizada em condições anormalmente poeiras, lamacentas ou húmidas, o elemento do filtro de

ar deve ser limpo ou substituído mais frequentemente, caso contrário poderá ocorrer um desgaste rápido do motor. Consulte um concessionário Yamaha para obter informações quanto aos intervalos de manutenção apropriados.

Jogo de ferramentas do proprietário

PAU17521

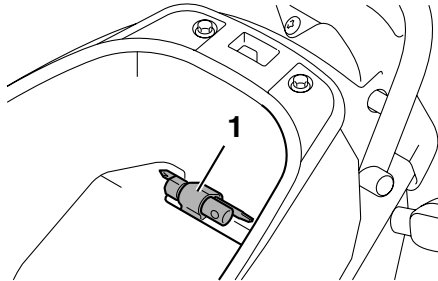

1. Jogo de ferramentas do proprietário

O jogo de ferramentas do proprietário encontra-se dentro do compartimento de armazenagem, por baixo do assento. (Consulte a página 3-8.)

As informações relativas à assistência incluídas neste manual e as ferramentas fornecidas no jogo de ferramentas do proprietário destinam-se a ajudá-lo na realização da manutenção preventiva e de pequenas reparações. No entanto, poderão ser necessárias ferramentas adicionais, tal como uma chave de binário, para realizar correctamente determinados trabalhos de manutenção.

NOTA

Caso não possua as ferramentas nem a experiência necessárias para um determinado trabalho, solicite a um concessionário Yamaha que o faça por si.

MANUTENÇÃO PERIÓDICA E AJUSTES

PAU46871

NOTA

- As verificações anuais deverão ser efectuadas todos os anos, excepto se for efectuada uma manutenção com base nos quilómetros percorridos, ou no caso do Reino Unido, se for efectuada uma manutenção com base nas milhas percorridas.
- A partir dos 30000 km (17500 mi), repita os intervalos de manutenção, começando a partir dos 6000 km (3500 mi).
- Os itens marcados com um asterisco devem ser efectuados por um concessionário Yamaha na medida em que são necessárias ferramentas especiais, dados e capacidades técnicas.

PAU46920

Tabela de manutenção periódica para o sistema de controlo das emissões

N.º	ITEM	TRABALHO DE VERIFICAÇÃO OU MANUTENÇÃO	LEITURA DO CONTA-KILÓMETROS					VERIFI- CAÇÃO ANUAL
			1000 km (600 mi)	6000 km (3500 mi)	12000 km (7000 mi)	18000 km (10500 mi)	24000 km (14000 mi)	
1	* Tubo de combustível	• Verifique se os tubos de combustível apresentam fendas ou danos.		√	√	√	√	√
2	Vela de ignição	• Substitua.		√	√	√	√	
3	* Válvulas	• Verifique a folga das válvulas. • Ajuste.	√	√	√	√	√	
4	* Injecção de combustível	• Verifique a velocidade de ralenti do motor.	√	√	√	√	√	√

MANUTENÇÃO PERIÓDICA E AJUSTES

PAU17717

Tabela de lubrificação e manutenção geral

N.º	ITEM	TRABALHO DE VERIFICAÇÃO OU MANUTENÇÃO	LEITURA DO CONTA-QUILÓMETROS					VERIFI- CAÇÃO ANUAL
			1000 km (600 mi)	6000 km (3500 mi)	12000 km (7000 mi)	18000 km (10500 mi)	24000 km (14000 mi)	
1	Elemento do filtro de ar	• Substitua.		√	√	√	√	
2	* Elemento do filtro de ar da caixa da correia em V	• Limpe. • Se necessário, substitua-os.		√	√	√	√	
3	* Travão dianteiro	• Verifique o funcionamento, o nível de líquido e se existem fugas de líquidos no veículo. • Substitua as pastilhas do travão.	√	√	√	√	√	√
4	* Travão traseiro	• Verifique o funcionamento e ajuste a folga da alavanca do travão. • Substitua as sapatas do travão.	√	√	√	√	√	√
5	* Tubo do travão	• Verifique se apresentam fendas ou danos. • Substitua.		√	√	√	√	√
6	* Rodas	• Verifique se apresentam desgaste ou danos.		√	√	√	√	
7	* Pneus	• Verifique a profundidade da face de rolamento e se existem danos. • Se necessário, substitua-os. • Verifique a pressão do ar. • Se necessário, corrija.		√	√	√	√	√
8	* Rolamentos de roda	• Verifique se os rolamentos estão soltos ou se apresentam danos.		√	√	√	√	
9	* Rolamentos da direcção	• Verifique se os rolamentos estão soltos. • Volte a colocar moderadamente massa de lubrificação de sabão de lítio a cada 12000 km (7000 mi) ou 24 meses.	√	√	Volte a colocar.	√	Volte a colocar.	√
10	* Fixadores do chassis	• Certifique-se de que todas as porcas, cavilhas e parafusos estão devidamente alinhados.		√	√	√	√	√
11	Eixo de pivô da alavanca do travão dianteiro	• Lubrifique com graxa de silicone.		√	√	√	√	√

MANUTENÇÃO PERIÓDICA E AJUSTES

N.º	ITEM	TRABALHO DE VERIFICAÇÃO OU MANUTENÇÃO	LEITURA DO CONTA-QUILÓMETROS					VERIFI- CAÇÃO ANUAL
			1000 km (600 mi)	6000 km (3500 mi)	12000 km (7000 mi)	18000 km (10500 mi)	24000 km (14000 mi)	
12	Eixo de pivô da alavanca do travão traseiro	<ul style="list-style-type: none"> Lubrifique com massa de lubrificação de sabão de lítio. 		√	√	√	√	√
13	Descanso lateral, descanso central	<ul style="list-style-type: none"> Verifique o funcionamento. Lubrifique com massa de lubrificação de sabão de lítio. 		√	√	√	√	√
14 *	Interruptor do descanso lateral	<ul style="list-style-type: none"> Verifique o funcionamento. 	√	√	√	√	√	√
15 *	Forquilha dianteira	<ul style="list-style-type: none"> Verifique o funcionamento e se apresenta fuga de óleo. 		√	√	√	√	
16 *	Amortecedores de choques	<ul style="list-style-type: none"> Verifique o funcionamento e se os amortecedores têm fuga de óleo. 		√	√	√	√	
17	Óleo do motor	<ul style="list-style-type: none"> Mude. (Consulte a página 6-9.) Verifique o nível do óleo e se o veículo apresenta fugas de óleo. 	√	Cada 3000 km (1800 mi)				
18 *	Coador do óleo do motor	<ul style="list-style-type: none"> Limpe. 	√	Cada 6000 km (3500 mi)				
19	Óleo da transmissão final	<ul style="list-style-type: none"> Verifique se o veículo apresenta fugas de óleo. Mude. 	√	√	√	√	√	√
20 *	Correia em V	<ul style="list-style-type: none"> Substitua. 	Cada 18000 km (10500 mi)					
21 *	Interruptores dos travões dianteiro e traseiro	<ul style="list-style-type: none"> Verifique o funcionamento. 	√	√	√	√	√	√
22	Peças de movimento e cabos	<ul style="list-style-type: none"> Lubrifique. 		√	√	√	√	√
23 *	Compartimento do punho do acelerador e cabo	<ul style="list-style-type: none"> Verifique o funcionamento e a folga. Se necessário, ajuste da folga do cabo do acelerador. Lubrifique o compartimento do punho do acelerador e o cabo. 		√	√	√	√	√
24 *	Luzes, sinais e interruptores	<ul style="list-style-type: none"> Verifique o funcionamento. Ajuste o feixe do farol dianteiro. 	√	√	√	√	√	√

NOTA

- Filtro de ar e filtro da correia em V
 - O filtro de ar deste modelo está equipado com um elemento de papel descartável revestido a óleo, que não deve ser limpo com ar comprimido para evitar danos.
 - O elemento do filtro de ar tem de ser substituído e o filtro da correia em V tem de ser verificado com maior frequência quando se conduz em zonas invulgarmente húmidas ou poeirentas.
 - Assistência do travão hidráulico
 - Depois de desmontar o cilindro mestre e a pinça do travão, mude sempre o líquido. Verifique regularmente o nível do líquido dos travões e encha o reservatório conforme necessário.
 - Substitua os componentes internos do cilindro mestre e pinça do travão, e mude o líquido dos travões de dois em dois anos.
 - Substitua o tubo do travão de quatro em quatro anos e caso apresentem fendas ou esteja danificado.
-

MANUTENÇÃO PERIÓDICA E AJUSTES

Remoção e instalação dos painéis

Os painéis ilustrados têm de ser retirados para se efectuarem alguns dos trabalhos de manutenção descritos neste capítulo. Consulte esta secção sempre que precisar de retirar e instalar um painel.

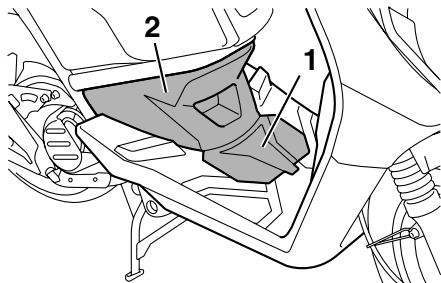

1. Painel A
2. Painel B

PAU18771

Painel A

Remoção do painel

Retire o parafuso e, de seguida, puxe para fora pelas áreas ilustradas.

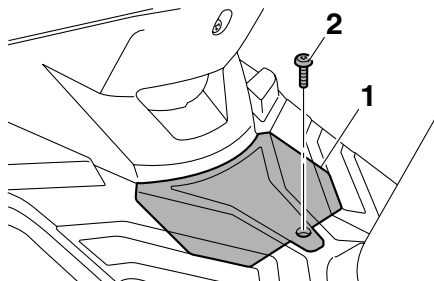

1. Painel A
2. Parafuso

Instalação do painel

Coloque o painel na posição original e, depois, instale o parafuso.

PAU19272

Painel B

Remoção do painel

1. Retire o painel A. (Consulte a página 6-7.)
2. Retire os parafusos e os fixadores rápidos (tipo parafuso) para depois retirar o painel.

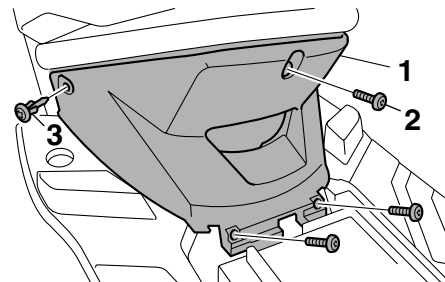

1. Painel B
2. Parafuso
3. Fixador rápido

Instalação do painel

1. Coloque o painel na posição original e, depois, coloque os parafusos e os fixadores rápidos (tipo parafuso).
2. Instale o painel A.

PAU2532

MANUTENÇÃO PERIÓDICA E AJUSTES

PAUT1835

Verificação da vela de ignição

A vela de ignição é um componente importante do motor, que é fácil de verificar. Uma vez que o calor e os resíduos provocarão a erosão lenta da vela de ignição, a vela de ignição deverá ser removida e verificada de acordo com a tabela de lubrificação e manutenção periódica. Para além disso, o estado da vela de ignição pode revelar o estado do motor.

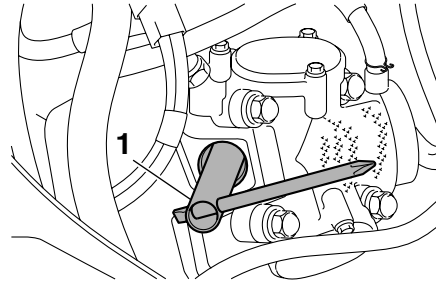

1. Chave de velas

Remoção da vela de ignição

1. Coloque o veículo no descanso central.
2. Retire o painel B. (Consulte a página 6-7.)
3. Retire a tampa da vela de ignição.
4. Retire a vela de ignição conforme ilustrado, com a chave de velas incluída no jogo de ferramentas do proprietário.

Verificação da vela de ignição

1. Verifique se o isolador de porcelana à volta do eléctrodo central da vela de ignição tem uma cor acastanhada média a leve (a cor ideal quando o veículo é conduzido normalmente).

NOTA

Se a vela apresentar uma cor claramente diferente, o motor poderá estar a funcionar de modo inapropriado. Não tente diagnosticar por si mesmo este tipo de problemas. Em vez disso, solicite a um concessionário Yamaha que verifique o veículo.

2. Verifique a vela de ignição quanto à erosão dos eléctrodos e excesso de

carbono ou outros resíduos, e substitua-a se necessário.

Vela de ignição especificada:
U22ESR-N (DENSO)

Instalação da vela de ignição

1. Meça a distância do eléctrodo da vela de ignição com um indicador de espessura do fio e, se necessário, ajuste-a em conformidade com as especificações.

Distância do eléctrodo da vela de ignição:

0.7 ~ 0.8 mm (0.028 ~ 0.031 in)

2. Limpe a superfície da anilha da vela de ignição e a superfície correspondente, e depois limpe quaisquer impurezas existentes nas roscas da vela.
3. Instale a vela de ignição com a chave de velas e aperte-a em conformidade com o binário especificado.

Binário de aperto:

Vela de ignição:
13 Nm (1.3 m • kgf, 9.4 ft • lbf)

MANUTENÇÃO PERIÓDICA E AJUSTES

NOTA

Se não houver uma chave de binário disponível quando pretender instalar uma vela de ignição, uma boa estimativa do binário correcto é 1/4 ~ 1/2 de volta além do aperto manual. No entanto, a vela de ignição deverá ser apertada com o binário especificado logo que possível.

4. Instale a tampa da vela de ignição.
5. Instale o painel.

Óleo do motor

PAUT2592

O nível de óleo do motor deve ser verificado antes de cada viagem. Para além disso, o óleo deve ser substituído e o coador de óleo limpo nos intervalos especificados na tabela de lubrificação e manutenção periódica.

Verificação do nível de óleo do motor

1. Coloque o veículo no descanso central. Uma ligeira inclinação lateral poderá resultar numa falsa leitura.
2. Coloque o motor em funcionamento, deixe-o aquecer durante alguns minutos e depois desligue-o.

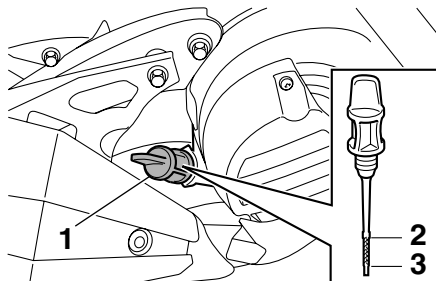

1. Tampa de enchimento de óleo
2. Marca do nível máximo
3. Marca do nível mínimo

3. Aguarde alguns minutos até o óleo assentar, retire a tampa de enchimento de óleo, limpe a vareta medidora de nível, introduza-a novamente no orifício de enchimento de óleo (sem a atarraxar), e depois retire-a novamente para verificar o nível do óleo.

NOTA

O óleo do motor deverá situar-se entre as marcas de nível máximo e mínimo.

4. Caso o óleo do motor se situe abaixo da marca de nível mínimo, adicione óleo suficiente do tipo recomendado para corrigir o nível.
5. Introduza a vareta medidora de nível no orifício de enchimento de óleo e depois aperte a tampa de enchimento do óleo.

Mudança do óleo do motor

1. Coloque o motor em funcionamento, deixe-o aquecer durante alguns minutos e depois desligue-o.
2. Coloque um tabuleiro de recolha do óleo por baixo do motor para recolher o óleo usado.

MANUTENÇÃO PERIÓDICA E AJUSTES

3. Retire a tampa de enchimento de óleo e a cavilha de drenagem de óleo do motor para drenar o óleo do cárter.

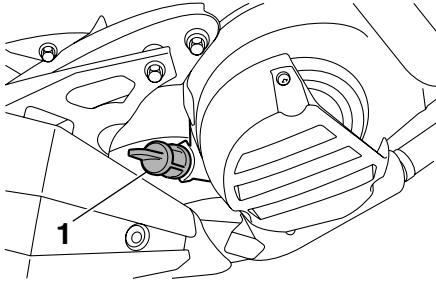

1. Tampa de enchimento de óleo

4. Instale a cavilha de drenagem de óleo do motor e aperte-a em conformidade com o binário especificado.

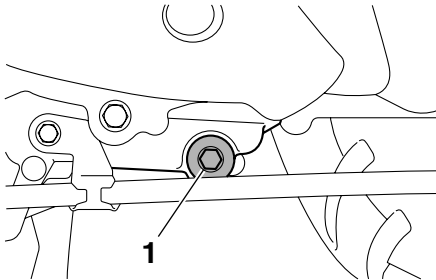

1. Cavilha de drenagem do óleo do motor

Binário de aperto:

Cavilha de drenagem do óleo do motor:
20 Nm (2.0 m • kgf, 14.5 ft • lbf)

5. Reabasteça com a quantidade especificada de óleo do motor recomendado e, depois, instale e aperte a tampa de enchimento de óleo.

Óleo do motor recomendado:

Consulte a página 8-1.

Quantidade de óleo de substituição:
0.85 L (0.90 US qt, 0.75 Imp.qt)

PCA11670

PRECAUÇÃO

Não utilize óleos com a especificação para diesel de “CD” nem óleos de qualidade superior à especificada. Para além disso, não utilize óleos denominados “ENERGY CONSERVING II” ou superiores.

Certifique-se de que não entra nenhum material estranho no cárter.

6. Coloque o motor em funcionamento e deixe-o ao ralenti durante alguns minutos enquanto verifica se existem

fugas de óleo. Caso haja uma fuga de óleo, desligue imediatamente o motor e procure a causa.

7. Desligue o motor, verifique o nível do óleo e, se necessário, corrija-o.

MANUTENÇÃO PERIÓDICA E AJUSTES

PAU20065

Óleo da transmissão final

Antes de cada viagem, deve verificar se a caixa da transmissão final apresenta fugas de óleo. Se for encontrada alguma fuga, solicite a um concessionário Yamaha que verifique e repare a scooter. Além disso, o óleo da transmissão final deve ser mudado como se segue, nos intervalos especificados na tabela de lubrificação e manutenção periódica.

1. Coloque o motor em funcionamento, deixe o óleo da transmissão final aquecer, conduzindo a scooter durante alguns minutos, e depois desligue o motor.
2. Coloque a scooter no descanso central.
3. Coloque um tabuleiro de recolha do óleo por baixo da caixa de transmissão final, para recolher o óleo usado.

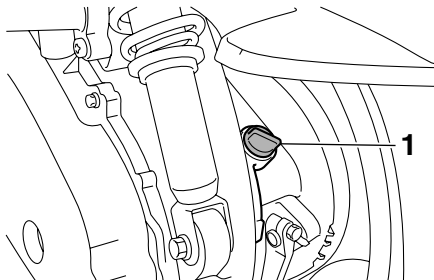

1. Tampa de enchimento do óleo da transmissão final

4. Retire a tampa de enchimento de óleo da transmissão final e o respectivo anel de vedação em O da caixa de transmissão final.
5. Retire a cavilha de drenagem do óleo da transmissão final e a respectiva anilha, para drenar o óleo da caixa de transmissão final.

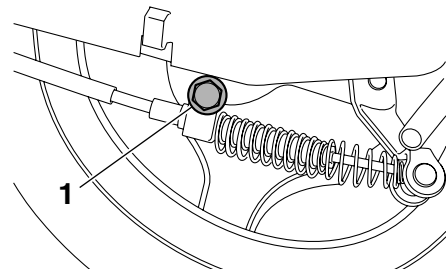

1. Cavilha de drenagem do óleo da transmissão final

6. Instale a cavilha de drenagem de óleo da transmissão final e a respectiva nova anilha e, depois, aperte a cavilha em conformidade com o binário especificado.

Binário de aperto:

Cavilha de drenagem do óleo da transmissão final:
23 Nm (2.3 m • kgf, 16.6 ft • lbf)

7. Reabasteça com a quantidade especificada do óleo de transmissão final recomendado. **AVISO! Certifique-se de que não entra nenhum material estranho na caixa de transmissão final. Certifique-se de não cair óleo no pneu ou na roda.**^[PWA11311]

Óleo da transmissão final recomendado:

Consulte a página 8-1.

Quantidade de óleo:

0.13 L (0.14 US qt, 0.11 Imp.qt)

8. Instale a tampa de enchimento de óleo da transmissão final e o respectivo anel de vedação em O e, depois, aperte a tampa de enchimento de óleo.
9. Verifique se existem fugas de óleo na caixa de transmissão final. Se existirem, procure a causa.

Filtro de ar e elementos do filtro de ar da caixa da correia em V

PAUT2660

O filtro de ar e os elementos do filtro de ar da caixa da correia em V devem ser limpos nos intervalos especificados na tabela de lubrificação e manutenção periódica. Verifique ambos os elementos do filtro de ar mais frequentemente se conduzir o veículo em áreas invulgarmente húmidas ou poeirentas. O tubo de inspeção do filtro de ar deve ser frequentemente verificado e, se necessário, limpo.

Substituição do elemento do filtro de ar

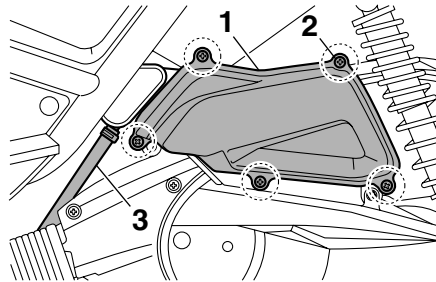

1. Tampa da caixa do filtro de ar
2. Parafuso
3. Tubo de inspeção do filtro de ar

1. Coloque a scooter no descanso central.
2. Retire a tampa da caixa do filtro de ar, retirando os respectivos parafusos.
3. Puxe o elemento do filtro de ar para fora.
4. Introduza um elemento do filtro de ar na respectiva caixa. **PRECAUÇÃO: Certifique-se de que o elemento do filtro de ar está devidamente fixo na caixa do filtro de ar. O motor nunca deve ser colocado em funcionamento sem o elemento do filtro de ar instalado, caso contrário o(s) pistão(ões) e/ou cilindro(s) poderão desgastar-se excessivamente.** [PCA10481]
5. Instale a tampa da caixa do filtro de ar, colocando os respectivos parafusos.

Limpeza do tubo de inspeção do filtro de ar

1. Verifique se o tubo no lado frontal da caixa do filtro de ar apresenta sujidade ou água acumuladas.
2. Caso observe a existência de sujidade ou água, retire o tubo, limpe-o e volte a instalá-lo.

MANUTENÇÃO PERIÓDICA E AJUSTES

Limpeza do elemento do filtro de ar da caixa da correia em V

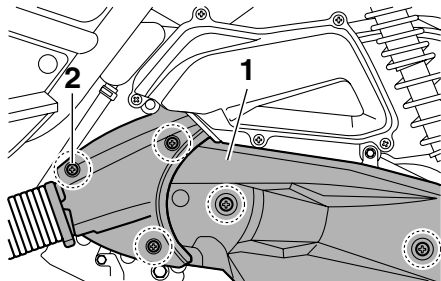

1. Tampa da caixa do filtro de ar da correia em V
2. Parafuso

6

1. Retire a tampa da caixa do filtro de ar da correia em V, retirando os respectivos parafusos.

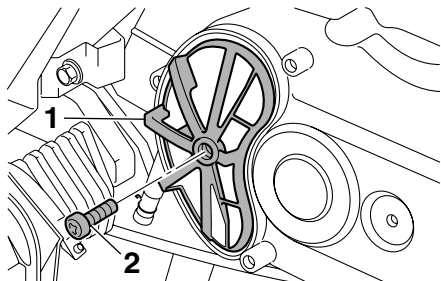

1. Suporte do elemento do filtro de ar
2. Parafuso

2. Retire o suporte do elemento do filtro retirando o parafuso.

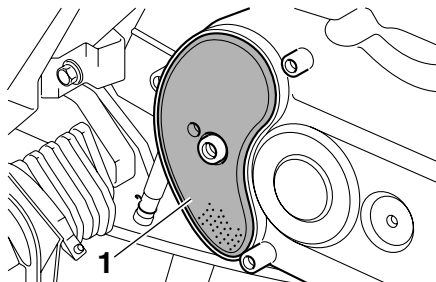

1. Elemento do filtro de ar

3. Puxe o elemento do filtro de ar para fora e depois limpe-o com solvente. Depois de o limpar, retire o solvente restante espremendo o elemento. **AVISO! Utilize apenas um solvente próprio para a limpeza de peças. Para evitar o risco de incêndio ou explosão, não utilize gasolina nem solventes com um ponto de inflamação baixo.** [PWA10431]

PRECAUÇÃO: Para evitar danificar o elemento do filtro de ar, manuseie-o com muito cuidado; não o torça nem esprema. [PCA10521]

4. Aplique óleo do tipo recomendado sobre toda a superfície do material esponjoso e, depois, esprema-o para eliminar o excesso de óleo.

NOTA

O elemento do filtro de ar deve ficar molhado mas não a pingar.

Óleo recomendado:

Óleo de filtro de ar de espuma Yamaha ou óleo de filtro de ar de espuma de outra qualidade

5. Introduza o elemento na caixa do filtro de ar.
6. Instale o suporte do elemento do filtro instalando o parafuso.
7. Instale a tampa da caixa do filtro de ar da correia em V, instalando os respectivos parafusos.

Verificação da velocidade de ralenti do motor

PAU44734

Verifique a velocidade de ralenti do motor e, se necessário, solicite a um concessionário Yamaha que a rectifique.

Velocidade de ralenti do motor:
1700 ~ 1900 rpm

Verificação da folga do cabo do acelerador

PAU21383

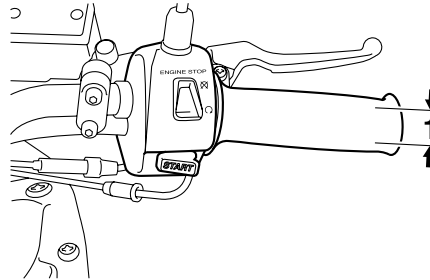

1. Folga do cabo do acelerador

A folga do cabo do acelerador deverá medir 3~5 mm (0.12~0.20 in) na borda interior do punho do acelerador. Verifique periodicamente a folga do cabo do acelerador e, se necessário, solicite a um concessionário Yamaha que a ajuste.

Folga das válvulas

PAU21401

A folga das válvulas muda com a utilização, resultando numa mistura inadequada de ar/combustível e/ou ruído no motor. Para evitar que isto ocorra, a folga das válvulas deverá ser regulada por um concessionário Yamaha nos intervalos especificados na tabela de lubrificação e manutenção periódica.

MANUTENÇÃO PERIÓDICA E AJUSTES

Pneus

PAUT2141

Para maximizar o desempenho, durabilidade e funcionamento seguro do seu veículo, tenha atenção aos seguintes pontos relativos aos pneus especificados.

Pressão de ar dos pneus

A pressão de ar dos pneus deverá ser verificada e, se necessário, ajustada antes de cada viagem.

PWA10501



AVISO

A utilização deste veículo com a pressão dos pneus incorrecta pode causar ferimentos graves ou morte devido à perda de controlo.

- A pressão de ar dos pneus deve ser verificada e ajustada com os pneus frios (isto é, quando a temperatura dos pneus é igual à temperatura ambiente).
- A pressão de ar dos pneus tem de ser ajustada de acordo com a velocidade de condução e o peso total do condutor, passageiro, carga e acessórios aprovados para este modelo.

Pressão de ar dos pneus (medida com os pneus frios):

Até 90 kg (198 lb):

Frente:

175 kPa (1.75 kgf/cm², 25 psi)

Trás:

200 kPa (2.00 kgf/cm², 29 psi)

90 kg (198 lb) - máximo:

Frente:

200 kPa (2.00 kgf/cm², 29 psi)

Trás:

225 kPa (2.25 kgf/cm², 33 psi)

Carga máxima*:

156.5 kg (345 lb)

* Peso total com condutor, passageiro, carga e acessórios

PWA10511



AVISO

Nunca sobrecarregue o seu veículo. A utilização de um veículo sobrecarregado pode provocar um acidente.

Inspeção dos pneus

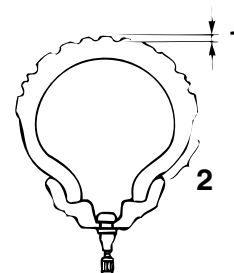

1. Profundidade do piso do pneu
2. Flanco do pneu

Os pneus devem ser verificados antes de cada viagem. Se a profundidade da face de rolamento central atingir o limite especificado, se o pneu tiver um prego ou fragmentos de vidro, ou se o flanco estiver rachado, solicite a um concessionário Yamaha que substitua o pneu imediatamente.

Profundidade mínima do piso do pneu (frente e trás):

0.8 mm (0.03 in)

NOTA

Os limites de profundidade do piso dos pneus poderão diferir de país para país.

Cumpra sempre os regulamentos locais.

Informações relativas aos pneus

Este modelo está equipado com pneus sem câmara de ar.

Após testes extensivos, apenas os pneus indicados na lista abaixo foram aprovados para este modelo pela Yamaha Motor Co., Ltd.

Pneu da frente:

Tamanho:

120/70-12 51L

Fabricante/modelo:

KENDA K761A

Pneu de trás:

Tamanho:

130/70-12 56L

Fabricante/modelo:

KENDA K761

PWA10470



AVISO

- Solicite a um concessionário Yamaha que substitua os pneus excessivamente gastos. Para além de ser ilegal, utilizar o veículo com pneus excessivamente gastos diminui a estabilidade de condução e pode levar a perda de controlo.
- A tarefa de substituição de todas

as peças relacionadas com as rodas e os travões, incluindo os pneus, deve ser executada por um concessionário Yamaha, que possui os conhecimentos e experiência profissional necessários.

Rodas de liga

Para maximizar o desempenho, durabilidade e funcionamento seguro do seu veículo, tenha atenção aos seguintes pontos relativos às rodas especificadas.

- Antes de cada viagem, deverá verificar se os aros da roda apresentam fendas, dobras ou deformações. Caso encontre qualquer tipo de danos, solicite a um concessionário Yamaha que substitua a roda. Não tente fazer qualquer tipo de reparação na roda, por pequena que seja. Uma roda que esteja deformada ou rachada deverá ser substituída.
- A roda deve ser equilibrada sempre que o pneu ou a roda sejam trocados ou substituídos. Uma roda desequilibrada pode resultar num fraco desempenho, características de manuseamento adversas e uma vida reduzida do pneu.
- Após a substituição de um pneu, conduza a velocidades moderadas, uma vez que a superfície do pneu deverá primeiro ser “rodada” para que desenvolva as respectivas características óptimas.

MANUTENÇÃO PERIÓDICA E AJUSTES

Verificação da folga da alavanca do travão dianteiro

PAU49350

dente.

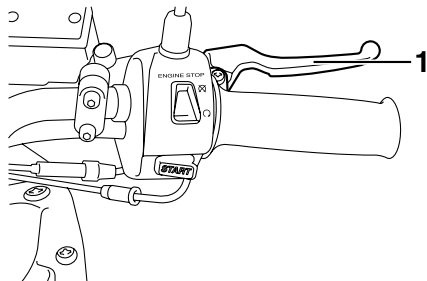

1. Alavanca do travão dianteiro

Não deve haver folga na extremidade da alavanca do travão. Caso haja folga, solicite a um concessionário Yamaha que inspecione o sistema de travagem.

PWA14211



AVISO

Uma sensação suave ou esponjosa na alavanca do travão pode indicar a presença de ar no sistema hidráulico. Se houver ar no sistema hidráulico, solicite a um concessionário Yamaha que sanse o sistema antes de utilizar o veículo. O ar no sistema hidráulico diminuirá o desempenho dos travões, o que poderá resultar na perda de controlo e num aci-

Afinação da folga da alavanca do travão traseiro

PAU22170

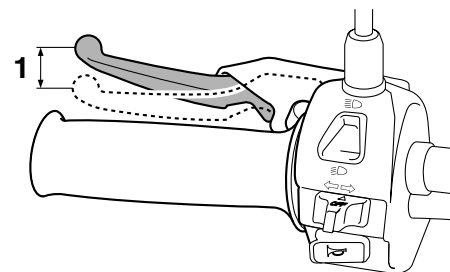

1. Folga da alavanca do travão traseiro

A folga da alavanca do travão deverá medir 10 ~ 20 mm (0.039 ~ 0.079 in) como ilustrado. Verifique periodicamente a folga da alavanca do travão e, se necessário, ajuste-a como se segue.

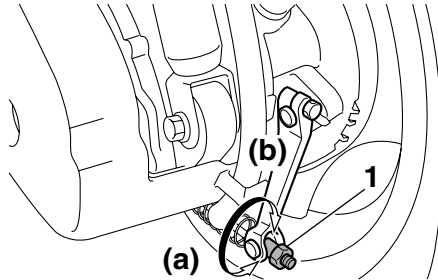

1. Porca ajustadora

Para aumentar a folga da alavanca do travão, rode a porca ajustadora da placa de sapata do travão na direcção (a). Para reduzir a folga da alavanca do travão, rode a porca ajustadora na direcção (b).

PWA10650



AVISO
Se não puder ser obtido o ajuste apropriado da forma descrita, solicite a um concessionário Yamaha que faça este ajuste.

Verificação das pastilhas do travão da frente e das sapatas do travão de trás

PAU22380

Deverá verificar se existe desgaste nas pastilhas dos travões da frente e nas sapatas dos travões de trás nos intervalos especificados na tabela de lubrificação e manutenção periódica.

Pastilhas do travão da frente

PAU22420

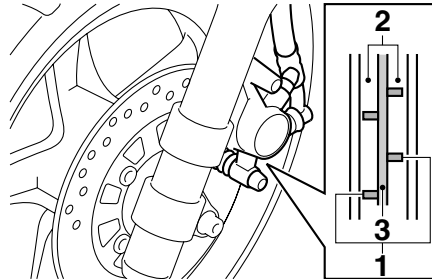

1. Ranhura indicadora de desgaste da pastilha do travão
2. Pastilha do travão
3. Disco do travão

Cada uma das pastilhas do travão da frente está equipada com uma ranhura indicadora de desgaste, que lhe permite verificar o respectivo desgaste sem ter de

desmontar o travão. Para verificar o nível de desgaste da pastilha do travão, verifique a ranhura indicadora de desgaste. Caso uma pastilha do travão se tenha gasto até ao ponto em que a ranhura indicadora de desgaste tenha quase desaparecido, solicite a um concessionário Yamaha que substitua as pastilhas do travão como um conjunto.

PAU22540

Sapatas do travão traseiro

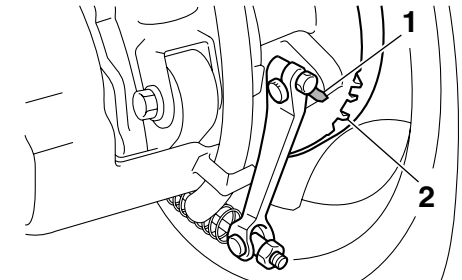

1. Indicador de desgaste
2. Linha do limite de desgaste

O travão traseiro é fornecido com um indicador de desgaste, o qual lhe permite verificar o desgaste da sapata do travão sem ter de desmontar o travão. Para verificar o desgaste da sapata do travão, verifique a posição do indicador de desgaste enquanto acciona o travão. Caso uma sapata do

MANUTENÇÃO PERIÓDICA E AJUSTES

travão se tenha gasto até ao ponto em que o indicador de desgaste tenha atingido a linha do limite de desgaste, solicite a um concessionário Yamaha que substitua o conjunto das sapatas do travão.

Verificação do nível de líquido dos travões

PAU32344

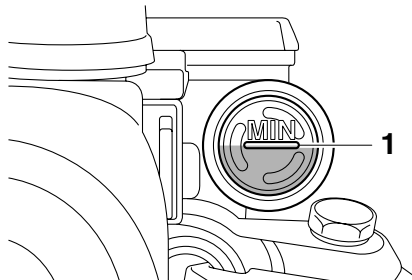

1. Marca do nível mínimo

Um nível insuficiente de líquido dos travões poderá permitir a entrada de ar no sistema de travagem, podendo torná-lo ineficaz.

Antes de conduzir, verifique se o líquido dos travões se encontra acima da marca do nível mínimo e reabasteça se necessário. Um nível reduzido de líquido dos travões poderá indicar que as pastilhas do travão estão gastas e/ou fuga no sistema de travagem. Caso o nível de líquido dos travões esteja baixo, não se esqueça de verificar se as pastilhas do travão estão gastas e se existem fugas no sistema de travagem.

Cumpra as seguintes precauções:

- Ao verificar o nível de líquido, certifique-se de que o topo do cilindro mestre está equilibrado rodando o guiador.
- Utilize apenas líquido dos travões da qualidade recomendada, caso contrário, os vedantes em borracha poderão deteriorar-se, provocando fugas e uma má travagem.

Líquido dos travões recomendado:
DOT 4

- Reabasteça com o mesmo tipo de líquido de travões. A mistura de líquidos poderá resultar numa reacção química perigosa e levar a uma má travagem.
- Durante o reabastecimento, tenha cuidado para que não entre água no cilindro mestre. A água fará o ponto de ebulição do fluido descer significativamente e poderá resultar na formação de uma bolsa de vapor.
- O líquido dos travões poderá deteriorar superfícies pintadas ou peças plásticas. Limpe sempre de imediato o líquido derramado.
- À medida que as pastilhas do travão se desgastam, é normal que o nível

de líquido dos travões desça gradualmente. Contudo, se o nível de líquido dos travões descer repentinamente, solicite a um concessionário Yamaha que verifique qual a causa.

PAU22721

Mudança do líquido dos travões

Solicite a um concessionário Yamaha que substitua o líquido dos travões nos intervalos especificados na NOTA a seguir à tabela de lubrificação e manutenção periódica. Para além disso, mande substituir os vedantes de óleo do cilindro mestre do travão e da pinça, assim como os tubos dos travões, nos intervalos especificados a seguir ou sempre que apresentem danos ou fugas.

- Vedantes de óleo: Substitua de dois em dois anos.
- Tubo do travão: Substitua de quatro em quatro anos.

PAU23101

Verificação e lubrificação dos cabos

Antes de cada viagem, deverá verificar o funcionamento e o estado de todos os cabos de controlo e, se necessário, deverá lubrificar os cabos e as respectivas extremidades. Se um cabo estiver danificado ou não se deslocar suavemente, solicite a um concessionário Yamaha que o verifique ou substitua. **AVISO! Os danos no revestimento exterior podem interferir com o funcionamento adequado do cabo e provocarão o aparecimento de ferrugem no cabo interior. Substitua qualquer cabo danificado assim que possível para evitar situações de insegurança.**[PWA10721]

Lubrificante recomendado:
Óleo do motor

MANUTENÇÃO PERIÓDICA E AJUSTES

Verificação e lubrificação do punho e do cabo do acelerador

PAU23112

O funcionamento do punho do acelerador deverá ser verificado antes de cada viagem. Além disso, o cabo deverá ser lubrificado por um concessionário Yamaha nos intervalos especificados na tabela de manutenção periódica.

Lubrificação das alavancas do travão da frente e de trás

PAU43641

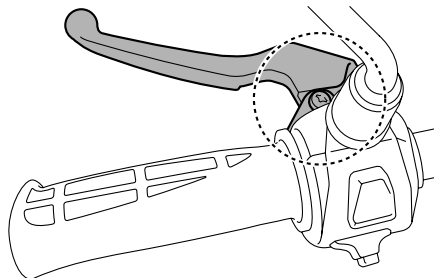

Os pontos de articulação das alavancas dos travões dianteiro e traseiro devem ser lubrificados nos intervalos especificados na tabela de lubrificação e manutenção periódica.

Lubrificantes recomendados:

- Alavanca do travão dianteiro:
Massa de lubrificação de silicone
- Alavanca do travão traseiro:
Massa de lubrificação de sabão de lítio

Verificação e lubrificação do descanso central e do descanso lateral

PAU23213

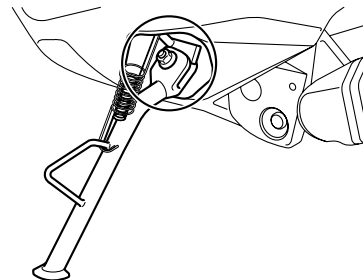

Antes de cada viagem, deverá verificar o funcionamento dos descansos central e lateral e, se necessário, deverá lubrificar os pivôs e as superfícies de contacto de metal com metal.

PWA10741

AVISO

Caso o descanso central ou o descanso lateral não se desloquem suavemente para cima e para baixo, solicite a um concessionário Yamaha que os verifique ou repare. Caso contrário, o descanso central ou lateral podem bater no chão e distrair o condutor, resultando numa possível perda de controlo.

Lubrificante recomendado:

Massa de lubrificação de sabão de lítio

PAU23272

Verificação da forquilha dianteira

O estado e funcionamento da forquilha dianteira deverão ser verificados como se segue, nos intervalos especificados na tabela de lubrificação e manutenção periódica.

Verificação do estado

Verifique se os tubos internos estão arranhados, danificados ou perdem óleo em excesso.

Verificação do funcionamento

1. Coloque o veículo numa superfície nivelada e segure-o numa posição vertical. **AVISO! Para evitar ferimentos, apoie bem o veículo para que não haja o perigo de este tombar.**^[PWA10751]
2. Com o travão dianteiro accionado, empurre várias vezes o guiador com força para baixo para verificar se a forquilha dianteira se comprime e recua suavemente.

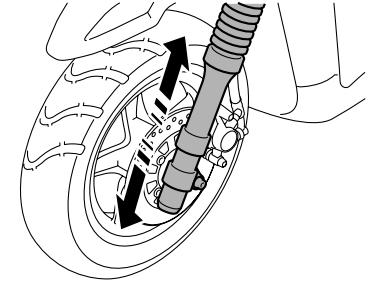

PCA10590

PRECAUÇÃO

Se encontrar quaisquer danos na forquilha dianteira ou se esta não funcionar devidamente, solicite a um concessionário Yamaha que a verifique ou repare.

MANUTENÇÃO PERIÓDICA E AJUSTES

PAU45511

Verificação da direcção

Os rolamentos da direcção gastos ou soltos podem provocar situações de perigo. Portanto, o funcionamento da direcção deverá ser verificado do modo que se segue e nos intervalos de tempo especificados na tabela de lubrificação e manutenção periódica.

1. Coloque o veículo no descanso central. **AVISO! Para evitar ferimentos, apoie bem o veículo para que não haja o perigo de este tombar.**^[PWA10751]
2. Segure as extremidades inferiores das pernas da forquilha dianteira e tente deslocá-las para a frente e para trás. Se sentir alguma folga, solicite a um concessionário Yamaha que verifique e repare a direcção.

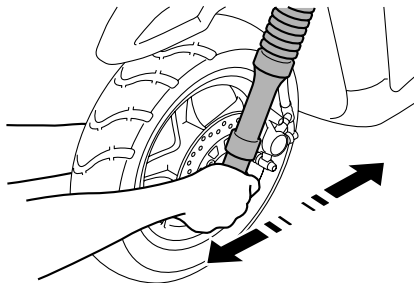

PAU23291

Verificação dos rolamentos de roda

Os rolamentos de roda dianteiros e traseiros têm de ser verificados nos intervalos de tempo especificados na tabela de lubrificação e manutenção periódica. Se houver uma folga no cubo da roda ou se a roda não virar suavemente, solicite a um concessionário Yamaha que verifique os rolamentos de roda.

Bateria

PAUT2691

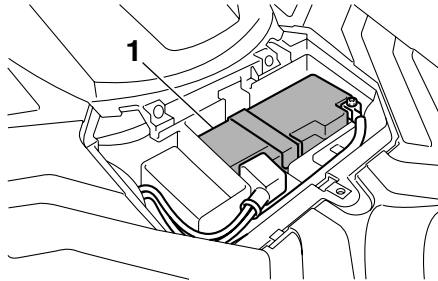

1. Bateria

Este modelo está equipado com uma bateria VRLA (chumbo-ácido com regulação por válvula). Não é necessário verificar o electrólito nem acrescentar água destilada. No entanto, as ligações dos fios da bateria devem ser verificadas e, se necessário, apertadas.

PCA10620

PRECAUÇÃO

Nunca tente retirar as tampas dos elementos da bateria, uma vez que ao fazê-lo poderá provocar danos permanentes na bateria.

PWA10760

AVISO

- O electrólito é venenoso e perigoso pois contém ácido sulfúrico, o qual provoca queimaduras graves. Evite o contacto com a pele, os olhos ou o vestuário e proteja sempre os olhos quando trabalhar perto de baterias. Em caso de contacto, efectue os seguintes **PRIMEIROS SOCORROS**.
 - **EXTERNOS:** Lave com água abundante.
 - **INTERNOS:** Beba grandes quantidades de água ou leite e chame imediatamente um médico.
 - **OLHOS:** Lave com água durante 15 minutos e procure imediatamente cuidados médicos.
- As baterias produzem hidrogénio explosivo. Por conseguinte, mantenha a bateria afastada de faíscas, chamas, cigarros, etc. e assegure ventilação suficiente quando a estiver a carregar num espaço fechado.
- **MANTENHA TODAS AS BATERIAS FORA DO ALCANCE DAS CRIAN-**

ÇAS.

A bateria encontra-se por baixo do painel A. Retire o painel para ter acesso à bateria. (Consulte a página 6-7.)

Carregamento da bateria

Solicite a um concessionário Yamaha que carregue a bateria o mais rapidamente possível se lhe parecer descarregada. Não se esqueça de que a bateria tende a descarregar mais rapidamente se o veículo estiver equipado com acessórios eléctricos opcionais.

PCA16520

PRECAUÇÃO

Para carregar uma bateria VRLA (chumbo-ácido com regulação por válvula), é necessário um carregador de baterias especial (tensão constante). A utilização de um carregador de baterias convencional danificará a bateria. Caso não tenha acesso a um carregador de baterias de tensão constante, solicite a um concessionário Yamaha que carregue a sua bateria.

MANUTENÇÃO PERIÓDICA E AJUSTES

Acondicionamento da bateria

1. Caso não pretenda conduzir o veículo durante mais de um mês, retire a bateria, carregue-a totalmente e coloque-a num local fresco e seco. **PRECAUÇÃO:** Para remover a bateria, deve verificar se a chave está rodada para “OFF”, e, em seguida, desligue o fio negativo antes de desligar o fio positivo.^[PCA16302]
2. Caso a bateria fique guardada durante mais de dois meses, verifique-a pelo menos uma vez por mês e, se necessário, carregue-a totalmente.
3. Carregue totalmente a bateria antes de a instalar.
4. Depois de instalar a bateria, certifique-se de que os fios para bateria estão ligados correctamente aos terminais de bateria.
5. Rode a chave de “ON” para “OFF” três vezes em intervalos de três segundos para inicializar o sistema de controlo da velocidade de ralenti.

PCA16530

PRECAUÇÃO

Mantenha sempre a bateria carregada. Guardar uma bateria descarregada poderá provocar danos permanentes na mesma.

PAUT2681

Substituição dos fusíveis

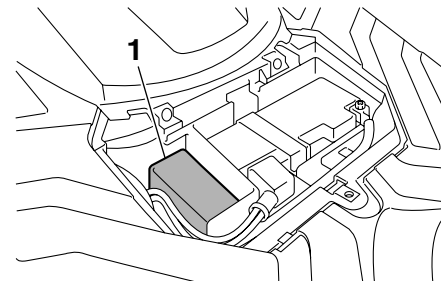

1. Caixa de fusíveis

A caixa de fusíveis está localizada ao lado do compartimento de bateria, por baixo do painel A. (Consulte a página 6-7.)

Se um fusível estiver queimado, substitua-o do modo seguinte.

1. Rode a chave para “OFF” e desligue o circuito eléctrico em questão.

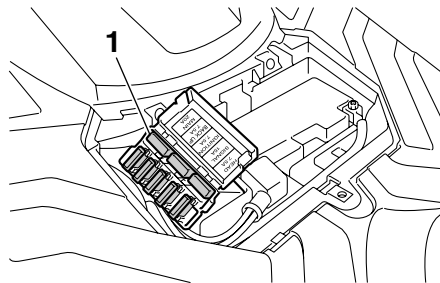

1. Fusível de substituição

2. Retire o fusível queimado e instale um novo fusível com a amperagem especificada. **AVISO! Não utilize um fusível com uma amperagem superior à recomendada, para evitar causar grandes danos no sistema elétrico e possivelmente um incêndio.**[PWA15131]

Fusíveis especificados:

- Fusível principal:
20 A
- Fusível da ignição:
7.5 A
- Fusível do sistema de sinalização:
15 A
- Fusível do farol dianteiro:
7.5 A
- Fusível de reserva:
7.5 A

NOTA

Depois de retirar e instalar o fusível principal, certifique-se de que roda o interruptor principal de "ON" para "OFF" três vezes em intervalos de três segundos para inicializar o sistema de controlo da velocidade de ralenti.

3. Rode a chave para "ON" e ligue o circuito eléctrico em questão para verificar se o dispositivo funciona.
4. Caso o fusível se volte imediatamente a queimar, solicite a um concessionário Yamaha que verifique o sistema eléctrico.

Substituição da lâmpada do farol dianteiro

PAU34240

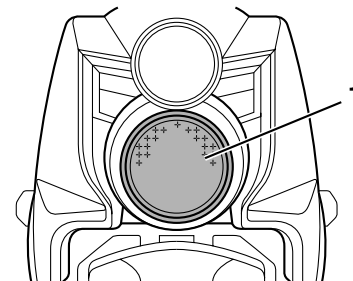

1. Farol dianteiro

Este modelo está equipado com lâmpadas do farol dianteiro de quartzo. Se uma lâmpada do farol dianteiro se queimar, solicite a um concessionário Yamaha que a substitua e, se necessário, ajuste o feixe do farol.

MANUTENÇÃO PERIÓDICA E AJUSTES

Luz do travão/farolim traseiro

PAU43040

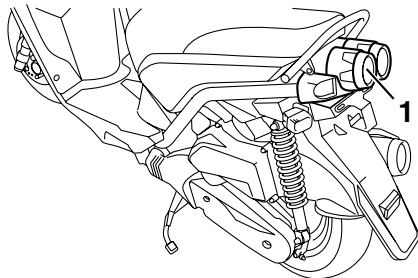

1. Luz do travão/farolim traseiro

Se a luz do travão/farolim traseiro não se acender, solicite a um concessionário Yamaha que verifique o circuito eléctrico ou que substitua a lâmpada.

6

Substituição de uma lâmpada do sinal de mudança de direcção

PAU24204

1. Retire a lente do sinal de mudança de direcção, removendo o respectivo parafuso.

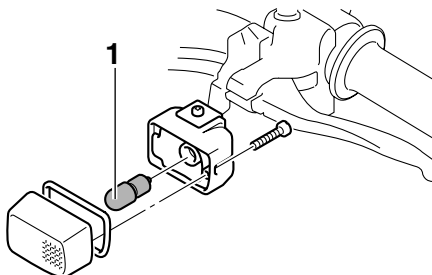

1. Lâmpada do sinal de mudança de direcção

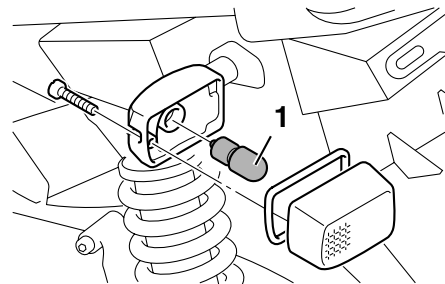

1. Lâmpada do sinal de mudança de direcção
2. Retire a lâmpada fundida, empurrando-a para dentro e rodando-a no sentido contrário ao dos ponteiros do relógio.
3. Introduza uma lâmpada nova no receptáculo, empurre-a para dentro e rode-a no sentido dos ponteiros do relógio até que pare.
4. Instale a lente, colocando o respectivo parafuso. **PRECAUÇÃO:** Não aperte demasiado o parafuso pois a lente poderá partir.[PCA11191]

PAU25861

Detecção e resolução de problemas

Embora as scooters Yamaha sejam submetidas a uma inspeção minuciosa antes do envio da fábrica, poderão ocorrer alguns problemas durante a sua utilização. Qualquer problema nos sistemas de combustível, compressão ou ignição, por exemplo, poderá provocar um fraco arranque e perda de potência.

A seguinte tabela de detecção e resolução de problemas apresenta um procedimento fácil e rápido para verificar você mesmo estes sistemas vitais. No entanto, caso a sua scooter precise de qualquer reparação, leve-a a um concessionário Yamaha, cujos técnicos habilitados possuem as ferramentas, experiência e conhecimentos necessários para assistir devidamente a scooter.

Utilize apenas peças sobresselentes genuínas da Yamaha. As peças não originais poderão parecer-se com as da Yamaha, mas são frequentemente inferiores, possuem um tempo de duração mais curto e podem levar a despesas de reparação elevadas.

PWA15141



Não fume durante a verificação do sis-

tema de combustível e verifique se não há chamas desprotegidas nem faíscas na área, incluindo luzes piloto de esquentadores ou caldeiras. A gasolina ou os vapores de gasolina podem incendiar-se ou explodir e causar ferimentos graves ou danos materiais.

MANUTENÇÃO PERIÓDICA E AJUSTES

PAUT1981

Tabela de detecção e resolução de problemas

1. Combustível

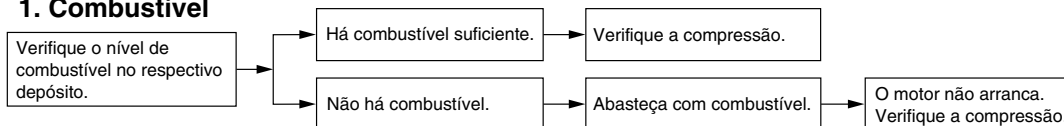

2. Compressão

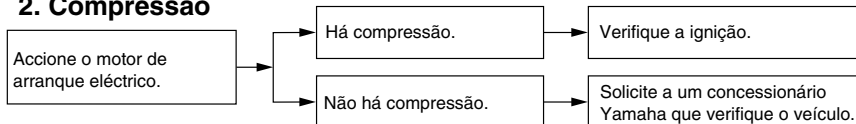

3. Ignição

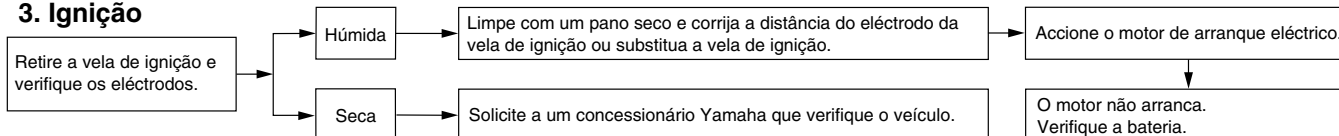

4. Bateria

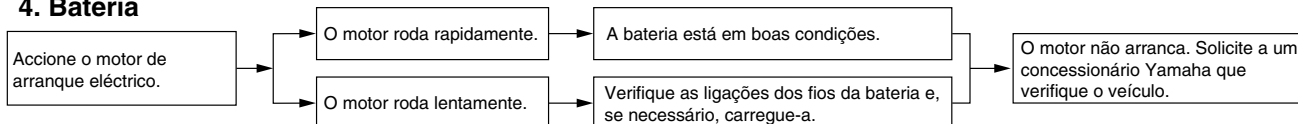

Cor mate cuidado

PAU37833

PCA15192

PRECAUÇÃO

Alguns modelos estão equipados com peças com acabamento em cor mate. Consulte um concessionário Yamaha para obter conselhos sobre quais os produtos a utilizar antes de limpar o veículo. Se utilizar uma escova, produtos químicos agressivos ou compostos de limpeza para limpar estas peças vai riscar ou danificar a superfície das mesmas. Também não deve aplicar cera em nenhuma peça com acabamento em cor mate.

Cuidados

PAU26094

Embora a concepção aberta de uma scooter revele o encanto da tecnologia, torna-a também mais vulnerável. Poderá desenvolver-se ferrugem e corrosão mesmo que sejam utilizados componentes de alta qualidade. Embora um tubo de escape enferrujado possa passar despercebido num carro, este influencia negativamente o aspecto geral de uma scooter. Um cuidado frequente e adequado não só vai ao encontro dos termos da garantia, como também influencia na manutenção de um bom aspecto da sua scooter, aumentando o tempo de vida e otimizando o desempenho.

Antes da limpeza

1. Tape a saída do silencioso com um saco de plástico depois do motor ter arrefecido.
2. Certifique-se de que todas as tampas e coberturas, assim como todos os acopladores e conectores eléctricos, incluindo a tampa da vela de ignição, estão bem fixos.
3. Retire a sujidade extremamente entranhada, como por exemplo óleo queimado no cárter, com um

desengordurante e uma escova, mas nunca aplique este tipo de produto nos vedantes, anilhas e eixos da roda. Enxagúe sempre a sujidade e o desengordurante com água.

Limpeza

PCA10783

PRECAUÇÃO

- Evite utilizar agentes de limpeza das rodas demasiado ácidos, especialmente em rodas de raio. Se este tipo de produtos for utilizado em sujidade de difícil remoção, não deixe o agente de limpeza sobre a área afectada durante mais tempo do que o recomendado. Além disso, enxagúe minuciosamente a área com água, seque-a imediatamente e aplique um spray anti-corrosão.
- Uma limpeza inadequada pode danificar as peças plásticas (como as carenagens, painéis, pára-ventos, lentes do farol dianteiro, lentes dos indicadores, etc.) e os silenciosos. Utilize um pano ou esponja macia e limpa com água para limpar os plásticos. Contudo, se as partes plásticas não puderem ser bem limpas

CUIDADOS E ARRUMAÇÃO DA SCOOTER

com água, pode utilizar um detergente suave diluído na água. Enxagúe bem todos os resíduos de detergente usando bastante água, uma vez que o mesmo é prejudicial para os plásticos.

- Não utilize nenhum produto químico forte nas peças em plástico. Evite utilizar panos ou esponjas que tenham estado em contacto com produtos de limpeza fortes ou abrasivos, solvente ou diluente, combustível (gasolina), produtos anti-ferrugem ou de remoção da ferrugem, líquido dos travões, anti-congelante ou electrólito.
- Não utilize sistemas de lavagem a alta pressão ou dispositivos de limpeza a jacto de vapor, uma vez que podem causar infiltração de água e deterioração nas seguintes zonas: vedantes (dos rolamentos da roda e do braço oscilante, forquilha e travões), componentes eléctricos (acopladores, conectores, instrumentos, interruptores e luzes), tubos de respiração e respiradouros.
- Para as scooters equipadas com pára-vento: Não utilize produtos de

limpeza fortes ou esponjas duras, uma vez que podem causar perda de cor ou riscos. Alguns compostos de limpeza para plásticos podem deixar riscos no pára-vento. Teste o produto numa pequena parte oculta do pára-vento, para se assegurar de que não deixa ficar marcas. Se o pára-vento ficar riscado, utilize um composto de polimento de qualidade para plástico após a lavagem.

Após a utilização normal

Retire a sujidade com água morna, um detergente suave e uma esponja macia limpa e, finalmente, enxagúe totalmente com água limpa. Utilize uma escova de dentes ou uma escova para limpar garrafas nas áreas de difícil acesso. A sujidade de difícil remoção e os insectos serão facilmente removidos se a área for coberta por um pano húmido durante alguns minutos antes de fazer a limpeza.

Após a condução do veículo à chuva, perto do mar ou em estradas nas quais foi espalhado sal

Uma vez que o sal do mar ou o sal espalhado nas estradas durante o Inverno é extremamente corrosivo quando misturado com água, realize os passos a seguir explicados após cada viagem à chuva, perto do mar ou em estradas nas quais foi espalhado sal.

NOTA

O sal espalhado nas estradas durante o Inverno, poderá permanecer no piso até à Primavera.

1. Limpe a scooter com água fria e um detergente suave, depois de o motor ter arrefecido. **PRECAUÇÃO: Não utilize água morna pois esta aumenta a acção corrosiva do sal.**^[PCA10791]
2. Aplique um spray anti-corrosão em todas as superfícies metálicas, incluindo as cromadas e niqueladas, para evitar a corrosão.

Após a limpeza

1. Seque a scooter com uma camurça ou um pano absorvente.

CUIDADOS E ARRUMAÇÃO DA SCOOTER

2. Utilize um produto de polir crômio para dar brilho a peças de crômio, alumínio e aço inoxidável, incluindo o sistema de escape. (Mesmo a descoloração dos sistemas de escape em aço inoxidável induzida termicamente pode ser removida através de polimento.)
3. Para evitar a corrosão, é recomendada a aplicação de um spray anti-corrosão em todas as superfícies metálicas, incluindo as cromadas e niqueladas.
4. Utilize um óleo em spray como produto de limpeza universal para remover qualquer sujidade remanescente.
5. Retoque pequenos danos na pintura provocados por pedras, etc.
6. Encere todas as superfícies pintadas.
7. Deixe a scooter secar completamente antes de a guardar ou tapar.

PWA10942



AVISO

A presença de contaminantes nos travões ou nos pneus pode provocar a perda de controlo.

- **Certifique-se de que não existe óleo ou cera nos travões ou nos pneus. Caso necessário, limpe os discos**

do travão e os revestimentos do travão com um agente de limpeza de discos do travão normal ou acetona, e lave os pneus com água morna e um detergente suave.

- **Antes de conduzir a scooter, teste o desempenho dos travões e o comportamento nas curvas.**

PCA10800

PRECAUÇÃO

- **Aplique óleo em spray ou cera com moderação e certifique-se de que limpa qualquer excesso.**
- **Nunca aplique óleo nem cera em peças de borracha e plástico, trate-as com um produto de tratamento adequado.**
- **Evite utilizar compostos de polimento abrasivos, pois estes desgastam a pintura.**

NOTA

- **Consulte um concessionário Yamaha para obter conselhos sobre quais os produtos a utilizar.**

- **As lavagens, o tempo de chuva ou os climas húmidos podem causar o embaciamento da lente do farol dianteiro. Ligar o farol dianteiro durante um pequeno período de tempo ajudará a remover a humidade da lente.**

CUIDADOS E ARRUMAÇÃO DA SCOOTER

PAU36561

Armazenagem

Curto prazo

Guarde sempre a sua scooter num local fresco e seco e, se necessário, utilize uma cobertura porosa para a proteger do pó.

PCA10820

PRECAUÇÃO

- **Guardar a scooter num compartimento com fraca ventilação ou tapá-la com um oleado, enquanto esta se encontra ainda molhada, permitirá a infiltração de água e humidade, o que provocará o aparecimento de ferrugem.**
- **Para prevenir a corrosão, evite caves húmidas, estábulos (devido à presença de amónia) e áreas onde estejam armazenados químicos fortes.**

Longo prazo

Antes de guardar a sua scooter durante vários meses:

1. Siga todas as instruções da secção "Cuidados" deste capítulo.
2. Encha o depósito de combustível e

adicione estabilizador de combustível (se disponível) para evitar que o depósito enferruje e que o combustível se deteriore.

3. Execute os passos que se seguem para proteger o cilindro, os anéis do pistão, etc. da corrosão.
 - a. Retire a tampa da vela de ignição e a vela.
 - b. Verta uma colher de chá de óleo do motor na cavidade da vela de ignição.
 - c. Coloque a tampa da vela de ignição na respectiva vela e coloque a vela na cabeça de cilindros de modo a que os eléctrodos fiquem ligados à terra. (Isto limitará a produção de faíscas durante o passo seguinte.)
 - d. Coloque várias vezes o motor em funcionamento, utilizando o motor de arranque. (Esta acção revestirá a parede do cilindro com óleo.)
 - e. Retire a tampa da vela de ignição e, de seguida, instale a vela de ignição e a respectiva tampa. **AVISO! Para evitar danos ou ferimentos provocados por faíscas, certifi-**

que-se de que liga os eléctrodos da vela de ignição à terra enquanto liga o motor.^[PWA10951]

4. Lubrifique todos os cabos de controlo e pontos articulados de todas as alavancas e pedais, assim como do descanso lateral/descanso central.
5. Verifique e, se necessário, corrija a pressão de ar do pneu, e finalmente levante a scooter de modo a que ambas as rodas fiquem fora do chão. Como alternativa, rode um pouco as rodas todos os meses para evitar que os pneus se degradem num determinado ponto.
6. Tape a saída do silencioso com um saco de plástico para evitar a entrada de humidade.
7. Retire a bateria e carregue-a totalmente. Guarde-a num local fresco e seco e carregue-a uma vez por mês. Não guarde a bateria num local excessivamente frio ou quente [menos de 0 °C (30 °F) ou mais de 30 °C (90 °F)]. Para obter mais informações relativamente ao acondicionamento da bateria, consulte a página 6-25.

CUIDADOS E ARRUMAÇÃO DA SCOOTER

NOTA

Antes de guardar a scooter, deverá fazer todas as reparações necessárias.

ESPECIFICAÇÕES

PAU2633X

Dimensões

- Comprimento total
1910 mm (75.2 in)
- Largura total
715 mm (28.1 in)
- Altura total
1110 mm (43.7 in)
- Altura do assento
780 mm (30.7 in)
- Distância entre os eixos
1290 mm (50.8 in)
- Distância mínima do chão
130 mm (5.12 in)
- Raio de viragem mínimo
1900 mm (74.8 in)

Peso

- Com óleo e combustível
121 kg (267 lb)

Motor

- Tipo
Arrefecido por circulação de ar a quatro tempos, um veio de excêntrico em cada cabeça (SOHC)
- Disposição do cilindro
1 cilindro inclinado para a frente
- Cilindrada
125 cm³
- Diâmetro x curso
52.4 x 57.9 mm (2.06 x 2.28 in)
- Relação de compressão
10.00 :1
- Sistema de arranque
Arrancador eléctrico

Sistema de lubrificação

Cárter húmido

Óleo de motor

Marca recomendada
YAMALUBE

Tipo

SAE 10W-30 ou SAE 10W-40 ou SAE 10W-50 ou SAE 15W-40 ou SAE 20W-40 ou SAE 20W-50

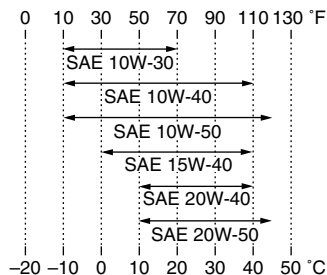

Grau recomendado do óleo de motor

Tipo SG de Serviço API ou superior, norma JASO MA

Quantidade de óleo de motor

Sem remoção do elemento do filtro de óleo
0.85 L (0.90 US qt, 0.75 Imp.qt)

Óleo da transmissão final

Tipo
Óleo para motores SAE 10W-30 tipo SE
Quantidade
0.13 L (0.14 US qt, 0.11 Imp.qt)

Filtro de ar

Elemento do filtro de ar
Elemento húmido

Combustível

Combustível recomendado
Apenas gasolina sem chumbo normal
Capacidade do depósito de combustível
6.0 L (1.59 US gal, 1.32 Imp.gal)

Corpo do acelerador

Marca da identificação

1CE1 00

Fabricante
MIKUNI

Vela(s) de ignição

Fabricante/modelo
DENSO / U22ESR-N
Distância do eléctrodo da vela de ignição
0.7-0.8 mm (0.028-0.031 in)

Embraiagem

Tipo de embraiagem
A seco, centrífuga automática

Transmissão

Sistema primário de redução
Engrenagem helicoidal
Relação primária de redução
40 / 15 (2.667)
Sistema secundário de redução
Engrenagem de dentes direitos
Relação secundária de redução
44 / 11 (4)
Tipo de transmissão
Automática com correia em V
Operação
Tipo automática centrífuga

Quadro

- Tipo de quadro
 - Quadro posterior em aço
- Ângulo de avanço
 - 27.00 grau
- Cauda
 - 90.0 mm (3.54 in)

Pneu dianteiro

- Tipo
 - Sem câmara de ar
- Dimensão
 - 120 / 70 - 12 51L
- Fabricante/modelo
 - KENDA / K761A

Pneu traseiro

- Tipo
 - Sem câmara de ar
- Dimensão
 - 130 / 70 - 12 56L
- Fabricante/modelo
 - KENDA / K761

Carga

- Carga máxima
 - 156.5 kg (345 lb)

Pressão de ar do pneu (medida com pneus frios)

- Condição de carga
 - 0-90 kg (0-198 lb)
- Dianteiro
 - 175 kPa (1.75 kgf/cm², 25 psi, 1.75 bar)
- Traseiro
 - 200 kPa (2.00 kgf/cm², 29 psi, 2.00 bar)
- Condição de carga
 - 90 kg - Carga máxima

- Dianteiro
 - 200 kPa (2.00 kgf/cm², 29 psi, 2.00 bar)
- Traseiro
 - 225 kPa (2.25 kgf/cm², 33 psi, 2.25 bar)

Roda dianteira

- Tipo de roda
 - Roda de liga
- Dimensão do aro
 - J12 X MT2.75

Roda traseira

- Tipo de roda
 - Roda de liga
- Dimensão do aro
 - J12 X MT3.00

Travão dianteiro

- Tipo
 - Travão de disco
- Operação
 - Accionamento com a mão direita
- Líquido recomendado
 - DOT 4

Travão traseiro

- Tipo
 - Travão de tambor
- Operação
 - Accionamento com a mão esquerda

Suspensão dianteira

- Tipo
 - Forquilha telescópica
- Tipo de mola/amortecedor
 - Amortecedor a óleo/mola helicoidal
- Curso da roda
 - 78.0 mm (3.07 in)

Suspensão traseira

- Tipo
 - Oscilação da unidade
- Tipo de mola/amortecedor
 - Amortecedor a óleo/mola helicoidal
- Curso da roda
 - 71.0 mm (2.80 in)

Sistema eléctrico

- Sistema de ignição
 - Ignição por bobina transistorizada
- Sistema de carregamento
 - Magneto de C.A.

Bateria

- Modelo
 - YT7B-BS (MF)
- Voltagem, capacidade
 - 12 V, 6.5 Ah

Farol dianteiro

- Tipo de lâmpada
 - Lâmpada de halogénio

Voltagem, consumo em watts x quantidade das lâmpadas

- Farol dianteiro
 - 12 V, 35 W/35 W x 1
 - Luz do travão/farolim traseiro
 - 12 V, 5.0 W/21.0 W x 1
 - Sinal de mudança de direcção dianteiro
 - 12 V, 10.0 W x 2
 - Sinal de mudança de direcção traseiro
 - 12 V, 10.0 W x 2
- Mínimos
 - 12 V, 5.0 W x 1
- Luz da chapa de matrícula
 - 12 V, 5.0 W x 1 (Use with T/L)

ESPECIFICAÇÕES

Iluminação do contador

12 V, 1.7W × 2

Indicador luminoso de máximos

12 V, 1.7W × 1

Indicador luminoso de mudança de direcção

12 V, 1.7W × 1

Fusíveis

Fusível principal

20.0 A

Fusível do farol dianteiro

7.5 A

Fusível do sistema de sinalização

15.0 A

Fusível da ignição

7.5 A

Fusível de reserva

7.5 A

Números de identificação

PAU48610

Registre o número de identificação do veículo e a informação da etiqueta do modelo nos espaços fornecidos a seguir, para que sirvam de auxiliares sempre que encomende peças sobresselentes a um concessionário Yamaha ou para referência, caso o veículo seja roubado.

NÚMERO DE IDENTIFICAÇÃO DO VEÍCULO:

INFORMAÇÃO DA ETIQUETA DO MODELO:

Número de identificação do veículo

PAU26410

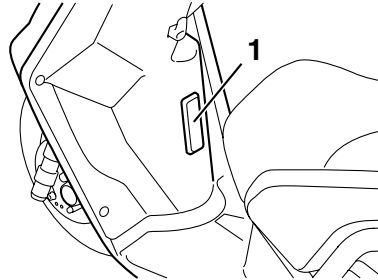

1. Número de identificação do veículo

O número de identificação do veículo está gravado no chassis.

NOTA

O número de identificação do veículo é utilizado para identificar o seu veículo e pode ser utilizado para registrá-lo na direção-geral de viação da sua área.

Etiqueta do modelo

PAU26480

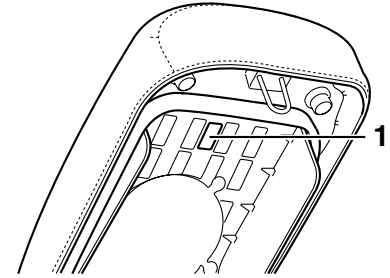

1. Etiqueta do modelo

A etiqueta do modelo está colocada no chassis, por baixo do assento. (Consulte a página 3-8.) Registre a informação constante nesta etiqueta no espaço providenciado para esse efeito neste manual. Esta informação será necessária para encomendar peças sobresselentes a um concessionário Yamaha.

INDEX

A

Aceleração e desaceleração	5-2
Alavancas dos travões, lubrificação	6-21
Alavanca do travão, dianteiro	3-5
Alavanca do travão, traseiro	3-5
Armazenagem	7-4
Arranque	5-2
Assento	3-8

B

Bateria	6-24
---------------	------

C

Cabos, verificação e lubrificação	6-20
Cobertura da fechadura	3-2
Colocação do motor em funcionamento ..	5-1
Combustível	3-6
Compartimento de armazenagem	3-9
Consumo de combustível, sugestões para a redução	5-3
Conversor catalítico	3-7
Cor mate, cuidado	7-1
Cuidados	7-1

D

Descanso central e descanso lateral, verificação e lubrificação	6-21
Descanso lateral	3-10
Deteção e resolução de problemas	6-28
Direcção, verificação	6-23

E

Especificações	8-1
Estacionamento	5-4
Etiqueta do modelo	9-1

F

Filtro de ar e elementos do filtro de ar da caixa da correia em V	6-12
Folga das válvulas	6-14
Folga da alavanca do travão dianteiro, verificação	6-17
Folga da alavanca do travão traseiro, afinação	6-17
Folga do cabo do acelerador, verificação	6-14
Forquilha dianteira, verificação	6-22
Fusíveis, substituição	6-25

G

Gancho para a bagagem	3-10
-----------------------------	------

I

Indicadores luminosos	3-2
Indicador de combustível	3-3
Indicador luminoso de máximos	3-2
Indicador luminoso de mudança de direcção	3-2
Informações relativas à segurança	1-1
Interruptores do guiador	3-4
Interruptor da buzina	3-4
Interruptor de arranque	3-4
Interruptor de farol alto/baixo	3-4
Interruptor de paragem do motor	3-4
Interruptor do sinal de mudança de direcção	3-4
Interruptor principal/bloqueio da direcção	3-1

J

Jogo de ferramentas	6-2
---------------------------	-----

L

Lâmpada do farol dianteiro, substituição	6-26
Lâmpada do sinal de mudança de direcção, substituição	6-27
Líquido dos travões, mudança	6-20
Localizações das peças	2-1
Luz de advertência de problema no motor	3-3
Luz do travão/farolim traseiro	6-27

M

Manutenção, sistema de controlo das emissões	6-3
Manutenção e lubrificação, periódica	6-4
Módulo de velocímetro	3-3

N

Nível de líquido dos travões, verificação	6-19
Números de identificação	9-1
Número de identificação do veículo	9-1

Ó

Óleo da transmissão final	6-11
Óleo do motor	6-9

P

Painéis, remoção e instalação	6-7
Pastilhas e sapatas dos travões, verificação	6-18
Pneus	6-15
Punho e cabo do acelerador, verificação e lubrificação	6-21

R

- Recomendações para uma condução segura 1-5
- Rodas 6-16
- Rolamentos de roda, verificação 6-23

S

- Sistema de corte do circuito de ignição 3-11
- Suporte de capacete 3-9

T

- Tabela de detecção e resolução de problemas 6-29
- Tampa do depósito de combustível 3-5
- Travagem 5-2

V

- Vela de ignição, verificação 6-8
- Velocidade de ralenti do motor, verificação 6-14

