



# 2017 WaveRunner SuperJet

## MANUAL DEL PROPIETARIO/PILOTO

 Lea atentamente este manual  
antes de utilizar la moto de agua.

---

**YAMAHA MOTOR CO., LTD.**  
F4D-28199-73-S0

### **AVISO IMPORTANTE**

Esta moto de agua sirve únicamente para competición. Esta máquina debe utilizarse únicamente en los lugares o encuentros señalados.

**Lea atentamente este manual antes de utilizar la moto de agua. Este manual debe permanecer con la WaveRunner si esta se vende.**

# Información importante acerca de este manual

SJU3008E

## Declaración de conformidad

Nombre del fabricante de la moto de agua: YAMAHA MOTOR CO., LTD.

Dirección: 2500 Shingai, Iwata, Shizuoka 438-8501, Japón

Nombre del representante autorizado: YAMAHA MOTOR EUROPE N.V.

Dirección: Koolhovenlaan 101, 1119 NC Schiphol-Rijk, Países Bajos

### CONFORMIDAD

Directivas	Normas
<input checked="" type="checkbox"/> Directiva de Compatibilidad Electromagnética 2004/108/CE y 2014/30/UE	<input checked="" type="checkbox"/> EN 55012:2007/A1:2009
	<input checked="" type="checkbox"/> EN 61000-6-2:2005

### DESCRIPCIÓN DE LA EMBARCACIÓN Y EL MOTOR

Número de identificación del modelo de embarcación, a partir de:

Nombre de la marca:

Nombre del modelo / nombre comercial:

Tipo de embarcación:

Tipo de propulsión:

Potencia del motor (kW):

Eslora / manga del casco (metros):

J P - Y A M H 0 0 0 1 E 6 1 7

YAMAHA

SJ700B-S / SuperJet

Moto de agua

Motor de gasolina

48.5

2.24 / 0.68

### AVISO IMPORTANTE:

Esta moto de agua está destinada únicamente a la competición dentro de la Unión Europea, ya que no está homologada conforme a las especificaciones de la directiva 94/25/CE relativa a las embarcaciones de recreo.

Esta declaración se emite bajo la responsabilidad exclusiva del fabricante. En nombre del fabricante, declaro que la moto de agua indicada más arriba cumple todos los requisitos esenciales aplicables del modo especificado.

Nombre / cargo: Y. Henmi / Director General del Departamento de Ingeniería, Unidad Comercial Náutica (Boat Business Unit) (identificación de la persona facultada para firmar en nombre del fabricante)

Firma:

(o marca equivalente)

Fecha y lugar de emisión: 1 / Mayo / 2016, Shizuoka, Japón

道見恭彦

# Información importante acerca de este manual

---

SJU30193

## Al propietario/piloto

Gracias por escoger una moto de agua Yamaha.

Este manual del propietario/piloto contiene información que necesitará para pilotar, mantener y cuidar correctamente la moto de agua. Si tiene cualquier duda acerca de la utilización o el mantenimiento de la moto de agua, consulte a un concesionario Yamaha.

Este manual no es un curso de seguridad ni de navegación. Si ésta es su primera moto de agua o es de un tipo con el que no está familiarizado, por su propia comodidad y seguridad, adquiera la formación o práctica necesarias antes de utilizarla. Asimismo, un concesionario Yamaha o una organización marítima le podrán recomendar escuelas náuticas locales o instructores competentes. En este manual, la información de particular importancia se distingue del modo siguiente:

 Esto es un símbolo de alerta de seguridad. Se usa para alertarle de posibles riesgos de lesión personales. Obedezca todos los mensajes de seguridad que aparecen a continuación de este símbolo para evitar posibles lesiones o muerte.

SWJ00072

### **ADVERTENCIA**

**ADVERTENCIA** indica una situación peligrosa que, si no se evita, puede provocar daños personales graves o un accidente mortal.

---

SCJ00092

### **PRECAUCIÓN**

**PRECAUCIÓN** indica precauciones especiales que se deben adoptar para evitar que la moto de agua resulte dañada o se produzcan otros daños materiales.

---

## NOTA:

La indicación NOTA proporciona información clave para facilitar o clarificar las operaciones.

# **Información importante acerca de este manual**

---

SJU40411

Puesto que la política de Yamaha es mejorar continuamente sus productos, puede que este producto no se corresponda exactamente con lo descrito en el manual. Las especificaciones pueden modificarse sin previo aviso.

Este manual debe considerarse una parte permanente de la moto de agua y debe permanecer con ella, incluso si esta se vende posteriormente.

SJU30213

**WaveRunner SuperJet  
MANUAL DEL PROPIETARIO/PILOTO  
©2016 Yamaha Motor Co., Ltd.  
1ª edición, Febrero 2016  
Reservados todos los derechos.  
Se prohíbe expresamente toda reimpre-  
sión o utilización no autorizada de este  
documento  
sin el permiso escrito de  
Yamaha Motor Co., Ltd.  
Impreso en Japón**

# Tabla de contenidos

---

## **Rótulos generales e importantes .... 1**

Números de identificación .....	1
Número de identificación primario (ID-PRI) .....	1
Número de identificación de la embarcación (CIN) .....	1
Número de serie del motor .....	1
Rótulo de la fecha de fabricación .....	2
Rótulos importantes .....	3
Rótulos de advertencia .....	4
Otros rótulos .....	7

## **Información relativa a la seguridad ..... 8**

Limitaciones sobre quién puede pilotar la moto de agua .....	8
Limitaciones a la navegación .....	9
Requisitos para navegar .....	10
Equipo recomendado .....	12
Información para evitar peligros ...	13
Características de la moto de agua .....	13
Normas de seguridad en el mar....	14
Disfrute de su moto de agua de forma responsable .....	15

## **Descripción..... 16**

Glosario sobre la moto de agua....	16
Ubicación de los componentes principales.....	17

## **Funcionamiento de la función de control ..... 19**

Funciones de control de la moto de agua .....	19
Interruptor de paro del motor .....	19
Interruptor de paro de emergencia del motor .....	19
Interruptor de arranque .....	19
Manilla del acelerador .....	20
Sistema de gobierno .....	20
Columna de la dirección .....	21

Maneta de la llave de paso de combustible .....	21
Mando del estérter .....	22
Surtidor testigo del agua de refrigeración .....	22
Separador de agua.....	22
Sistema de alarma de recalentamiento del motor .....	23

## **Funcionamiento de equipos ..... 24**

Equipo.....	24
Tapa .....	24
Pasacabos de proa .....	25
Pasacabos de popa .....	25
Bolsa portaobjetos .....	25
Contenedor del extintor .....	26

## **Requisitos de utilización y manipulación ..... 28**

Combustible y aceite del motor....	28
Combustible .....	28
Aceite de motor de 2 tiempos.....	28
Mezcla de combustible y aceite.....	28
Llenado del depósito de combustible .....	29
Achique del agua de la sentina....	30
Achique del agua de la sentina a flote .....	30
Transporte .....	31

## **Funcionamiento por primera vez ..... 32**

Rodaje del motor .....	32
------------------------	----

## **Comprobaciones antes de la navegación ..... 33**

Lista de comprobaciones previas a la navegación .....	33
Puntos de comprobación antes de la navegación.....	35
Comprobaciones previas a la botadura.....	35

# Tabla de contenidos

Comprobaciones posteriores a la botadura .....	40	Cuadro de mantenimiento periódico .....	62
<b>Funcionamiento.....</b>	<b>41</b>	Comprobación de las bujías .....	64
Pilotaje de la moto de agua .....	41	Puntos de engrase .....	65
Conozca su moto de agua .....	41	Comprobación del filtro de combustible .....	65
Aprendiendo a pilotar la moto de agua .....	41	Ajuste del cable del estérter.....	65
Posiciones de pilotaje .....	41	Ajuste del carburador .....	66
Botadura de la moto de agua .....	42	<b>Especificaciones .....</b>	<b>67</b>
Arranque del motor en el agua.....	42	Especificaciones.....	67
Paro del motor .....	44	<b>Resolución de averías .....</b>	<b>68</b>
Dejar la moto de agua.....	44	Identificación de averías .....	68
Manejo de la moto de agua .....	44	Cuadro de identificación de averías.....	68
Gobierno de la moto de agua .....	44	Procedimientos de emergencia....	71
Parada de la moto de agua.....	46	Limpieza de la toma de admisión del chorro y el rotor .....	71
Inicio de la navegación.....	47	Punteo de la batería .....	72
Moto de agua volcada .....	49	Cambio del fusible .....	72
Varada de la moto de agua .....	50	Remolque de la moto de agua.....	73
Navegación en presencia de algas .....	50	Inmersión de la moto de agua.....	74
Después de sacar la moto del agua .....	51	<b>Índice.....</b>	<b>75</b>
<b>Cuidados y almacenamiento.....</b>	<b>52</b>		
Cuidados posteriores a la navegación.....	52		
Lavado de los conductos de agua de refrigeración.....	52		
Limpieza de la moto de agua.....	53		
Cuidados de la batería .....	53		
Almacenamiento prolongado.....	56		
Limpieza .....	56		
Engrase .....	56		
Prueba de oxidación .....	57		
<b>Mantenimiento.....</b>	<b>59</b>		
Mantenimiento .....	59		
Caja de herramientas .....	59		
Ajuste de la fricción de la dirección .....	59		
Ajuste del ángulo de la tobera de propulsión .....	60		

# Rótulos generales e importantes

SJU36452

## Números de identificación

Anote el número de identificación primario (ID-PRI), el número de identificación de la embarcación (CIN) y el número de serie del motor en los espacios dispuestos a tal efecto para utilizarlos cuando solicite repuestos a un concesionario Yamaha. Asimismo, anote y conserve estos números de identificación por separado como prevención en caso de que su moto de agua sea robada.

SJU30272

## Número de identificación primario (ID-PRI)

El número ID-PRI está grabado en una placa fijada en el interior de la cámara del motor. (Consulte en la página 24 las instrucciones de desmontaje y montaje del capó).

### MODELO:

SJ700B-S (SuperJet)

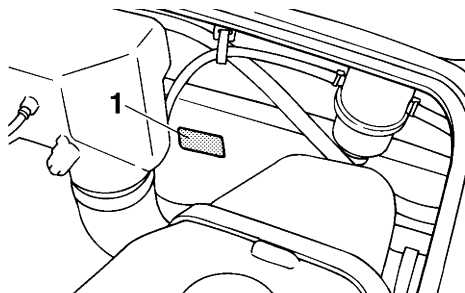

1 Ubicación del número de identificación primario (ID-PRI)

MODEL	<input type="text"/>
PRI - I.D.	<input type="text"/>
F4D	<input type="text"/>
YAMAHA MOTOR CO., LTD	
MADE IN JAPAN	
PAYS D'ORIGINE JAPON	

F	4	D	-	<input type="text"/>	<input type="text"/>	<input type="text"/>	<input type="text"/>	<input type="text"/>	<input type="text"/>
---	---	---	---	----------------------	----------------------	----------------------	----------------------	----------------------	----------------------

SJU36461

## Número de identificación de la embarcación (CIN)

El CIN está grabado en una placa fijada en la parte de popa del casco, a estribor (derecha).

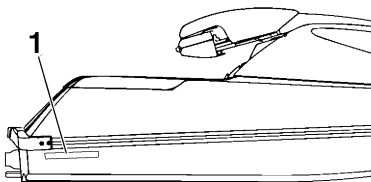

1 Situación del número de identificación de la embarcación (CIN)

J	P	-	Y	A	M	<input type="text"/>	<input type="text"/>	<input type="text"/>	<input type="text"/>	<input type="text"/>	<input type="text"/>	<input type="text"/>	<input type="text"/>	<input type="text"/>
---	---	---	---	---	---	----------------------	----------------------	----------------------	----------------------	----------------------	----------------------	----------------------	----------------------	----------------------

SJU40641

## Número de serie del motor

El número de serie del motor está grabado en una placa fijada al motor. (Consulte en la pá-



# Rótulos generales e importantes

gina 24 las instrucciones de desmontaje y montaje del capó).

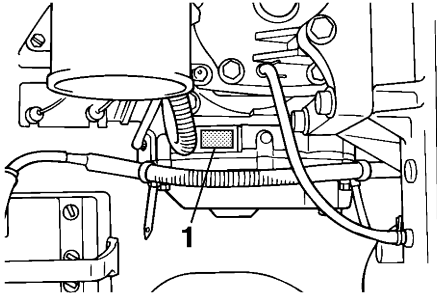

1 Ubicación del número de serie del motor

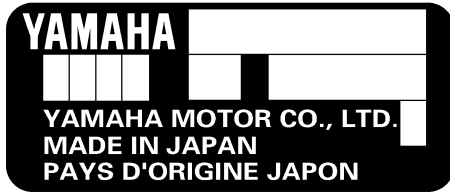

SJU41742

## Rótulo de la fecha de fabricación

Este rótulo está fijado al silenciador. (Consulte en la página 24 las instrucciones de desmontaje y montaje de la tapa).

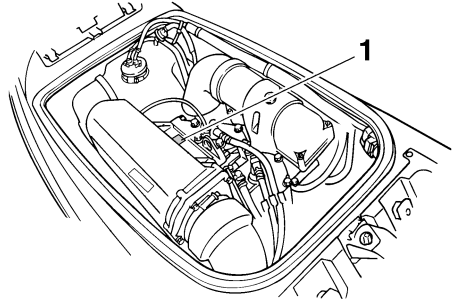

1 Ubicación del rótulo de la fecha de fabricación

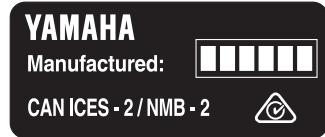

# Rótulos generales e importantes

SJU30453

## Rótulos importantes

Lea los rótulos siguientes antes de utilizar la moto de agua. Si tiene cualquier duda, consulte a un concesionario Yamaha.

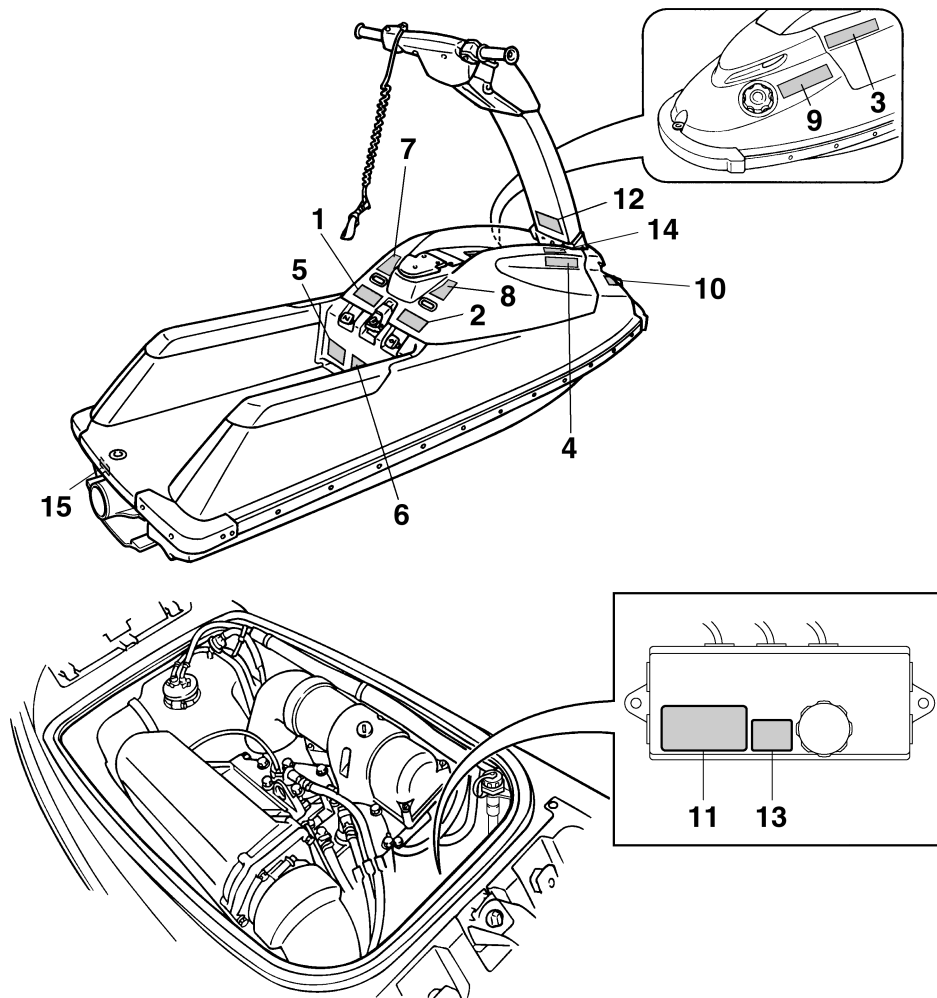

# Rótulos generales e importantes

SJU35914

## Rótulos de advertencia

Si alguno de estos rótulos falta o está deteriorado, solicite recambios a un concesionario Yamaha.

1

**⚠ WARNING**

To reduce the risk of **SEVERE INJURY** or **DEATH**:  
**WEAR A PERSONAL FLOTATION DEVICE (PFD)**. All riders must wear an authority-approved PFD that is suitable for personal watercraft (PWC) use.

**WEAR PROTECTIVE CLOTHING**. Severe internal injuries can occur if water is forced into body cavities as a result of falling into water or being near jet thrust nozzle. Normal swimwear does not adequately protect against forceful water entry into rectum or vagina. All riders must wear a wet suit bottom or clothing that provides equivalent protection. (See Owner's Manual.) Footwear, gloves, and goggles/glasses are recommended.

**KNOW BOATING LAWS**. Yamaha Motor Co., Ltd. recommends a minimum operator age of 16 years old. Know the operator age and training requirements for your state. A boating safety course is recommended and may be required in your state.

**ATTACH ENGINE SHUT-OFF CORD (LANYARD)** to wrist and keep it free from handrails so that engine stops if operator falls off. After riding, remove cord from PWC to avoid unauthorized use by children or others.

continued on label to the right



GM6-641B1-01

2

**⚠ WARNING**

continued

**RIDE WITHIN YOUR LIMITS** and **AVOID AGGRESSIVE MANEUVERS** to reduce the risk of loss of control, ejection, and collision. This is a high performance boat - not a toy. Sharp turns or jumping wakes or waves can increase the risk of back/spinal injury (paralysis), facial injuries, and broken legs, ankles, and other bones. Do not jump wakes or waves.

**DO NOT APPLY THROTTLE WHEN OTHERS ARE AT REAR** of PWC-turn engine off or keep engine at idle. Water and/or debris exiting jet thrust nozzle can cause severe injury.

**KEEP AWAY FROM INTAKE GRATE** while engine is on. Items such as long hair, loose clothing, or PFD straps can become entangled in moving parts resulting in severe injury or drowning.

**AVOID FORCEFUL JET THRUST** and **LIMITED VISIBILITY WHILE REBOARDING**. Get to standing or kneeling position quickly, but do not expose yourself to forceful jet thrust.

**NEVER RIDE AFTER CONSUMING DRUGS OR ALCOHOL**

**READ AND FOLLOW OWNER'S MANUAL**

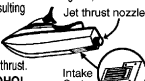

GM6-641B1-10

3

**⚠ AVERTISSEMENT**

Afin de limiter les risques de **BLESSURES GRAVES**, voire **MORTELLES**:  
**PORTER UN GILET DE SAUVETAGE**. Tout utilisateur doit porter un gilet de sauvetage homologué pour les scooters des mers.

**PORTER DES VÊTEMENTS PROTECTEURS**. Le choc infligé par la pénétration forcée d'eau dans les orifices corporels lors d'une chute ou lors du contact avec le jet d'eau de la pompe risque de provoquer des lésions graves. Le port d'un simple maillot de bain ne constitue pas une protection adéquate contre la puissance de pénétration de l'eau dans le rectum et/ou le vagin. Tout utilisateur doit porter le pantalon d'une tenue de plongée ou tout autre vêtement offrant une protection semblable. (Voir le manuel d'utilisation.)

Gilet de sauvetage

Pantalon d'une tenue de plongée

Le port de chaussures, de gants et de lunettes de plongée est recommandé.

**CONNAÎTRE LES LOIS DE NAVIGATION**. La Yamaha Motor Co., Ltd. recommande la limite d'âge de pilotage de 16 ans. Vérifier l'âge du pilote ainsi que les exigences quant à l'âge prévues par la législation locale. Il est préférable, et parfois requis par certaines législations, de suivre un cours de sécurité maritime.

**ATTACHER LA LANIÈRE DE L'INTERRUPTEUR D'ARRÊT DU MOTEUR** au poignet et l'éloigner du guidon afin que le moteur se coupe bien en cas de chute. Après utilisation, retirer la lanière du scooter afin de prévenir toute utilisation par des enfants ou des personnes non-autorisées. *Suite sur l'étiquette de droite*

GM6-641B1-41

4

**⚠ AVERTISSEMENT**

*Suite*

**RESPECTER SES LIMITES ET ÉVITER LES MANOEUVRES BRUTALES** afin de limiter tout risque de perte de contrôle, d'éjection et de collision. Il s'agit d'un véhicule à hautes performances et pas d'un jouet. Des virées brusques ou le saut de sillages ou de vagues accroît le risque de blessures au dos, voire de paralysie, de blessures au visage et de fractures diverses. Ne jamais sauter des sillages ni des vagues.

**NE PAS DONNER DES GAZ LORSQUE DES PERSONNES SE TROUVENT DERRIÈRE LE VÉHICULE**: couper le moteur ou laisser tourner au ralenti. Eau et/ou débris projetés par la pompe pourraient causer des blessures graves. **NE PAS S'APPROCHER DE LA GRILLE D'ADMISSION** lorsque le moteur tourne.

Pompe

Gilet de sauvetage

Grille d'admission

Cheveux longs, vêtements amples ou lanières de gilet de sauvetage risquent d'être happés, ce qui pourrait provoquer des blessures, ou même une noyade.

**ÉVITER LES POUSSÉES PUISSANTES ET LA MAUVAISE VISIBILITÉ LORS DU RÉEMBARQUEMENT**. Se mettre rapidement debout ou à genoux, tout en veillant à ne pas s'exposer à un jet puissant.

**NE JAMAIS PILOTER APRÈS AVOIR ABSORBÉ DE L'ALCOOL, DES DROGUES OU CERTAINS MÉDICAMENTS.**

**LIRE ET RESPECTER LES INSTRUCTIONS DONNÉES DANS LE MANUEL D'UTILISATION.**

GM6-641B1-50

# Rótulos generales e importantes

5

**⚠ WARNING**

Collisions result in more **INJURIES AND DEATHS** than any other type of accident for personal watercraft (PWC).

**TO AVOID COLLISIONS:**

**SCAN CONSTANTLY** for people, objects, and other watercraft. Be alert for conditions that limit your visibility or block your vision of others.



**OPERATE DEFENSIVELY** at safe speeds and keep a safe distance away from people, objects, and other watercraft.

- Do not follow directly behind PWCs or other boats.
- Do not go near others to spray or splash them with water.
- Avoid sharp turns or other maneuvers that make it hard for others to avoid you or understand where you are going.
- Avoid areas with submerged objects or shallow water.

continued on label to the right

YAMAHA GM6-641B2-00

6

**⚠ WARNING**

continued

**TAKE EARLY ACTION** to avoid collisions. Remember, PWCs and other boats do not have brakes.

**DO NOT RELEASE THROTTLE WHEN TRYING TO STEER** away from objects - you need throttle to steer. Always check throttle and steering controls for proper operation before starting PWC.

Follow navigation rules and state/province and local laws that apply to PWCs.

See Owner's Manual for more information.

YAMAHA GM6-641B2-10

7

**⚠ AVERTISSEMENT**

*Les collisions sont la cause principale des BLESSURES ET DÉCÈS d'utilisateurs de scooter des mers.*

**POUR ÉVITER LES COLLISIONS: ÉTRE CONSTAMMENT à l'affût de personnes, d'objets et d'autres bateaux. Être conscient des conditions limitant sa visibilité ou celle des autres embarcations. PILOTER AVEC PRUDENCE à des vitesses raisonnables et garder une distance de sécurité entre le scooter et toute personne, objet et embarcation.**



Suite sur l'étiquette de droite

YAMAHA GM6-641B2-40

8

**⚠ AVERTISSEMENT**

Suite

- Ne pas suivre une autre embarcation de trop près.
- Ne pas se rapprocher d'autrui en vue de l'éclabousser.
- Éviter les virages brusques ou toute manœuvre qui risque de mettre un autre pilote en danger ou qui l'empêche de pouvoir déterminer clairement la direction que l'on prend.
- Éviter les endroits où flottent des objets et les eaux peu profondes.

**RÉAGIR RAPIDEMENT** en vue d'éviter les collisions. Garder à l'esprit que les bateaux n'ont pas de freins.

**NE PAS LÂCHER LES GAZ LORSQUE L'ON ESSAYE DE S'ÉLOIGNER** d'objets - une poussée est nécessaire à la direction du scooter des mers.

Toujours s'assurer avant le départ que l'accélérateur et la direction fonctionnent correctement. Suivre les lois de navigation ainsi que les législations nationales, provinciales et locales concernant les scooters des mers.

Voir le manuel d'utilisation pour plus d'informations.

YAMAHA GM6-641B2-50

# Rótulos generales e importantes

9

<b>⚠ WARNING</b>	<b>⚠ AVERTISSEMENT</b>
Gasoline is highly flammable and explosive. A fire or explosion could cause severe injury or death. Shut engine off. Refuel in well ventilated area away from flames or sparks. Do not smoke. Avoid spilling gasoline. Wipe up spilled gasoline immediately. Open hood to ventilate fuel vapors from engine compartment before starting engine. Do not start engine if there is a fuel leak or a loose electrical connection.	<i>L'essence est très inflammable et explosive. Un incendie ou une explosion risquent de provoquer des blessures graves, voire mortelles. Couper le moteur. Faire le plein dans un endroit bien aéré et éloigné de toute flamme ou étincelle. Ne pas fumer. Éviter de renverser de l'essence. Essuyer immédiatement toute coulure d'essence. Ouvrir le capot pour évacuer les vapeurs d'essence du compartiment du moteur avant de mettre le moteur en marche. Ne jamais mettre le moteur en marche en cas de fuite d'essence ou si un branchement électrique est desserré.</i>
<b>GASOLINE AND OIL MIXING RATIO : 50:1</b>	<b>RAPPORT DE MELANGE D'ESSENCE ET D'HUILE : 50:1</b>
<small>YAMAHA</small>	<small>YAMAHA</small>

F1N-6415B-10



10

<b>⚠ AVERTISSEMENT</b>	
<b>APPLICABLE POUR LA FRANCE SEULEMENT</b>	
<ul style="list-style-type: none"><li>• <i>En France : permis de conduire et immatriculation obligatoire.</i></li><li>• <i>Navigation en mer autorisée entre 300 mètres et 1 mille nautique.</i></li><li>• <i>Entre 0 et 300 mètres, se référer aux instructions nautiques locales affichées. Sinon, règle générale : vitesse maxi 5 noeuds (9Km/h) dans cette zone.</i></li><li>• <i>Utiliser les chenaux obligatoires de sortie lorsqu'ils existent.</i></li><li>• <i>Respecter les règles de priorité.</i></li><li>• <i>Gilet de sauvetage obligatoire-Fusée et bout de remorquage à bord.</i></li><li>• <i>Ne jamais conduire sous l'influence de l'alcool ou de drogues.</i></li><li>• <i>Consulter la météo avant de sortir en mer.</i></li><li>• <i>Une conduite responsable et un contrôle quotidien de votre machine suivant le manuel d'entretien YAMAHA seront garants de votre sécurité.</i></li></ul>	
<small>YAMAHA</small>	<small>GA7-6418H-20</small>

11

<b>⚠ WARNING / AVERTISSEMENT / 警告</b>	
<b>Do not touch or remove electrical parts when starting or running the engine.</b>	
<b>Ne pas toucher ou retirer les pièces électriques lors du démarrage ou de la marche du moteur.</b>	
運転中は電装品には触らないください。	
<small>YAMAHA</small>	<small>6B6-63823-00</small>

12

<b>⚠ WARNING</b>
Be sure to connect breather hose to battery. Fire or explosion could result if not connected properly.

<b>⚠ AVERTISSEMENT</b>
Bien veiller à brancher la durit de mise à l'air à la batterie. Un mauvais branchement risque d'être à l'origine d'un incendie ou d'une explosion.

<small>YAMAHA</small>

F1N-641DB-10

# Rótulos generales e importantes

---

SJU35927

## Otros rótulos

13

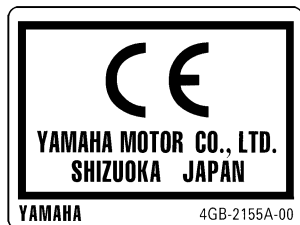

14

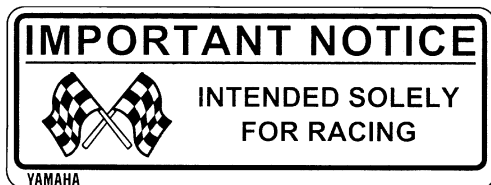

F1N-6413S-00

El rótulo siguiente indica la dirección correcta para enderezar la moto de agua cuando está volcada.

15



F2F-6418F-00

SJU30683

La seguridad en la utilización y el gobierno de esta moto de agua depende de la observación de las normas de navegación adecuadas, así como del sentido común, el buen juicio y la habilidad del piloto. Antes de utilizar esta moto de agua, verifique que su uso esté permitido por las leyes locales, reglamentos y normas y respete plenamente todos los requisitos y limitaciones impuestos. Todo piloto debe conocer los siguientes requisitos antes de utilizar la moto de agua.

- Antes de utilizar la moto de agua, lea este manual, la guía práctica de navegación, la ficha de instrucciones de pilotaje y todos los rótulos que se encuentran en la moto de agua. Esta documentación le permitirá conocer la moto de agua y su funcionamiento.
- No permita que nadie pilote la moto de agua hasta que también haya leído este manual, la guía práctica de navegación, la ficha de instrucciones de pilotaje y todos los rótulos.

SJU30701

## Limitaciones sobre quién puede pilotar la moto de agua

- Yamaha recomienda una edad mínima de 16 años para pilotar la moto de agua. Los menores deben ser supervisados por adultos. Conozca la normativa local en cuanto a la edad y la formación requeridas.
- Esta moto de agua está diseñada para llevar únicamente al piloto. No debe haber nunca más de una persona en la moto de agua en ningún momento.



# Información relativa a la seguridad

SJU30762

## Limitaciones a la navegación

- Vigile constantemente la presencia de personas, objetos y otras motos de agua. Permanezca atento a las condiciones que limiten su visibilidad o impidan a otros verle.

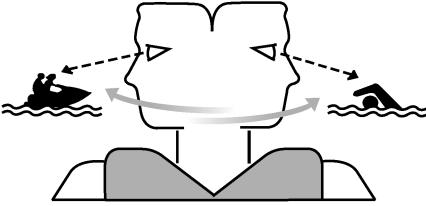

- Pilote siempre alerta, a velocidades seguras y manténgase a una distancia prudente de personas, objetos y otras motos de agua.
- No siga a una moto de agua u otra embarcación situándose justo detrás de ella.
- No pase cerca de otros rociándoles o salpicándoles con agua.
- Evite las viradas cerradas u otras maniobras en las que a los demás les resulte difícil evitarle o entender hacia dónde se dirige.
- Evite zonas poco profundas o en las que haya objetos sumergidos.
- Actúe con tiempo para evitar colisiones. Recuerde que las motos de agua y demás embarcaciones no tienen frenos.
- No suelte la manilla del acelerador cuando trate de evitar objetos: necesita gas para gobernar. Antes de poner en marcha la moto de agua compruebe siempre el acelerador y los mandos de gobierno.
- Para reducir el riesgo de pérdida de control, caída y colisión, manténgase dentro de sus límites y evite maniobras agresivas.

- Esta es una embarcación de altas prestaciones, no un juguete. Las viradas cerradas o saltar sobre las olas o estelas puede incrementar el riesgo de lesiones de espalda/columna (parálisis), lesiones faciales y fractura de piernas, tobillos y otros huesos. No salte sobre las olas o estelas.
- No utilice la moto de agua con mar brava, mal tiempo o con poca visibilidad, ya que ello puede ocasionar lesiones o un accidente mortal. Esté atento a la posibilidad de que el tiempo empeore. Consulte las previsiones meteorológicas y el tiempo predominante antes de embarcarse en la moto de agua.
- Como en cualquier deporte náutico, no debe utilizar la moto de agua sin alguien cerca. Si se aleja de la costa a una distancia que no se pueda cubrir a nado, debe estar acompañado por otra embarcación o moto de agua, aunque manteniéndose a una distancia segura. Es de sentido común.
- No navegue nunca con menos de 60 cm (2 ft) de profundidad por debajo de la parte inferior del casco de la moto de agua, de lo contrario podría aumentar las posibilidades de chocar contra un objeto sumergido, lo cual podría causar daños.

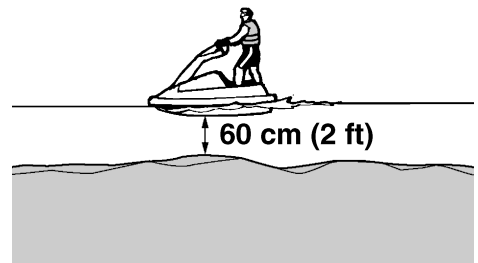

- Esta moto de agua no está dotada de las luces necesarias para la navegación noc-



turna. No navegue después de la puesta del sol ni antes del amanecer, ya que de lo contrario se incrementará el riesgo de colisionar con otra embarcación, lo cual podría provocar lesiones graves o mortales.



- Observe las reglas de navegación y los reglamentos nacionales/provinciales vigentes para las motos de agua.

SJU30782

## Requisitos para navegar

- Todos los tripulantes deben llevar un chaleco salvavidas homologado por la autoridad competente y adecuado para la navegación en motos de agua.
- Utilice ropa protectora. La penetración forzada de agua en las cavidades corporales a causa de una caída o de la proximidad a la tobera de propulsión puede provocar lesiones internas graves.

Un traje de baño normal no le protege adecuadamente de la penetración de agua forzada en el recto o la vagina. Todos los tripulantes deben llevar la parte de abajo de un traje de goma o una prenda que proporcione una protección equivalente. Dicha prenda puede ser de un tejido fuerte, resistente y ajustado, pero no de Spandex ni tejidos similares como los que se utilizan en las prendas de ciclismo.

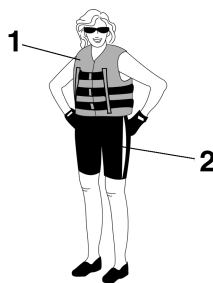

- 1 Chaleco salvavidas homologado
- 2 Parte de abajo de un traje de goma

- Se recomienda proteger los ojos del viento, el agua y el sol al pilotar la moto de agua. Existen cintas de sujeción para las gafas protectoras que flotan en caso de que caigan al agua. Se recomienda utilizar calzado náutico y guantes.
- Deberá decidir si utiliza casco durante la navegación de recreo. Debe saber que en

## Información relativa a la seguridad

algunos tipos de accidente un casco puede protegerle y en otros puede producirle lesiones.

Un casco está diseñado para proporcionar alguna protección de la cabeza. Aunque los cascos no pueden proteger de cualquier impacto previsible, pueden reducir el riesgo de lesiones en caso de colisión con una embarcación u otro obstáculo.

Asimismo, un casco puede presentar algunos riesgos para la seguridad. En caso de caída, el casco puede llenarse de agua; ello se conoce como efecto “cubo” y la tensión resultante en el cuello puede provocar asfixia por obstrucción, lesiones graves y permanentes en el cuello o la muerte.

Un casco puede asimismo incrementar el riesgo de accidente si reduce la visión o la audición y si distrae o aumenta la fatiga.

¿Cómo decidir si las posibles ventajas de un casco en cuanto a la seguridad compensan los posibles riesgos? Tenga en cuenta las condiciones en que va a navegar. Considere factores tales como su entorno de navegación, su estilo y su habilidad para navegar. Considere asimismo las posibilidades de que el tráfico se congestione, así como el estado del mar.

Si decide utilizar casco en función de las circunstancias de navegación, escoja uno cuidadosamente. Busque un casco especial para motos de agua, si es posible. Si va a participar en regatas, atégase a lo que disponga la organización.

- No pilote nunca la moto de agua después de consumir alcohol u otras drogas.
- Por razones de seguridad y para mantener un cuidado apropiado de la moto de agua, realice siempre las comprobaciones previas enumeradas en la página 33 antes de utilizarla.

- El piloto debe mantener siempre ambos pies o rodillas en el puesto de pilotaje cuando la moto de agua esté en movimiento. Si levanta los pies aumentan las posibilidades de perder el equilibrio o de golpear con ellos objetos externos.



- Si es una mujer embarazada o su salud es delicada, pregunte a su médico si es conveniente para usted navegar en la moto de agua.
- No trate de modificar esta moto de agua. Las modificaciones de la moto de agua pueden reducir su seguridad y fiabilidad y hacer que su uso resulte inseguro o ilegal.
- Átese el cordón de hombre al agua a la muñeca izquierda y manténgalo alejado del manillar de forma que, en caso de caída, el motor se pare. Una vez finalizada la navegación, retire de la moto de agua el cordón de hombre al agua para evitar que niños u

# Información relativa a la seguridad

otras personas puedan arrancar el motor de forma accidental o no autorizada.

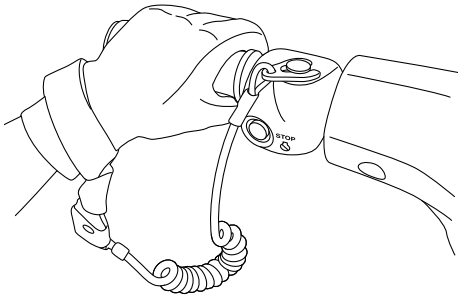

- Controle atentamente la presencia de nadadores y manténgase alejado de las zonas de baño. Los nadadores son difíciles de ver y podría golpear accidentalmente a alguien en el agua.
- Evite que otra embarcación colisione contra la suya. La responsabilidad de ser precavido con el tráfico es siempre suya; puede que otros navegantes no lo sean. Si no le ven, o si maniobra más deprisa de lo que los demás esperan, corre el riesgo de colisionar.
- Manténgase a una distancia segura de otras embarcaciones o motos de agua y tenga cuidado también con cabos de esquí o sedales. Observe las “Normas de seguridad en el mar” y no olvide mirar hacia atrás antes de virar. (Consulte “Normas de seguridad en el mar” en la página 14).

SJU30841

## Equipo recomendado

Debe llevar el siguiente material a bordo de la moto de agua:

- Dispositivo de señales sonoras  
Debe llevar un silbato o algún otro dispositivo para emitir señales acústicas que se pueda utilizar para hacer señales a otras embarcaciones.
- Señales visuales de emergencia  
Se recomienda llevar a bordo de la moto de agua un dispositivo pirotécnico homologado, guardado en una bolsa o recipiente estanco. También se puede utilizar un espejo para hacer señales de emergencia. Para más información, póngase en contacto con un concesionario Yamaha.
- Reloj  
Un reloj resulta útil para saber cuánto tiempo ha estado navegando.
- Cabo de remolque  
Un cabo de remolque se puede utilizar para remolcar una moto de agua averiada en caso de emergencia.

# Información relativa a la seguridad

SJU30851

## Información para evitar peligros

- Cuando vaya a transportar o a guardar la moto de agua, gire siempre la maneta de la llave de paso de combustible a la posición “OFF”; de lo contrario la gasolina puede salirse del carburador.

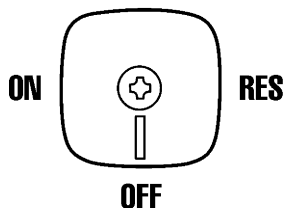

- No arranque nunca el motor ni lo deje en marcha, ni siquiera un momento, en un lugar cerrado. Los gases de escape contienen monóxido de carbono, un gas incoloro e inodoro que puede provocar la pérdida del conocimiento y la muerte en unos instantes. Utilice siempre la moto de agua en un espacio abierto.

SJU30881

## Características de la moto de agua

- La propulsión a chorro hace virar a la moto de agua. Si se suelta completamente la manilla del acelerador, el empuje será mínimo. Si está navegando a una velocidad superior a la mínima, al soltar el acelerador se reducirá rápidamente la gobernabilidad. Seguirá teniendo alguna capacidad para virar inmediatamente después de soltar la manilla del acelerador pero, una vez el motor haya bajado de revoluciones, la moto de agua no responderá a la acción del manillar hasta que acelere de nuevo o adquiera la velocidad mínima. Practique las viradas en un espacio abierto y sin obstáculos hasta que adquiera un buen tacto para dicha maniobra.
- Esta moto de agua está propulsada a chorro. La bomba de chorro está directamente acoplada al motor, lo cual significa que el empuje del chorro producirá algún movimiento siempre que el motor esté en marcha. No existe “punto muerto”.
- Manténgase alejado de la rejilla de admisión mientras el motor esté en marcha. El cabello largo, las prendas sueltas o las correas del chaleco salvavidas pueden quedar atrapadas en las piezas móviles y provocar lesiones graves o estrangulamiento.
- No introduzca nunca objeto alguno en la tobera de propulsión mientras el motor esté en marcha. El contacto con las piezas

## Información relativa a la seguridad

giratorias de la bomba de chorro puede provocar lesiones graves o mortales.

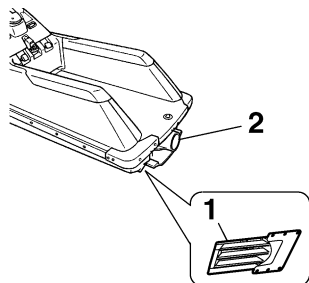

- 1 Rejilla de admisión
- 2 Tobera de propulsión

- Pare el motor y extraiga la pinza del interruptor de paro del motor antes de eliminar los residuos o algas que se puedan haber acumulado en torno a la toma de admisión del chorro.

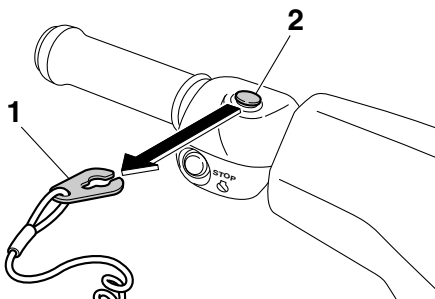

- 1 Pinza
- 2 Interruptor de paro de emergencia del motor

- Evite el chorro y la visibilidad limitada mientras vuelve a embarcar. Sitúese de pie o de rodillas rápidamente, pero no se exponga al chorro.

SJU30971

### Normas de seguridad en el mar

A efectos legales, su moto de agua Yamaha es un barco de motor. El gobierno de una moto de agua debe ajustarse a los reglamentos y normativas vigentes en las aguas en las que se utilice.



## Información relativa a la seguridad

---

SJU30992

### **Disfrute de su moto de agua de forma responsable**

Cuando navega con su moto de agua, está compartiendo el área de disfrute con otros y con la naturaleza. Por lo tanto, su placer incluye la responsabilidad de tratar con respeto y cortesía a las demás personas, la tierra, el agua y la fauna y flora.

Cualquiera que sea el lugar y el momento en que navegue, considérese un invitado de los que le rodean. Recuerde, por ejemplo, que el ruido de su moto de agua puede ser música para usted, pero no deja de ser simplemente ruido para los demás. Y las divertidas salpicaduras de su estela pueden producir olas que molesten a los demás.

Evite navegar cerca de viviendas próximas a la orilla y de zonas de anidamiento de aves marinas u otras zonas de fauna y flora; asimismo, manténgase a una distancia respetuosa de pescadores, otras embarcaciones, bañistas y playas concurridas. Cuando no tenga más remedio que navegar por esas zonas, hágalo despacio y respete todas las reglas.

Para que las emisiones del escape y el nivel de ruido permanezcan dentro de los límites reglamentarios, es necesario realizar un mantenimiento adecuado. Es usted el responsable de que se lleve a cabo el mantenimiento recomendado en este manual.

Recuerde que la polución puede ser nociva para el medio ambiente. No reposte ni añada aceite cuando un vertido pueda ocasionar daños a la naturaleza. Saque la moto de agua del agua y aléjela de la orilla antes de repostar. Deseche el agua y los restos de combustible y aceite de la cámara del motor conforme a los reglamentos locales. Procure que su entorno siga resultando agradable

para las personas y la vida salvaje que comparten las aguas con usted: no arroje basura. Cuando navega de forma responsable, mostrando respeto y cortesía hacia los demás, está ayudando a que las aguas navegables permanezcan abiertas para el disfrute de diversas actividades recreativas.

SJU40653

## Glosario sobre la moto de agua

### **Velocidad mínima**

“Mínima” es la velocidad mínima de maniobra. Está dando poco gas o ninguno. El casco está dentro del agua y no produce estela.

### **Velocidad de semiplaneo**

“Semiplaneo” es una velocidad media. La proa está ligeramente levantada de la superficie, pero la embarcación sigue desplazándose a través del agua. Deja estela.

### **Velocidad de planeo**

“Planeo” es una velocidad más elevada. La moto de agua está más nivelada y planea sobre el agua rozándola. Deja estela.

### **Proa**

Extremo delantero de la moto de agua.

### **Popa**

Extremo trasero de la moto de agua.

### **Estribor**

Lado derecho de la moto de agua mirando hacia adelante.

### **Babor**

Lado izquierdo de la moto de agua mirando hacia adelante.

### **Agua de la sentina**

Agua acumulada en la cámara del motor.

# Descripción

SJU31012

## Ubicación de los componentes principales

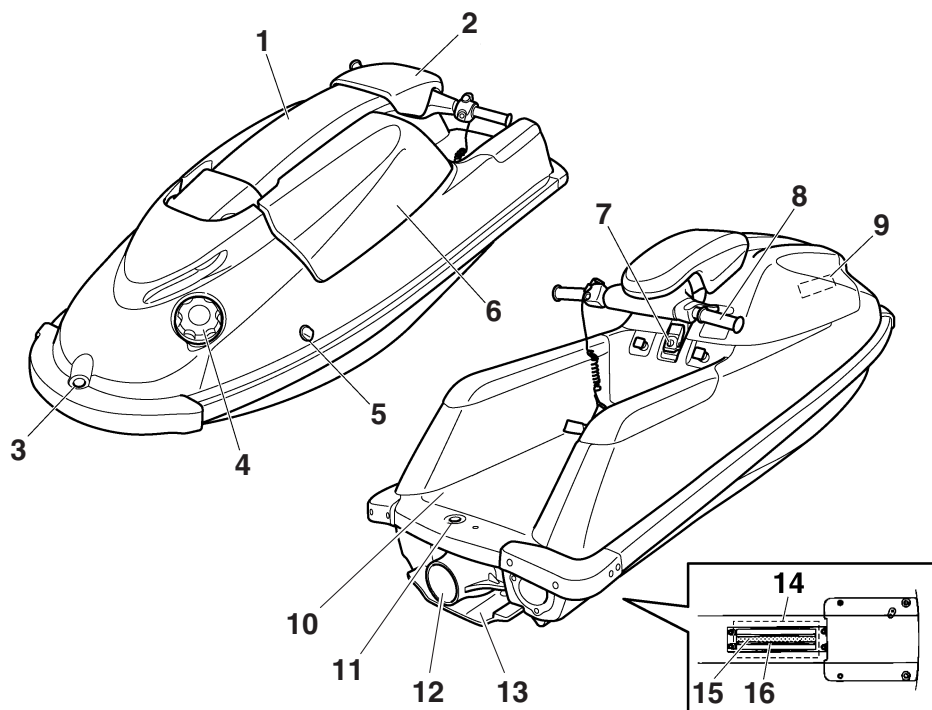

- 1 Columna de la dirección
- 2 Tapa de la columna de la dirección
- 3 Pasacabos de proa
- 4 Tapón de llenado de combustible
- 5 Surtidor testigo del agua de refrigeración
- 6 Tapa
- 7 Cierre de la tapa
- 8 Manillar
- 9 Bolsa portaobjetos
- 10 Puesto de pilotaje
- 11 Pasacabos de popa
- 12 Tobera de propulsión
- 13 Tapa del grupo propulsor
- 14 Toma de admisión del chorro
- 15 Eje de transmisión
- 16 Rejilla de admisión



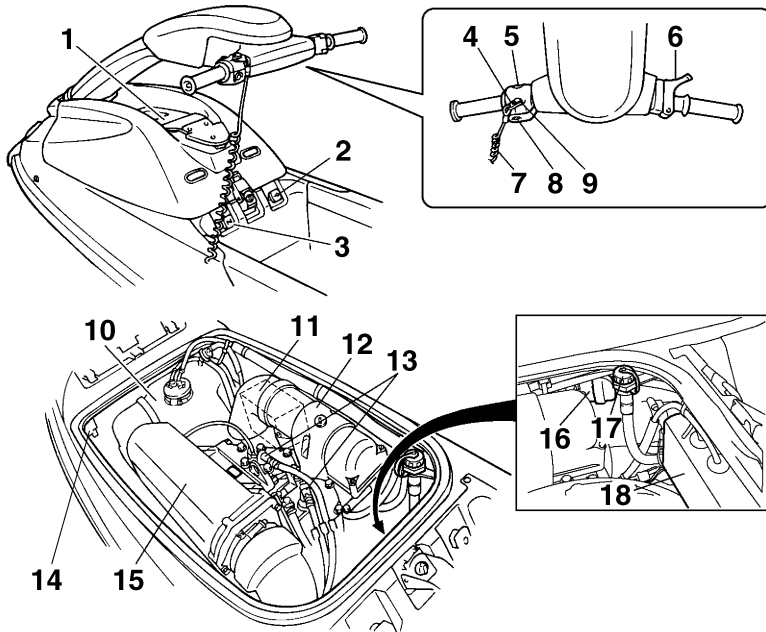

- 1 Contenedor del extintor
- 2 Llave de paso de combustible
- 3 Perilla del estérter
- 4 Pinza
- 5 Interruptor de arranque
- 6 Manilla del acelerador
- 7 Cordón de hombre al agua
- 8 Interruptor de paro del motor
- 9 Interruptor de paro de emergencia del motor
- 10 Depósito de combustible
- 11 Batería
- 12 Silenciador del carburador
- 13 Bujía/tapa de bujía
- 14 Separador de agua
- 15 Silenciador
- 16 Filtro de combustible
- 17 Racor para manguera de lavado
- 18 Caja de componentes eléctricos

# Funcionamiento de la función de control

SJU31026

## Funciones de control de la moto de agua

SJU31163

### Interruptor de paro del motor “”

El interruptor de paro del motor (botón rojo) detiene el motor cuando se pulsa el interruptor.

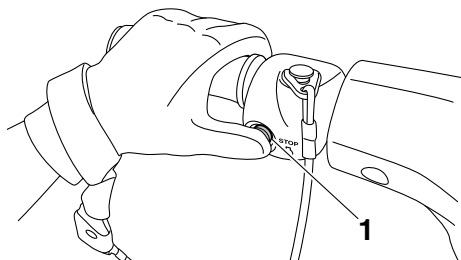

1 Interruptor de paro del motor

SJU31164

### Interruptor de paro de emergencia del motor “”

El interruptor de paro de emergencia del motor detiene automáticamente el motor si la pinza del extremo del cordón de hombre al agua se sale del conmutador, por ejemplo, si el piloto se cae de la moto.

Introduzca la pinza por debajo del interruptor de paro de emergencia del motor antes de arrancar el motor.

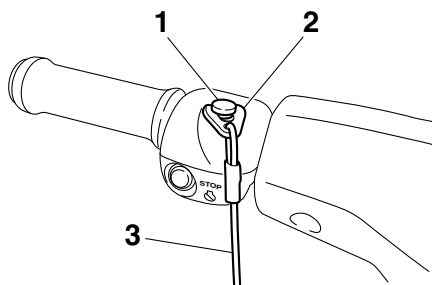

- 1 Interruptor de paro de emergencia del motor
- 2 Pinza
- 3 Cordón de hombre al agua

Cuando el motor no esté en marcha, retire la pinza del interruptor de emergencia del motor para evitar que se ponga en marcha accidentalmente o lo utilicen personas sin autorización, como los niños.

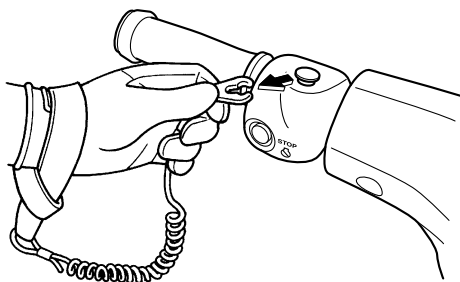

SJU41051

### Interruptor de arranque “”

SCJ01361

#### **PRECAUCIÓN**

No deje en marcha el motor en tierra durante más de 15 segundos sin suministro de agua, ya que se podría recalentar.

El interruptor de arranque (botón verde) pone en marcha el motor cuando se pulsa el interruptor.

# Funcionamiento de la función de control

Suelte el interruptor de arranque en cuanto el motor se ponga en marcha. Si el motor no arranca en 5 segundos suelte el interruptor de arranque, espere 15 segundos e inténtelo de nuevo. **ATENCIÓN: No pulse nunca el interruptor de arranque cuando el motor esté en marcha. No accione el interruptor de arranque durante más de 5 segundos, ya que de lo contrario se descargará la batería y el motor no arrancará. Asimismo, el motor de arranque podría resultar dañado.** [SCJ01041]

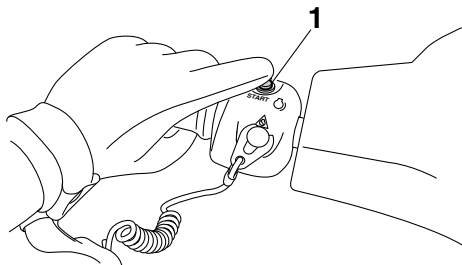

1 Interruptor de arranque

El motor no arrancará cuando la pinza se haya quitado del interruptor de paro de emergencia.

SJU31212

## Manilla del acelerador

La manilla del acelerador aumenta la velocidad del motor al apretar la manilla.

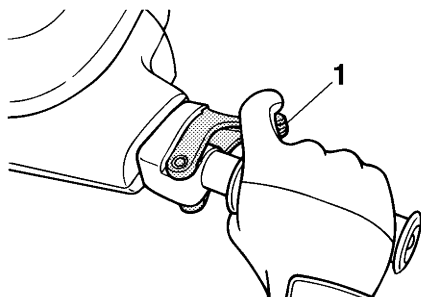

1 Manilla del acelerador

La manilla del acelerador vuelve automáticamente a la posición de punto muerto (ralentí) al soltarla.

SJU35933

## Sistema de gobierno

Al girar el manillar en la dirección en la que desea avanzar, el ángulo de la tobera de propulsión cambia y la dirección de la moto de agua varía en consecuencia.

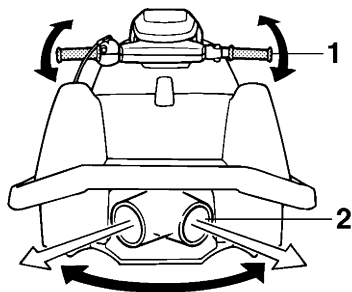

- 1 Manillar
- 2 Tobera de propulsión

Puesto que la fuerza del chorro propulsor determina la velocidad y el grado de la virada, el acelerador debe estar siempre abierto cuando se vaya a virar, salvo a la velocidad mínima.

El ángulo de la tobera de propulsión puede ajustarse según las preferencias del piloto. (Consulte en la página 60 la información relativa al ajuste del ángulo de la tobera de propulsión).

# Funcionamiento de la función de control

SJU31273

## Columna de la dirección

La columna de la dirección se puede mover arriba o abajo para modificar la altura del manillar.

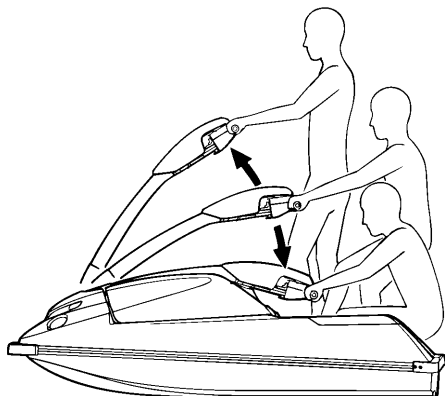

SJU31124

## Maneta de la llave de paso de combustible

El suministro de combustible se puede controlar con la llave de paso de combustible.

Seleccione la posición de la llave de paso de combustible entre las tres siguientes según las circunstancias de uso.

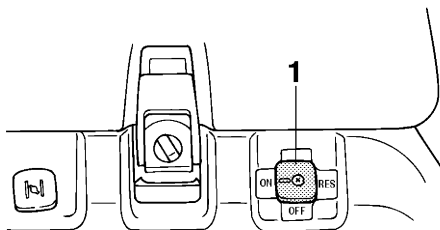

1 Llave de paso de combustible

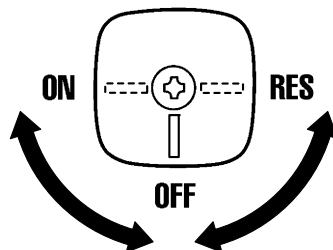

### OFF (cerrada):

Con la llave de paso en esta posición, el combustible no pasa a los carburadores. Gire siempre la llave de paso a esta posición cuando el motor esté parado.

### ON (abierto):

Con la llave de paso en esta posición, el combustible pasa a los carburadores. Gire la llave de paso a esta posición para arrancar el motor y utilizar la moto de agua.

### RES (reserva):

Con la llave de paso en esta posición queda disponible la reserva de combustible. Gire la llave de paso a esta posición si se queda sin combustible mientras utiliza la moto de agua. En ese caso, reposte lo antes posible y no ol-

# Funcionamiento de la función de control

vide girar de nuevo la llave de paso de combustible a la posición "ON".

SJU31203

## Mando del estérter " |> | "

El mando del estérter se puede accionar para suministrar una mezcla de aire y combustible más rica cuando es necesaria para arrancar el motor en frío.

### Para utilizar el estérter:

Tire del mando del estérter hacia fuera.

Empuje el mando del estérter hacia dentro para desactivarlo cuando el motor haya arrancado.

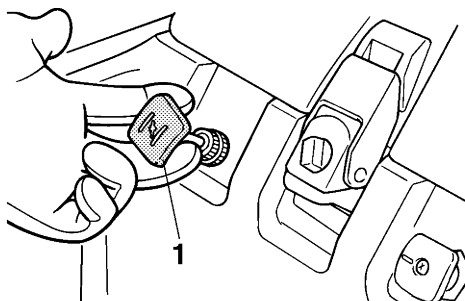

1 Perilla del estérter

SJU31224

## Surtidor testigo del agua de refrigeración

Cuando el motor está en marcha, una parte del agua de refrigeración que circula por el motor sale por el testigo de la refrigeración.

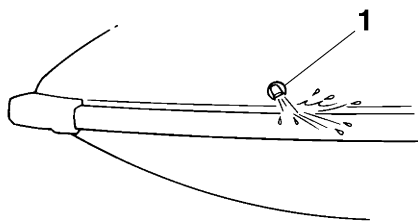

1 Surtidor testigo del agua de refrigeración

El testigo de la refrigeración se encuentra en el lado de babor (izquierda) de la moto de agua. Para comprobar si el sistema de refrigeración funciona correctamente, verifique que salga agua por el testigo de la refrigeración. Si no sale agua por el testigo, pare el motor y compruebe si la toma de admisión del chorro está obstruida. (Consulte en la página 71 la información relativa a la toma de admisión del chorro).

### **NOTA:**

- Cuando se pone en marcha el motor, el agua tarda unos 20 segundos en salir por el testigo de la refrigeración.
- La descarga de agua puede no ser constante cuando el motor está funcionando al ralentí. Si esto ocurre, acelere ligeramente para garantizar que el agua salga correctamente.

SJU40323

## Separador de agua

El separador de agua impide que el agua se introduzca en el depósito de combustible, recogiendo toda el agua que haya penetrado en el tubo respiradero del depósito si la moto ha volcado.

# Funcionamiento de la función de control

Si se ha acumulado agua en el separador, achíquela soltando el tornillo de desagüe.

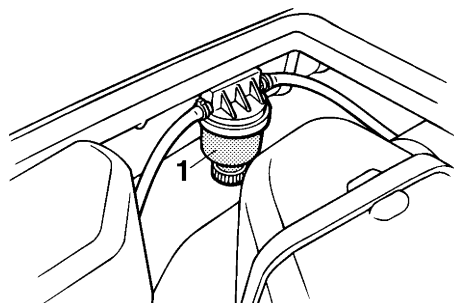

1 Separador de agua

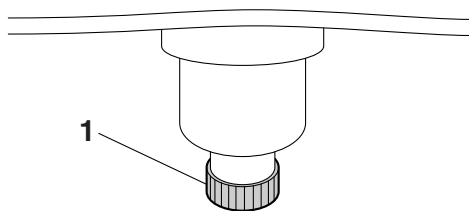

1 Tornillo de desagüe

Para achicar el agua del separador de agua:

- (1) Coloque una bandeja de drenaje o un trapo seco debajo del separador.
- (2) Afloje gradualmente el tornillo de desagüe para que salga el agua. Recoja el agua de desagüe en la bandeja o empápele con el trapo de modo que no se vierta a la cámara del motor. Si se derrama agua en la moto de agua, elimínela con un paño seco.
- (3) Apriete bien el tornillo de desagüe hasta que se detenga.

SJU31665

## Sistema de alarma de recalentamiento del motor

Si la temperatura del motor aumenta de forma significativa, el sistema de alarma de re-

calentamiento se activa y el régimen se limita a unas 3400 r/min para prevenir averías.

Si se activa el sistema de alarma de recalentamiento, reduzca inmediatamente el régimen del motor, vuelva a tierra y compruebe si sale agua por el testigo de la refrigeración cuando el motor está en marcha. Si no sale agua, pare el motor y compruebe si la toma de admisión del chorro está obstruida. (Consulte en la página 71 la información relativa a la toma de admisión del chorro). **ATENCIÓN:** Si no consigue identificar y corregir la causa del recalentamiento, consulte a un concesionario Yamaha. Si sigue navegando a velocidades altas el motor puede sufrir averías graves. [SCJ00042]

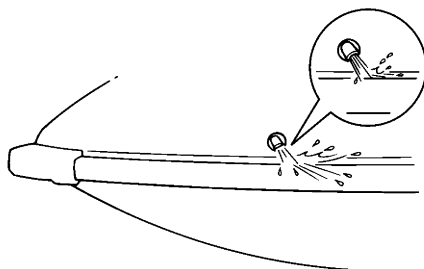

# Funcionamiento de equipos

SJU40334

## Equipo

SJU31057

### Tapa

La tapa es desmontable.

Desmonte la tapa para acceder a la cámara del motor.

#### Para extraer la tapa:

- (1) Levante la columna de la dirección y sujétela con el pasador de bloqueo.

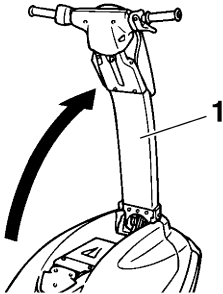

1 Columna de la dirección

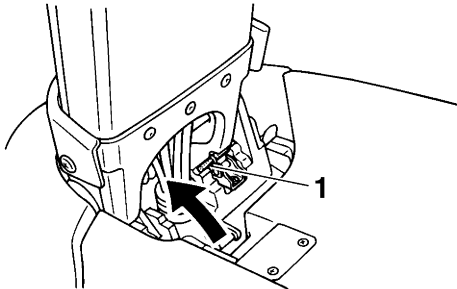

1 Pasador de bloqueo

- (2) Gire la maneta del cierre a la posición "OPEN" (abierto) y levante el cierre para desbloquear la tapa.

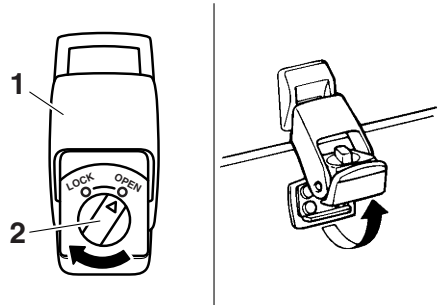

- 1 Cierre de la tapa
- 2 Maneta del cierre de la tapa

- (3) Utilice los asideros situados en la parte delantera y trasera de la tapa. Levante la tapa y retírela hacia atrás para extraerla.

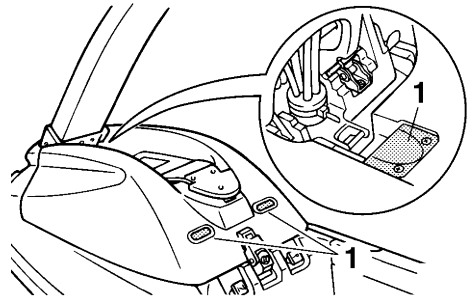

1 Asidero

#### Para montar la tapa:

- (1) Sitúe la tapa sobre la cubierta de forma que los dos salientes de la parte delante-

# Funcionamiento de equipos

ra se acoplen debajo de los dos soportes de la cubierta.

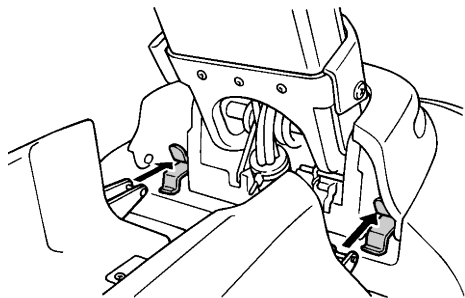

- (2) Empuje hacia abajo el cierre de la tapa y gire la maneta a la posición "LOCK" para que la tapa quede bien sujeta.

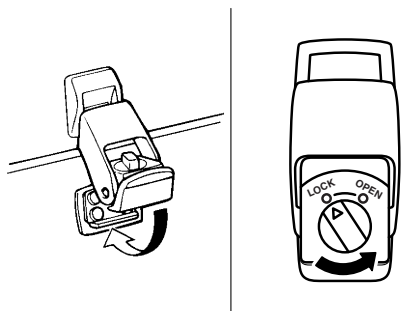

- (3) Mientras sostiene la columna de la dirección, retraiga el pasador y baje la columna.

SJU36003

## Pasacabos de proa

El pasacabos de proa se utiliza para fijar un cabo a la moto de agua para transportarla, amarrarla o remolcarla en caso de emergen-

cia. (Consulte en la página 73 la información relativa al remolque de la moto de agua).

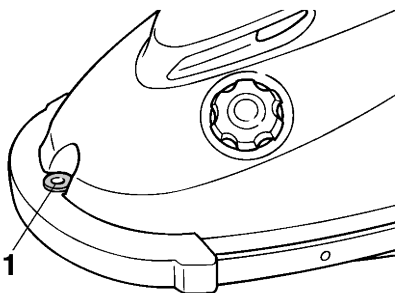

- 1 Pasacabos de proa

SJU36012

## Pasacabos de popa

El pasacabos de popa se utiliza para fijar un cabo a la moto de agua para amarrarla.

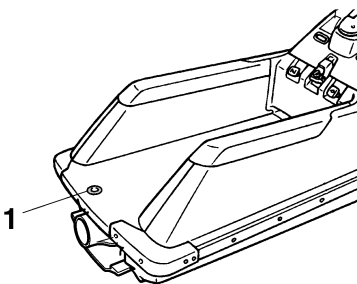

- 1 Pasacabos de popa

SJU31676

## Bolsa portaobjetos

La bolsa portaobjetos se encuentra en la parte inferior de la tapa.

Utilice la bolsa portaobjetos para guardar el manual, el juego de herramientas y otros objetos pequeños. La bolsa portaobjetos no es estanca. Si lleva objetos que deban mantenerse secos, guárdelos en una bolsa impermeable.

Para extraer la bolsa portaobjetos:

- (1) Extraiga la tapa. (Consulte en la página 24 las instrucciones de desmontaje y montaje de la tapa).



# Funcionamiento de equipos

- (2) Suelte las correas y extraiga la bolsa portaobjetos.

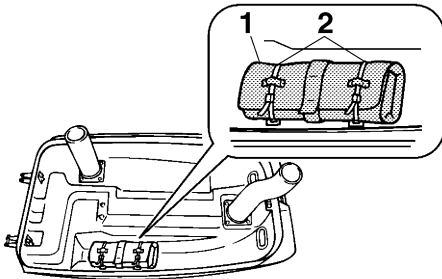

- 1 Bolsa portaobjetos  
2 Correa

## Para colocar la bolsa portaobjetos:

- (1) Doble ligeramente el manual para introducirlo en la bolsa y luego añada el juego de herramientas y demás objetos pequeños. Pliegue la bolsa y pase la correa a su alrededor.

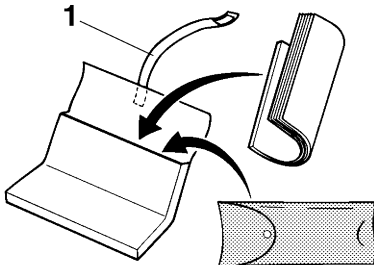

- 1 Correa
- (2) Coloque la bolsa portaobjetos en la tapa y sujétela con los zunchos.
- (3) Sujete bien la tapa en su posición original.

SJU41004

## Contenedor del extintor

El contenedor del extintor se encuentra en la tapa.

## Para abrir el contenedor del extintor:

- (1) Levante la columna de la dirección y sujétela con el pasador de bloqueo.

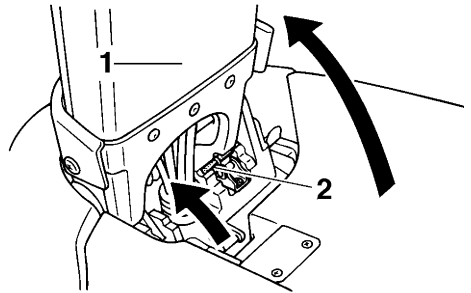

- 1 Columna de la dirección  
2 Pasador de bloqueo

- (2) Agarre la lengüeta, tire de la correa hacia atrás y luego hacia arriba.

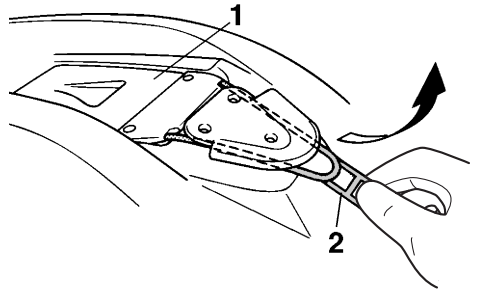

- 1 Contenedor del extintor  
2 Lengüeta

- (3) Levante el contenedor del extintor unos 30 grados con respecto a la posición de estiba. **ATENCIÓN: No fuerce el contenedor del extintor más de 30 grados con respecto a la posición de estiba, ya que de lo contrario puede dañar el contenedor y la tapa.** [SCJ00402]

# Funcionamiento de equipos

---

- (4) Afloje la tapa del contenedor del extintor y extráigala.

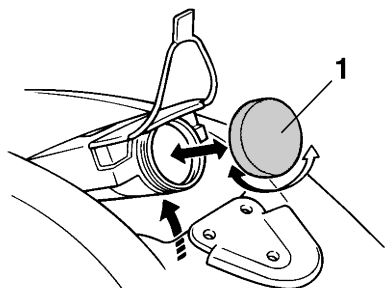

1 Tapa del contenedor del extintor

## Para cerrar el contenedor del extintor:

- (1) Introduzca el extintor en el contenedor, coloque la tapa y apriétela bien.
- (2) Coloque el contenedor en su posición de estiba en la tapa y sujételo con la correa.
- (3) Mientras sostiene la columna de la dirección, retraiga el pasador y baje la columna.

# Requisitos de utilización y manipulación

SJU31793

## Combustible y aceite del motor

SJU31834

### Combustible

SWJ00283

#### **⚠ ADVERTENCIA**

- La gasolina y los vapores de gasolina son muy inflamables. Para evitar incendios y explosiones y reducir el riesgo de daños personales en el momento de repostar, siga estas instrucciones.
- La gasolina es tóxica y puede provocar lesiones o la muerte. Manipule la gasolina con cuidado. No trasvase nunca gasolina haciendo sifón con la boca. Si ingiere algo de gasolina, inhala una gran cantidad de sus vapores o se salpica los ojos con ella, acuda inmediatamente al médico. Si se salpica la piel con gasolina, lávese con agua y jabón. Si se salpica la ropa con gasolina, cámbiese.

SCJ00322

#### **PRECAUCIÓN**

- No utilice gasolina con plomo. La gasolina con plomo puede dañar gravemente el motor.
- Evite que penetre agua y suciedad en el depósito de combustible. Un combustible contaminado puede afectar al funcionamiento del motor y averiarlo. Utilice únicamente gasolina nueva que se haya almacenado en contenedores limpios.

Combustible recomendado:

Gasolina normal sin plomo con un octanaje mínimo de

86

(Octanaje en surtidor) =  $(R + M)/2$

90 (Octanaje Research)

### Gasohol

Hay dos tipos de gasohol: el gasohol que contiene etanol y el que contiene metanol.

Puede utilizarse gasohol al etanol si el contenido de este no supera el 10% y el combustible cumple con el requisito de octanaje mínimo. El E-85 es una mezcla con un 85% de etanol y, por tanto, no se debe utilizar en esta moto de agua. Todas las mezclas que contengan más de un 10% de etanol pueden dañar el sistema de combustible y ocasionar problemas de rendimiento del motor.

Yamaha no recomienda el uso de gasohol con metanol, ya que puede dañar el sistema de combustible u ocasionar problemas de rendimiento del motor.

SJU31873

### Aceite de motor de 2 tiempos

Aceite de motor recomendado:  
YAMALUBE 2-W o aceite para fuerabordas TC-W3 o equivalente

Si no dispone de YAMALUBE 2-W, puede utilizar otro aceite para motores de 2 tiempos con un grado TC-W3 homologado por NMMA.

SJU31903

### Mezcla de combustible y aceite

SCJ00332

#### **PRECAUCIÓN**

Asegúrese de mezclar bien la gasolina y el aceite en la proporción correcta, ya que de lo contrario el motor puede resultar gravemente dañado.

Para mezclar gasolina y aceite del motor:

- (1) Vierta aceite de motor de 2 tiempos en un recipiente limpio y seguidamente añada gasolina.

# Requisitos de utilización y manipulación

Proporciones de mezcla (gasolina/  
aceite)

Periodo de rodaje (dos primeros  
depósitos):

25:1

Después del rodaje:

50 :1

- (2) Para mezclarlos completamente, agite el recipiente de lado a lado.

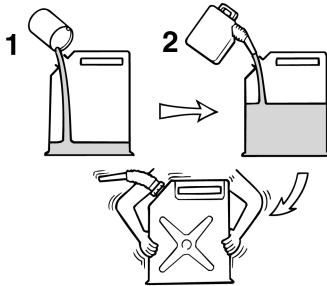

1 Aceite de motor de 2 tiempos

2 Gasolina

SJU31917

## Llenado del depósito de combustible

Para llenar el depósito de combustible:

- (1) Antes de repostar, pare el motor. No se suba ni se siente sobre la moto de agua. No fume mientras reposta y evite asimismo repostar donde haya chispas, llamas vivas u otras fuentes de combustión.
- (2) Sitúe la moto de agua en una zona bien ventilada y en posición horizontal.
- (3) Retire la tapa y compruebe el nivel de combustible. (Consulte en la página 24 las instrucciones de desmontaje y montaje de la tapa).
- (4) Afloje el tapón de llenado y extráigalo.
- (5) Añada lentamente combustible al tanque.
- (6) Deje de añadir mezcla cuando el nivel llegue justo a la parte inferior del tubo de llenado. No llene el tubo de llenado. Dado que el combustible se expande al calentarse, el calor procedente del motor o del sol puede hacer que el depósito rebose. No deje la moto de agua al sol con el depósito lleno.
- (7) Limpie inmediatamente el combustible que se derrame con un trapo seco.
- (8) Coloque el tapón de llenado del combustible y apriételo hasta que deje de girar.
- (9) Sujete bien la tapa en su posición original.

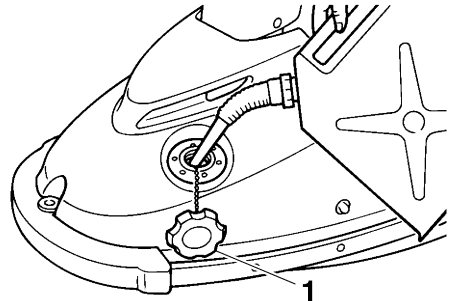

1 Tapón de llenado de combustible

- (5) Añada lentamente combustible al tanque.

Capacidad del depósito de  
combustible:

Total:

18 L (4.8 US gal, 4.0 Imp.gal)

Reserva:

5.5 L (1.5 US gal, 1.2 Imp.gal)

# Requisitos de utilización y manipulación

SJU40022

## Achique del agua de la sentina

SCJ01302

### **PRECAUCIÓN**

No haga funcionar el motor al máximo de gas mientras quede agua en la sentina de la cámara del motor. El agua de la sentina puede salpicar el motor y provocar graves averías en el mismo.

SJU40922

## Achique del agua de la sentina a flote

En la cámara del motor siempre queda una pequeña cantidad de agua, aunque se haya achicado la sentina a flote. Para eliminar completamente el agua de la sentina, lleve la moto de agua a tierra y limpie con un trapo seco todo resto de humedad que haya en la cámara del motor.

### **Sistema de achique de la sentina por vacío**

Mientras la moto de agua está funcionando, el vacío generado en la bomba de chorro se encarga de drenar el agua de sentina en la cámara del motor a través de la tobera de propulsión.

Para achicar el agua de la sentina a flote:

Navegue con la moto en línea recta y por encima de la velocidad de planeo durante al menos 2 minutos. **ATENCIÓN: Durante al menos 1 minuto después de volver a ponerlo en marcha, no revolucione el motor al máximo. El agua en la sentina de la cámara del motor puede salpicar el motor y**

provocar graves averías en el mismo.

[SCJ00554]

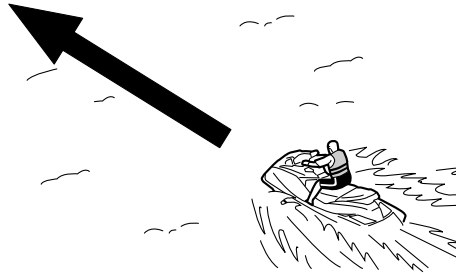

# Requisitos de utilización y manipulación

SJU33424

## Transporte

SWJ00751

### **ADVERTENCIA**

Sitúe siempre la maneta de la llave de paso de combustible en la posición “OFF” cuando vaya a transportar la moto de agua, ya que de lo contrario podría verterse combustible al motor o a la cámara del motor, con el consiguiente riesgo de incendio.

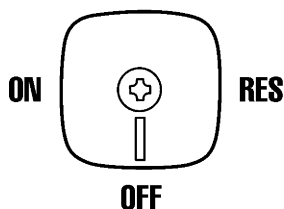

toquen el carenado de la moto de agua, para evitar rayarlo o dañarlo. [SCJ00633]

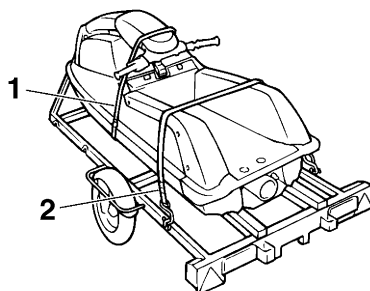

- 1 Cordón amortiguador de goma
- 2 Sujeción

Cuando vaya a transportar la moto de agua en un remolque, sujétela al remolque con cabos o correas por el pasacabos de proa y por la popa. Utilice un cordón amortiguador de goma para sujetar la columna de la dirección a la moto de agua. **ATENCIÓN: No sujete la columna de la dirección con cabos o fijaciones y no la sujete al remolque. Asimismo, no transporte la moto de agua con la columna de la dirección levantada. De lo contrario la columna de la dirección podría resultar dañada. Envuelva los cabos o sujeciones con toallas o trapos allí donde**

SJU32757

## Rodaje del motor

SCJ00432

### **PRECAUCIÓN**

**No respetar el periodo de rodaje del motor puede reducir la vida útil del motor o incluso provocar averías graves.**

---

El periodo de rodaje del motor resulta esencial para que sus diversos componentes se desgasten y se pulan por sí mismos hasta adquirir las holguras de funcionamiento correctas. Con ello se aseguran las prestaciones adecuadas y se prolonga la vida útil de los componentes.

Para realizar el rodaje del motor:

- (1) Llene el depósito de combustible con una mezcla de gasolina y aceite al 25:1. (Consulte en la página 28 “Mezcla de combustible y aceite” y “Llenado del depósito de combustible” información sobre el llenado del depósito de combustible).
- (2) Bote la moto de agua y arranque el motor. (Consulte en la página 42 la información relativa al arranque del motor).
- (3) Durante los 5 primeros minutos, navegue con el motor al ralentí.
- (4) La primera vez que llene el depósito de combustible, acelere despacio y navegue a 3/4 de gas o menos.
- (5) Llene el depósito una vez más con una mezcla de gasolina y aceite al 25:1 y navegue a cualquier régimen.

Una vez finalizado del rodaje del motor, llene el depósito de combustible con una mezcla de gasolina y aceite al 50:1. La moto de agua se puede utilizar de modo normal.

# Comprobaciones antes de la navegación

SJU31982

SWJ00412



## ADVERTENCIA

Las posibilidades de accidente o averías aumentan si no se revisa y mantiene correctamente la moto de agua. No utilice la moto de agua si detecta cualquier anomalía. Si no puede subsanar una anomalía mediante los procedimientos que se facilitan en este manual, haga revisar la moto de agua en un concesionario Yamaha.

SJU41234

## Lista de comprobaciones previas a la navegación

Antes de utilizar la moto de agua, asegúrese de realizar las comprobaciones que figuran en la lista de comprobaciones siguiente.

ELEMENTO	RUTINA	PÁGINA
<b>COMPROBACIONES PREVIAS A LA BOTADURA</b>		
<b>Cámara del motor</b>	Ventile la cámara del motor. Compruebe si la cámara del motor está dañada.	35
<b>Sistema de combustible</b>	Compruebe si hay fugas en el sistema de combustible. Compruebe el nivel de combustible del depósito.	36
<b>Separador de agua</b>	Compruebe si hay agua en el separador.	36
<b>Unidad del motor</b>	Compruebe si la parte exterior de la unidad del motor está dañada o tiene algún problema.	36
<b>Agua de la sentina</b>	Compruebe si hay agua en la sentina de la cámara del motor.	36
<b>Batería</b>	Compruebe las conexiones de la batería y el nivel de electrolito.	36
<b>Sistema de dirección</b>	Compruebe que el sistema de dirección funciona correctamente.	37
<b>Manilla del acelerador</b>	Compruebe que la manilla del acelerador funciona correctamente. Compruebe el correcto funcionamiento del juego de la manilla del acelerador.	38
<b>Cordón de hombre al agua</b>	Compruebe si el cordón de hombre al agua está dañado.	38
<b>Interruptores</b>	Compruebe el funcionamiento del interruptor de arranque, el interruptor de paro del motor y el interruptor de paro de emergencia del motor.	39
<b>Bolsa portaobjetos</b>	Compruebe si hay agua o se han producido daños en la bolsa portaobjetos. Compruebe que la bolsa portaobjetos esté bien sujeta.	39
<b>Contenedor del extintor</b>	Compruebe si el contenedor del extintor está dañado.	39
<b>Extintor</b>	Compruebe el estado del extintor de incendios.	39
<b>Equipo de seguridad</b>	Compruebe que lleva a bordo el equipo de seguridad conforme con las normativas aplicables.	40



# Comprobaciones antes de la navegación

ELEMENTO	RUTINA	PÁGINA
<b>Casco y cubierta</b>	Compruebe si hay daños en el casco y en la cubierta.	40
<b>Toma de admisión del chorro</b>	Compruebe si hay daños o atascos en la toma de admisión del chorro.	40
<b>Tapa</b>	Compruebe que la tapa esté bien cerrada.	40
<b>COMPROBACIONES POSTERIORES A LA BOTADURA</b>		
<b>Surtidor testigo del agua de refrigeración</b>	Compruebe que sale agua del testigo de la refrigeración mientras el motor está en marcha.	40

## NOTA:

Para garantizar la seguridad y fiabilidad, deben realizarse las comprobaciones previas cada vez que se utilice la moto de agua.

# Comprobaciones antes de la navegación

SJU32282

## Puntos de comprobación antes de la navegación

SJU40686

### Comprobaciones previas a la botadura

Realice las comprobaciones previas a la botadura enumeradas en la lista de comprobaciones previas, con la moto de agua en tierra. Para realizar las comprobaciones previas a la botadura:

- (1) Extraiga la tapa. (Consulte en la página 24 las instrucciones de desmontaje y montaje de la tapa).
- (2) Efectúe las comprobaciones y asegúrese de que todos los elementos funcionan bien y no tienen ningún problema.
- (3) Después de realizar estas comprobaciones, monte el capó en su posición original.

SJU32334

### Comprobación de la cámara del motor

SWJ00462

#### **⚠ ADVERTENCIA**

**Si no ventila la cámara del motor puede producirse un incendio o una explosión. No arranque el motor si hay una fuga de combustible.**

Ventile la cámara del motor. Deje la cámara del motor abierta durante unos minutos para que se liberen todos los vapores de combustible.

Asegúrese de que no hay daños en el interior de la cámara del motor.

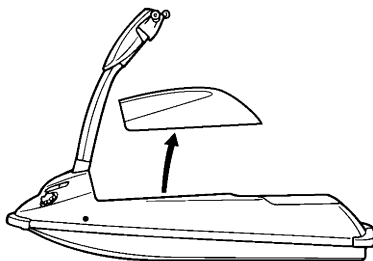

SJU34208

### Comprobación del sistema de combustible

SWJ00382

#### **⚠ ADVERTENCIA**

**Las fugas de combustible pueden ocasionar un incendio o una explosión.**

- Compruebe regularmente si hay fugas de combustible.
- Si detecta cualquier fuga, haga reparar el sistema de combustible por un mecánico cualificado. Una reparación inadecuada puede hacer insegura la utilización de la moto de agua.

Asegure de que el sistema de combustible no está dañado ni tiene fugas o cualquier otro problema.

#### **Comprobar:**

- Fugas en el carburador
- Daños en el tapón de llenado de combustible y en la junta
- Presencia de agua y suciedad en el combustible del depósito
- Daños o fugas en el depósito de combustible
- Daños o fugas en los tubos de combustible y juntas
- Fugas en el filtro de combustible
- Fugas en la llave de paso de combustible

# Comprobaciones antes de la navegación

- Daños o fugas en el tubo respiradero del tanque de combustible

## Descarga de la presión del depósito de combustible

Descargue la presión del depósito de combustible antes de cada uso.

### Descarga de la presión del depósito de combustible:

- (1) Afloje lentamente el tapón de llenado y extráigalo para que se descargue la presión que se pueda haber acumulado en el depósito.

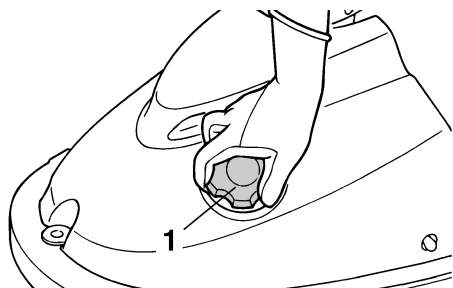

1 Tapón de llenado de combustible

- (2) Coloque el tapón de llenado del combustible y apriételo hasta que deje de girar.

SJU32365

## Comprobación del nivel de combustible

Compruebe el nivel de combustible del depósito.

Añada combustible si es necesario. (Consulte en la página 29 la información relativa al llenado del depósito de combustible).

SJU32424

## Comprobación del separador de agua

Asegúrese de que no haya agua acumulada en el separador. Si hay agua en el separador, vacíelo. (Consulte en la página 22 la informa-

ción relativa a la evacuación del separador de agua).

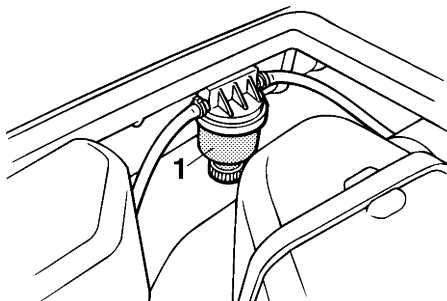

1 Separador de agua

SJU40182

## Comprobación del motor

Compruebe si la parte exterior de la unidad del motor está dañada o tiene algún problema.

SJU41012

## Comprobación del agua en la sentina

Verifique que no se haya acumulado agua en la sentina de la cámara del motor. Si se ha acumulado agua en la sentina de la cámara del motor, séquela con un trapo seco.

**ATENCIÓN: El exceso de agua en la cámara del motor puede salpicar el motor y provocar graves averías en el mismo.** [SCJ00342]

SJU32485

## Comprobación de la batería

Asegúrese de que los terminales y el tubo del respiradero de la batería no están dañados y de que los cables de la batería y el tubo del respiradero están correctamente conectados. **¡ADVERTENCIA! Podría producirse un incendio o una explosión si el tubo respi-**

# Comprobaciones antes de la navegación

radero está dañado, obstruido o no está correctamente conectado. [SWJ00452]

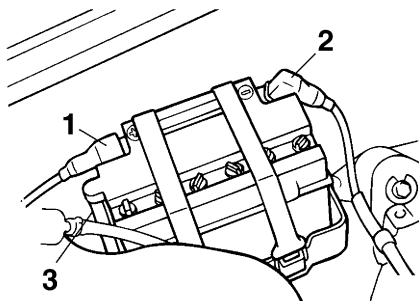

- 1 Terminal positivo de la batería (+): cable rojo
- 2 Terminal negativo de la batería (-): cable negro
- 3 Tubo respiradero

Verifique que el nivel de electrolito se encuentre entre las marcas de nivel máximo y mínimo. **¡ADVERTENCIA! No utilice nunca la moto de agua si la batería no dispone de energía suficiente para arrancar el motor o si muestra cualquier otro signo de debilidad. La pérdida de la energía de la batería puede dejarle tirado.** [SWJ01241]

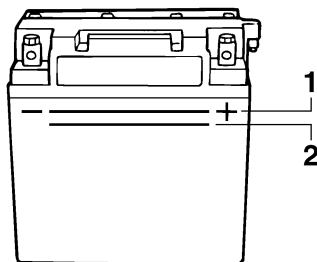

- 1 Marca de nivel máximo
- 2 Marca de nivel mínimo

Verifique que la batería quede bien sujeta.

SJU32614

## Comprobación del sistema de gobierno

Gire el manillar a derecha e izquierda varias veces para asegurar que funciona con suavi-

dad y sin obstáculos todo el recorrido, y sin un juego excesivo.

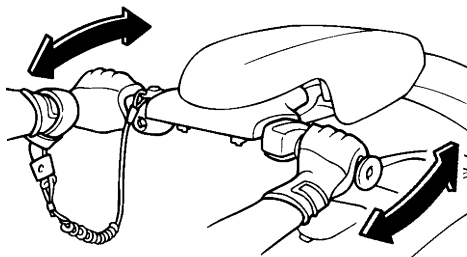

Gírelo todo lo que pueda hacia la izquierda y hacia la derecha para verificar que la tobera de propulsión se mueve a medida que gira el manillar, y que no hay diferencia entre las posiciones derecha e izquierda de completamente cerrada de la tobera.

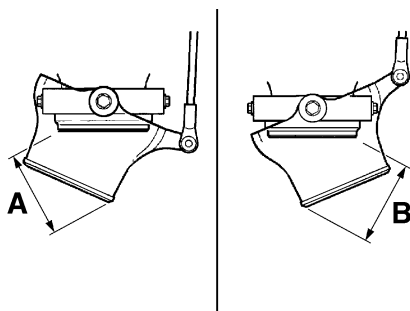
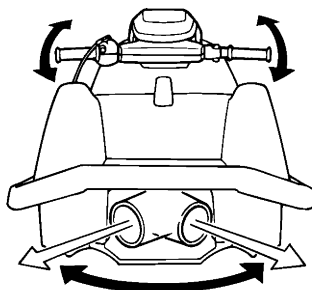

# Comprobaciones antes de la navegación

Diferencia entre las posiciones de completamente cerrada de la tobera de propulsión (distancias A y B):  
Máximo 5 mm (0.20 in)

SJU32623

## Comprobación de la columna de la dirección

Mueva la columna de la dirección arriba y abajo varias veces para comprobar si se desplaza con suavidad y sin obstáculos en todo su recorrido y sin un juego excesivo. Verifique que la columna de la dirección no tenga ningún juego lateral.

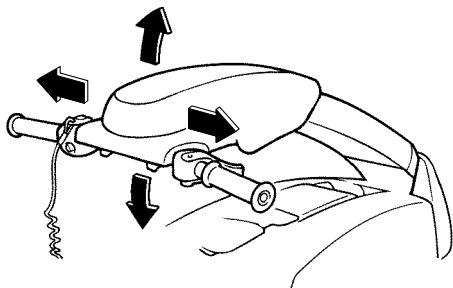

SJU32595

## Comprobación de la manilla del acelerador

Accione varias veces la manilla del acelerador para verificar que funciona correctamente en todo el recorrido. Además, asegúrese de que la manilla del acelerador vuelve automáticamente a la posición de punto muerto (ralenti) cuando se suelta.

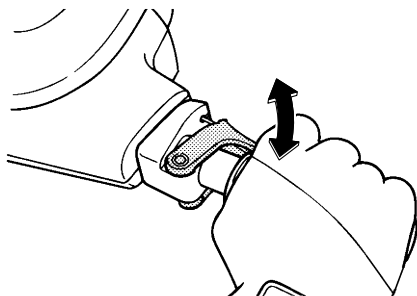

Verifique que el juego del mando del gas sea el correcto cuando el mando se encuentre en la posición completamente cerrada (ralenti).

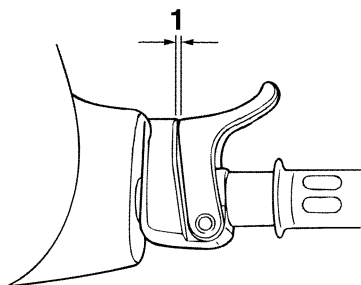

1 Juego de la manilla del acelerador

Juego de la manilla del acelerador:  
7.0–10.0 mm (0.28–0.39 in)

SJU32664

## Comprobación del cordón de hombre al agua

Asegúrese de que el cordón de hombre al agua no está dañado. Si el cordón está dañado, cámbielo. **¡ADVERTENCIA! No trate nunca de reparar o remendar el cordón de hombre al agua. El cordón de hombre al agua no podrá se accionará libremente cuando el piloto se caiga y la moto de agua podrá seguir avanzando y provocar un accidente.** [SWJ01221]

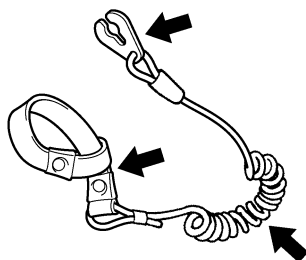

# Comprobaciones antes de la navegación

SJU41021

## Comprobación de los interruptores

SCJ01361

### **PRECAUCIÓN**

**No deje en marcha el motor en tierra durante más de 15 segundos sin suministro de agua, ya que se podría recalentar.**

Compruebe el funcionamiento del interruptor de arranque, el interruptor de paro del motor y el interruptor de paro de emergencia del motor. (Consulte en las páginas 19 a 19 las instrucciones de funcionamiento de cada interruptor).

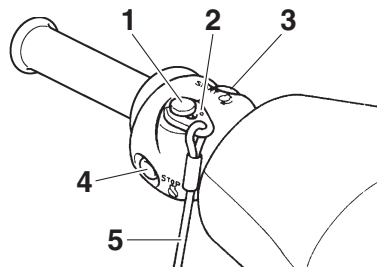

- 1 Interruptor de paro de emergencia del motor
- 2 Pinza
- 3 Interruptor de arranque
- 4 Interruptor de paro del motor
- 5 Cordón de hombre al agua

### Para comprobar el funcionamiento de los conmutadores:

- (1) Pulse el interruptor de arranque para poner en marcha el motor.
- (2) En cuanto el motor empiece a funcionar, pulse el interruptor de paro para comprobar que se para inmediatamente.
- (3) Vuelva a poner en marcha el motor y tire del cordón de hombre al agua para que se suelte la pinza del interruptor y comprobar que el motor se para inmediatamente.

SJU41211

## Comprobaciones de la bolsa portaobjetos

Compruebe que la bolsa portaobjetos no esté dañada y que no se haya acumulado agua en ella. Asimismo, verifique que la bolsa portaobjetos esté bien sujeta. (Consulte en la página 25 la información relativa a la bolsa portaobjetos).

SJU41072

## Comprobaciones del contenedor del extintor

Compruebe que el contenedor del extintor no esté dañado y esté bien sujeto en su sitio. (Consulte en la página 26 la información relativa al contenedor del extintor).

SJU32504

## Comprobación del extintor

Compruebe que haya un extintor lleno a bordo.

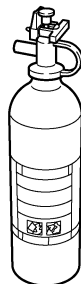

Para comprobar el extintor, consulte las instrucciones suministradas por el fabricante del mismo. Guarde siempre el extintor en su contenedor.

Lleve siempre un extintor a bordo. El extintor no forma parte del equipamiento de serie de esta moto de agua. Si no tiene uno, póngase en contacto con un concesionario Yamaha o con un vendedor de extintores para adquirir uno que cumpla las especificaciones adecuadas.

# Comprobaciones antes de la navegación

SJU40122

## Comprobación del equipo de seguridad

Compruebe que lleva a bordo el equipo de seguridad conforme con las normativas aplicables.

SJU32353

## Comprobación del casco y la cubierta

Compruebe si hay daños o algún problema en el casco y la cubierta.

SJU2657

## Comprobaciones de la toma de admisión del chorro

Asegúrese de que la toma de admisión del chorro no está dañada u obstruida por algas o residuos. Si la toma de admisión del chorro está obstruida, límpiela. (Consulte en la página 71 la información relativa a la toma de admisión del chorro).

SJU40703

## Comprobación del capó

Compruebe que el capó esté bien cerrado. (Consulte en la página 24 la información relativa a la tapa).

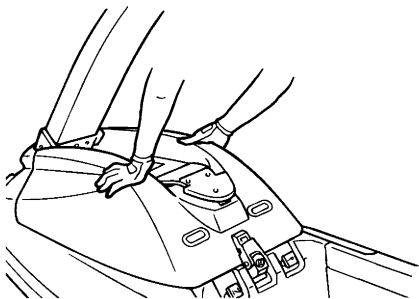

SJU40146

## Comprobaciones posteriores a la botadura

Realice las comprobaciones posteriores a la botadura enumeradas en la lista de comprobaciones previas, con la moto de agua a flote y el motor en marcha.

Para realizar las comprobaciones posteriores a la botadura:

- (1) Bote la moto de agua. (Consulte en la página 42 la información relativa a la botadura de la moto de agua).
- (2) Efectúe las comprobaciones y asegúrese de que todos los elementos funcionan bien y no tienen ningún problema.

SJU40553

## Comprobación del testigo de la refrigeración

Compruebe que sale agua del testigo de la refrigeración mientras el motor está en marcha. (Consulte en la página 22 la información relativa al testigo de la refrigeración).

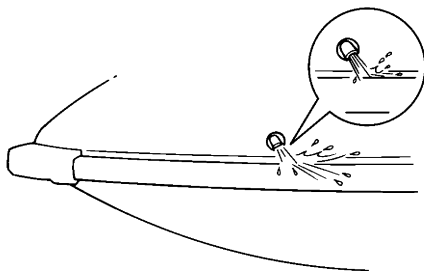

# Funcionamiento

SJU32903

## Pilotaje de la moto de agua

SWJ00511

### **ADVERTENCIA**

**Antes de utilizar la moto de agua familiarícese con todos los mandos. Consulte a su concesionario Yamaha todas las dudas que tenga acerca de cualquier mando o función. El hecho de no entender cómo funcionan los mandos puede dar lugar a un accidente o a no ser capaz de evitarlo.**

SJU32924

## Conozca su moto de agua

Pilotar la moto de agua requiere una habilidad que se adquiere con la práctica a lo largo de un periodo de tiempo. Tómese el tiempo necesario para aprender las técnicas básicas mucho antes de intentar maniobras más difíciles.

Pilotar su nueva moto de agua puede resultar muy agradable y proporcionarle muchas horas de placer. Sin embargo, es esencial que se familiarice con su funcionamiento a fin de adquirir el grado de habilidad necesario para disfrutar de la navegación de forma segura. Antes de utilizar la moto de agua, lea este manual, la guía práctica de navegación, la ficha de instrucciones de pilotaje y todos los rótulos que se encuentran en la moto de agua. Preste especial atención a la información relativa a la seguridad que comienza en la página 8. Esta documentación le permitirá conocer la moto de agua y su funcionamiento.

Recuerde: esta moto de agua está diseñada para llevar únicamente al piloto. No debe haber nunca más de una persona en la moto de agua en ningún momento.

SJU32985

## Aprendiendo a pilotar la moto de agua

Antes de utilizar la moto de agua, realice siempre las comprobaciones previas relacio-

nadas en la página 33. El escaso tiempo que tardará en comprobar la moto de agua le recompensará con una mayor seguridad y fiabilidad.

Compruebe los reglamentos locales antes de utilizar la moto de agua.

Pilote siempre alerta, a velocidades seguras y manténgase a una distancia prudente de personas, objetos y otras motos de agua. Escoja un espacio amplio para practicar, en el que disponga de buena visibilidad y el tráfico de embarcaciones sea escaso.

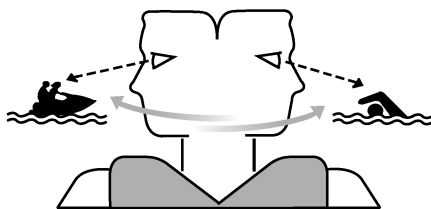

No opere la moto usted solo, tenga a alguien cerca. Vigile constantemente la presencia de personas, objetos y otras motos de agua. Permanezca atento a las condiciones que limiten su visibilidad o impidan a otros verle. Debe sujetar el manillar firmemente y ponerse de pie o de rodillas rápidamente. Mantenga ambos pies o rodillas en el puesto de pilotaje cuando la moto de agua esté en movimiento.

SJU33172

## Posiciones de pilotaje

Una vez en marcha, puede colocarse de rodillas o de pie según la velocidad, su grado de habilidad y sus preferencias. Estas son algunas directrices.

### De rodillas

Resulta más fácil mantener el equilibrio de rodillas que de pie. Se recomienda esta posición para navegar por debajo de la velocidad



de planeo. (Por debajo de la velocidad de planeo se produce estela, pero la moto de agua se desplaza a través del agua en lugar de planear sobre la superficie).

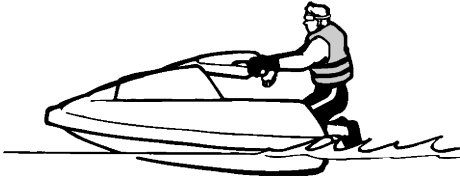

A velocidades muy bajas, puede ser necesario apoyar el peso de la parte superior de su cuerpo con los codos sobre las regatas, arrastrando las piernas por el agua.

### De pie

Cuando se encuentre cómodo pilotando la moto de agua de rodillas, intente ponerse de pie a medida que aumenta la velocidad. La moto de agua resultará más fácil de equilibrar a medida que aumente la velocidad, ya que el empuje del chorro proporciona estabilidad y control direccional. Cuando vaya despacio o se prepare para parar, probablemente deberá ponerse de nuevo de rodillas para mantener el equilibrio.



SJU32822

### Botadura de la moto de agua

Cuando vaya a botar la moto de agua, verifique que no haya obstáculos en las proximidades.

Si la moto de agua se bota desde un remolque, alguien debe ocuparse de que las olas no la empujen contra el remolque.

Cuando la moto de agua se encuentre a flote, gírela de manera que la proa quede orientada en la dirección que desee tomar.

SJU32836

### Arranque del motor en el agua

SWJ01521

### ADVERTENCIA

**No acelere cuando haya alguien detrás de la moto de agua. Pare el motor o manténgalo al ralentí. El agua y los residuos expulsados por la tobera de propulsión pueden causar lesiones graves.**

### Para arrancar el motor:

- (1) Lleve la moto de agua a un lugar en el que no haya algas ni residuos y con al menos 60 cm (2 ft) de profundidad por debajo de la parte inferior del casco de la moto de agua. **ATENCIÓN: Nunca navegue con menos de 60 cm (2 ft) de profundidad por debajo de la parte inferior del casco de la moto de agua, ya que la toma de admisión del chorro puede aspirar piedras o arena y pro-**

# Funcionamiento

vocar daños en el rotor y recalentamiento en el motor. [SCJ00473]

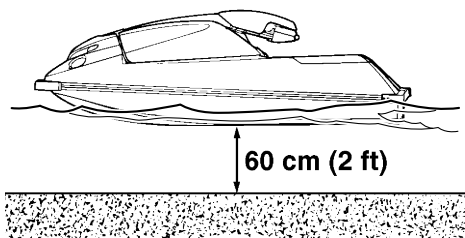

- (2) Sitúe la maneta de la llave de paso de combustible en la posición "ON".

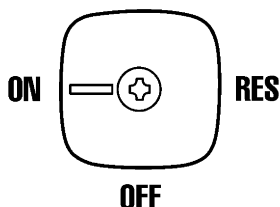

- (3) Átese el cordón de hombre al agua a la muñeca izquierda y acople la pinza al interruptor de paro de emergencia del motor. (Consulte en la página 19 las instrucciones de utilización del interruptor de paro de emergencia). **¡ADVERTENCIA! Compruebe que el cordón de hombre al agua esté correctamente sujeto. Si el cordón de hombre al agua no está sujeto correctamente, no podrá tirar libremente cuando el piloto se caiga y, por tanto,**

la moto de agua podrá seguir avanzando y provocar un accidente. [SWJ00582]

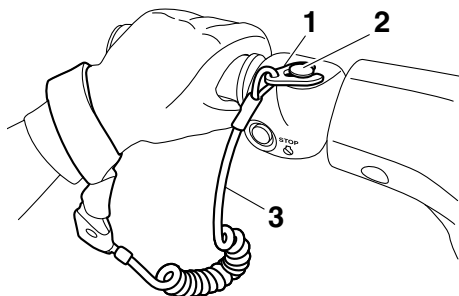

- 1 Pinza  
2 Interruptor de paro de emergencia del motor  
3 Cordón de hombre al agua

- (4) Tire del mando del estárter al máximo para arrancar el motor en frío.

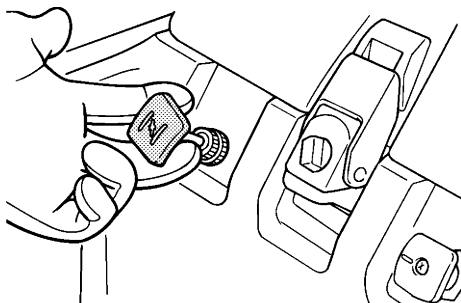

## NOTA:

No debe utilizar el estárter cuando el motor está caliente.

- (5) Mientras aprieta ligeramente el mando del gas, pulse el interruptor de arranque (botón verde) para arrancar el motor. (Consulte en la página 19 las instrucciones de utilización del interruptor de arranque). **¡ADVERTENCIA! No dé mucho gas al poner en marcha el motor; la moto de agua podría acelerar de forma imprevista. Ello puede provocar**

una colisión o la caída del piloto al agua. [SWJ00592]

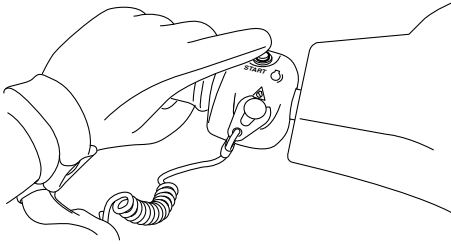

- (6) Cuando el motor se haya calentado, empuje el mando del estárter a su posición original.

## NOTA:

Si deja accionado el estárter, el motor se calará.

SJU32863

## Paro del motor

Suelte la manilla del acelerador y después pulse el interruptor de paro del motor (botón rojo) para que se detenga el motor.

**¡ADVERTENCIA! Para gobernar necesita gas. Si para el motor puede que termine chocando contra un obstáculo que estaba tratando de evitar. Una colisión puede provocar lesiones graves o mortales.**

[SWJ00602]

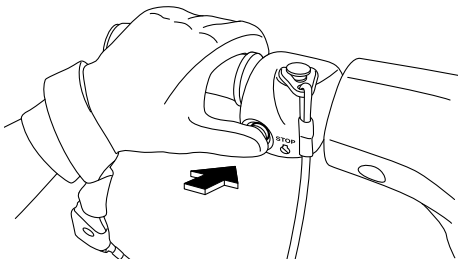

SJU32873

## Dejar la moto de agua

Si va a dejar la moto de agua, retire la pinza del interruptor de paro de emergencia del motor para evitar que lo pongan en marcha accidentalmente personas no autorizadas o niños.

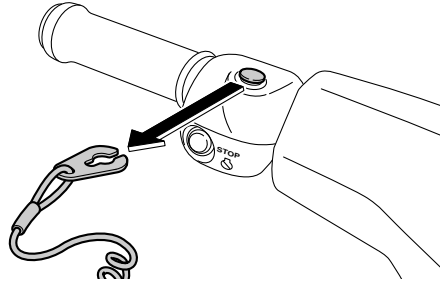

SJU41172

## Manejo de la moto de agua

Con el motor en marcha, la moto avanzará hacia adelante a velocidad mínima aunque la manilla del acelerador esté en la posición de punto muerto (ralentí).

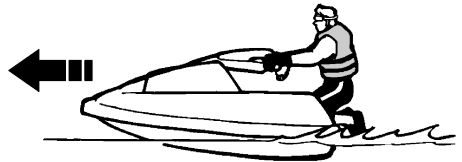

SJU33244

## Gobierno de la moto de agua

SWJ00762

### ⚠ ADVERTENCIA

- No suelte el manilla del acelerador cuando trate de evitar objetos: necesita gas para gobernar. Una colisión puede provocar lesiones graves o mortales.
- Cuando navegue a velocidades altas, vire progresivamente o reduzca la mar-

# Funcionamiento

**cha antes de virar. Las viradas cerradas a alta velocidad pueden provocar el derrape de la moto de agua o el giro sobre sí misma, lanzando al piloto al agua, con el consiguiente riesgo de lesiones.**

El gobierno depende de la combinación de la posición del manillar y del gas que se aplique. El rotor de la bomba de chorro presuriza el agua aspirada por la rejilla de admisión. Cuando el agua presurizada es expulsada de la bomba por la tobera de propulsión, crea el empuje necesario para mover y gobernar la moto de agua. Cuanto mayor sea el régimen del motor, tanto mayor será el empuje generado.

El empuje del chorro más la posición del manillar determinan el radio de la virada.

A. Más gas produce más empuje, por lo que la moto de agua virará en un radio menor.

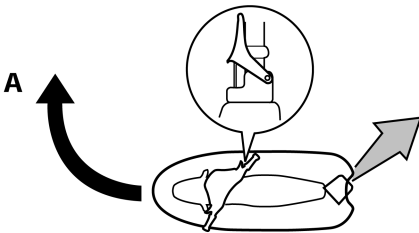

B. Menos gas produce menos empuje, por lo que la moto de agua virará de forma más progresiva.

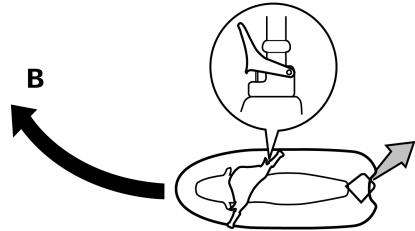

C. Si se suelta completamente la manilla del acelerador, el empuje será mínimo. Si está navegando a una velocidad superior a la mínima, se reducirá rápidamente la gobernabilidad. Seguirá teniendo alguna capacidad para virar inmediatamente después de soltar la manilla del acelerador pero, una vez el motor haya bajado de revoluciones, la moto de agua no responderá a la acción del manillar hasta que acelere de nuevo o adquiera la velocidad de ralentí.

A la velocidad de ralentí, la moto de agua tiene empuje suficiente para virar progresivamente sólo por la acción del manillar.

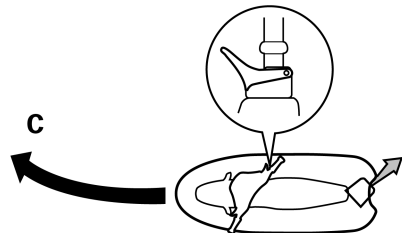

D. Si se para el motor durante la navegación, deja de producirse empuje alguno.

La moto de agua avanzará en línea recta aunque se gire el manillar.

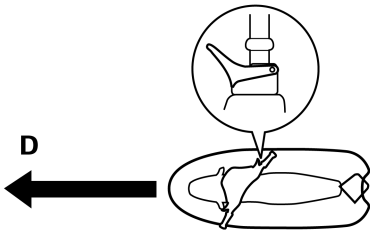

## Para gobernar necesita gas.

Para mantener el equilibrio, inclínese en una virada. El grado de inclinación depende de lo cerrada que sea la virada y de la velocidad. Por lo general, cuanto mayor sea la velocidad o cuanto más cerrada sea la virada, más se inclinará.

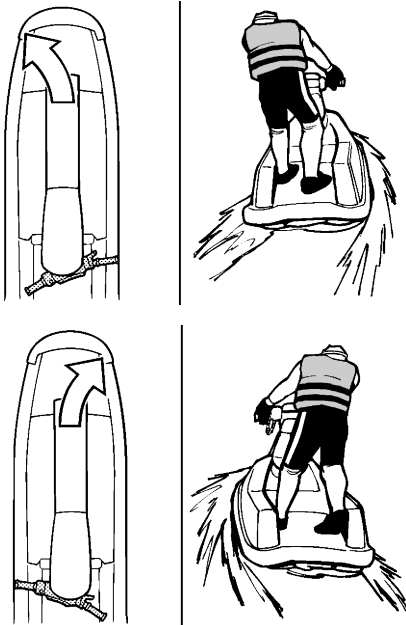

SJU33273

## Parada de la moto de agua

La moto de agua no dispone de un sistema independiente de frenos. Se detiene por la resistencia del agua cuando se suelta la manilla del acelerador. Desde la velocidad máxima, la moto de agua se detiene por completo en aproximadamente 90 m (300 ft) una vez se ha soltado la manilla del acelerador o se ha parado el motor, aunque esta distancia puede variar en función de numerosos factores como son el peso bruto, el estado de la superficie del agua y la dirección del viento. La velocidad se reducirá tan pronto se suelte la manilla del acelerador, pero la moto de agua seguirá avanzando cierta distancia antes de detenerse por completo. Si no está seguro de poder parar a tiempo antes de golpear un obstáculo, aplique gas y vire en otra dirección.

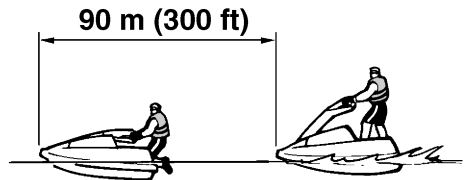

SWJ00723

## ⚠ ADVERTENCIA

- Prevea la distancia adecuada para detenerse.
- Actúe con tiempo para evitar colisiones. Recuerde que las motos de agua y demás embarcaciones no tienen frenos.
- Pilote siempre alerta, a velocidades seguras y manténgase a una distancia prudente de personas, objetos y otras motos de agua de forma que tenga tiempo para parar.

# Funcionamiento

- No pare el motor cuando reduzca la velocidad, por si necesita la fuerza del motor para evitar a una embarcación o un obstáculo que se encuentre en su derrota.

SJU33075

## Inicio de la navegación

SWJ00712

### ADVERTENCIA

Para evitar colisiones:

- Vigile constantemente la presencia de personas, objetos y otras motos de agua. Permanezca atento a las condiciones que limiten su visibilidad o impidan a otros verle.
- Pilote siempre alerta, a velocidades seguras y manténgase a una distancia prudente de personas, objetos y otras motos de agua.
- No siga a una moto de agua u otra embarcación situándose justo detrás de ella. No pase cerca de otros rociándoles o salpicándoles con agua. Evite las viradas cerradas u otras maniobras en las que a los demás les resulte difícil evitarle o entender hacia dónde se dirige. Evite zonas poco profundas o en las que haya objetos sumergidos.
- Actúe con tiempo para evitar colisiones. Recuerde que las motos de agua y demás embarcaciones no tienen frenos. No suelte la manilla del acelerador cuando trate de evitar objetos: necesita gas para gobernar.

SWJ00633

### ADVERTENCIA

Evite el chorro y la visibilidad limitada mientras vuelve a embarcar. Sitúese de pie o de rodillas rápidamente, pero no se exponga al chorro.

SCJ01341

### PRECAUCIÓN

Nunca navegue con menos de 60 cm (2 ft) de profundidad por debajo de la parte inferior del casco de la moto de agua, ya que la toma de admisión del chorro puede aspirar piedras o arena y provocar daños en el rotor y recalentamiento en el motor.

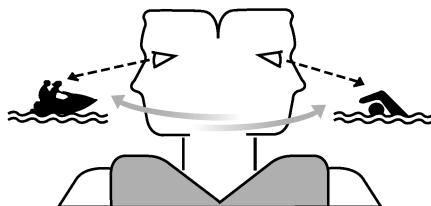

Cuando está parada o navega a baja velocidad, la moto de agua es menos estable. Mantener la moto de agua enderezada al arrancar requiere habilidad.

Para estabilizar la moto de agua cuando acelere hasta la velocidad de planeo, mantenga bajo el centro de gravedad pilotando de rodillas.

Aunque resulte más fácil arrancar en aguas poco profundas, primero debe aprender a embarcar en aguas profundas. Inevitablemente se caerá; por lo tanto, asegúrese de que sabe embarcar en la moto de agua lejos de la orilla.

SJU33105

### Embarque e inicio de la marcha en aguas poco profundas

Debe haberse familiarizado con el método de arranque en aguas profundas antes de utilizar la moto de agua donde no haga pie. (Consulte en la página 48 el método para iniciar la navegación en aguas profundas).

- (1) Bote la moto de agua donde no haya algas ni residuos y la profundidad por debajo del casco sea de al menos 60 cm (2 ft). **ATENCIÓN: Nunca navegue con menos de 60 cm (2 ft) de profundidad por debajo de la parte inferior del casco de la moto de agua, ya que la toma de admisión del chorro puede aspirar piedras o arena y provocar daños en el rotor y recalentamiento en el motor.**

[SCJ00473]

- (2) Átese el cordón de hombre al agua a la muñeca izquierda y acople la pinza al interruptor de paro de emergencia del motor.
- (3) Sujete el manillar con ambas manos. Coloque una rodilla en el puesto de pilotaje y equilibrese.



- (4) Mire en todas direcciones, arranque el motor y comience a acelerar.

- (5) Coloque la otra rodilla en el puesto de pilotaje a medida que aumente la velocidad.



- (6) Desplácese hacia proa todo lo que pueda sin obstaculizar el movimiento del manillar. Mantenga el cuerpo perpendicular al agua, con su peso hacia proa y hacia abajo.

## NOTA:

La moto de agua resultará más fácil de equilibrar a medida que aumente la velocidad, ya que el empuje del chorro proporciona estabilidad y control direccional.

SJU33125

## Embarque e inicio de la marcha en aguas profundas

SWJ01261

### **ADVERTENCIA**

**Antes de navegar, el piloto debe practicar cerca de la orilla la operación de embarque desde el agua. Una persona que ha realizado numerosos intentos infructuosos de embarcar puede sufrir fatiga e hipotermia, con el consiguiente riesgo de lesiones o ahogamiento.**

- (1) Nade hasta la popa de la moto de agua. Átese el cordón de hombre al agua a la muñeca izquierda y acople la pinza al in-

# Funcionamiento

---

terruptor de paro de emergencia del motor.

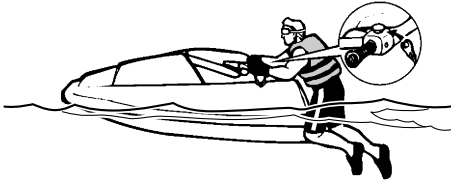

- (2) Sujete el manillar con ambas manos. Impulse el cuerpo al puesto de pilotaje y equilibre apoyando los codos en las regatas para hacer contrapeso.



- (3) Mire en todas direcciones, arranque el motor y comience a acelerar.  
(4) Siga subiendo el cuerpo a la moto de agua mientras aumenta la velocidad.

- (5) Suba las rodillas al puesto de pilotaje y póngase de rodillas tan pronto pueda.



- (6) Desplácese hacia proa todo lo que pueda sin obstaculizar el movimiento del manillar. Mantenga el cuerpo perpendicular al agua, con su peso hacia proa y hacia abajo.  
(7) En cuanto la proa baje y la moto de agua se nivele sobre el agua y alcance la velocidad de planeo, reduzca el gas y seleccione la velocidad que desee.

## NOTA:

- La moto de agua resultará más fácil de equilibrar a medida que aumente la velocidad, ya que el empuje del chorro proporciona estabilidad y control direccional.
- Un piloto que pese más tardará más en alcanzar la velocidad de planeo que uno que pese menos.

SJU33205

## Moto de agua volcada

SWJ00672

### **ADVERTENCIA**

**Un enderezamiento inadecuado puede provocar lesiones.**

- Pare el motor tirando del cordón de hombre al agua para que la pinza se salga del interruptor de paro de emergencia.
  - No ponga las manos en la rejilla de admisión.
-



Si la moto de agua vuelca, enderézela inmediatamente.

Para enderezar la moto de agua:

- (1) Retire la pinza del interruptor de paro de emergencia del motor.
- (2) Nade hasta la popa de la moto de agua. Enderece la moto de agua en el sentido de las agujas del reloj.

Si el costado de babor (izquierda) de la moto de agua volcada se levanta, manténgalo abajo empujando la regala antes de enderezar la embarcación en el sentido de las agujas del reloj. **ATENCIÓN: No enderece la moto de agua girándola en el sentido contrario al de las agujas del reloj, ya que podría penetrar agua en el motor y, como consecuencia de ello, este podría sufrir averías graves.** [SCJ00542]

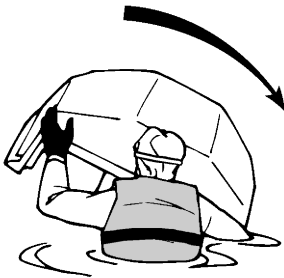
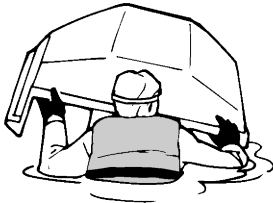

- (3) Arranque el motor y navegue a velocidad de planeo para evacuar el agua en la

sentina de la cámara del motor. (Consulte en la página 30 la información relativa a la evacuación del agua en la sentina. Si el motor no arranca, consulte “Remolque de la moto de agua” en la página 73 o “Inmersión de la moto de agua” en la página 74). **ATENCIÓN: Durante al menos 1 minuto después de volver a ponerlo en marcha, no revolucione el motor al máximo. El agua en la sentina de la cámara del motor puede salpicar el motor y provocar graves averías en el mismo.** [SCJ00554]

SJU33303

## Varada de la moto de agua

Para varar la moto de agua:

- (1) Verifique que no haya barcos, nadadores u obstáculos cerca de la playa.
- (2) Suelte la manilla del acelerador unos 90 m (300 ft) antes de llegar a la zona prevista de varada para reducir la velocidad.
- (3) Aproxímese lentamente a la playa y pare el motor antes de tocar tierra. **¡ADVERTENCIA! Para gobernar necesita gas. Si para el motor puede que termine chocando contra un obstáculo que estaba tratando de evitar. Una colisión puede provocar lesiones graves o mortales.** [SWJ00602] **ATENCIÓN: Nunca navegue con menos de 60 cm (2 ft) de profundidad por debajo de la parte inferior del casco de la moto de agua, ya que la toma de admisión del chorro puede aspirar piedras o arena y provocar daños en el rotor y recalentamiento en el motor.** [SCJ00473]
- (4) Desembarque y suba la moto de agua a la playa.

SJU37194

## Navegación en presencia de algas

Evite siempre navegar en lugares con una fuerte presencia de algas. Si resulta inevita-

# Funcionamiento

---

ble navegar en aguas pobladas de algas, apriete la manilla del acelerador y suéltela alternativamente para variar el régimen del motor. Las algas tienden a acumularse más cuando se navega a una velocidad constante y a la velocidad mínima. Si las algas han obstruido la zona de admisión, limpie la toma de admisión del chorro. (Consulte en la página 71 la información relativa a la toma de admisión del chorro).

SJU41061

## Después de sacar la moto del agua

SCJ01361

### **PRECAUCIÓN**

**No deje en marcha el motor en tierra durante más de 15 segundos sin suministro de agua, ya que se podría recalentar.**

Después de la utilización y con la moto del agua en tierra, vacíe inmediatamente el agua de los conductos de refrigeración.

Para vaciar el agua de los conductos del agua de refrigeración:

- (1) Asegúrese de que la zona alrededor de la moto de agua está despejada antes de arrancar el motor.
- (2) Vacíe el agua que haya quedado en los conductos de agua de refrigeración apretando y soltando alternativamente la manilla del acelerador con rapidez entre 10 y 15 segundos.
- (3) Pare el motor.

# Cuidados y almacenamiento

SJU41192

## Cuidados posteriores a la navegación

SWJ00321

### ADVERTENCIA

Sitúe siempre la maneta de la llave de paso de combustible en la posición "OFF" cuando vaya a almacenar la moto de agua, ya que de lo contrario podría verterse combustible al motor o a la cámara del motor, con el consiguiente riesgo de incendio.

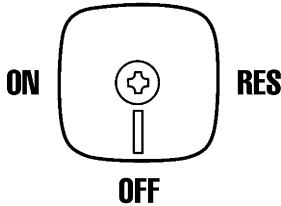

Después de usar la moto de agua, sáquela siempre del agua, límpiela y guárdela. Si la deja en el agua durante periodos prolongados, se acelerará el deterioro normal de los componentes del grupo propulsor y el acabado del casco. Los organismos marinos y la corrosión, entre otros factores, pueden acortar la vida útil de numerosos componentes de la moto de agua.

SJU3351A

## Lavado de los conductos de agua de refrigeración

SCJ01361

### **PRECAUCIÓN**

No deje en marcha el motor en tierra durante más de 15 segundos sin suministro de agua, ya que se podría recalentar.

Lave los conductos de agua de refrigeración para evitar que se obstruyan con sal, arena o suciedad.

- (1) Sitúe la moto de agua en posición horizontal.
- (2) Extraiga la tapa. (Consulte en la página 24 las instrucciones de desmontaje y montaje de la tapa).
- (3) Conecte el adaptador de la manguera de jardinería a un grifo de agua con una manguera.

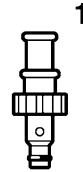

1 Adaptador de manguera de jardinería

- (4) Afloje la tapa del conector de la manguera y extráigala. Introduzca el adaptador para manguera de jardinería en el racor para la manguera de lavado empujándolo y girándolo hasta que quede bien acoplado.

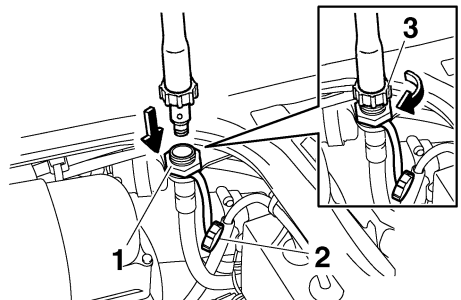

1 Racor para manguera de lavado

2 Tapón del racor para manguera de lavado

3 Adaptador de manguera de jardinería

# Cuidados y almacenamiento

- (5) Conecte la manguera de jardinería al grifo de agua.
- (6) Asegúrese de que la zona alrededor de la moto de agua está despejada antes de arrancar el motor. Inmediatamente después de arrancar el motor, abra el suministro de agua de forma gradual hasta que salga un chorro continuo de agua por el surtidor testigo del agua de refrigeración.

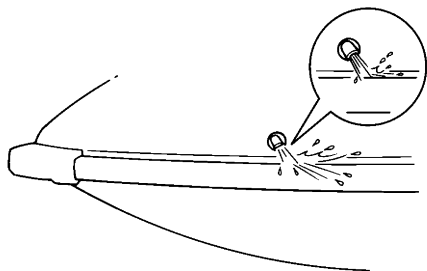

- (7) Deje el motor al ralentí durante unos 3 minutos y vigile su estado. Si el motor se detiene durante el lavado, cierre el grifo de inmediato y vuelva a realizar el procedimiento desde el paso 6. **ATENCIÓN: No suministre agua a los conductos de agua de refrigeración con el motor parado. El agua podría pasar por el silenciador al motor y provocar averías graves en el mismo.** [SCJ00123]
- (8) Cierre el grifo.
- (9) Vacíe el agua que haya quedado en los conductos de agua de refrigeración apretando y soltando alternativamente la manilla del acelerador con rapidez entre 10 y 15 segundos.
- (10) Pare el motor.
- (11) Extraiga el adaptador de manguera, coloque la tapa de la toma y apriétela hasta que deje de girar.

- (12) Sujete bien la tapa en su posición original.

SJU40743

## Limpieza de la moto de agua

- (1) Extraiga la tapa. (Consulte en la página 24 las instrucciones de desmontaje y montaje de la tapa).

- (2) Enjuague el motor y la cámara del motor con una pequeña cantidad de agua.

**ATENCIÓN: No utilice agua a presión para enjuagar el motor o la cámara del motor, ya que pueden producirse averías graves.** [SCJ00572]

- (3) Seque el motor y la cámara del motor con un trapo seco.
- (4) Lave el casco, la cubierta y la bomba de chorro con agua dulce.
- (5) Seque el casco, la cubierta y la bomba de chorro con un trapo seco.
- (6) Limpie todos los componentes de vinilo y goma, como las juntas de la cámara del motor, con un protector de vinilo.
- (7) Para reducir al mínimo la corrosión, rocíe las partes metálicas del casco, la cubierta y el motor con un antioxidante.
- (8) Deje que la cámara del motor se seque completamente al aire antes de montar la tapa.
- (9) Sujete bien la tapa en su posición original.

SJU33688

## Cuidados de la batería

Si no va a utilizar la moto de agua durante más de un mes, extraiga la batería, compruébela y guárdela en un lugar fresco y seco.

SWJ00792



**ADVERTENCIA**

**El electrolito de la batería es tóxico y peligroso, provoca quemaduras graves, etc. Contiene ácido sulfúrico. Evite todo contacto con la piel, los ojos o la ropa.**

**Antídotos**

# Cuidados y almacenamiento

**Externo: lavar con agua.**

**Interno: ingerir grandes cantidades de agua o leche. Seguidamente ingerir magnesio, huevo batido o aceite vegetal. Llamar a un médico inmediatamente.**

**Ojos: lavar con agua durante 15 minutos y acudir al médico sin demora.**

**Las baterías producen gases explosivos.**

**Mantenga bien alejadas las chispas, llamas, cigarrillos, etc. Si va a utilizar o cargar la batería en un espacio cerrado, verifique que esté bien ventilado. Protéjase siempre los ojos cuando trabaje cerca de una batería.**

**Manténgala fuera del alcance de los niños.**

Para desmontar la batería:

- (1) Desconecte el cable negativo (-) de la batería.
- (2) Desconecte el cable positivo (+) de la batería.
- (3) Desconecte el tubo respiradero.
- (4) Desenganche las cintas de la batería y saque la batería de la moto de agua.

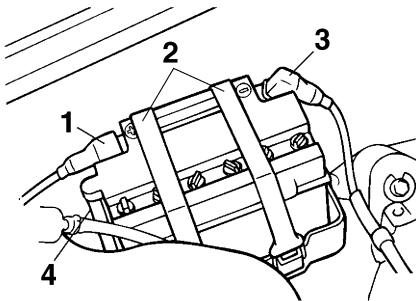

- 1 Terminal positivo de la batería (+): cable rojo
- 2 Correa de la batería
- 3 Terminal negativo de la batería (-): cable negro
- 4 Tubo respiradero

**Comprobación de la batería**

- Asegúrese de que la caja de la batería no esté dañada.

- Asegúrese de que los terminales de la batería no están oxidados ni dañados.
- Asegúrese de que el tubo del respiradero no esté atascado ni dañado.

**Comprobación del nivel de electrolito**

Verifique que el electrolito se encuentre entre las marcas de nivel máximo y mínimo.

Si el nivel de electrolito está bajo, añada agua destilada hasta el nivel especificado.

**ATENCIÓN: Utilice únicamente agua destilada para rellenar la batería, pues de lo contrario la vida útil de esta podría acortarse.** [SCJ00242]

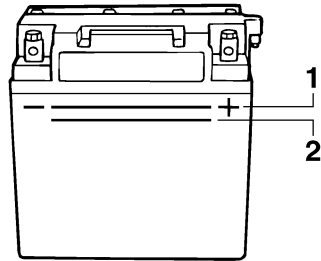

- 1 Marca de nivel máximo
- 2 Marca de nivel mínimo

Si se ha añadido agua destilada, compruebe la tensión de la batería.

Es recomendable que un concesionario Yamaha compruebe la tensión de la batería y la cargue. Si carga usted mismo la batería, lea y siga las instrucciones que acompañan al comprobador y al cargador de la batería que utilice. **ATENCIÓN: No trate de cargar la batería de forma apresurada. La vida útil de la batería se podría acortar.** [SCJ00252]

# Cuidados y almacenamiento

**Comprobación de las bandas de la batería**  
Asegúrese de que las bandas de la batería no están dañadas.

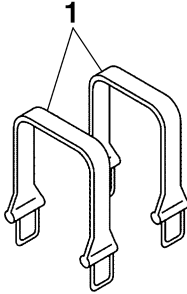

1 Correa de la batería

Para almacenar la batería:

- (1) Limpie la caja de la batería con agua dulce.
- (2) Si los terminales de la batería están sucios u oxidados, límpielos con un cepillo metálico.

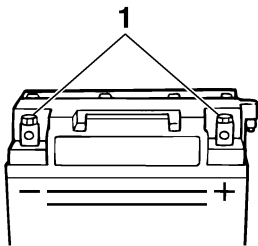

1 Terminal de la batería

- (3) Aplique grasa hidrófuga a los terminales de la batería.

Grasa hidrófuga recomendada:  
YAMALUBE MARINE  
GREASE/Yamaha Grease A

- (4) Almacene la batería en un lugar fresco y seco. **ATENCIÓN: El almacenamiento de la batería en condición descargada puede dañarla de forma irreparable.**

**Compruebe la batería periódicamente.** [SCJ00103]

Para montar la batería:

- (1) Coloque la batería en el compartimiento de la batería y enganche las bandas de la batería en los soportes.
- (2) Conecte el cable positivo (+) de la batería (rojo) al terminal positivo (+) de la batería.  
**ATENCIÓN: Si se invierten los cables de la batería los componentes eléctricos resultarán dañados.** [SCJ00262]
- (3) Conecte el cable negativo (-) de la batería (negro) al terminal negativo (-) de la batería.
- (4) Conecte el tubo respiradero a la batería.  
**¡ADVERTENCIA! Podría producirse un incendio o una explosión si el tubo respiradero está dañado, obstruido o no está correctamente conectado.**

[SWJ00452]

- (5) Verifique que la batería quede bien sujeta.

SJU33484

## Almacenamiento prolongado

SWJ00321

### **⚠ ADVERTENCIA**

Sitúe siempre la maneta de la llave de paso de combustible en la posición "OFF" cuando vaya a almacenar la moto de agua, ya que de lo contrario podría verterse combustible al motor o a la cámara del motor, con el consiguiente riesgo de incendio.

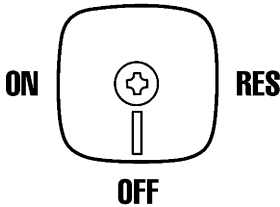

El almacenamiento durante periodos prolongados, como por ejemplo la invernada, requiere un mantenimiento preventivo para impedir el deterioro. Es aconsejable que un concesionario Yamaha realice dicho mantenimiento preventivo antes de proceder al almacenamiento.

No obstante, el propietario puede realizar sin dificultad las operaciones siguientes.

SJU40763

### Limpieza

- (1) Lave los conductos de agua de refrigeración. (Consulte en la página 52 la información relativa al lavado con agua de los conductos del agua de refrigeración).

### NOTA:

Si va a guardar la moto de agua durante un periodo prolongado, por ejemplo para el invernaje, llene el depósito de combustible de gasolina nueva y añada acondicionador y es-

tabilizador de combustible siguiendo las instrucciones del fabricante antes de poner el motor en marcha.

- (2) Limpie la moto de agua. (Consulte en la página 53 la información relativa a la limpieza de la moto de agua).

Aplique al casco una cera no abrasiva.

SJU40795

### Engrase

Utilice un aplicador adecuado de grasa marina para engrasar a presión los cables y rocíe con un antioxidante la parte situada entre el cable interior y el exterior para lubricarlos y eliminar cualquier humedad y suciedad.

Para que las piezas móviles sigan deslizándose o girando con suavidad, lubríquelas con grasa hidrófuga.

Grasa hidrófuga recomendada:  
YAMALUBE MARINE  
GREASE/Yamaha Grease A

- Cable del gas (extremo del carburador) y cable del estárter (extremo del carburador)

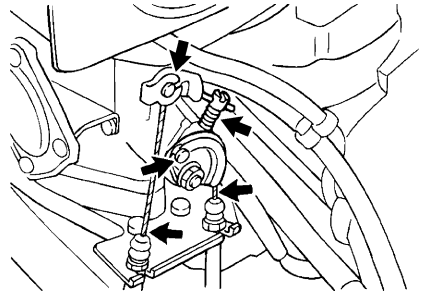

- Cable del acelerador (extremo de la manilla del acelerador)

Apriete la manilla del acelerador y extraiga la junta. Aplique un aerosol antioxidante al

# Cuidados y almacenamiento

cable exterior. Coloque de nuevo la junta firmemente.

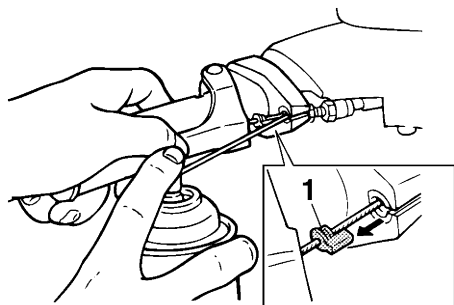

1 Junta

- Rótula del cable de la dirección (extremo del manillar) y cable interno del cable de la dirección (extremo del manillar)

Para acceder a la rótula del cable de la dirección (extremo del manillar) y al cable interior del cable de la dirección (extremo del manillar), desmonte la tapa de la columna de la dirección. (Ver en el paso 1 en “Ajuste del ángulo de la tobera de propulsión” en la página 60 la información necesaria para desmontar la tapa de la columna de la dirección).

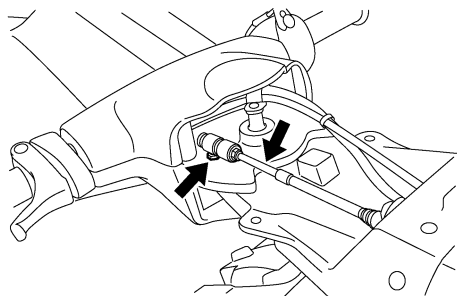

- Rótula del cable de la dirección (extremo de la tobera de propulsión) y cable interior

de la dirección (extremo de la tobera de propulsión)

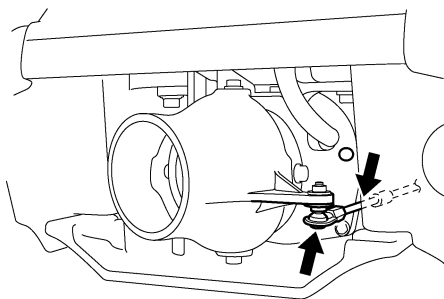

SJU40944

## Prueba de oxidación

SCJ01361

### PRECAUCIÓN

**No deje en marcha el motor en tierra durante más de 15 segundos sin suministro de agua, ya que se podría recalentar.**

Aplice un spray antioxidante a las piezas metálicas del casco y del motor.

Para proteger los componentes internos del motor contra la oxidación:

- (1) Extraiga la tapa. (Consulte en la página 24 las instrucciones de desmontaje y montaje de la tapa).
- (2) Afloje la tapa del silenciador del carburador y extráigala.

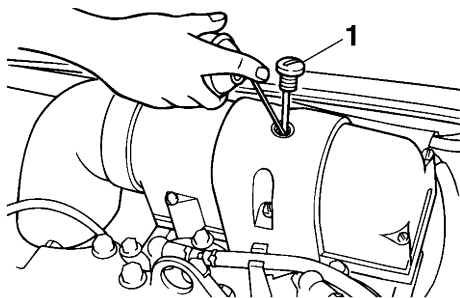

1 Tapa del silenciador del carburador

- (3) Verifique que la zona alrededor de la moto de agua se encuentre despejada y



arranque el motor en un lugar bien ventilado.

- (4) Revolucione el motor.
- (5) Aplique rápidamente tanto antioxidante como pueda a través del orificio de la tapa del silenciador del carburador. Siga rociando hasta que el motor se cale (o durante un máximo de 15 segundos).  
**¡ADVERTENCIA! No vierta ni rocíe gasolina ni ninguna otra sustancia, salvo antioxidante, por el orificio de la tapa del silenciador del carburador. No aplique productos antioxidantes inflamables en aerosol sobre la superficie del motor cuando este esté caliente. De lo contrario puede producirse un incendio o una explosión.** [SWJ00302]
- (6) Coloque la tapa del silenciador y apríetela hasta que deje de girar. **ATENCIÓN: No olvide colocar el tapón del silenciador del carburador y apretarlo bien después de rociar el motor, ya que de lo contrario podría penetrar agua en el mismo y averiarlo.** [SCJ00153]
- (7) Sujete bien la tapa en su posición original.

# Mantenimiento

SJU33769

## Mantenimiento

Las revisiones y el engrase periódicos mantendrán la moto de agua en un estado óptimo en cuanto a seguridad y eficacia. Por tanto, asegúrese de que realiza revisiones periódicas de mantenimiento. La seguridad constituye una obligación del propietario de la moto de agua. Se debe realizar un mantenimiento adecuado para que las emisiones del escape y el nivel de ruido permanezcan dentro de los límites reglamentarios. En las páginas siguientes se explican los puntos más importantes de la moto de agua que se deben revisar, ajustar y engrasar.

Consulte a su concesionario Yamaha acerca de los repuestos originales Yamaha y los accesorios opcionales diseñados para su moto de agua.

Recuerde que las averías resultantes de la instalación de piezas o accesorios que no son cualitativamente equivalentes a las piezas originales Yamaha no están cubiertas por la garantía limitada.

**El mantenimiento, cambio o reparación de los dispositivos y sistema de control de emisiones puede realizarlo cualquier taller o mecánico de motores marinos de encendido por chispa. Las reparaciones en garantía, no obstante, las debe realizar un concesionario autorizado Yamaha Marine.**

SWJ00312

### ADVERTENCIA

No olvide parar el motor cuando vaya a efectuar el mantenimiento, salvo que se especifique otra cosa. Si no está familiarizado con el mantenimiento de la moto de agua, este trabajo deberá realizarlo un concesionario Yamaha u otro mecánico cualificado.

SJU33803

## Caja de herramientas

Con esta moto de agua se incluye una caja de herramientas. Coloque la caja de herramientas en una bolsa impermeable y llévela siempre que use la embarcación.

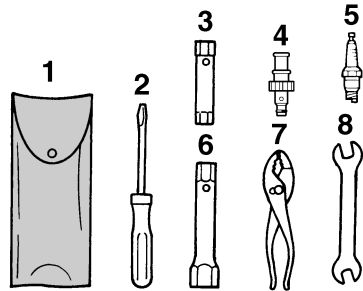

- 1 Bolsa de herramientas
- 2 Destornillador
- 3 Llave de tubo de 10/12 mm
- 4 Adaptador de manguera de jardinería
- 5 Bujía (una para cada cilindro)
- 6 Llave de tubo de 14/21 mm
- 7 Alicates
- 8 Llave abierta de 10/12 mm

SJU34337

## Ajuste de la fricción de la dirección

La fricción de la dirección puede ajustarse según las preferencias del piloto.

Para ajustar la fricción de la dirección:

- (1) Levante la columna de la dirección y sujétela con el pasador de bloqueo.

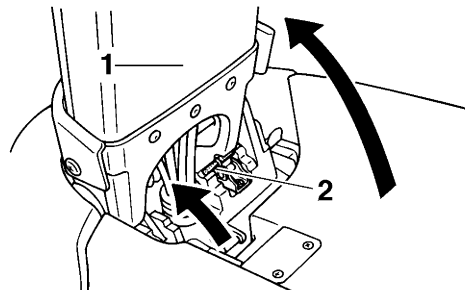

- 1 Columna de la dirección
- 2 Pasador de bloqueo

- (2) Extraiga los cuatro tornillos y desmonte la tapa del manillar.

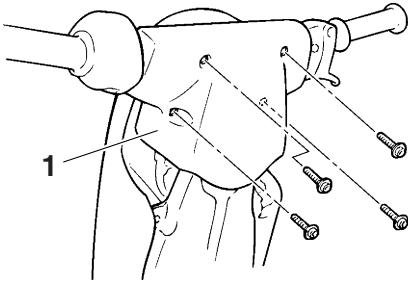

1 Tapa del manillar

- (3) Gire el manillar de forma que el puño izquierdo quede orientado hacia abajo.  
(4) Afloje la contratuerca.  
(5) Apriete o afloje la tuerca de ajuste hasta obtener la fricción deseada.

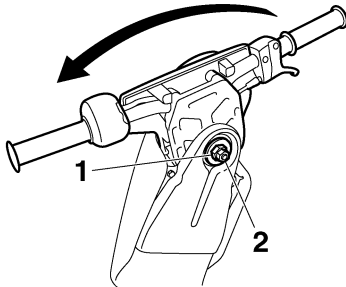

1 Tuerca de ajuste  
2 Contratuerca

- (6) Mientras sujeta la tuerca de ajuste con una llave, apriete la contratuerca con el par especificado.

Par de apriete:  
Contratuerca:  
29.0 N·m (2.96 kgf·m, 21.4 lb·ft)

- (7) Sujete bien la tapa del manillar con los cuatro tornillos en su posición original.

- (8) Mientras sostiene la columna de la dirección, retraiga el pasador y baje la columna.

SJU31289

## Ajuste del ángulo de la tobera de propulsión

El ángulo de la tobera de propulsión puede ajustarse según las preferencias del piloto. Para ajustar el ángulo de la tobera de propulsión:

- (1) Extraiga los dos pernos y desmonte la tapa de la columna de la dirección.

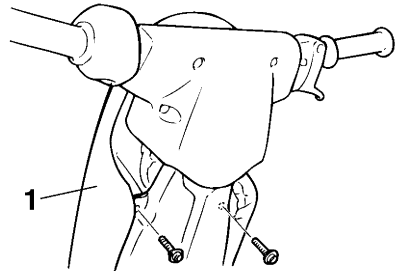

1 Tapa de la columna de la dirección

- (2) Retire hacia atrás la funda exterior de la unión del cable de la dirección y desacople la unión del pasador de giro del cable.

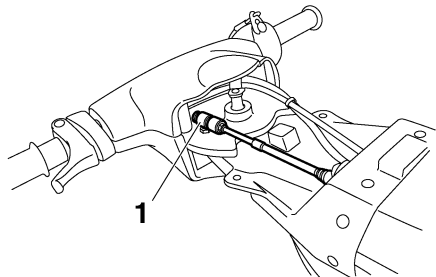

1 Unión del cable de dirección

# Mantenimiento

- (3) Extraiga el pasador de giro del cable de la dirección:

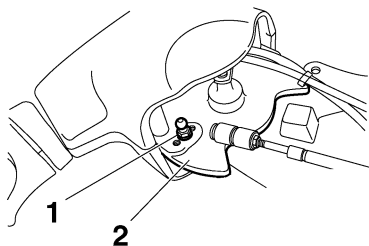

- 1 Pasador de giro del cable de la dirección  
2 Columna de dirección

- (4) Seleccione el ángulo de la tobera, coloque el pasador de giro del cable de la dirección con la arandela de seguridad en la posición deseada (P1 o P2) en la columna de dirección y, a continuación, apriete el perno con el par especificado.

## NOTA:

No se puede utilizar el orificio situado más hacia fuera de la columna de dirección.

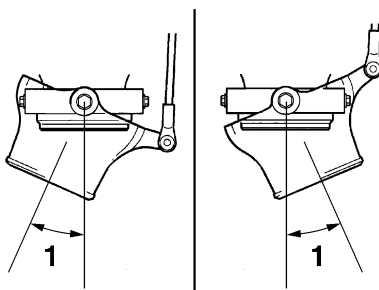

- 1 Ángulos de la tobera

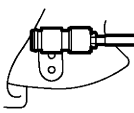
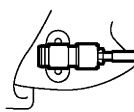
1	2
14.4°	 P1
17.3°	 P2

- 1 Ángulos de la tobera  
2 Posiciones del pasador de giro del cable de la dirección

Posición estándar del pasador de giro del cable de la dirección:

P2

Par de apriete:

Pasador de giro del cable de la dirección:

5.4 N·m (0.55 kgf·m, 4.0 lb·ft)

- (5) Acople bien la unión del cable de la dirección al pasador de giro.  
(6) Sujete bien la tapa de la columna de la dirección con los dos pernos en su posición original.

SJU40831

## Cuadro de mantenimiento periódico

Este cuadro ofrece orientaciones generales para el mantenimiento periódico. Un concesionario Yamaha debe realizar las comprobaciones mencionadas en el cuadro siguiente. No obstante, según las condiciones de utilización, puede ser necesario realizar el mantenimiento con mayor frecuencia. Si tiene cualquier duda, consulte a un concesionario Yamaha.

Esta marca “●” indica el mantenimiento que puede realizar usted mismo.

Esta “○” marca indica los elementos que debe comprobar y reparar el concesionario Yamaha.

Elemento	Operación	Inicial	Posteriormente, cada				Página
		10 horas	50 horas		100 horas	200 horas	
			6 meses	12 meses	12 meses	24 meses	
Bujías	Revisar, limpiar, cambiar	●/○	●/○		●/○		64
Puntos de engrase	Engrasar				●/○		56
Caja intermedia	Engrasar	○			●/○		65
Sistema de combustible	Comprobar				○		—
Filtro de combustible	Comprobar	●				●	65
	Comprobar, cambiar	○				○	—
Depósito de combustible	Revisar, limpiar					○	—
Carburador	Revisar, ajustar	○			○		—
Ralentí del motor	Revisar, ajustar				●/○		66
Eje del acelerador del carburador	Comprobar				○		—
Filtro de sentina	Limpiar				○		—
Rotor	Comprobar				○		—
Ángulo de la tobera de propulsión	Revisar, ajustar				○		—
Eje del manillar	Revisar, ajustar	○			○		—
Fricción de la dirección	Revisar, ajustar	○			○		—
Elemento principal de la dirección	Revisar, ajustar	○			○		—
Cable del acelerador	Revisar, ajustar	○			○		—
Cable del estérter	Revisar, ajustar				●/○		65
Batería	Comprobar, cargar				○		—

# Mantenimiento

Elemento	Operación	Inicial	Posteriormente, cada				Página
		10 horas	50 horas		100 horas	200 horas	
			6 meses	12 meses	12 meses	24 meses	
Acoplamiento de goma	Comprobar					○	—
Bancada del motor	Comprobar					○	—
Tuercas y tornillos	Comprobar	○			○		—

SJU3437A

## Comprobación de las bujías

SWJ00351

### ADVERTENCIA

**Procure no dañar el aislador cuando desmonte o monte una bujía. Con un aislador dañado se pueden producir fugas de chispas, con el consiguiente riesgo de explosión o incendio.**

Extraiga y compruebe el estado de las bujías. El estado de una bujía puede ser indicativo del estado del motor. Por ejemplo, si la parte del electrodo central está muy blanca, puede indicar una fuga de aire de admisión o un problema de carburación en ese cilindro. No trate de diagnosticar ningún problema usted mismo. Repare la moto de agua en un concesionario Yamaha.

#### Para extraer una bujía:

- (1) Extraiga la tapa. (Consulte en la página 24 las instrucciones de desmontaje y montaje de la tapa).
- (2) Extraiga la tapa de bujía.
- (3) Extraiga la bujía y compruebe su estado y la distancia entre electrodos. Si la parte del electrodo está muy descolorida, si la erosión del electrodo es excesiva, si hay un exceso de carbonilla y otros residuos o si la distancia entre electrodos no está dentro del margen especificado, cambie la bujía.

### NOTA:

Cuando el motor funciona con normalidad, el color de la parte del electrodo de la bujía puede variar entre marrón y marrón claro.

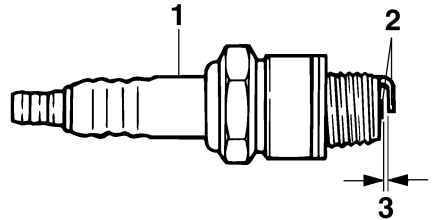

- 1 Aislante
- 2 Electrodo
- 3 Distancia entre electrodos

Bujía especificada:

BR7HS

Distancia entre electrodos:

0.6–0.7 mm (0.024–0.028 in)

#### Para instalar una bujía:

- (1) Elimine la suciedad de la rosca, el aislante y la superficie de la junta de la bujía.
- (2) Coloque la bujía y apriétela con el par especificado.

Par de apriete:

Bujía:

25.0 N·m (2.55 kgf·m, 18.4 lb·ft)

### NOTA:

Si no dispone de una llave dinamométrica para volver a colocar una bujía, una buena estimación del par de apriete correcto es 1/12 de vuelta después de apretarla a mano. Para instalar una bujía nueva, una buena estimación del par de apriete correcto es entre 1/2 y 2/3 de vuelta después de apretarla a mano.

# Mantenimiento

- (3) Limpie el agua o la tierra que pueda haber dentro de la tapa de la bujía.
- (4) Coloque la tapa de la bujía empujándola hacia abajo hasta que quede bien sujeta en su posición original.
- (5) Sujete bien la tapa en su posición original.

SJU41182

## Puntos de engrase

Lubrique las piezas móviles con grasa hidrófuga. (Consulte en la página 56 la información relativa a los puntos de engrase principales).

Grasa hidrófuga recomendada:  
YAMALUBE MARINE  
GREASE/Yamaha Grease A

## Caja intermedia

Con una pistola de engrase, llene la caja intermedia de grasa hidrófuga por el engrasador.

Cantidad de grasa:  
Primeras 10 horas o 1 mes:  
20.0–22.0 cm<sup>3</sup> (0.68–0.74 US oz,  
0.71–0.78 Imp.oz)  
Cada 100 horas o 12 meses:  
3.0–5.0 cm<sup>3</sup> (0.10–0.17 US oz,  
0.11–0.18 Imp.oz)

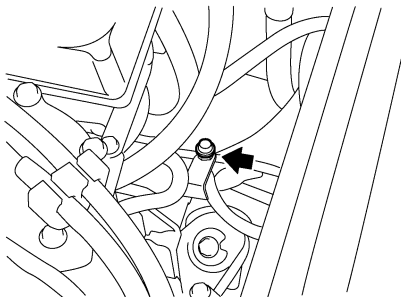

SJU34226

## Comprobación del filtro de combustible

Compruebe el filtro de combustible. El filtro de combustible se debe cambiar en caso que

contenga agua o suciedad. Cambie el filtro de combustible en un concesionario Yamaha si es preciso.

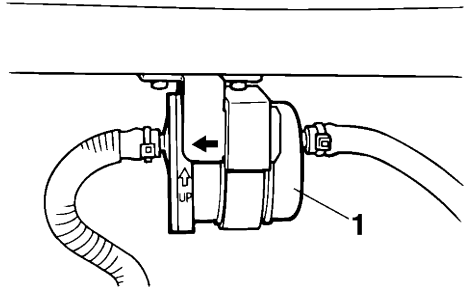

1 Filtro de combustible

SJU34442

## Ajuste del cable del estérter

Compruebe que el cable del estérter esté correctamente ajustado.

### Para ajustar el cable del estérter:

- (1) Tire de la perilla del estérter hasta que se detenga y luego suéltela. La perilla no debe moverse.
- (2) Si la perilla del estérter retorna por sí sola, apriete ligeramente la tuerca de ajuste. Si resulta difícil mover la perilla, afloje ligeramente la tuerca de ajuste.

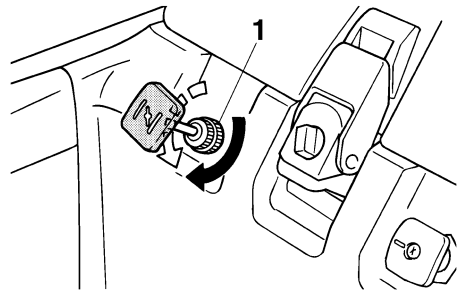

1 Tuerca de ajuste de la perilla del estérter



SJU34464

## Ajuste del carburador

SCJ00173

### **PRECAUCIÓN**

**Si alguien que carece de los conocimientos técnicos necesarios desajusta el carburador, las prestaciones del motor disminuirán y pueden producirse averías.**

El carburador es una pieza vital del motor y requiere ajustes muy sofisticados. La mayor parte de los ajustes debe realizarla un concesionario Yamaha que dispone de los conocimientos y la experiencia profesional necesarios.

No obstante, el usuario puede ajustar el ralentí del motor dentro de la rutina habitual de mantenimiento.

SJU34472

### **Ajuste del ralentí del motor**

- (1) Bote la moto de agua.
- (2) Arranque el motor y deje que se caliente durante 1 o 2 minutos.
- (3) Con la ayuda de un tacómetro de diagnóstico, ajuste el ralentí del motor al valor especificado girando el tornillo de tope del acelerador. Gire el tornillo de tope del acelerador en el sentido de las agujas del reloj para incrementar el ralentí del motor o en el sentido contrario para reducirlo.

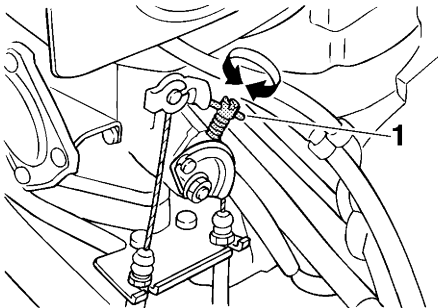

1 Tornillo de tope del acelerador

Ralentí del motor:  
1300 ±50 r/min

# Especificaciones

---

SJU34543

## Especificaciones

### Capacidad de la moto de agua:

Personas a bordo (máximo):

1 persona

### Dimensiones y peso:

Eslora:

2240 mm (88.2 in)

Manga:

680 mm (26.8 in)

Puntal:

660 mm (26.0 in)

Peso en seco:

139 kg (306 lb)

### Rendimiento:

Potencia máxima (de acuerdo con ISO

8665/SAE J1228):

48.5 kW a 6250 r/min

Consumo máximo de combustible:

29.0 L/h (7.7 US gal/h, 6.4 Imp.gal/h)

Autonomía a pleno gas:

0.62 hora

Régimen mínimo:

1300 ±50 r/min

### Motor:

Tipo de motor:

2 tiempos

Número de cilindros:

2

Cilindrada:

701 cm<sup>3</sup> (42.8 c.i.)

Diámetro x carrera:

81.0 × 68.0 mm (3.19 × 2.68 in)

Relación de compresión:

7.2 : 1

Sistema de engrase:

Mezcla de gasolina y aceite

Sistema de refrigeración:

Agua

Sistema de arranque:

Eléctrico

Sistema de encendido:

C.D.I.

Bujía (NGK):

BR7HS

Distancia entre electrodos:

0.6–0.7 mm (0.024–0.028 in)

Capacidad de la batería:

12 V, 19 Ah

Sistema de carga:

Magneto del volante

### Grupo propulsor:

Sistema de propulsión:

Bomba de chorro

Tipo de bomba de chorro:

Flujo axial, una etapa

Giro del rotor:

En sentido contrario a las agujas del reloj

Ángulo de la tobera de propulsión:

P1: 14.4+14.4°

P2: 17.3+17.3°

### Combustible y aceite:

Combustible recomendado:

Gasolina normal sin plomo

Índice de octano mínimo (PON):

86

Índice de octano mínimo (RON):

90

Aceite de motor recomendado:

YAMALUBE 2-W o aceite para fuerabordas

TC-W3 o equivalente

Proporción de mezcla (gasolina/aceite):

50 :1

Capacidad total del depósito de combustible:

18 L (4.8 US gal, 4.0 Imp.gal)

Capacidad de reserva del depósito de

combustible:

5.5 L (1.5 US gal, 1.2 Imp.gal)

SJU34562

## Identificación de averías

Si le ocurre algún problema con la moto de agua, utilice este capítulo para identificar la posible causa.

Si no puede encontrar la causa, consulte a un concesionario Yamaha.

SJU34576

### Cuadro de identificación de averías

PROBLEMA	POSIBLE CAUSA		SOLUCIÓN	PÁGINA
<b>El motor no arranca (el motor de arranque no gira)</b>	Interruptor de paro de emergencia del motor	La pinza no está colocada	Colocar la pinza	19
	Fusible	Fundido	Cambiar el fusible y comprobar el cableado	72
	Batería	Descargada	Cargarla	53
		Terminales flojos	Apretarlos según sea necesario	53
		Terminal corroído	Limpiar o cambiar	53
Motor de arranque	Averiado	Hacerlo revisar en un concesionario Yamaha	—	
<b>El motor no arranca (el motor de arranque gira)</b>	Llave de paso de combustible	En posición "OFF"	Sítúe la maneta de la llave de paso de combustible en la posición "ON"	21
	Combustible	Agotado	Repostar lo antes posible	29
		Sucio o contaminado	Hacerlo revisar en un concesionario Yamaha	—
	Depósito de combustible	Presencia de agua o suciedad	Hacerlo revisar en un concesionario Yamaha	—
	Bujía	Sucia o defectuosa	Cambiar	64
	Tapa de bujía	No conectada o floja	Conectarlas correctamente	64
	Cárter	Lleno de agua	Hacerlo revisar en un concesionario Yamaha	74
	Filtro de combustible	Obstruido o lleno de agua	Hacerlo revisar en un concesionario Yamaha	65
	Estárter	El mando retorna por sí mismo	Apretar la tuerca de ajuste del mando del estárter	65

# Resolución de averías

PROBLEMA	POSIBLE CAUSA		SOLUCIÓN	PÁGINA
El motor funciona de forma irregular o se cala	Combustible	Agotado	Repostar lo antes posible	29
		Sucio o contaminado	Hacerlo revisar en un concesionario Yamaha	—
		Demasiado aceite en la mezcla	Corregir la proporción gasolina/aceite a 50:1	28
	Estárter	El mando se ha dejado fuera	Introducirlo completamente	22
	Filtro de combustible	Obstruido o lleno de agua	Hacerlo revisar en un concesionario Yamaha	65
	Depósito de combustible	Presencia de agua o suciedad	Hacerlo revisar en un concesionario Yamaha	—
	Bujía	Sucia o defectuosa	Cambiar	64
		Gama de temperatura incorrecta	Cambiar	64
		Distancia entre electrodos incorrecta	Cambiar	64
	Tapa de bujía	No conectada o floja	Conectarlas correctamente	64
		Agrietada, rota o dañada	Hacerlo revisar en un concesionario Yamaha	—
	Cableado eléctrico	Conexiones eléctricas flojas	Hacerlo revisar en un concesionario Yamaha	—
	Carburador	Ajuste incorrecto del ralentí	Hacerlo revisar en un concesionario Yamaha	—
		Obstruido	Hacerlo revisar en un concesionario Yamaha	66

# Resolución de averías

PROBLEMA	POSIBLE CAUSA		SOLUCIÓN	PÁGINA
<b>La moto de agua pierde velocidad o potencia</b>	Cavitación	Toma de admisión del chorro obstruida	Limpiar	71
		Rotor dañado o desgastado	Hacerlo revisar en un concesionario Yamaha	71
	Motor recalentado	Toma de admisión del chorro obstruida	Limpiar	71
	Filtro de combustible	Obstruido	Hacerlo revisar en un concesionario Yamaha	65
	Bujía	Sucia o defectuosa	Cambiar	64
		Gama de temperatura incorrecta	Cambiar	64
		Distancia entre electrodos incorrecta	Cambiar	64
	Tapas de bujías	No conectada o floja	Conectarlas correctamente	64
	Combustible	Sucio o contaminado	Hacerlo revisar en un concesionario Yamaha	—

# Resolución de averías

SJU34625

## Procedimientos de emergencia

SJU34635

### Limpeza de la toma de admisión del chorro y el rotor

SWJ00783

#### **⚠ ADVERTENCIA**

Antes de proceder a eliminar las algas o residuos de la toma de admisión del chorro o de la zona del rotor, pare el motor y quite la pinza del interruptor de paro de emergencia. El contacto con las piezas giratorias de la bomba de chorro puede provocar lesiones graves o mortales.

Si la toma de admisión del chorro o el rotor se obstruyen con algas o residuos, puede producirse cavitación y el empuje disminuirá aunque aumente el régimen del motor. Si se prolonga esta situación, el motor se recalentará y puede averiarse. **ATENCIÓN: Si penetran algas o residuos en la toma de admisión del chorro, navegue al ralentí hasta que los haya eliminado.** [SCJ00654]

Si detecta algún signo de que la toma de admisión del chorro o el rotor están obstruidos con algas o residuos, vuelva a tierra y com-

pruébelos. Pare siempre el motor antes de varar la moto de agua.

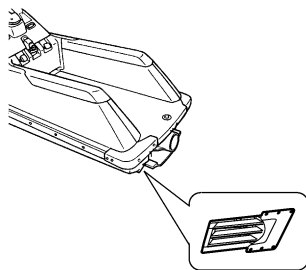
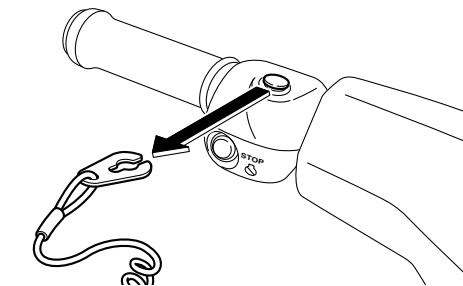

- (1) Coloque una tela o moqueta adecuada debajo de la moto de agua para protegerla de las abrasiones y rayazos. Ladee la moto de agua sobre su costado como se muestra. **ATENCIÓN: Ladee siempre la moto de agua sobre su costado de babor (izquierda). Al ladear la moto de agua sobre su costado, sujete la proa para que el manillar no se doble o resulte dañado.** [SCJ00662]

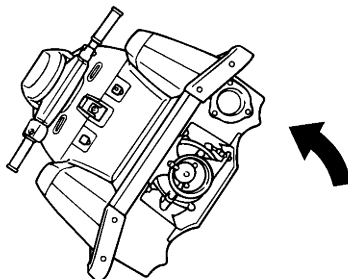

- (2) Elimine las algas o residuos de la toma de admisión del chorro, el eje de transmisión, el rotor, la carcasa de la bomba de chorro y la tobera de propulsión.  
Si resulta difícil eliminar los residuos, consulte a su concesionario Yamaha.

SJU34642

## Puente de la batería

Si se ha descargado la batería de la moto de agua, puede arrancarse el motor con otra batería de 12 voltios y cables auxiliares.

SJU34654

## Conexión de los cables auxiliares

SWJ01251

### ADVERTENCIA

**Para evitar la explosión de la batería y daños importantes en el sistema eléctrico:**

- No invierta la polaridad de los cables auxiliares cuando conecte las dos baterías.
- No conecte el cable auxiliar negativo (-) al terminal negativo (-) de la batería de la moto de agua.
- Evite el contacto del cable auxiliar positivo (+) con el cable auxiliar negativo (-).

- (1) Conecte el cable auxiliar positivo (+) a los terminales positivos (+) de las dos baterías.
- (2) Conecte un extremo del cable auxiliar negativo (-) al terminal negativo (-) de la batería auxiliar.

- (3) Conecte el otro extremo del cable auxiliar negativo (-) a un perno sin pintar de la culata.

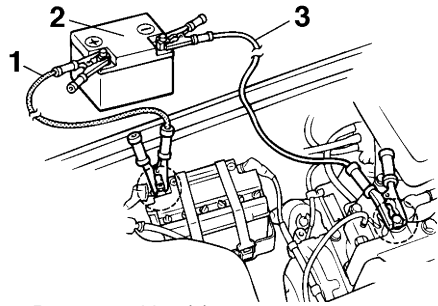

- 1 Puente positivo (+)
- 2 Batería auxiliar
- 3 Puente negativo (-)

- (4) Arranque el motor y seguidamente desconecte los cables auxiliares en el orden inverso. (Consulte en la página 19 la información relativa al arranque del motor).

SJU34676

## Cambio del fusible

Si se funde el fusible, cámbielo por otro fusible adecuado.

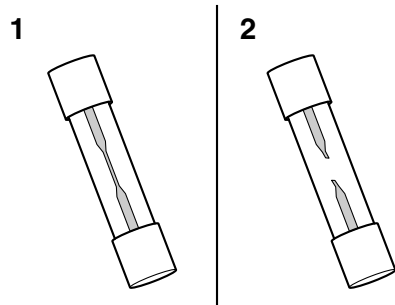

- 1 Fusible en buen estado
- 2 Fusible fundido

### Para cambiar el fusible:

- (1) Extraiga la tapa. (Consulte en la página 24 las instrucciones de desmontaje y montaje de la tapa).
- (2) Afloje la tapa y extráigala.

# Resolución de averías

- (3) Tire del cable rojo para extraer el portafusibles de la caja de componentes eléctricos.
- (4) Abra el portafusibles y cambie el fusible por uno del amperaje correcto. **¡ADVERTENCIA! No utilice fusibles de amperaje diferente al recomendado. La sustitución de un fusible por otro de un amperaje inadecuado puede provocar averías graves en el sistema eléctrico y un incendio.** [SWJ00803]

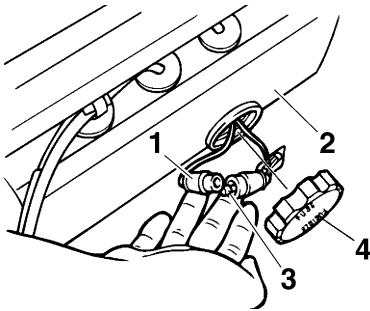

- 1 Portafusibles
- 2 Caja de componentes eléctricos
- 3 Fusible
- 4 Tapa

Amperaje de los fusibles:  
Fusible de la batería:  
10 A

- (5) Introduzca el portafusibles en la caja de componentes eléctricos.
- (6) Coloque la tapa y apriétela hasta que deje de girar.
- (7) Sujete bien la tapa en su posición original.

SJU34705

## Remolque de la moto de agua

SWJ00812

### **ADVERTENCIA**

- El piloto de la embarcación que remolca debe mantener una velocidad mínima y evitar el tráfico u obstáculos que pue-

dan poner en peligro al piloto de la moto de agua.

- El cabo de remolque debe ser lo suficientemente largo para que la moto de agua no choque con la embarcación que remolca al reducir esta su velocidad.

Si la moto de agua queda fuera de servicio en el agua, puede ser remolcada a tierra.

Para remolcar la moto de agua:

El cabo de remolque debe tener una longitud igual a tres veces la suma de la eslora de la embarcación que remolca y la de la moto de agua.

- (1) Ate bien el cabo de remolque al pasacabos de proa de la moto que se va a remolcar.

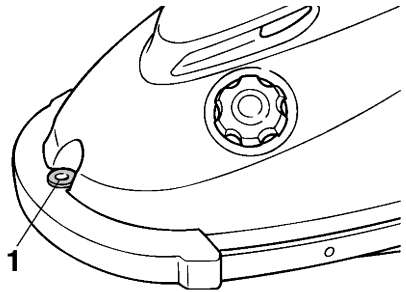

- 1 Pasacabos de proa

- (2) Mantenga el peso de su cuerpo apoyado en el puesto de pilotaje. Sujete el manillar para equilibrar la moto de agua y mantener la proa fuera del agua. **ATENCIÓN: La proa debe mantenerse fuera del agua durante el remolque, de lo contrario el agua podría inundar la cámara del motor o introducirse en este y causarle daños graves.** [SCJ01331]

Se debe remolcar la moto de agua a una velocidad no superior a 8 km/h (5 mph). **ATENCIÓN: Remolque la moto de agua a un máximo de 8 km/h (5 mph); si la remol-**



ca a una velocidad superior, el agua puede inundar la cámara del motor o penetrar en el propio motor y provocar averías graves.

[SCJ01322]

SJU34735

## Inmersión de la moto de agua

Si la moto de agua se sumerge totalmente o se inunda de agua, achique el agua en la sentina de la cámara del motor. Después, lleve cuanto antes la moto a un concesionario Yamaha.

- (1) Lleve la moto de agua a tierra y retire la tapa.
- (2) Sitúe la maneta de la llave de paso de combustible en la posición “OFF”.
- (3) Gire la moto de agua lo suficiente para que se vacíe el agua de la sentina de la cámara del motor. **ATENCIÓN: Si ladea la moto de agua sobre su costado con la tapa desmontada puede dañar la columna de la dirección. Utilice a dos personas para disponer de apoyo suficiente y evitar que la columna de la dirección resulte dañada.** [SCJ00702]
- (4) Enderece la moto de agua.
- (5) Lleve a revisar la moto de agua a un concesionario Yamaha lo antes posible. **ATENCIÓN: Haga revisar la moto de agua en un concesionario Yamaha. De lo contrario, podrían producirse averías graves en el motor.** [SCJ00792]

# Índice

---

<b>A</b>			
Aceite de motor de 2 tiempos.....	28	Cuidados posteriores a la navegación.....	52
Agua de la sentina, achique.....	30	<b>D</b>	
Agua de la sentina, achique a flote.....	30	Dejar la moto de agua.....	44
Agua en la sentina, comprobación.....	36	Depósito de combustible, llenado.....	29
Almacenamiento prolongado.....	56	Después de sacar la moto del agua.....	51
Ángulo de la tobera de propulsión, ajuste.....	60	Dirección, columna de la.....	21
Aprendiendo a pilotar la moto de agua ...	41	Disfrute de su moto de agua de forma responsable.....	15
Arranque del motor en el agua.....	42	<b>E</b>	
<b>B</b>		Embarque e inicio de la marcha en aguas poco profundas.....	47
Batería, comprobación.....	36	Embarque e inicio de la marcha en aguas profundas.....	48
Batería, cuidados.....	53	Emergencia, procedimientos de.....	71
Batería, puenteo.....	72	Engrase.....	56
Bolsa portaobjetos.....	25	Equipo.....	24
Botadura, comprobaciones posteriores.....	40	Equipo de seguridad, comprobación.....	40
Botadura, comprobaciones previas.....	35	Estárter, perilla del.....	22
Botadura de la moto de agua.....	42	Extintor, comprobación.....	39
Bujías, comprobación.....	64	<b>F</b>	
<b>C</b>		Filtro de combustible, comprobación.....	65
Cable del estárter, ajuste.....	65	Fricción de la dirección, ajuste.....	59
Cables auxiliares, conexión de los.....	72	Fusible, cambio de.....	72
Caja de herramientas.....	59	<b>G</b>	
Cámara del motor, comprobación.....	35	Glosario, moto de agua.....	16
Capó, comprobación.....	40	Gobierno de la moto de agua.....	44
Carburador, ajuste.....	66	<b>I</b>	
Casco y cubierta, comprobación.....	40	Identificación de averías.....	68
Columna de la dirección, comprobación.....	38	Inicio de la navegación.....	47
Combustible.....	28	Inmersión de la moto de agua.....	74
Combustible y aceite del motor.....	28	Interruptor de arranque.....	19
Componentes principales, ubicación.....	17	Interruptores, comprobación.....	39
Comprobaciones de la bolsa portaobjetos.....	39	<b>L</b>	
Conozca su moto de agua.....	41	Lavado de los conductos de agua de refrigeración.....	52
Contenedor del extintor.....	26	Limitaciones a la navegación.....	9
Contenedor del extintor, comprobaciones.....	39	Limitaciones sobre quién puede pilotar la moto de agua.....	8
Control de la moto de agua, funciones de.....	19	Limpieza.....	56
Cordón de hombre al agua, comprobación.....	38	Limpieza de la moto de agua.....	53
Cuadro de identificación de averías.....	68	<b>M</b>	
Cuadro de mantenimiento periódico.....	62	Manejo de la moto de agua.....	44
		Maneta de la llave de paso de combustible.....	21
		Manilla del acelerador.....	20

Manilla del acelerador, comprobación.....	38	Separador de agua, comprobación .....	36
Mantenimiento .....	59	Sistema de alarma de recalentamiento del motor .....	23
Mezcla de combustible y aceite .....	28	Sistema de combustible, comprobación.....	35
Moto de agua, características de la.....	13	Sistema de gobierno .....	20
Moto de agua volcada .....	49	Sistema de gobierno, comprobación.....	37
Motor, comprobación .....	36	Surtidor testigo del agua de refrigeración .....	22
Motor, interruptor de paro de emergencia del .....	19	<b>T</b>	
Motor, interruptor de paro del.....	19	Tapa .....	24
Motor, número de serie del.....	1	Testigo de la refrigeración, comprobación.....	40
<b>N</b>		Toma de admisión del chorro, comprobaciones .....	40
Navegación en presencia de algas .....	50	Toma de admisión del chorro y rotor, limpieza.....	71
Nivel de combustible, comprobación .....	36	Transporte.....	31
Número de identificación de la embarcación (CIN).....	1	<b>V</b>	
Números de identificación .....	1	Varada de la moto de agua.....	50
<b>P</b>			
Parada de la moto de agua.....	46		
Paro del motor .....	44		
Pasacabos de popa.....	25		
Pasacabos de proa .....	25		
Peligros, información para evitar .....	13		
Pilotaje de la moto de agua .....	41		
Pilotaje, posiciones de .....	41		
Previas a la navegación, lista de comprobaciones.....	33		
Primario, número de identificación (ID-PRI) .....	1		
Prueba de oxidación .....	57		
Puntos de comprobación antes de la navegación .....	35		
Puntos de engrase .....	65		
<b>R</b>			
Ralentí del motor, ajuste .....	66		
Recomendado, equipo .....	12		
Remolque de la moto de agua.....	73		
Requisitos para navegar .....	10		
Rodaje del motor .....	32		
Rótulo de la fecha de fabricación .....	2		
Rótulos, advertencia .....	4		
Rótulos, importantes.....	3		
Rótulos, otros.....	7		
<b>S</b>			
Seguridad en el mar, normas de.....	14		
Separador de agua .....	22		

