



MANUEL DU PROPRIÉTAIRE

**NMAX**  
**NMAX 150**  
MOTO

 Il convient de lire attentivement ce manuel avant la première utilisation du véhicule.

***GPD125-A***  
***GPD150-A***

BV3-F8199-F1

 **Il convient de lire attentivement ce manuel avant la première utilisation du véhicule. Le manuel doit être remis avec le véhicule en cas de vente de ce dernier.**

Bienvenue dans l'univers des deux roues de Yamaha !

Le modèle GPD125-A/GPD150-A est le fruit de la grande expérience de Yamaha dans l'application des technologies de pointe à la conception et à la fabrication de produits de qualité supérieure, et qui a valu à Yamaha sa réputation dans ce domaine.

Afin de tirer le meilleur parti de toutes les possibilités de la GPD125-A/GPD150-A, lire attentivement ce manuel. Le Manuel du propriétaire contient non seulement les instructions relatives à l'utilisation, aux contrôles et à l'entretien de ce scooter, mais aussi d'importantes consignes de sécurité destinées à protéger le pilote et les tiers des accidents.

Ce manuel offre en outre de nombreux conseils qui, s'ils sont bien suivis, permettront de conserver le scooter en parfait état de marche. Si la moindre question se pose, il ne faut pas hésiter à consulter un concessionnaire Yamaha.

L'équipe Yamaha espère que ce véhicule procurera à son utilisateur un plaisir de conduite et une sécurité maximum kilomètre après kilomètre. Ne pas oublier toutefois que la sécurité doit rester la première priorité de tout bon motocycliste !

Yamaha est sans cesse à la recherche d'améliorations dans la conception et la qualité de ses produits. Par conséquent, bien que ce manuel contienne les informations les plus récentes disponibles au moment de l'impression, il peut ne pas refléter de petites modifications apportées ultérieurement à ce scooter. Au moindre doute concernant le fonctionnement ou l'entretien du véhicule, ne pas hésiter à consulter un concessionnaire Yamaha.

FWA12412

## **AVERTISSEMENT**

---



**Lire attentivement ce manuel dans son intégralité avant d'utiliser ce scooter.**

---

# Informations importantes concernant le manuel

FAU63350

Les informations particulièrement importantes sont repérées par les notations suivantes :

	<b>Il s'agit du symbole avertissant d'un danger. Il avertit de dangers de dommages personnels potentiels. Observer scrupuleusement les messages relatifs à la sécurité figurant à la suite de ce symbole afin d'éviter les dangers de blessures ou de mort.</b>
 <b>AVERTISSEMENT</b>	<b>Un AVERTISSEMENT signale un danger qui, s'il n'est pas évité, peut provoquer la mort ou des blessures graves.</b>
<b>ATTENTION</b>	<b>Un ATTENTION indique les précautions particulières à prendre pour éviter d'endommager le véhicule ou d'autres biens.</b>
<b>N.B.</b>	<b>Un N.B. fournit les renseignements nécessaires à la clarification et la simplification des divers travaux.</b>

\* Le produit et les caractéristiques peuvent être modifiés sans préavis.

FAUN0430

**GPD125-A/GPD150-A  
MANUEL DU PROPRIÉTAIRE  
©2016 PT Yamaha Indonesia Motor Manufacturing  
1<sup>ère</sup> édition, décembre 2016  
Tous droits réservés.  
Toute réimpression ou utilisation  
non autorisée sans la permission écrite de  
PT Yamaha Indonesia Motor Manufacturing  
est formellement interdite.  
Imprimé en Indonésie.**

# Table des matières

<b>Consignes de sécurité</b> .....	1-1
Conseils supplémentaires relatifs à la sécurité routière.....	1-5
<b>Description</b> .....	2-1
Vue gauche .....	2-1
Vue droite .....	2-2
Commandes et instruments.....	2-3
<b>Commandes et instruments</b> .....	3-1
Contacteur à clé/antivol .....	3-1
Obturateur de serrure.....	3-2
Voyants et témoins d'alerte.....	3-3
Bloc de compteurs multifonctions .....	3-4
Contacteurs à la poignée .....	3-10
Lever de frein avant.....	3-11
Lever de frein arrière .....	3-11
Système d'antiblocage des roues (ABS).....	3-12
Bouchon du réservoir de carburant .....	3-13
Carburant .....	3-14
Durite de trop-plein du réservoir de carburant .....	3-15
Pot catalytique .....	3-16
Selle.....	3-16
Compartiments de rangement .....	3-17
Béquille latérale.....	3-18
Coupe-circuit d'allumage.....	3-18
<b>Pour la sécurité – contrôles avant utilisation</b> .....	4-1
<b>Utilisation et conseils importants concernant le pilotage</b> .....	5-1
Mise en marche du moteur .....	5-1
Démarrage.....	5-2
Accélération et décélération.....	5-3
Freinage .....	5-3
Comment réduire sa consommation de carburant .....	5-4
Rodage du moteur .....	5-4
Stationnement.....	5-5
<b>Entretien périodique et réglage</b> .....	6-1
Trousse de réparation.....	6-2
Entretiens périodiques du système de contrôle des gaz d'échappement .....	6-3
Tableau des entretiens et graissages périodiques .....	6-4
Dépose et repose des caches .....	6-7
Contrôle de la bougie .....	6-8
Huile moteur et crépine d'huile.....	6-10
Huile de transmission finale.....	6-12
Liquide de refroidissement .....	6-13
Élément de filtre à air et de filtre à air du boîtier de la courroie trapézoïdale.....	6-16
Contrôle de la garde de la poignée des gaz .....	6-19
Jeu des soupapes.....	6-19
Pneus.....	6-20
Roues coulées .....	6-21
Réglage de la garde des leviers de frein avant et arrière .....	6-22
Contrôle des plaquettes de frein avant et arrière.....	6-22
Contrôle du niveau du liquide de frein.....	6-23
Changement du liquide de frein....	6-25
Contrôle de la courroie trapézoïdale.....	6-25
Contrôle et lubrification des câbles .....	6-26
Contrôle et lubrification de la poignée et du câble des gaz ....	6-26
Lubrification des leviers de frein avant et arrière.....	6-27
Contrôle et lubrification des béquilles centrale et latérale.....	6-27
Contrôle de la fourche .....	6-28
Contrôle de la direction .....	6-28
Contrôle des roulements de roue .....	6-29
Batterie .....	6-29
Remplacement des fusibles .....	6-31
Phare.....	6-32
Remplacement d'une ampoule de veilleuse.....	6-33

# Table des matières

---

Feu stop .....	6-34
Remplacement de l'ampoule du feu arrière .....	6-34
Remplacement d'une ampoule de clignotant avant .....	6-36
Remplacement d'une ampoule de clignotant arrière .....	6-37
Diagnostic de pannes.....	6-38
Schémas de diagnostic de pannes .....	6-39
<b>Entretien et entreposage du scooter</b> .....	7-1
Remarque concernant les pièces de couleur mate .....	7-1
Entretien .....	7-1
Remisage.....	7-4
<b>Caractéristiques</b> .....	8-1
<b>Renseignements complémentaires</b> .....	9-1
Numéros d'identification .....	9-1
Connecteur de diagnostic .....	9-2
Enregistrement de données relatives au véhicule.....	9-2
<b>Index</b> .....	10-1

FAU1026B

## Être un propriétaire responsable

L'utilisation adéquate et en toute sécurité du scooter incombe à son propriétaire.

Les scooters sont des véhicules mono-voies.

Leur sécurité dépend de techniques de conduite adéquates et des capacités du conducteur. Tout conducteur doit prendre connaissance des exigences suivantes avant de démarrer.

Le pilote doit :

- S'informer correctement auprès d'une source compétente sur tous les aspects de l'utilisation du scooter.
- Observer les avertissements et procéder aux entretiens préconisés dans ce Manuel du propriétaire.
- Suivre des cours afin d'apprendre à maîtriser les techniques de conduite sûres et correctes.
- Faire réviser le véhicule par un mécanicien compétent aux intervalles indiqués dans ce Manuel du propriétaire ou lorsque l'état de la mécanique l'exige.
- Ne jamais conduire un scooter sans avoir maîtrisé les techniques nécessaires. Il est recommandé de suivre des cours de pilotage. Les débutants doivent être formés par un moniteur certifié. Contacter un concessionnaire scooter agréé pour vous informer des cours de pilotage les plus proches de chez vous.

## Conduite en toute sécurité

Effectuer les contrôles avant utilisation à chaque départ afin de s'assurer que le véhicule peut être conduit en toute sécurité. L'omission du contrôle ou de l'entretien corrects du véhicule augmente les risques

d'accident ou d'endommagement. Se reporter à la liste des contrôles avant utilisation à la page 4-1.

- Ce scooter est conçu pour le transport du pilote et d'un passager.
- La plupart des accidents de circulation entre voitures et scooters sont dus au fait que les automobilistes ne voient pas les scooters. De nombreux accidents sont causés par un automobiliste n'ayant pas vu le scooter. Se faire bien voir semble donc permettre de réduire les risques de ce genre d'accident.

### Dès lors :

- Porter une combinaison de couleur vive.
- Être particulièrement prudent à l'approche des carrefours, car c'est aux carrefours que la plupart des accidents de deux-roues se produisent.
- Rouler dans le champ de visibilité des automobilistes. Éviter de rouler dans leur angle mort.
- Ne jamais entretenir un scooter sans connaissances préalables. Contacter un concessionnaire scooter agréé pour vous informer de la procédure d'entretien de base d'un scooter. Certains entretiens ne peuvent être effectués que par du personnel qualifié.
- De nombreux accidents sont dus au manque d'expérience du pilote. En effet, bon nombre de victimes d'accidents sont des pilotes n'ayant pas de permis.
- Ne pas rouler avant d'avoir acquis un permis de conduire et ne prêter son scooter qu'à des pilotes expérimentés.

# Consignes de sécurité

- Connaître ses limites et ne pas se surestimer. Afin d'éviter un accident, se limiter à des manœuvres que l'on peut effectuer en toute confiance.
- S'exercer à des endroits où il n'y a pas de trafic tant que l'on ne s'est pas complètement familiarisé avec le scooter et ses commandes.
- De nombreux accidents sont provoqués par des erreurs de conduite du pilote de scooter. Une erreur typique consiste à prendre un virage trop large en raison d'une vitesse excessive ou un virage trop court (véhicule pas assez incliné pour la vitesse).
  - Toujours respecter les limites de vitesse et ne jamais rouler plus vite que ne le permet l'état de la route et le trafic.
  - Toujours signaler clairement son intention de tourner ou de changer de bande de circulation. Rouler dans le champ de visibilité des automobilistes.
- La posture du pilote et celle du passager est importante pour le contrôle correct du véhicule.
  - Pour conserver le contrôle de son scooter, il faut toujours tenir le guidon des deux mains et garder ses pieds sur les repose-pieds.
  - Le passager doit toujours se tenir des deux mains, soit au pilote, soit à la poignée du passager ou à la poignée de manutention, si le modèle en est pourvu, et garder les deux pieds sur les repose-pieds du passager. Ne jamais prendre en charge un passager qui ne puisse placer fermement ses deux pieds sur les repose-pieds.
- Ne jamais conduire après avoir absorbé de l'alcool, certains médicaments ou des drogues.
- Ce scooter est conçu pour l'utilisation sur route uniquement. Ce n'est pas un véhicule tout-terrain.

## Équipement

La plupart des accidents mortels en scooter résultent de blessures à la tête. Le port du casque est le seul moyen d'éviter ou de limiter les blessures à la tête.

- Toujours porter un casque homologué.
- Porter une visière ou des lunettes de protection. Si les yeux ne sont pas protégés, le vent risque de troubler la vue et de retarder la détection des obstacles.
- Porter des bottes, une veste, un pantalon et des gants solides pour se protéger des éraflures en cas de chute.
- Ne jamais porter des vêtements lâches, car ceux-ci pourraient s'accrocher aux leviers de commande ou même aux roues, ce qui risque d'être la cause d'un accident.
- Toujours porter des vêtements de protection qui couvrent les jambes, les chevilles et les pieds. Le moteur et le système d'échappement sont brûlants pendant ou après la conduite, et peuvent, dès lors, provoquer des brûlures.
- Les consignes ci-dessus s'adressent également au passager.

## Éviter un empoisonnement au monoxyde de carbone

Tous les gaz d'échappement de moteur contiennent du monoxyde de carbone, un gaz mortel. L'inhalation de monoxyde de carbone peut provoquer céphalées, étourdissements, somnolence, nausées, confusion mentale, et finalement la mort.

Le monoxyde de carbone est un gaz incolore, inodore et insipide qui peut être présent même lorsque l'on ne sent ou ne voit aucun gaz d'échappement. Des niveaux



mortels de monoxyde de carbone peuvent s'accumuler rapidement et peuvent suffoquer rapidement une victime et l'empêcher de se sauver. De plus, des niveaux mortels de monoxyde de carbone peuvent persister pendant des heures, voire des jours dans des endroits peu ou pas ventilés. Si l'on ressent tout symptôme d'empoisonnement au monoxyde de carbone, il convient de quitter immédiatement l'endroit, de prendre l'air et de CONSULTER UN MÉDECIN.

- Ne pas faire tourner un moteur à l'intérieur d'un bâtiment. Même si l'on tente de faire évacuer les gaz d'échappement à l'aide de ventilateurs ou en ouvrant portes et fenêtres, le monoxyde de carbone peut atteindre rapidement des concentrations dangereuses.
- Ne pas faire tourner un moteur dans un endroit mal ventilé ou des endroits partiellement clos, comme les granges, garages ou abris d'auto.
- Ne pas faire tourner un moteur à un endroit à l'air libre d'où les gaz d'échappement pourraient être aspirés dans un bâtiment par des ouvertures comme portes ou fenêtres.

## Charge

L'ajout accessoires ou de bagages peut réduire la stabilité et la maniabilité du scooter si la répartition du poids est modifiée. Afin d'éviter tout risque d'accident, monter accessoires et bagages avec beaucoup de soin. Redoubler de prudence lors de la conduite d'un scooter chargé d'accessoires ou de bagages. Voici quelques directives à suivre concernant les accessoires et le chargement de ce scooter :

S'assurer que le poids total du pilote, du passager, des bagages et des accessoires ne dépasse pas la charge maximum. **La conduite d'un véhicule surchargé peut être la cause d'un accident.**

**Charge maximale:**  
168 kg (370 lb)

Même lorsque cette limite de poids n'est pas dépassée, garder les points suivants à l'esprit :

- Les bagages et les accessoires doivent être fixés aussi bas et près du scooter que possible. Attacher soigneusement les bagages les plus lourds près du centre du scooter et répartir le poids également de chaque côté afin de ne pas le déséquilibrer.
- Un déplacement soudain du chargement peut créer un déséquilibre. S'assurer que les accessoires et les bagages sont correctement attachés avant de prendre la route. Contrôler fréquemment les fixations des accessoires et des bagages.
- Régler correctement la suspension (pour les modèles à suspension réglable) en fonction de la charge et contrôler l'état et la pression de gonflage des pneus.
- Ne jamais placer des objets lourds ou volumineux sur le guidon, la fourche ou le garde-boue avant. Ces objets peuvent déstabiliser la direction et rendre le maniement plus difficile.
- **Ce véhicule n'est pas conçu pour tirer une remorque ni pour être accolé à un side-car.**

## Accessoires Yamaha d'origine

Le choix d'accessoires pour son véhicule est une décision importante. Des accessoires Yamaha d'origine, disponibles uniquement chez les concessionnaires Yamaha, ont été conçus, testés et approuvés par Yamaha pour l'utilisation sur ce véhicule. De nombreuses entreprises n'ayant aucun lien avec Yamaha produisent des pièces et accessoires, ou mettent à disposition d'autres modifications pour les véhicules

# Consignes de sécurité

Yamaha. Yamaha n'est pas en mesure de tester les produits disponibles sur le marché secondaire. Yamaha ne peut dès lors ni approuver ni recommander l'utilisation d'accessoires vendus par des tiers ou les modifications autres que celles recommandées spécialement par Yamaha, même si ces pièces sont vendues ou montées par un concessionnaire Yamaha.

## **Pièces de rechange, accessoires et modifications issus du marché secondaire**

Bien que des produits du marché secondaire puissent sembler être de concept et de qualité identiques aux accessoires Yamaha, il faut être conscient que certains de ces accessoires ou certaines de ces modifications ne sont pas appropriés en raison du danger potentiel qu'ils représentent pour soi-même et pour autrui. La mise en place de produits issus du marché secondaire ou l'exécution d'une autre modification du véhicule venant altérer le concept ou les caractéristiques du véhicule peut soumettre les occupants du véhicule ou des tiers à des risques accrus de blessures ou de mort. Le propriétaire est responsable des dommages découlant d'une modification du véhicule.

Respecter les conseils suivants lors du montage d'accessoires, ainsi que ceux donnés à la section "Charge".

- Ne jamais monter d'accessoires ou transporter de chargement qui pourraient nuire au bon fonctionnement du scooter. Examiner soigneusement les accessoires avant de les monter pour s'assurer qu'ils ne réduisent en rien la garde au sol, l'angle d'inclinaison dans les virages, le débattement limite de la suspension, la course de la di-

rection ou le fonctionnement des commandes. Vérifier aussi qu'ils ne cachent pas les feux et catadioptriques.

- Les accessoires montés sur le guidon ou autour de la fourche peuvent créer des déséquilibres dus à une mauvaise distribution du poids ou à des changements d'ordre aérodynamique. Si des accessoires sont montés sur le guidon ou autour de la fourche, ils doivent être aussi légers et compacts que possible.
- Des accessoires volumineux risquent de gravement réduire la stabilité du scooter en raison d'effets aérodynamiques. Le vent peut avoir tendance à soulever le scooter et les coups de vent latéraux peuvent le rendre instable. De tels accessoires peuvent également rendre le véhicule instable lors du croisement ou du dépassement de camions.
- Certains accessoires peuvent forcer le pilote à modifier sa position de conduite. Une position de conduite incorrecte réduit la liberté de mouvement du pilote et peut limiter son contrôle du véhicule. De tels accessoires sont donc déconseillés.
- La prudence est de rigueur lors de l'installation de tout accessoire électrique supplémentaire. Si les accessoires excèdent la capacité de l'installation électrique du scooter, une défaillance pourrait se produire, ce qui risque de provoquer des problèmes d'éclairage ou une perte de puissance du moteur.

## **Pneus et jantes issus du marché secondaire**

Les pneus et les jantes livrés avec le scooter sont conçus pour les capacités de performance du véhicule et sont conçus de sorte à offrir la meilleure combinaison de maniabilité, de freinage et de confort. D'autres pneus, jantes, tailles et combinaisons peuvent ne pas être adéquats. Se reporter à la page 6-20 pour les caractéristiques des pneus et pour plus d'informations sur leur remplacement.

## **Transport du scooter**

Bien veiller à suivre les instructions suivantes avant de transporter le scooter dans un autre véhicule.

- Retirer tous les éléments lâches du scooter.
- Dans la remorque ou la caisse de chargement, diriger la roue avant droit devant et la caler dans un rail avec come d'arrimage.
- Arrimer le scooter à l'aide de sangles d'arrimage ou de sangles adéquates fixées à des éléments solides du scooter, tels que le cadre ou la bride de fourche (et non, par exemple, le guidon, qui comporte des éléments en caoutchouc, ou les clignotants, ou toute pièce pouvant se briser). Choisir judicieusement l'emplacement des sangles de sorte qu'elles ne frottent pas contre des surfaces peintes lors du transport.
- Les sangles doivent, dans la mesure du possible, quelque peu compresser la suspension afin de limiter le rebond lors du transport.

## **Conseils supplémentaires relatifs à la sécurité routière**

- S'assurer de signaler clairement son intention d'effectuer un virage.
- Le freinage peut être extrêmement difficile sur route mouillée. Éviter les freinages brusques qui risquent de faire déraiper le scooter. Pour ralentir sur une surface mouillée, actionner les freins lentement.
- Ralentir à l'approche d'un croisement ou d'un virage. Le virage effectué, accélérer lentement.
- Doubler les voitures en stationnement avec prudence. Un automobiliste inattentif pourrait brusquement ouvrir une portière.
- Les rails de chemin de fer ou de tramway, les plaques de fer des chantiers et les plaques d'éégout deviennent extrêmement glissants lorsqu'ils sont mouillés. Ralentir et les franchir prudemment. Maintenir le scooter bien droit, car il pourrait glisser et se renverser.
- Le nettoyage du scooter risque de mouiller les plaquettes ou les garnitures de frein. Après avoir lavé le scooter, toujours contrôler les freins avant de prendre la route.
- Toujours porter un casque, des gants, un pantalon (serré aux chevilles afin qu'il ne flotte pas) ainsi qu'une veste de couleur vive.
- Ne pas charger trop de bagages sur le scooter. Un scooter surchargé est instable. Utiliser un lien solide pour fixer les bagages sur le porte-bagages (le cas échéant). Des bagages mal attachés réduisent la stabilité du scooter et constituent une source de distraction dangereuse. (Voir page 1-3.)

# Description

FAU63371

## Vue gauche

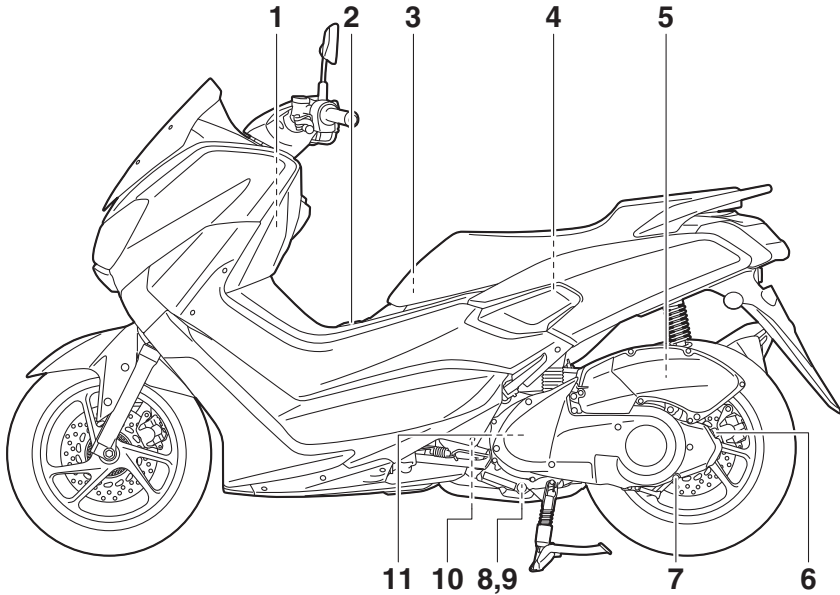

1. Compartiment de rangement avant (page 3-17)
2. Bouchon du réservoir de carburant (page 3-13)
3. Trousse de réparation (page 6-2)
4. Compartiment de rangement arrière (page 3-17)
5. Élément du filtre à air (page 6-16)
6. Bouchon de remplissage de l'huile de transmission finale (page 6-12)
7. Vis de vidange de l'huile de transmission finale (page 6-12)
8. Vis de vidange d'huile moteur A (page 6-10)
9. Vis de vidange d'huile moteur B (page 6-10)
10. Vis de vidange du liquide de refroidissement (page 6-14)
11. Élément de filtre à air du boîtier de la courroie trapézoïdale (page 6-16)

## Vue droite

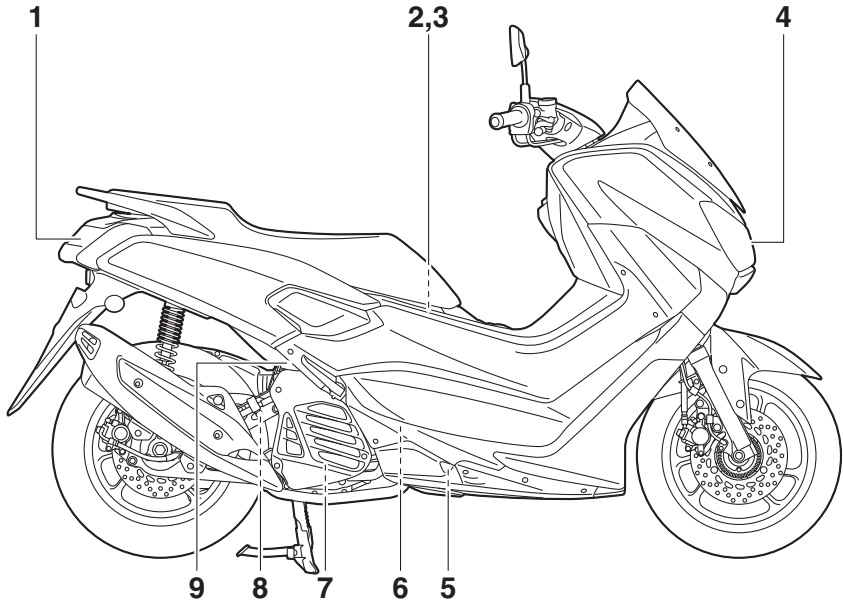

1. Feu arrière/stop (page 6-34)
2. Batterie (page 6-29)
3. Boîtier à fusibles (page 6-31)
4. Phare (page 6-32)
5. Vase d'expansion (page 6-13)
6. Bougie (page 6-8)
7. Vis de vidange du liquide de refroidissement (page 6-14)
8. Bouchon de remplissage de l'huile moteur (page 6-10)
9. Bouchon du radiateur (page 6-13)

# Description

FAU63401

## Commandes et instruments

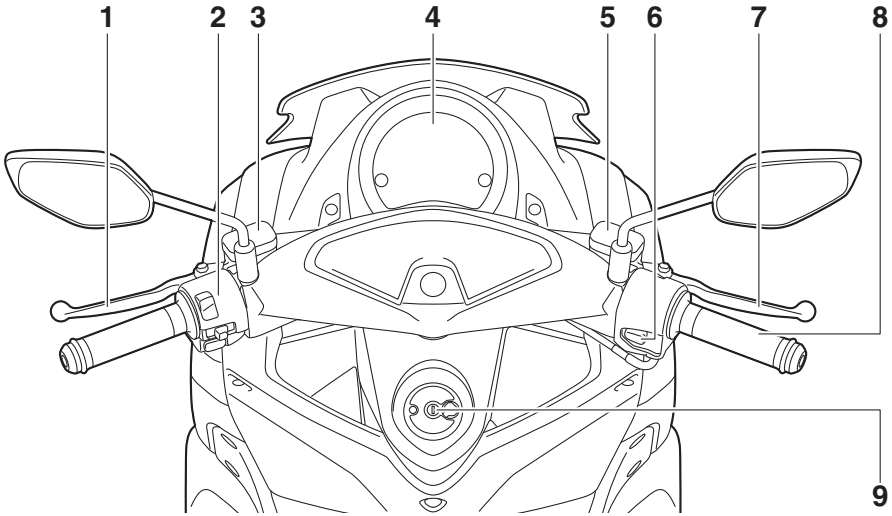

1. Levier de frein arrière (page 3-11)
2. Contacteurs à la poignée gauche (page 3-10)
3. Réservoir du liquide de frein arrière (page 6-23)
4. Bloc de compteurs multifonctions (page 3-4)
5. Réservoir du liquide de frein avant (page 6-23)
6. Bouton du démarreur (page 3-10)
7. Levier de frein avant (page 3-11)
8. Poignée des gaz (page 6-19)
9. Contacteur à clé/antivol (page 3-1)

## Contacteur à clé/antivol

FAUN0264

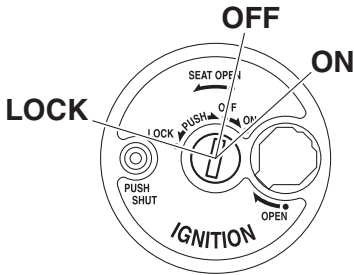

Le contacteur à clé/antivol commande les circuits d'allumage et d'éclairage et permet de bloquer la direction. Les diverses positions du contacteur à clé sont décrites ci-après.

### N.B.

Le contacteur à clé/antivol est équipé d'un obturateur de serrure. (Voir page 3-2 pour les explications relatives à l'ouverture et la fermeture de l'obturateur de serrure.)

FAU60600

### ON

Tous les circuits électriques sont sous tension, l'éclairage des instruments, le feu arrière et les veilleuses s'allument, et le moteur peut être mis en marche. La clé ne peut être retirée.

### N.B.

Le phare s'allume automatiquement dès la mise en marche du moteur et reste allumé jusqu'à ce que la clé soit tournée sur "OFF", même lorsque le moteur cale.

FAU10662

### OFF (arrêt)

Tous les circuits électriques sont coupés. La clé peut être retirée.

## AVERTISSEMENT

FWA10062

Ne jamais tourner la clé de contact à la position "OFF" ou "LOCK" tant que le véhicule est en mouvement. Les circuits électriques seraient coupés et cela pourrait entraîner la perte de contrôle du véhicule et être la cause d'un accident.

FAU1068B

### LOCK (antivol)

La direction est bloquée et tous les circuits électriques sont coupés. La clé peut être retirée.

### Blocage de la direction

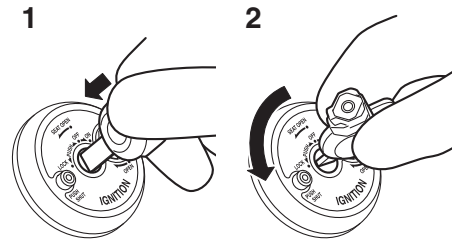

1. Appuyer.
2. Tourner.
  1. Tourner le guidon tout à fait vers la gauche.
  2. La clé étant dans la position "OFF", pousser la clé et la tourner jusqu'à la position "LOCK".
  3. Retirer la clé.

### N.B.

Si la direction ne se bloque pas, essayer de ramener le guidon légèrement vers la droite.

# Commandes et instruments

FAUN0353

## Déblocage de la direction

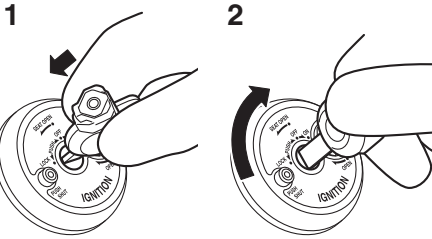

3

1. Appuyer.
2. Tourner.

À partir de la position "LOCK", enfoncer la clé et la tourner vers "OFF".

## Obturbateur de serrure

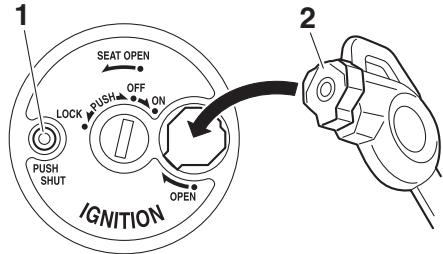

1. Bouton "PUSH SHUT"
2. Tête de clavette

### Pour ouvrir l'obturbateur de serrure

Loger la tête de clé dans le renforcement de l'obturbateur de la serrure, puis tourner la clé vers la droite afin d'ouvrir l'obturbateur.

### Fermeture de l'obturbateur de serrure

Appuyer sur le bouton "PUSH SHUT" pour fermer l'obturbateur de la serrure.



## Voyants et témoins d'alerte

FAU4939C

FOA10022

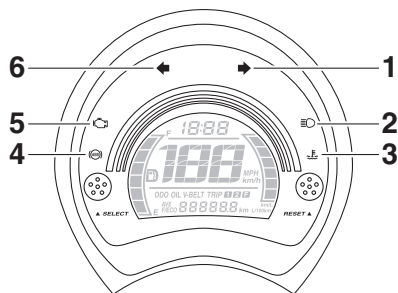

1. Témoin des clignotants droits “↗”
2. Témoin de feu de route “☉”
3. Témoin d’alerte de la température du liquide de refroidissement “⤵”
4. Témoin du système antiblocage des freins (ABS) “(ABS)”
5. Témoin d’alerte de panne du moteur “⚠️”
6. Témoin des clignotants gauches “↖”

### Témoins des clignotants “↖” et “↗”

FAU11032

Chaque témoin clignote lorsque son clignotant correspondant clignote.

### Témoin de feu de route “☉”

FAU11081

Ce témoin s’allume lorsque la position feu de route du phare est sélectionnée.

### Témoin d’alerte de la température du liquide de refroidissement “⤵”

FAU67441

Ce témoin d’alerte s’allume en cas de surchauffe du moteur. Dans ce cas, couper immédiatement le moteur et le laisser refroidir.

Il est possible de contrôler le circuit électrique du témoin d’alerte en activant le contacteur à clé. Le témoin d’alerte devrait s’allumer pendant quelques secondes, puis s’éteindre.

Si le témoin d’alerte ne s’allume pas lorsque le contacteur à clé est activé ou s’il ne s’éteint pas par la suite, faire contrôler le circuit électrique par un concessionnaire Yamaha.

## ATTENTION

**Ne pas faire tourner le moteur lorsque celui-ci surchauffe.**

## N.B.

En cas de surchauffe du moteur, suivre les instructions à la page 6-40.

### Témoin d’alerte de panne du moteur “⚠️”

FAU73171

Ce témoin d’alerte s’allume lorsqu’un problème est détecté au niveau du moteur ou d’un autre système de commande du véhicule. Dans ce cas, il convient de faire vérifier le système embarqué de diagnostic de pannes par un concessionnaire Yamaha.

Contrôler le bon fonctionnement du circuit électrique du témoin d’alerte en tournant la clé sur “ON”. Le témoin d’alerte devrait s’allumer pendant quelques secondes, puis s’éteindre.

Si le témoin d’alerte ne s’allume pas lorsque la clé de contact est tournée sur “ON” ou s’il ne s’éteint pas par la suite, il convient de faire contrôler le véhicule par un concessionnaire Yamaha.

### Témoin d’alerte du système ABS “(ABS)”

FAUU1810

En mode de fonctionnement normal, le témoin d’alerte du système ABS s’allume lorsque la clé de contact est tournée à la position “ON” et s’éteint lorsque la vitesse atteint ou dépasse 10 km/h (6 mi/h).

Si le témoin d’alerte du système ABS :

- ne s’allume pas lorsque la clé de contact est tournée à la position “ON”
- s’allume ou clignote pendant la conduite
- ne s’éteint pas lorsque la vitesse atteint ou dépasse 10 km/h (6 mi/h)

Il est possible que le système ABS ne fonctionne pas correctement. Dans les circonstances ci-dessus, faire contrôler le système

# Commandes et instruments

par un concessionnaire Yamaha dès que possible. (Les explications au sujet du système ABS se trouvent à la page 3-12.)

FWA16041

## **AVERTISSEMENT**

Si le témoin d'alerte du système ABS ne s'éteint pas lorsque la vitesse atteint ou dépasse 10 km/h (6 mi/h) ou si le témoin d'avertissement s'allume ou clignote pendant la conduite, le freinage se fait de façon conventionnelle. Dans les circonstances ci-dessus ou si le témoin d'alerte ne s'allume pas du tout, faire preuve de prudence pour éviter que les roues ne se bloquent lors d'un freinage d'urgence. Faire contrôler le système de freinage et les circuits électriques par un concessionnaire Yamaha dès que possible.

## **N.B.**

Le témoin d'alerte du système ABS pourrait s'allumer lorsque l'on donne des gaz alors que le véhicule est sur sa béquille centrale. Il ne s'agit pas dans ce cas d'une anomalie.

## Bloc de compteurs multifonctions

FAUN0983

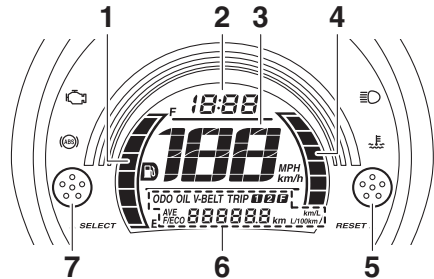

1. Jauge de carburant
2. Montre
3. Compteur de vitesse
4. Afficheur de consommation instantanée de carburant
5. Bouton "RESET"
6. Écran multifonction
7. Bouton "SELECT"

FWA12423

## **AVERTISSEMENT**

**Le véhicule doit être à l'arrêt pour pouvoir effectuer tout réglage du bloc de compteurs multifonctions. Un réglage effectué pendant la conduite risque de distraire le conducteur et augmente ainsi les risques d'accidents.**

Le bloc de compteurs multifonctions est composé des éléments suivants :

- un compteur de vitesse
- une montre
- un afficheur du niveau de carburant
- un afficheur de la consommation instantanée de carburant
- un écran multifonction

## **N.B.**

- Veiller à tourner la clé à la position "ON" avant d'utiliser les boutons de sélection "SELECT" et de remise à zéro "RESET".

# Commandes et instruments

- Pour le R.-U. : Pour commuter l'affichage du compteur de vitesse entre km/h et MPH, appuyer sur le bouton de sélection "SELECT" pendant une seconde lorsque le compteur multifonctions est en mode compteur kilométrique, totalisateur journalier 1 ou totalisateur journalier 2.

## Compteur de vitesse

Le compteur de vitesse affiche la vitesse de conduite du véhicule.

## Montre

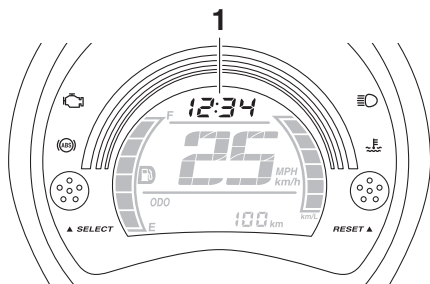

1. Montre

La montre est équipée d'un système horaire de 12 heures.

## Réglage de la montre

1. Tourner la clé de contact sur "ON".
2. Appuyer simultanément sur le bouton de sélection "SELECT" et le bouton de remise à zéro "RESET" pendant au moins deux secondes.
3. Une fois que l'affichage des heures clignote, régler les heures en appuyant sur le bouton de remise à zéro "RESET".
4. Appuyer sur le bouton de sélection "SELECT". L'affichage des minutes se met à clignoter.
5. Régler les minutes en appuyant sur le bouton de remise à zéro "RESET".

6. Appuyer sur le bouton de sélection "SELECT", puis le relâcher pour que la montre se mette en marche.

## Afficheur du niveau de carburant

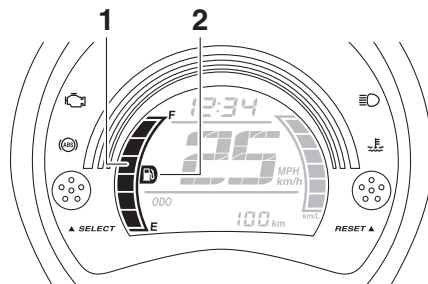

1. Jauge de carburant
2. Indicateur d'alerte du niveau de carburant "⛽"

L'afficheur du niveau de carburant indique la quantité de carburant qui se trouve dans le réservoir de carburant. Les segments de l'afficheur du niveau de carburant s'éteignent dans la direction de "E" (vide) au fur et à mesure que le niveau diminue. Lorsque le dernier segment et l'indicateur d'alerte du niveau de carburant "⛽" se mettent à clignoter, refaire le plein dès que possible.

## N.B.

En cas de détection d'un problème dans le circuit, le témoin se met à clignoter à la cadence suivante jusqu'à ce que le problème soit résolu : les segments du niveau de carburant et l'indicateur d'alerte du niveau de carburant "⛽" clignotent huit fois, puis s'éteignent pendant environ 3 secondes. Faire contrôler le circuit électrique par un concessionnaire Yamaha.

# Commandes et instruments

## Afficheur de consommation instantanée de carburant

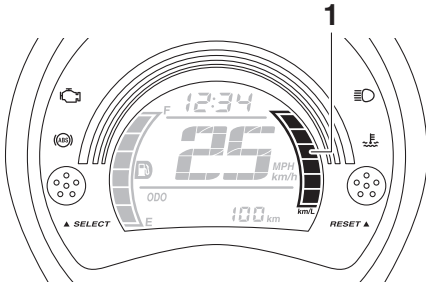

1. Afficheur de consommation instantanée de carburant

Ce compteur affiche la consommation instantanée de carburant.

En fonction de l’affichage sélectionné pour le mode de consommation instantanée de carburant “F/ECO”, les segments affichés augmentent ou diminuent.

- km/L et MPG (pour le R.-U.) : Le nombre de segments affichés augmente en fonction de l’efficacité d’utilisation du véhicule.
- L/100 km : Le nombre de segments affichés diminue en fonction de l’efficacité d’utilisation du véhicule.

## Écran multifonction

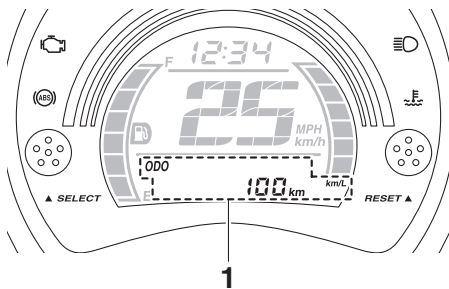

1. Écran multifonction

L’écran multifonction affiche les éléments suivants :

- un compteur kilométrique

- deux totalisateurs journaliers (affichant la distance parcourue depuis leur dernière remise à zéro)
- un totalisateur de la réserve (affichant la distance parcourue depuis que le dernier segment de l’afficheur du niveau de carburant s’est mis à clignoter)
- un afficheur de la consommation de carburant instantanée
- un afficheur de la consommation moyenne
- un compteur de changement d’huile
- un compteur de remplacement de la courroie trapézoïdale
- un témoin de changement d’huile
- un indicateur de remplacement de la courroie trapézoïdale

### Pour les autres pays :

Appuyer sur le bouton de sélection “SELECT” pour commuter l’affichage entre le mode compteur kilométrique “ODO”, les modes totalisateurs journaliers “TRIP 1” et “TRIP 2”, le mode totalisateur de changement d’huile “OIL TRIP”, le mode compteur de remplacement de la courroie trapézoïdale “V-BELT TRIP”, le mode de consommation instantanée de carburant “F/ECO” (km/L ou L/100 km) et le mode de consommation moyenne de carburant “AVE F/ECO” (km/L ou L/100 km) dans l’ordre suivant :

ODO → TRIP 1 → TRIP 2 → OIL TRIP → V-BELT TRIP → F/ECO → AVE F/ECO → ODO

### Pour le R.-U. :

Appuyer sur le bouton de sélection “SELECT” pour commuter l’affichage entre le mode compteur kilométrique “ODO”, les modes totalisateurs journaliers “TRIP 1” et “TRIP 2”, le mode totalisateur de changement d’huile “OIL TRIP”, le mode compteur de remplacement de la courroie trapézoï-

# Commandes et instruments

dale “V-BELT TRIP”, le mode de consommation instantanée de carburant “F/ECO” (MPG ou L/100 km) et le mode de consommation moyenne de carburant “AVE F/ECO” (MPG ou L/100 km) dans l’ordre suivant :

ODO → TRIP 1 → TRIP 2 → OIL TRIP → V-BELT TRIP → F/ECO → AVE F/ECO → ODO

Si l’indicateur d’alerte du niveau de carburant “” et le dernier segment de l’afficheur du niveau de carburant commencent à clignoter, l’affichage passe automatiquement en mode d’affichage de la réserve de carburant “TRIP F” et affiche la distance parcourue à partir de cet instant. Dans ce cas, l’affichage (totalisateurs, compteur kilométrique, totalisateur de changement d’huile, compteur de remplacement de la courroie trapézoïdale, consommation instantanée et consommation moyenne de carburant) se modifie comme suit à la pression sur le bouton de sélection “SELECT” :

TRIP F → TRIP 1 → TRIP 2 → OIL TRIP → V-BELT TRIP → F/ECO → AVE F/ECO → ODO → TRIP F

Pour remettre un totalisateur à zéro, le sélectionner en appuyant sur le bouton de sélection “SELECT”, puis appuyer sur le bouton de remise à zéro “RESET” pendant au moins une seconde.

## N.B.

- Si, une fois le plein de carburant effectué, la remise à zéro du totalisateur de la réserve n’est pas effectuée manuellement, elle s’effectue automatiquement et le mode précédant s’affiche après que le véhicule a parcouru une distance d’environ 5 km (3 mi).

- Si les totalisateurs journaliers 1 et 2 ne sont pas réinitialisés, ils se remettent à 0 et continuent à compter une fois que la valeur 9999.9 est atteinte.
- Le compteur kilométrique se bloque à 999999 et ne peut pas être réinitialisé.

## Mode de la consommation instantanée de carburant



1. Affichage de la consommation instantanée de carburant

L’afficheur de la consommation instantanée de carburant peut afficher la valeur suivant la formule “km/L” ou “L/100 km” et “MPG” ou “L/100 km” (pour le R.-U. uniquement).

- “km/L” : La distance qui peut être parcourue avec 1.0 L de carburant dans les conditions de conduite du moment s’affiche.
- “L/100 km” : La quantité de carburant nécessaire pour parcourir 100 km dans les conditions de conduite du moment s’affiche.
- “MPG” : La distance qui peut être parcourue avec 1.0 Imp.gal de carburant dans les conditions de conduite du moment s’affiche.

Pour modifier les paramètres de l’afficheur de la consommation de carburant instantanée, appuyer sur le bouton “SELECT” pendant une seconde.

# Commandes et instruments

**N.B.** \_\_\_\_\_

- “\_ \_ \_” s’affiche lors de la conduite à une vitesse inférieure à 10 km/h (6 mi/h).
- Lorsque MPG est sélectionné, aucun indicateur d’unités ne s’affiche.

## Afficheur de la consommation moyenne de carburant



1. Affichage de la consommation moyenne de carburant

L’afficheur indique la consommation moyenne de carburant depuis sa dernière remise à zéro.

L’afficheur de la consommation moyenne de carburant peut afficher la valeur suivant la formule “km/L” ou “L/100 km” et “MPG” ou “L/100 km” (pour le R.-U. uniquement).

- “km/L” : La distance moyenne qui peut être parcourue avec 1.0 L de carburant s’affiche.
- “L/100 km” : La quantité moyenne de carburant nécessaire pour parcourir 100 km s’affiche.
- “MPG” : La distance moyenne qui peut être parcourue avec 1.0 Imp.gal de carburant dans les conditions de conduite du moment s’affiche.

Pour modifier les paramètres de l’afficheur de la consommation moyenne de carburant, appuyer sur le bouton “SELECT” pendant une seconde.

Pour remettre à zéro la consommation moyenne de carburant, appuyer sur le bouton “RESET” pendant au moins une seconde.

**N.B.** \_\_\_\_\_

- Après avoir remis à zéro la consommation moyenne de carburant, “\_ \_ \_” s’affiche tant que le véhicule n’a pas parcouru 0.1 km (0.06 mi).
- Lorsque MPG est sélectionné, aucun indicateur d’unités ne s’affiche.

## Mode compteur de changement d’huile



1. Indicateur de changement d’huile “OIL”
2. Compteur de changement d’huile

Le compteur de changement d’huile affiche la distance parcourue depuis sa dernière remise à zéro (c’est-à-dire depuis le dernier changement d’huile).

Le témoin de changement d’huile “OIL” se met à clignoter après 1000 km (600 mi) d’utilisation, puis tous les 6000 km (3500 mi) par la suite pour indiquer qu’il est nécessaire de changer l’huile moteur.

Après avoir changé l’huile moteur, réinitialiser l’indicateur de changement d’huile et le compteur de changement d’huile. Pour les remettre tous les deux à zéro, sélectionner le compteur de changement d’huile, puis appuyer sur le bouton “RESET” pendant une seconde. Puis, lorsque le témoin “OIL” et le compteur de changement d’huile cli-

gnotent, appuyer sur le bouton de remise à zéro “RESET” pendant 3 secondes. Le témoin de changement d’huile est réinitialisé. Si le changement d’huile moteur est effectué avant que l’indicateur de changement d’huile ne s’allume (c.-à-d. avant d’avoir atteint l’échéance du changement d’huile recommandée), ne pas oublier de réinitialiser le compteur de changement d’huile afin qu’il signale correctement la prochaine échéance.

## Mode de remplacement de la courroie trapézoïdale



1. Indicateur de remplacement de la courroie trapézoïdale “V-BELT”
2. Compteur de remplacement de la courroie trapézoïdale

Le compteur de remplacement de la courroie trapézoïdale affiche la distance parcourue depuis sa dernière réinitialisation (c’est-à-dire depuis le dernier remplacement de courroie trapézoïdale).

L’indicateur de remplacement de la courroie trapézoïdale “V-BELT” clignote tous les 18000 km (10500 mi) par la suite pour indiquer que la courroie trapézoïdale doit être remplacée.

Après le remplacement de la courroie trapézoïdale, réinitialiser le compteur et l’indicateur de remplacement de la courroie trapézoïdale. Pour les remettre tous les deux à zéro, sélectionner le compteur de remplacement de la courroie trapézoïdale, puis appuyer sur le bouton “RESET” pendant une seconde. Puis, lorsque “V-BELT” et le

compteur de remplacement de la courroie trapézoïdale clignotent, appuyer sur le bouton de remise à zéro “RESET” pendant trois secondes. L’indicateur de remplacement de la courroie trapézoïdale est réinitialisé.

Si la courroie trapézoïdale est remplacée avant que l’indicateur de remplacement de la courroie trapézoïdale ne s’affiche (p. ex., avant d’atteindre l’intervalle de remplacement de la courroie), le compteur de remplacement de la courroie trapézoïdale doit être remis à zéro afin qu’il signale correctement le prochain remplacement périodique.

# Commandes et instruments

## Contacteurs à la poignée

FAU1234M

### Gauche

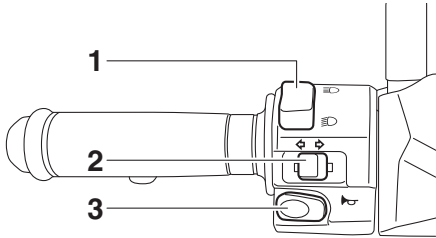

1. Inverseur feu de route/feu de croisement “/”
2. Contacteur des clignotants “/”
3. Contacteur d'avertisseur “”

### Droite

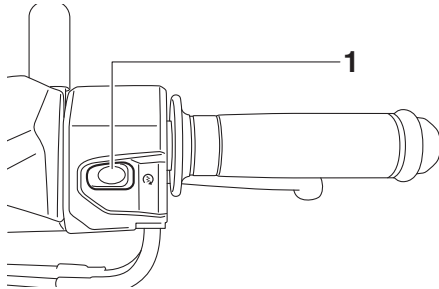

1. Contacteur du démarreur “”

## Inverseur feu de route/feu de croisement “/”

FAU12401

Placer ce contacteur sur “” pour allumer le feu de route et sur “” pour allumer le feu de croisement.

## Contacteur des clignotants “/”

FAU12461

Pour signaler un virage à droite, pousser ce contacteur vers la position “”. Pour signaler un virage à gauche, pousser ce contacteur vers la position “”. Une fois relâché, le contacteur retourne à sa posi-

tion centrale. Pour éteindre les clignotants, appuyer sur le contacteur après que celui-ci est revenu à sa position centrale.

## Contacteur d'avertisseur “”

FAU12501

Appuyer sur ce contacteur afin de faire retentir l'avertisseur.

## Contacteur du démarreur “”

FAU12722

Appuyer sur ce contacteur tout en actionnant le frein avant ou arrière afin de lancer le moteur à l'aide du démarreur. Avant de mettre le moteur en marche, il convient de lire les instructions de mise en marche figurant à la page 5-1.



## Levier de frein avant

FAU12902

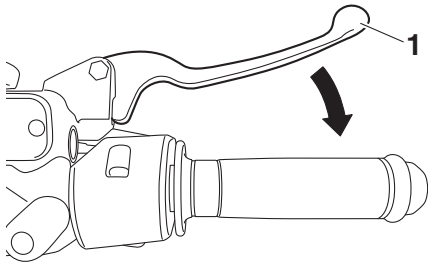

### 1. Levier de frein avant

Le levier de frein avant se trouve sur la poignée droite du guidon. Pour actionner le frein avant, tirer le levier vers la poignée des gaz.

## Levier de frein arrière

FAU12952

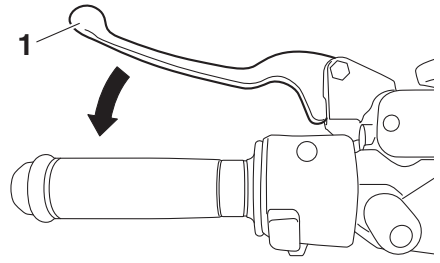

### 1. Levier de frein arrière

Le levier de frein arrière se trouve sur la poignée gauche du guidon. Pour actionner le frein arrière, tirer le levier vers la poignée.

# Commandes et instruments

## Système d'antiblocage des roues (ABS)

FAU6680

Le système d'antiblocage des roues de Yamaha fait appel à un contrôle électronique agissant indépendamment sur la roue avant et arrière.

Utiliser les freins avec système ABS comme des freins traditionnels. Si le système ABS est activé, des vibrations peuvent se faire ressentir aux leviers de frein. Dans ce cas, continuer à utiliser les freins et laisser le système ABS fonctionner ; ne pas "pomper" sur les freins au risque de réduire l'efficacité de freinage.

FWA16051

### **AVERTISSEMENT**

Toujours conserver une distance suffisante par rapport au véhicule qui précède et de s'adapter à la vitesse du trafic même avec un système ABS.

- Le système ABS est plus efficace sur des distances de freinage plus longues.
- Sur certaines surfaces (routes accidentées ou recouvertes de graviers), un véhicule équipé du système ABS peut requérir une distance de freinage plus longue qu'un véhicule sans système ABS.

Le système ABS est contrôlé par un bloc de commande électronique (ECU). En cas de panne du système, le freinage se fait de façon conventionnelle.

### **N.B.**

- Le système ABS effectue un test d'auto-diagnostic à chaque fois que le véhicule démarre lorsque la clé de contact est tournée à la position "ON" et que la vitesse atteint une vitesse de 10 km/h (6 mi/h). Durant ce test, un claquement est audible à l'avant du véhicule et une vibration est ressentie au niveau des leviers de frein dès

qu'ils sont actionnés. Ces phénomènes sont donc normaux et n'indiquent pas une défaillance.

- Ce système ABS dispose d'un mode de test produisant des vibrations aux leviers de frein lorsque le système fonctionne. Des outils spéciaux sont toutefois nécessaires. Il convient donc de s'adresser à un concessionnaire Yamaha.

FCA20100

### **ATTENTION**

**Veiller à ne pas endommager le capteur de roue ou son rotor ; dans le cas contraire, l'ABS subira des dysfonctionnements.**

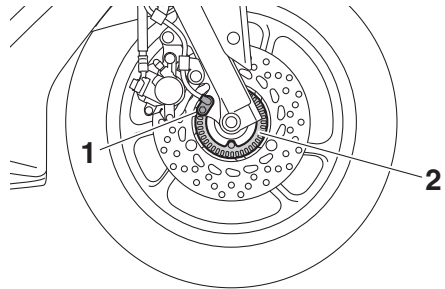

1. Capteur de roue avant
2. Rotor de capteur de roue avant

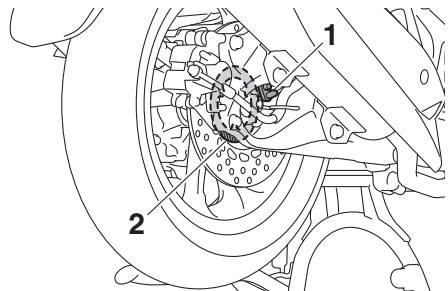

1. Capteur de roue arrière
2. Rotor de capteur de roue arrière

## Bouchon du réservoir de carburant

FAU66690

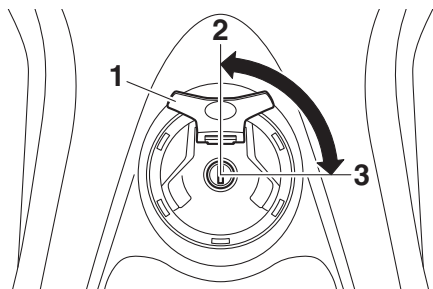

1. Cache-serrure du bouchon de réservoir de carburant
2. Verrouiller.
3. Déverrouiller.

## Retrait du bouchon du réservoir de carburant

Ouvrir le cache-serrure du bouchon du réservoir de carburant, introduire la clé dans la serrure, puis la tourner de 1/4 tour dans le sens des aiguilles d'une montre. Le bouchon est déverrouillé et peut être retiré.

## Mise en place du bouchon du réservoir de carburant

1. Remettre le bouchon en place dans l'orifice du réservoir, la clé étant dans la serrure, en veillant à diriger le repère "△" vers l'avant.

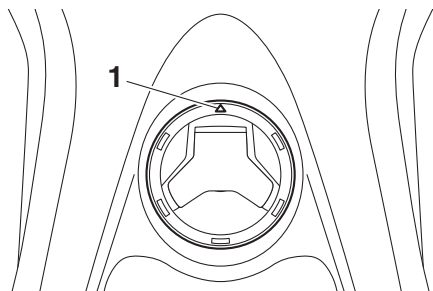

1. Repère "△"

2. Tourner la clé dans le sens inverse des aiguilles d'une montre jusqu'à sa position initiale, la retirer, puis refermer le cache-serrure.

### N.B.

Le bouchon ne peut être remis en place que si la clé se trouve dans la serrure. De plus, la clé ne peut être retirée que si le bouchon est correctement en place et verrouillé.

FWA10132

### AVERTISSEMENT

**S'assurer que le bouchon du réservoir de carburant est remis correctement en place avant de démarrer. Une fuite de carburant constitue un risque d'incendie.**

# Commandes et instruments

## Carburant

FAU13213

S'assurer que le niveau d'essence est suffisant.

FWA10882

### **AVERTISSEMENT**

L'essence et les vapeurs d'essence sont extrêmement inflammables. Pour limiter les risques d'incendies et d'explosions, et donc de blessures, lors des ravitaillements, il convient de suivre ces instructions.

1. Avant de faire le plein, couper le moteur et s'assurer que personne n'a enfourché le véhicule. Ne jamais effectuer le plein à proximité d'étincelles, de flammes ou d'autres sources de chaleur, telles que les chauffe-eau et sècheirs, et surtout, ne pas fumer.
2. Ne pas remplir le réservoir de carburant à l'excès. Ne pas remplir au-delà du fond du tube de remplissage. Comme le carburant se dilate en se réchauffant, du carburant risque de s'échapper du réservoir sous l'effet de la chaleur du moteur ou du soleil.

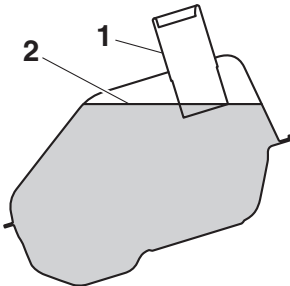

1. Tube de remplissage du réservoir de carburant
2. Niveau de carburant maximum
3. Essuyer immédiatement toute coulure de carburant. **ATTENTION : Essuyer immédiatement toute coulure de carburant à l'aide d'un chiffon propre, sec et doux. En effet, le carbu-**

**rant risque d'abîmer les surfaces peintes ou les pièces en plastique.**

[FCA10072]

4. Bien veiller à fermer correctement le bouchon du réservoir de carburant.

FWA15152

### **AVERTISSEMENT**

L'essence est délétère et peut provoquer blessures ou la mort. Manipuler l'essence avec prudence. Ne jamais si-phonner de l'essence avec la bouche. En cas d'ingestion d'essence, d'inhalation importante de vapeur d'essence ou d'éclaboussure dans les yeux, consulter immédiatement un médecin. En cas d'éclaboussure d'essence sur la peau, se laver immédiatement à l'eau et au savon. En cas d'éclaboussure d'essence sur les vêtements, changer immédiatement de vêtements.

FAU76750

### **Carburant recommandé :**

Essence ordinaire sans plomb (essence-alcool [E10] acceptable)

### **Capacité du réservoir de carburant :**

6.6 L (1.7 US gal, 1.5 Imp.gal)

FCA11401

### **ATTENTION**

Utiliser uniquement de l'essence sans plomb. L'utilisation d'essence avec plomb endommagerait gravement certaines pièces du moteur, telles que les soupapes, les segments, ainsi que le système d'échappement.



## N.B.

- Ce repère identifie le carburant recommandé pour ce véhicule tel que spécifié par la réglementation européenne (EN228).
- Vérifier que la buse d'essence est identifiée de la même manière lors du réapprovisionnement.

Ce moteur Yamaha fonctionne à l'essence ordinaire sans plomb d'un indice d'octane recherche de minimum 95. Si des cognements ou cliquetis surviennent, utiliser une marque d'essence différente ou une essence super sans plomb. L'essence sans plomb prolonge la durée de service des bougies et réduit les frais d'entretien.

### Carburants essence-alcool

Il existe deux types de carburants essence-alcool : l'un à l'éthanol et l'autre au méthanol. Le carburant à l'éthanol peut être utilisé lorsque la concentration en éthanol ne dépasse pas 10 % (E10). Yamaha déconseille l'utilisation de carburant au méthanol. En effet, celui-ci risque d'endommager le système d'alimentation en carburant ou de modifier le comportement du véhicule.

## Durite de trop-plein du réservoir de carburant

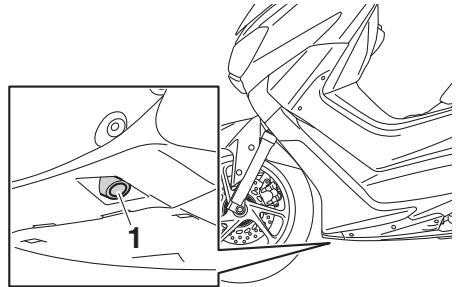

1. Durite de trop-plein de réservoir de carburant

Avant d'utiliser le véhicule :

- S'assurer que la durite de trop-plein du réservoir de carburant est branchée et acheminée correctement.
- S'assurer que la durite de trop-plein du réservoir de carburant n'est ni craquelée ni autrement endommagée, et la remplacer si nécessaire.
- S'assurer que la durite de trop-plein n'est pas obstruée et, si nécessaire, la nettoyer.

## Pot catalytique

Le système d'échappement de ce véhicule est équipé d'un pot catalytique.

FWA10863

### **AVERTISSEMENT**

Le système d'échappement est brûlant lorsque le moteur a tourné. Pour éviter tout risque d'incendie et de brûlures :

- Ne pas garer le véhicule à proximité d'objets ou matériaux posant un risque d'incendie, tel que de l'herbe ou d'autres matières facilement inflammables.
- Garer le véhicule de façon à limiter les risques que des piétons ou des enfants touchent le circuit d'échappement brûlant.
- S'assurer que le système d'échappement est refroidi avant d'effectuer tout travail sur le véhicule.
- Ne pas faire tourner le moteur au ralenti pour plus de quelques minutes. Un ralenti prolongé pourrait provoquer une accumulation de chaleur.

FCA10702

### **ATTENTION**

Utiliser uniquement de l'essence sans plomb. L'utilisation d'essence avec plomb va endommager irrémédiablement le pot catalytique.

## Selle

### Ouverture de la selle

1. Dresser le véhicule sur sa béquille centrale.
2. Introduire la clé dans le contacteur à clé, puis la tourner dans le sens inverse des aiguilles d'une montre jusqu'à la position "SEAT OPEN".

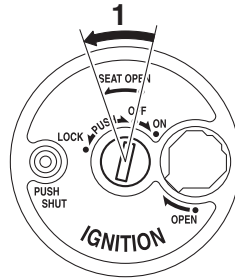

1. Ouvrir.

### **N.B.**

Ne pas enfoncer la clé en la tournant.

3. Relever la selle afin de l'ouvrir.

### Fermeture de la selle

1. Rabattre la selle, puis appuyer sur celle-ci afin de la refermer correctement.
2. Retirer la clé.

### **N.B.**

S'assurer que la selle est bien remise en place avant de démarrer.

## Compartiments de rangement

FAU57081

FWAT1052

### Compartiment de rangement avant

Le compartiment de rangement avant est situé à l'avant du véhicule. Utiliser ce compartiment pour de petits objets.

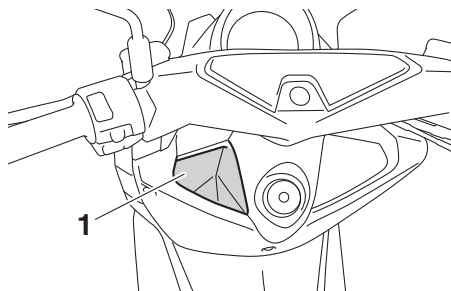

1. Compartiment de rangement avant

### **AVERTISSEMENT**

FWA17250

- Ne pas dépasser la limite de charge du compartiment de rangement avant, qui est de 1.5 kg (3.3 lb).
- Ne poser dans le compartiment de rangement avant aucun objet qui pourrait gêner le fonctionnement du véhicule.

### Compartiment de rangement arrière

Le compartiment de rangement arrière est situé sous la selle. Utiliser ce compartiment pour de grands objets. (Voir page 3-16.)

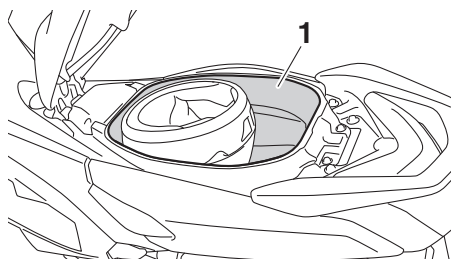

1. Compartiment de rangement arrière

### **AVERTISSEMENT**

- Ne pas dépasser la charge maximale du compartiment de rangement arrière, qui est de 5 kg (11 lb).
- Ne pas dépasser la charge maximale du véhicule, qui est de 168 kg (370 lb).

FCA21150

### **ATTENTION**

Noter les points suivants avant d'utiliser le compartiment de rangement.

- Le compartiment de rangement s'échauffe lorsque le véhicule est exposé au soleil et/ou à la chaleur du moteur. Il convient donc de ne pas y conserver des produits consommables, sensibles à la chaleur ou inflammables.
- Afin d'éviter d'humidifier le compartiment de rangement, emballer tout objet mouillé dans un sac en plastique avant de le ranger dans le compartiment.
- Comme il se peut que de l'eau pénétre dans le compartiment de rangement lors du lavage du véhicule, il est préférable d'emballer tout objet se trouvant dans ce compartiment dans un sac en plastique.
- Ne pas ranger d'objets de valeur ou d'objets fragiles dans le compartiment de rangement.

### **N.B.**

Ne pas laisser le véhicule sans surveillance lorsque la selle est ouverte.

## Béquille latérale

La béquille latérale est située sur le côté gauche du cadre. Relever ou déployer la béquille latérale avec le pied tout en maintenant le véhicule à la verticale.

### N.B.

Le contacteur intégré à la béquille latérale fait partie du circuit du coupe-circuit d'allumage, qui coupe l'allumage dans certaines situations. (Pour plus d'explications au sujet du coupe-circuit d'allumage, se reporter à la section suivante.)

## Coupe-circuit d'allumage

Contrôler le fonctionnement du contacteur de béquille latérale en effectuant le procédé suivant.

**3**

### AVERTISSEMENT

**Ne pas rouler la béquille latérale déployée ou ne se relevant pas correctement. Celle-ci pourrait toucher le sol et distraire le pilote, qui pourrait perdre le contrôle du véhicule. Le circuit du coupe-circuit d'allumage de Yamaha permet de rappeler au pilote qu'il doit relever la béquille latérale avant de se mettre en route. Il convient donc de contrôler régulièrement ce système et de le faire réparer par un concessionnaire Yamaha en cas de mauvais fonctionnement.**

---



# Commandes et instruments

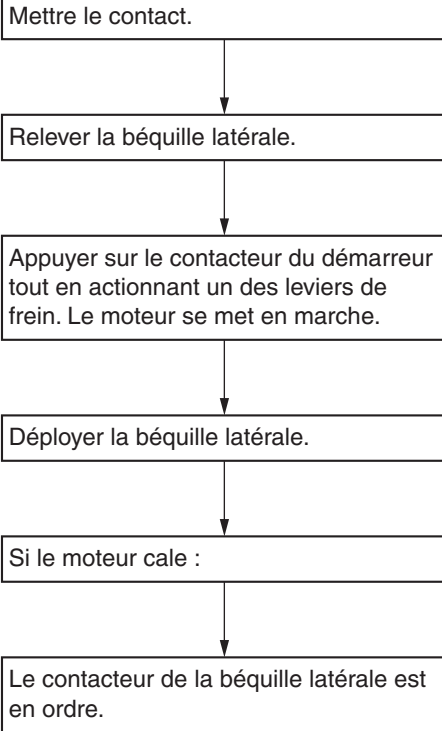

## AVERTISSEMENT

- Pour ce contrôle, le véhicule doit être dressé sur sa béquille centrale.
- Si un mauvais fonctionnement est constaté, faire contrôler le système par un concessionnaire Yamaha avant de démarrer.

# Pour la sécurité – contrôles avant utilisation

FAU63440

Toujours effectuer ces contrôles avant chaque départ afin de s'assurer que le véhicule peut être conduit en toute sécurité. Toujours respecter les procédés et intervalles de contrôle et d'entretien figurant dans ce Manuel du propriétaire.

FWA11152

## AVERTISSEMENT

**L'omission du contrôle ou de l'entretien correct du véhicule augmente les risques d'accident ou d'endommagement. Ne pas conduire le véhicule en cas de détection d'un problème. Si le problème ne peut être résolu en suivant les procédés repris dans ce manuel, faire contrôler le véhicule par un concessionnaire Yamaha.**

Contrôler les points suivants avant de mettre le moteur en marche :

ÉLÉMENTS	CONTRÔLES	PAGES
<b>Carburant</b>	<ul style="list-style-type: none"><li>• Contrôler le niveau de carburant dans le réservoir.</li><li>• Refaire le plein de carburant si nécessaire.</li><li>• S'assurer de l'absence de fuite au niveau des durites d'alimentation.</li><li>• S'assurer que la durite de trop-plein du réservoir de carburant n'est ni bouchée, ni craquelée ou autrement endommagée, et qu'elle est branchée correctement.</li></ul>	3-14, 3-15
<b>Huile moteur</b>	<ul style="list-style-type: none"><li>• Contrôler le niveau d'huile du moteur.</li><li>• Si nécessaire, ajouter l'huile du type recommandé jusqu'au niveau spécifié.</li><li>• S'assurer de l'absence de fuites d'huile.</li></ul>	6-10
<b>Huile de transmission finale</b>	<ul style="list-style-type: none"><li>• S'assurer de l'absence de fuites d'huile.</li></ul>	6-12
<b>Liquide de refroidissement</b>	<ul style="list-style-type: none"><li>• Contrôler le niveau du liquide de refroidissement dans le vase d'expansion.</li><li>• Si nécessaire, ajouter du liquide de refroidissement du type recommandé jusqu'au niveau spécifié.</li><li>• Contrôler le circuit de refroidissement et s'assurer de l'absence de toute fuite.</li></ul>	6-13
<b>Frein avant</b>	<ul style="list-style-type: none"><li>• Contrôler le fonctionnement.</li><li>• Faire purger le circuit hydraulique par un concessionnaire Yamaha en cas de sensation de mollesse.</li><li>• Contrôler l'usure des plaquettes de frein.</li><li>• Remplacer si nécessaire.</li><li>• Contrôler le niveau du liquide dans le réservoir.</li><li>• Si nécessaire, ajouter du liquide de frein du type spécifié jusqu'au niveau spécifié.</li><li>• Contrôler le circuit hydraulique et s'assurer de l'absence de toute fuite.</li></ul>	6-22, 6-22, 6-23

# Pour la sécurité – contrôles avant utilisation

ÉLÉMENTS	CONTRÔLES	PAGES
<b>Frein arrière</b>	<ul style="list-style-type: none"> <li>• Contrôler le fonctionnement.</li> <li>• Faire purger le circuit hydraulique par un concessionnaire Yamaha en cas de sensation de mollesse.</li> <li>• Contrôler l'usure des plaquettes de frein.</li> <li>• Remplacer si nécessaire.</li> <li>• Contrôler le niveau du liquide dans le réservoir.</li> <li>• Si nécessaire, ajouter du liquide de frein du type spécifié jusqu'au niveau spécifié.</li> <li>• Contrôler le circuit hydraulique et s'assurer de l'absence de toute fuite.</li> </ul>	6-22, 6-22, 6-23
<b>Poignée des gaz</b>	<ul style="list-style-type: none"> <li>• S'assurer du fonctionnement en douceur.</li> <li>• Contrôler la garde de la poignée des gaz.</li> <li>• Si nécessaire, faire régler la garde de la poignée des gaz et lubrifier le câble et le boîtier de la poignée des gaz par un concessionnaire Yamaha.</li> </ul>	6-19, 6-26
<b>Câbles de commande</b>	<ul style="list-style-type: none"> <li>• S'assurer du fonctionnement en douceur.</li> <li>• Lubrifier si nécessaire.</li> </ul>	6-26
<b>Roues et pneus</b>	<ul style="list-style-type: none"> <li>• S'assurer de l'absence d'endommagement.</li> <li>• Contrôler l'état des pneus et la profondeur des sculptures.</li> <li>• Contrôler la pression de gonflage.</li> <li>• Corriger si nécessaire.</li> </ul>	6-20, 6-21
<b>Leviers de frein</b>	<ul style="list-style-type: none"> <li>• S'assurer du fonctionnement en douceur.</li> <li>• Si nécessaire, lubrifier les points pivots.</li> </ul>	6-27
<b>Béquille centrale, béquille latérale</b>	<ul style="list-style-type: none"> <li>• S'assurer du fonctionnement en douceur.</li> <li>• Lubrifier les pivots si nécessaire.</li> </ul>	6-27
<b>Attaches du cadre</b>	<ul style="list-style-type: none"> <li>• S'assurer que tous les écrous et vis sont correctement serrés.</li> <li>• Serrer si nécessaire.</li> </ul>	—
<b>Instruments, éclairage, signalisation et contacteurs</b>	<ul style="list-style-type: none"> <li>• Contrôler le fonctionnement.</li> <li>• Corriger si nécessaire.</li> </ul>	—
<b>Contacteur de béquille latérale</b>	<ul style="list-style-type: none"> <li>• Contrôler le fonctionnement du coupe-circuit d'allumage.</li> <li>• En cas de mauvais fonctionnement, faire contrôler le véhicule par un concessionnaire Yamaha.</li> </ul>	3-18

Lire attentivement ce manuel afin de se familiariser avec toutes les commandes. Si l'explication d'une commande ou d'une fonction pose un problème, consulter un concessionnaire Yamaha.

## **AVERTISSEMENT**

**Une mauvaise connaissance des commandes peut entraîner une perte de contrôle, qui pourrait se traduire par un accident et des blessures.**

## Mise en marche du moteur

### **ATTENTION**

**Voir à la page 5-4 et consulter les instructions concernant le rodage du moteur avant d'utiliser le véhicule pour la première fois.**

Afin que le coupe-circuit d'allumage n'entre pas en action, il faut que la béquille latérale soit relevée.

Se référer à la page 3-18 pour plus de détails.

1. Activer le contacteur à clé.
  - Le témoin d'alerte de panne moteur ainsi que le témoin d'alerte de la température du liquide de refroidissement doivent s'allumer pendant quelques secondes, puis s'éteindre.
  - Le témoin d'alerte du système ABS doit s'allumer et rester allumé jusqu'à ce que la vitesse atteigne 10 km/h (6 mi/h).

### **ATTENTION**

**Si un témoin d'alerte ne s'allume pas lorsque le contacteur à clé est activé ou s'il ne s'éteint pas par la suite, se reporter à la page 3-3 et effectuer le contrôle de son circuit.**

2. Refermer tout à fait les gaz.
3. Tout en actionnant le frein avant ou arrière, appuyer sur le contacteur du démarreur.

Si le moteur ne démarre pas, relâcher le contacteur du démarreur, attendre quelques secondes, puis essayer à nouveau. Chaque essai de mise en marche doit être aussi court que possible afin d'économiser l'énergie de la batterie. Ne pas actionner le démarreur pendant plus de 10 secondes d'affilée.

## **ATTENTION**

**En vue de prolonger la durée de service du moteur, ne jamais accélérer à l'excès tant que le moteur est froid !**

## **Démarrage**

1. Actionner le levier de frein arrière de la main gauche et saisir la poignée de manutention de la main droite. Pousser ensuite le scooter vers l'avant pour replier la béquille centrale.

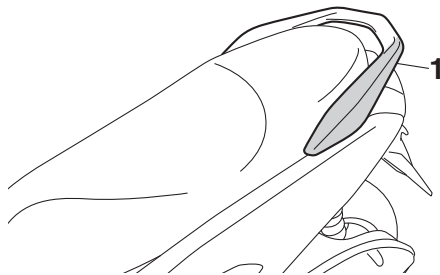

1. Poignée de manutention
2. S'asseoir à califourchon sur la selle et contrôler l'angle des rétroviseurs.
3. Signaler son intention de gagner la voie publique en allumant les clignotants.
4. Vérifier si la voie est libre, puis actionner lentement la poignée des gaz (poignée droite) afin de démarrer.
5. Éteindre les clignotants.

# Utilisation et conseils importants concernant le pilotage

## Accélération et décélération

FAU16782

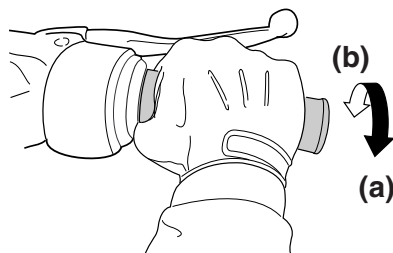

ZALM0199

La vitesse se règle en donnant plus ou moins des gaz. Pour augmenter la vitesse, tourner la poignée des gaz dans le sens (a). Pour réduire la vitesse, tourner la poignée des gaz dans le sens (b).

5

## Freinage

FAU16794

FWA10301

### **AVERTISSEMENT**

- Éviter de freiner brusquement, tout particulièrement lorsque le scooter penche d'un côté, car celui-ci risquerait de dérapier et de se renverser.
- Les rails de chemin de fer ou de tramway, les plaques de fer des chantiers et les plaques d'égout deviennent extrêmement glissants lorsqu'ils sont mouillés. Il convient donc de ralentir avant de rouler sur ce genre de surface et de redoubler de prudence en les traversant.
- Ne pas oublier qu'un freinage sur route mouillée est une manœuvre délicate.
- Rouler lentement dans les descentes, car les freinages en descente peuvent être très difficiles.

1. Refermer tout à fait les gaz.
2. Actionner simultanément les freins avant et arrière en augmentant progressivement la pression.

## Comment réduire sa consommation de carburant

FAU16821

La consommation de carburant dépend dans une grande mesure du style de conduite. Suivre les conseils suivants en vue d'économiser le carburant :

- Éviter les régimes très élevés lors des accélérations.
- Éviter d'emballer le moteur à vide.
- Couper le moteur au lieu de le laisser tourner longtemps au ralenti (ex. : embouteillages, feux rouges, passages à niveau).

## Rodage du moteur

FAU16842

Les premiers 1600 km (1000 mi) constituent la période la plus importante de la vie du moteur. C'est pourquoi il est indispensable de lire attentivement ce qui suit.

Le moteur étant neuf, il faut éviter de le soumettre à un effort excessif pendant les premiers 1600 km (1000 mi). Les pièces mobiles du moteur doivent s'user et se roder mutuellement pour obtenir les jeux de marche corrects. Pendant cette période, éviter de conduire à pleins gaz de façon prolongée et éviter tout excès susceptible de provoquer la surchauffe du moteur.

FAUM2012

### 0–1000 km (0–600 mi)

Éviter l'utilisation prolongée à une ouverture des gaz de plus de 1/3. **ATTENTION : Veiller à remplacer l'huile moteur et l'huile de transmission finale après 1000 km (600 mi) d'utilisation.** [FCA11662]

### 1000–1600 km (600–1000 mi)

Éviter l'utilisation prolongée à une ouverture des gaz de plus de 1/2.

### 1600 km (1000 mi) et au-delà

Le rodage est terminé et l'on peut rouler normalement.

FCA10271

## **ATTENTION**

**Si un problème quelconque survenait au moteur durant la période de rodage, consulter immédiatement un concessionnaire Yamaha.**

# Utilisation et conseils importants concernant le pilotage

---

FAU17214

## Stationnement

Pour stationner le véhicule, couper le moteur, puis retirer la clé de contact.

FWA10312

### **AVERTISSEMENT**

---

- Comme le moteur et le système d'échappement peuvent devenir brûlants, il convient de se garer de façon à ce que les piétons ou les enfants ne puissent toucher facilement ces éléments et s'y brûler.
  - Ne pas garer le véhicule dans une descente ou sur un sol meuble, car il pourrait facilement se renverser, ce qui augmenterait les risques de fuite de carburant et d'incendie.
  - Ne pas se garer à proximité d'herbe ou d'autres matériaux inflammables, car ils présentent un risque d'incendie.
-



# Entretien périodique et réglage

FAU17246

La réalisation des contrôles et entretiens, réglages et lubrifications périodiques permet de garantir le meilleur rendement possible et contribue hautement à la sécurité de conduite. La sécurité est l'impératif numéro un du bon motocycliste. Les points de contrôle, réglage et lubrification principaux du véhicule sont expliqués aux pages suivantes.

Les fréquences données dans le tableau des entretiens périodiques s'entendent pour la conduite dans des conditions normales. Le propriétaire devra donc adapter les fréquences préconisées et éventuellement les raccourcir en fonction du climat, du terrain, de la situation géographique et de l'usage qu'il fait de son véhicule.

FWA10322

## AVERTISSEMENT

L'omission d'entretiens ou l'utilisation de techniques d'entretien incorrectes peut accroître les risques de blessures, voire de mort, pendant un entretien ou l'utilisation du véhicule. Si l'on ne maîtrise pas les techniques d'entretien du véhicule, ce travail doit être confié à un concessionnaire Yamaha.

FWA15123

## AVERTISSEMENT

Couper le moteur avant d'effectuer tout entretien, sauf si autrement spécifié.

- Les pièces mobiles d'un moteur en marche risquent de happer un membre ou un vêtement et les éléments électriques de provoquer décharges et incendies.
- Effectuer un entretien en laissant tourner le moteur peut entraîner traumatismes oculaires, brûlures, incendies et intoxications par monoxyde de carbone pouvant provo-

quer la mort. Se reporter à la page 1-2 pour plus d'informations concernant le monoxyde de carbone.

FWA15461

## AVERTISSEMENT

Les disques, étriers, tambours et garnitures de frein peuvent devenir très chauds lors de leur utilisation. Pour éviter tout risque de brûlures, laisser refroidir les éléments de frein avant de les toucher.

# Entretien périodique et réglage

---

FAU39692

## Trousse de réparation

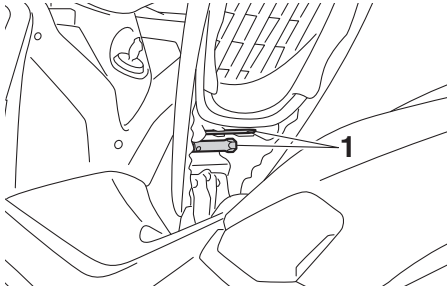

1. Trousse de réparation

La trousse de réparation se trouve au dos de la selle. (Voir page 3-16.)

Les informations données dans ce manuel et les outils de la trousse de réparation sont destinés à fournir au propriétaire les moyens nécessaires pour effectuer l'entretien préventif et les petites réparations. Cependant d'autres outils, comme une clé dynamométrique, peuvent être nécessaires pour effectuer correctement certains entretiens.

### **N.B.**

Si l'on ne dispose pas des outils ou de l'expérience nécessaires pour mener un travail à bien, il faut le confier à un concessionnaire Yamaha.

---

# Entretien périodique et réglage

FAU71020

## N.B.

- Il n'est pas nécessaire d'effectuer le contrôle annuel lorsqu'on a effectué un contrôle périodique dans l'année (les distances sont exprimées en milles pour le R.-U.).
- À partir de 30000 km (17500 mi), effectuer les entretiens en reprenant les fréquences depuis 6000 km (3500 mi).
- L'entretien des éléments repérés d'un astérisque ne peut être mené à bien sans les données techniques, les connaissances et l'outillage adéquats, et doit être confié à un concessionnaire Yamaha.

FAU71060

## Entretiens périodiques du système de contrôle des gaz d'échappement

N°	ÉLÉMENTS	CONTRÔLES OU ENTRETIENS À EFFECTUER	DISTANCE AU COMPTEUR					CONTRÔLE ANNUEL
			X 1000 km	1	6	12	18	
		X 1000 mi	0.6	3.5	7	10.5	14	
1	* Canalisation de carburant	<ul style="list-style-type: none"> <li>• S'assurer que les durites d'alimentation ne sont ni craquelées ni autrement endommagées.</li> <li>• Remplacer si nécessaire.</li> </ul>		√	√	√	√	√
2	* Bougie	<ul style="list-style-type: none"> <li>• Contrôler l'état.</li> <li>• Régler l'écartement et nettoyer.</li> </ul>		√		√		
		<ul style="list-style-type: none"> <li>• Remplacer.</li> </ul>			√		√	
3	* Jeu des soupapes	<ul style="list-style-type: none"> <li>• Vérifier et régler.</li> </ul>		√	√	√	√	
4	* Injection de carburant	<ul style="list-style-type: none"> <li>• Contrôler le régime de ralenti du moteur.</li> </ul>	√	√	√	√	√	√
5	* Système d'échappement	<ul style="list-style-type: none"> <li>• S'assurer qu'il n'y a pas de fuites.</li> <li>• Serrer si nécessaire.</li> <li>• Remplacer le joint si nécessaire.</li> </ul>	√	√	√	√	√	

# Entretien périodique et réglage

FAU71361

## Tableau des entretiens et graissages périodiques

N°	ÉLÉMENTS	CONTRÔLES OU ENTRETIENS À EFFECTUER	DISTANCE AU COMPTEUR					CONTRÔLE ANNUEL		
			X 1000 km							
			1	6	12	18	24			
X 1000 mi					0.6	3.5	7	10.5	14	
1	*	<b>Contrôle du système de diagnostic</b>	<ul style="list-style-type: none"> <li>Réaliser une inspection dynamique à l'aide de l'outil de diagnostic des pannes Yamaha.</li> <li>Vérifier les codes d'erreur.</li> </ul>		√	√	√	√	√	√
2	*	<b>Élément du filtre à air</b>	<ul style="list-style-type: none"> <li>Remplacer.</li> </ul>		Tous les 18000 km (10500 mi)					
3		<b>Tube de vidange du boîtier de filtre à air</b>	<ul style="list-style-type: none"> <li>Nettoyer.</li> </ul>		√	√	√	√	√	
4	*	<b>Élément du filtre à air du boîtier de la courroie trapézoïdale</b>	<ul style="list-style-type: none"> <li>Nettoyer.</li> <li>Remplacer si nécessaire.</li> </ul>			√	√	√	√	√
5	*	<b>Frein avant</b>	<ul style="list-style-type: none"> <li>Contrôler le fonctionnement, le niveau du liquide et s'assurer de l'absence de fuite.</li> <li>Remplacer les plaquettes de frein si nécessaire.</li> </ul>		√	√	√	√	√	√
6	*	<b>Frein arrière</b>	<ul style="list-style-type: none"> <li>Contrôler le fonctionnement, le niveau du liquide et s'assurer de l'absence de fuite.</li> <li>Remplacer les plaquettes de frein si nécessaire.</li> </ul>		√	√	√	√	√	√
7	*	<b>Durites de frein</b>	<ul style="list-style-type: none"> <li>S'assurer de l'absence de craquelures ou autre endommagement.</li> </ul>			√	√	√	√	√
			<ul style="list-style-type: none"> <li>Remplacer.</li> </ul>		Tous les 4 ans					
8	*	<b>Liquide de frein</b>	<ul style="list-style-type: none"> <li>Changer.</li> </ul>		Tous les 2 ans					
9	*	<b>Roues</b>	<ul style="list-style-type: none"> <li>Contrôler le voile et l'état.</li> <li>Remplacer si nécessaire.</li> </ul>			√	√	√	√	
10	*	<b>Pneus</b>	<ul style="list-style-type: none"> <li>Contrôler la profondeur de sculpture et l'état des pneus.</li> <li>Remplacer si nécessaire.</li> <li>Contrôler la pression de gonflage.</li> <li>Corriger si nécessaire.</li> </ul>			√	√	√	√	√

# Entretien périodique et réglage

N°	ÉLÉMENTS	CONTRÔLES OU ENTRETIENS À EFFECTUER	DISTANCE AU COMPTEUR					CONTRÔLE ANNUEL			
			X 1000 km								
			1	6	12	18	24				
X 1000 mi					0.6	3.5	7	10.5	14		
11	* Roulements de roue	<ul style="list-style-type: none"> <li>S'assurer qu'ils n'ont pas de jeu et ne sont pas endommagés.</li> </ul>		√	√	√	√				
12	* Roulements de direction	<ul style="list-style-type: none"> <li>S'assurer qu'il n'y a pas de jeu.</li> </ul>	√	√	√	√					
		<ul style="list-style-type: none"> <li>Regarnir modérément de graisse à base de savon au lithium.</li> </ul>					√				
13	* Visserie du châssis	<ul style="list-style-type: none"> <li>S'assurer du serrage correct de toute la visserie.</li> </ul>		√	√	√	√	√	√		
14	Axe de pivot de levier de frein avant et arrière	<ul style="list-style-type: none"> <li>Lubrifier à la graisse silicone.</li> </ul>		√	√	√	√	√	√		
15	Béquille latérale, béquille centrale	<ul style="list-style-type: none"> <li>Contrôler le fonctionnement.</li> <li>Lubrifier à la graisse à base de savon au lithium.</li> </ul>		√	√	√	√	√	√		
16	* Contacteur de béquille latérale	<ul style="list-style-type: none"> <li>Contrôler le fonctionnement et remplacer si nécessaire.</li> </ul>	√	√	√	√	√	√	√		
17	* Fourche avant	<ul style="list-style-type: none"> <li>Contrôler le fonctionnement et s'assurer de l'absence de fuites d'huile.</li> <li>Remplacer si nécessaire.</li> </ul>		√	√	√	√	√			
18	* Combinés ressort-amortisseur	<ul style="list-style-type: none"> <li>Contrôler le fonctionnement et s'assurer de l'absence de fuites d'huile.</li> <li>Remplacer si nécessaire.</li> </ul>		√	√	√	√	√			
19	Huile moteur	<ul style="list-style-type: none"> <li>Changer (chauffer le moteur avant d'effectuer la vidange).</li> <li>Contrôler le niveau d'huile et s'assurer de l'absence de fuites d'huile.</li> </ul>	À la première échéance et lorsque le témoin de changement d'huile cli-gnote ou s'allume [tous les 6000 km (3500 mi)].					√			
20	* Crépine d'huile moteur	<ul style="list-style-type: none"> <li>Nettoyer.</li> </ul>	√								
21	* Huile de transmission finale	<ul style="list-style-type: none"> <li>S'assurer de l'absence de fuites d'huile.</li> </ul>	√	√	√	√	√				
		<ul style="list-style-type: none"> <li>Changer.</li> </ul>	√		√		√				
22	* Circuit de refroidissement	<ul style="list-style-type: none"> <li>Contrôler le niveau de liquide de refroidissement et s'assurer de l'absence de fuites de liquide.</li> </ul>		√	√	√	√	√	√		
		<ul style="list-style-type: none"> <li>Changer.</li> </ul>	Tous les 3 ans								

# Entretien périodique et réglage

N°	ÉLÉMENTS	CONTRÔLES OU ENTRETIENS À EFFECTUER	DISTANCE AU COMPTEUR					CONTRÔLE ANNUEL	
			X 1000 km						
			1	6	12	18	24		
X 1000 mi					0.6	3.5	7	10.5	14
23	* Courroie trapézoïdale	• Remplacer.	Lorsque l'indicateur de remplacement de la courroie trapézoïdale clignote ou s'allume						
24	* Contacteur de feu stop sur frein avant et arrière	• Contrôler le fonctionnement.	√	√	√	√	√	√	
25	* Pièces mobiles et câbles	• Lubrifier.		√	√	√	√	√	
26	* Logement de la poignée des gaz et câble	• Contrôler le fonctionnement et la garde. • Régler le jeu du câble des gaz si nécessaire. • Lubrifier le logement de la poignée des gaz et le câble des gaz.		√	√	√	√	√	
27	* Éclairage, signalisation et contacteurs	• Contrôler le fonctionnement. • Régler le faisceau de phare.	√	√	√	√	√	√	

FAU72790

## N.B.

- Filtre à air du moteur et filtre à air de la courroie trapézoïdale
  - L'élément équipant le filtre à air du moteur est en papier huilé et est jetable. Il convient dès lors de ne pas le nettoyer à l'air comprimé sous peine de l'endommager.
  - Il convient de remplacer l'élément du filtre à air du moteur et d'effectuer l'entretien de l'élément du filtre à air de la courroie trapézoïdale plus fréquemment si le véhicule est utilisé dans des zones très poussiéreuses ou humides.
- Entretien des freins hydrauliques
  - Toujours remplacer le liquide de frein après avoir démonté les maîtres-cylindres et les étriers. Contrôler régulièrement le niveau du liquide de frein dans les réservoirs et, si nécessaire, faire l'appoint comme spécifié.
  - Remplacer les composants internes des maîtres-cylindres et des étriers et changer le liquide de frein tous les deux ans.
  - Remplacer les durites de frein tous les quatre ans et lorsqu'elles sont craquelées ou endommagées.

# Entretien périodique et réglage

FAU18773

## Dépose et repose des caches

Afin de pouvoir effectuer certains entretiens décrits dans ce chapitre, il est nécessaire de déposer les caches illustrés. Se référer à cette section à chaque fois qu'il faut déposer ou reposer un cache.

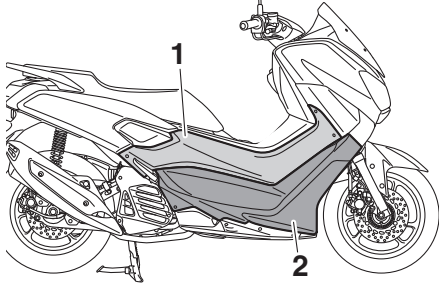

1. Cache A
2. Cache B

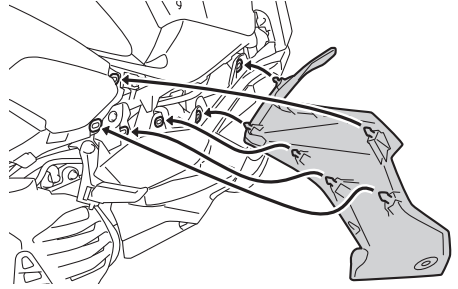

2. Replier le repose-pied droit du passager.

## Cache B

### Dépose du cache

1. Déposer le cache A.
2. Déposer les rivets démontables et le boulon.

FAU67270

## Cache A

### Dépose du cache

1. Retirer les vis.

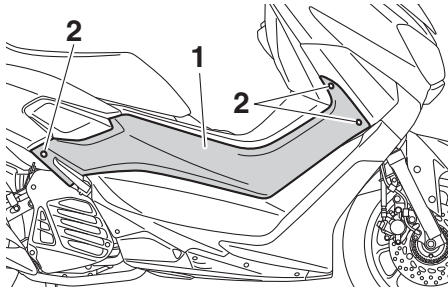

1. Cache A
2. Vis

2. Déployer le repose-pied droit du passager, puis tirer le cache vers soi.

### Mise en place du cache

1. Remettre le cache en place, puis reposer les vis.

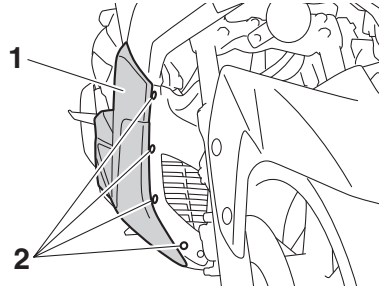

1. Cache B
2. Rivet démontable

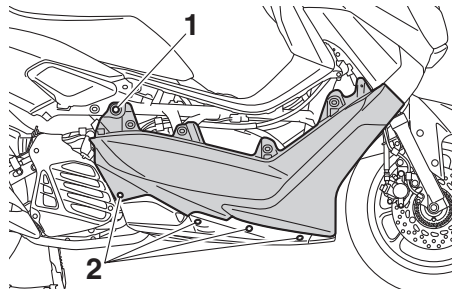

1. Vis
2. Rivet démontable

# Entretien périodique et réglage

FAU67161

3. Déposer les tapis droits en les tirant vers le haut.

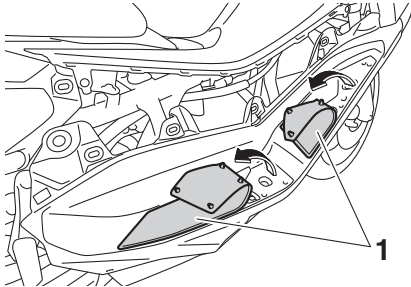

1. Tapis de repose-pied

4. Déposer les boulons, puis tirer le cache vers soi.

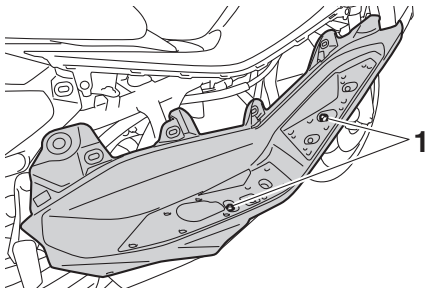

1. Vis

## Mise en place du cache

1. Remettre le cache en place, puis reposer les vis.
2. Remettre les tapis droits en place et appuyer sur ceux-ci afin de les fixer correctement.
3. Remettre le boulon et les rivets démontables en place.
4. Remonter le cache A.

## Contrôle de la bougie

La bougie est une pièce importante du moteur et son contrôle est simple. La bougie doit être démontée et contrôlée aux fréquences indiquées dans le tableau des entretiens et graissages périodiques, car la chaleur et les dépôts finissent par l'user. L'état de la bougie peut en outre révéler l'état du moteur.

## Dépose de la bougie

1. Dresser le véhicule sur sa béquille centrale.
2. Déposer les caches A et B. (Voir page 6-7.)
3. Retirer le capuchon de bougie.

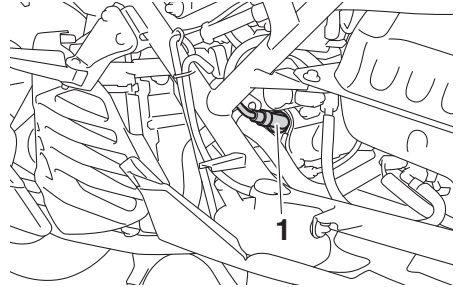

1. Capuchon de bougie

4. Déposer la bougie comme illustré, en se servant de la clé à bougie fournie dans la trousse de réparation.



1. Clé à bougie



# Entretien périodique et réglage

## Contrôle de la bougie

1. S'assurer que la couleur de la porcelaine autour de l'électrode est d'une couleur café au lait clair ou légèrement foncé, couleur idéale pour un véhicule utilisé dans des conditions normales.

## N.B.

Si la couleur de la bougie est nettement différente, le moteur pourrait présenter une anomalie. Ne jamais essayer de diagnostiquer soi-même de tels problèmes. Il est préférable de confier le véhicule à un concessionnaire Yamaha.

2. Contrôler l'usure des électrodes et la présence de dépôts de calamine ou autres. Si l'usure est excessive ou les dépôts trop importants, il convient de remplacer la bougie.

**Bougie spécifiée :**  
NGK/CPR8EA-9

3. Mesurer l'écartement des électrodes à l'aide d'un jeu de cales d'épaisseur et, si nécessaire, le corriger conformément aux spécifications.

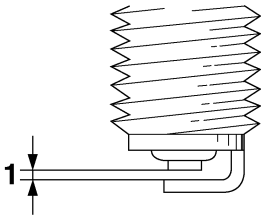

1. Écartement des électrodes

**Écartement des électrodes :**  
0.8–0.9 mm (0.031–0.035 in)

## Mise en place de la bougie

1. Nettoyer la surface du joint de la bougie et ses plans de joint, puis nettoyer soigneusement les filets de bougie.
2. Mettre la bougie en place à l'aide de la clé à bougie, puis la serrer au couple spécifié.

## Couple de serrage :

Bougie :  
13 N·m (1.3 kgf·m, 9.4 lb·ft)

## N.B.

Si une clé dynamométrique n'est pas disponible lors du montage d'une bougie, une bonne approximation consiste à serrer de 1/4–1/2 tour supplémentaire après le serrage à la main. Il faudra toutefois serrer la bougie au couple spécifié le plus rapidement possible.

3. Remonter le capuchon de bougie.

## N.B.

Remonter le capuchon de bougie en le positionnant comme illustré et en veillant à ce que le fil de bougie ne touche aucune des pièces qui l'entourent.

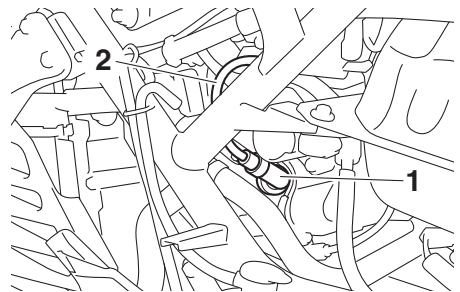

1. Capuchon de bougie
2. Fil de bougie

4. Reposer les caches.

# Entretien périodique et réglage

FAU66991

## Huile moteur et crépine d'huile

Il faut vérifier le niveau d'huile moteur avant chaque départ. Il convient en outre de changer l'huile et de nettoyer la crépine d'huile aux fréquences spécifiées dans le tableau des entretiens et graissages périodiques.

### Contrôle du niveau d'huile moteur

1. Dresser le véhicule sur sa béquille centrale. Une légère inclinaison peut entraîner des erreurs de lecture.
2. Mettre le moteur en marche et le faire chauffer pendant quelques minutes, puis le couper.
3. Attendre quelques minutes que l'huile se stabilise, puis retirer le bouchon de remplissage d'huile moteur. Essuyer la jauge d'huile moteur avant de l'insérer à nouveau, sans la visser, dans l'orifice de remplissage, puis la retirer et vérifier le niveau d'huile.

**AVERTISSEMENT ! Le pot d'échappement et son carter deviennent très chauds en cours d'utilisation. Pour éviter les risques de brûlures, laisser refroidir le pot d'échappement et son carter avant de retirer le capuchon du filtre à huile.** [FWA17810]

### N.B.

Le niveau d'huile moteur doit se situer entre l'extrémité de la jauge d'huile et le repère de niveau maximum.

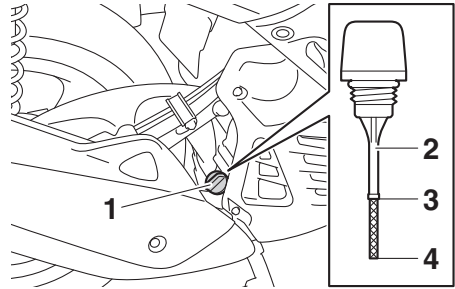

1. Bouchon de remplissage de l'huile moteur
  2. Jauge de niveau d'huile
  3. Repère de niveau maximum
  4. Extrémité de la jauge d'huile moteur
4. Si le niveau d'huile moteur ne se situe pas entre l'extrémité de la jauge d'huile et le repère de niveau maximum, ajouter de l'huile moteur du type recommandé jusqu'au niveau spécifié.
  5. Insérer la jauge d'huile dans l'orifice de remplissage, puis serrer le bouchon de remplissage d'huile.

### Changement de l'huile moteur et nettoyage de la crépine d'huile

1. Mettre le moteur en marche et le faire chauffer pendant quelques minutes, puis le couper.
2. Placer un bac à vidange sous le moteur afin d'y recueillir l'huile usagée.
3. Retirer le bouchon de remplissage d'huile moteur et les vis de vidange d'huile moteur A et B afin de vidanger l'huile du carter moteur.

**ATTENTION : Lorsqu'on retire la vis de vidange de l'huile B, le joint torique, le ressort de compression et la crépine d'huile se libèrent également. Veiller à ne pas perdre ces pièces.** [FCAT1022]

# Entretien périodique et réglage

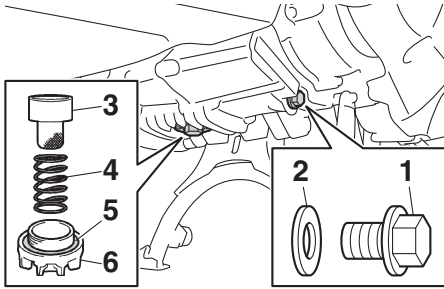

1. Vis de vidange d'huile moteur A
2. Joint
3. Crépine d'huile
4. Ressort de pression
5. Joint torique
6. Vis de vidange d'huile moteur B

4. Nettoyer la crépine d'huile moteur dans du dissolvant, puis contrôler son état et la remplacer si elle est abîmée.
5. Mettre la crépine d'huile moteur, le ressort de compression, un joint torique neuf et le boulon de vidange de l'huile moteur B en place.

## N.B.

S'assurer que le joint torique est bien logé dans son siège.

6. Mettre le boulon de vidange de l'huile moteur A et son joint neuf en place, puis serrer les deux boulons de vidange au couple spécifié.

### Couple de serrage :

Vis de vidange de l'huile moteur A :  
20 N·m (2.0 kgf·m, 14 lb·ft)  
Vis de vidange de l'huile moteur B :  
32 N·m (3.2 kgf·m, 23 lb·ft)

7. Remettre à niveau en ajoutant la quantité spécifiée de l'huile moteur recommandée, puis remonter et serrer le bouchon de remplissage d'huile.

### Huile moteur recommandée :

Voir page 8-1.

### Quantité d'huile :

0.90 L (0.95 US qt, 0.79 Imp.qt)

## N.B.

Bien veiller à essuyer toute coulure d'huile après que le moteur et le système d'échappement ont refroidi.

FCA11621

## ATTENTION

- **Ne pas mélanger d'additif chimique à l'huile afin d'éviter tout patinage de l'embrayage, car l'huile moteur lubrifie également l'embrayage. Ne pas utiliser des huiles de grade diesel "CD" ni des huiles de grade supérieur à celui spécifié. S'assurer également de ne pas utiliser une huile portant la désignation "ENERGY CONSERVING II" ou la même désignation avec un chiffre plus élevé.**
- **S'assurer qu'aucune crasse ou objet ne pénètre dans le carter moteur.**

8. Mettre le moteur en marche et le laisser tourner au ralenti pendant quelques minutes et contrôler s'il y a présence de fuites d'huile. En cas de fuite d'huile, couper immédiatement le moteur et rechercher la cause.
9. Couper le moteur, puis vérifier le niveau d'huile et faire l'appoint, si nécessaire.
10. Réinitialiser le compteur de changement d'huile et le témoin de changement d'huile "OIL". (Les instructions concernant la réinitialisation figurent à la page 3-6.)

# Entretien périodique et réglage

FAU20067

## Huile de transmission finale

Il faut s'assurer avant chaque départ qu'il n'y a pas de fuite d'huile au niveau du carter de transmission finale. Si une fuite est détectée, faire contrôler et réparer le scooter par un concessionnaire Yamaha. Il faut en outre changer l'huile de transmission finale aux fréquences spécifiées dans le tableau des entretiens et graissages périodiques.

1. Mettre le moteur en marche et amener l'huile de transmission finale à température en conduisant le scooter pendant quelques minutes, puis couper le moteur.
2. Dresser le scooter sur sa béquille centrale.
3. Placer un bac à vidange sous le carter de transmission finale afin d'y recueillir l'huile usagée.
4. Déposer le bouchon de remplissage de l'huile de transmission finale et son joint torique du carter de transmission finale.

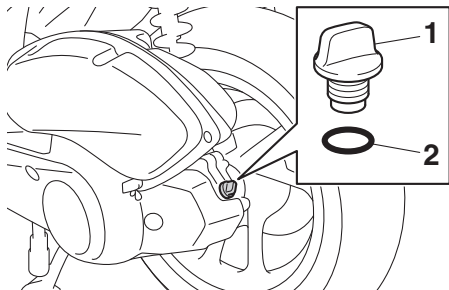

1. Bouchon de remplissage de l'huile de transmission finale
  2. Joint torique
5. Retirer la vis de vidange de l'huile de transmission finale et son joint afin de vidanger l'huile du carter de transmission finale.

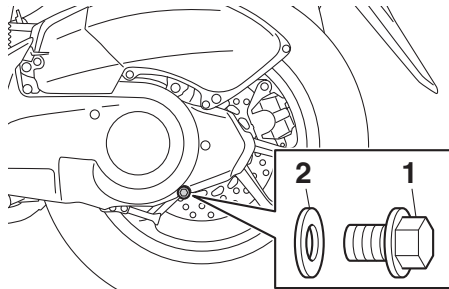

1. Vis de vidange de l'huile de transmission finale
  2. Joint
6. Remonter la vis de vidange de l'huile de transmission finale et son joint neuf, puis serrer la vis au couple spécifié.

### Couple de serrage :

Vis de vidange de l'huile de transmission finale :  
20 N·m (2.0 kgf·m, 14 lb·ft)

7. Remettre à niveau en ajoutant la quantité spécifiée de l'huile de transmission finale recommandée.  
**AVERTISSEMENT ! S'assurer qu'aucune crasse ou objet ne pénètre dans le carter de transmission finale. Veiller à ne pas mettre d'huile sur le pneu ou la roue.** [FWA11312]

### Huile de transmission finale recommandée :

Voir page 8-1.

### Quantité d'huile :

0.15 L (0.16 US qt, 0.13 Imp.qt)

8. Monter le bouchon de remplissage de l'huile de transmission finale et son joint torique, puis serrer le bouchon.
9. S'assurer que le carter de transmission finale ne fuit pas. Si une fuite d'huile est détectée, il faut en rechercher la cause.

## Liquide de refroidissement

FAU20071

Il faut contrôler le niveau du liquide de refroidissement avant chaque départ. Il convient également de changer le liquide de refroidissement aux fréquences spécifiées dans le tableau des entretiens et graissages périodiques.

### Contrôle du niveau

FAUN1090

1. Dresser le véhicule sur sa béquille centrale.

### N.B.

- Le niveau du liquide de refroidissement doit être vérifié le moteur froid, car il varie en fonction de la température du moteur.
- S'assurer que le véhicule est bien à la verticale avant de contrôler le niveau du liquide de refroidissement. Une légère inclinaison peut entraîner des erreurs de lecture.

2. Contrôler le niveau du liquide de refroidissement par le hublot de contrôle.

### N.B.

Le niveau du liquide de refroidissement doit se situer entre les repères de niveau minimum et maximum.

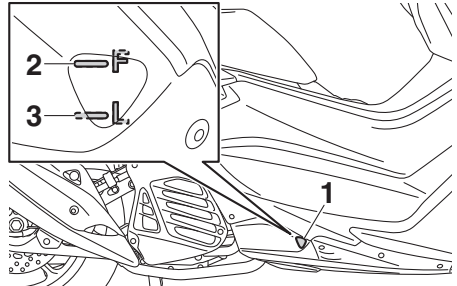

1. Hublot de contrôle du niveau de liquide de refroidissement
2. Repère de niveau maximum
3. Repère de niveau minimum

3. Si le niveau du liquide de refroidissement est inférieur ou égal au repère de niveau minimum, enlever le tapis du repose-pied droit en le tirant vers le haut comme illustré.

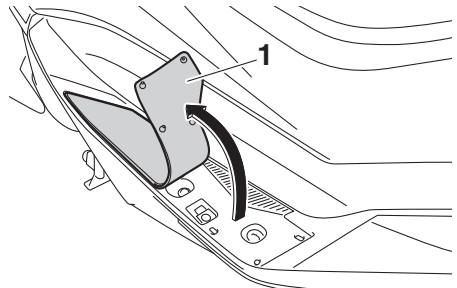

1. Tapis de repose-pied

4. Déposer le couvercle du vase d'expansion.

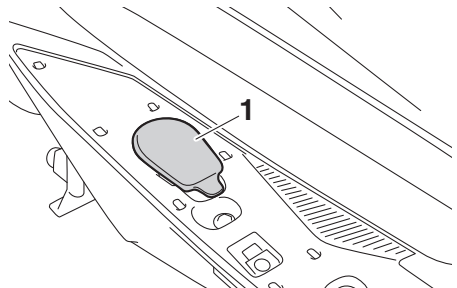

1. Cache du vase d'expansion

# Entretien périodique et réglage

- Retirer le bouchon du vase d'expansion, ajouter du liquide jusqu'au repère de niveau maximum, puis remettre le bouchon en place. **AVERTISSEMENT ! Retirer uniquement le bouchon du vase d'expansion. Ne jamais essayer de retirer le bouchon du radiateur tant que le moteur est chaud.** [FWA15162]

**ATTENTION :** Si l'on ne peut se procurer du liquide de refroidissement, utiliser de l'eau distillée ou de l'eau du robinet douce. Ne pas utiliser d'eau dure ou salée, car cela endommagerait le moteur. Si l'on a utilisé de l'eau au lieu de liquide de refroidissement, il faut la remplacer par du liquide de refroidissement dès que possible afin de protéger le circuit de refroidissement du gel et de la corrosion. Si on a ajouté de l'eau au liquide de refroidissement, il convient de faire rétablir le plus rapidement possible le taux d'antigel par un concessionnaire Yamaha, afin de rendre toutes ses propriétés au liquide de refroidissement. [FCA10473]

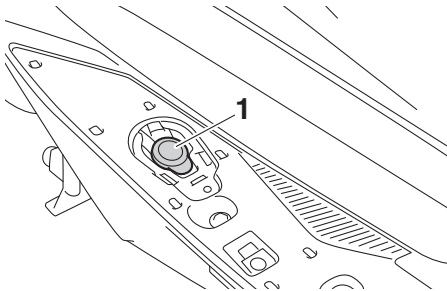

- Bouchon du vase d'expansion

**Capacité du vase d'expansion (jusqu'au repère de niveau maximum) :**

0.25 L (0.26 US qt, 0.22 Imp.qt)

- Reposer le cache du vase d'expansion.
- Remettre le tapis droit en place et appuyer sur celui-ci afin de le fixer correctement.

FAU67280

## Changement du liquide de refroidissement

- Placer le véhicule sur un plan horizontal et laisser refroidir le moteur s'il est chaud.
- Déposer les caches A et B. (Voir page 6-7.)
- Déposer le cache du radiateur après avoir retiré les boulons.

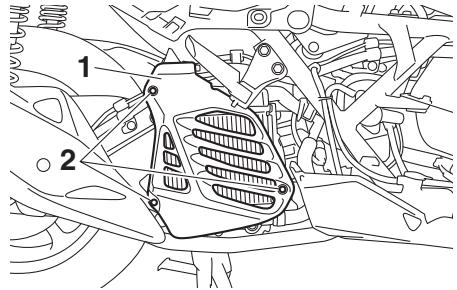

- Cache du radiateur
- Vis

- Placer un bac à vidange sous le moteur afin d'y recueillir le liquide de refroidissement usagé.
- Retirer le bouchon du radiateur. **AVERTISSEMENT ! Ne jamais essayer de retirer le bouchon du radiateur tant que le moteur est chaud.** [FWA10382]

# Entretien périodique et réglage

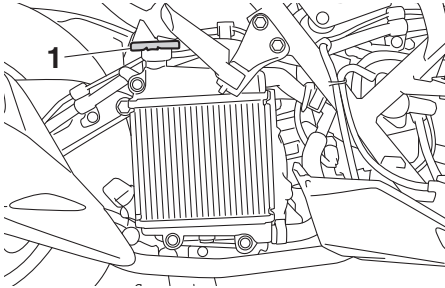

1. Bouchon du radiateur

6. Retirer la vis de vidange du liquide de refroidissement et son joint torique afin de vidanger le circuit de refroidissement.

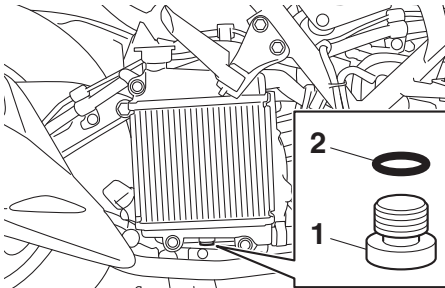

1. Vis de vidange du liquide de refroidissement  
2. Joint torique

7. Retirer la vis de vidange du liquide de refroidissement et son joint afin de vidanger le circuit de refroidissement.

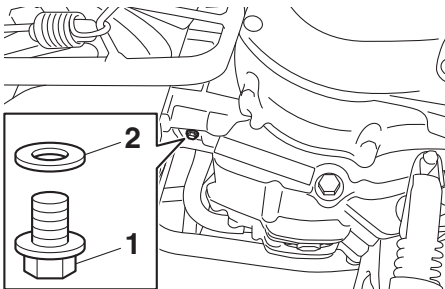

1. Vis de vidange du liquide de refroidissement  
2. Joint

8. Déposer le vase d'expansion après avoir retiré son bouchon.

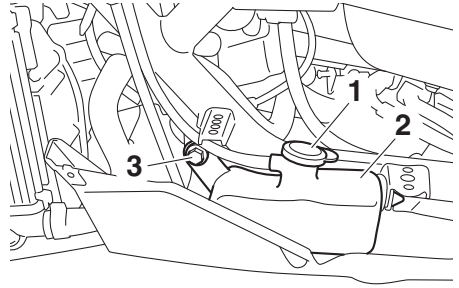

1. Bouchon du vase d'expansion  
2. Vase d'expansion  
3. Vis

9. Retirer le bouchon du vase d'expansion, puis retourner le vase d'expansion afin de le vider.
10. Une fois tout le liquide de refroidissement vidangé, rincer soigneusement le circuit de refroidissement à l'eau courante propre.
11. Remettre le vase d'expansion en place et le fixer à l'aide de son boulon.
12. Remonter la vis de vidange d'huile moteur et son joint neuf, puis serrer la vis au couple spécifié.

## Couple de serrage :

Vis de vidange du liquide de refroidissement :

10 N·m (1.0 kgf·m, 7.2 lb·ft)

13. Monter la vis de vidange du liquide de refroidissement et un joint torique neuf.
14. Verser du liquide de refroidissement du type recommandé jusqu'au repère de niveau maximum du vase d'expansion, puis remettre le bouchon en place.
15. Remplir entièrement le radiateur de liquide de refroidissement du type recommandé.

**Proportion d'antigel et d'eau :**

1:1

**Antigel recommandé :**

Antigel de haute qualité, composé d'éthylène glycol et contenant des inhibiteurs de corrosion pour les moteurs en aluminium

**Quantité de liquide de refroidissement :**

Radiateur (intégralité du circuit) :

0.46 L (0.49 US qt, 0.40 Imp.qt)

Vase d'expansion (jusqu'au repère de niveau maximum) :

0.25 L (0.26 US qt, 0.22 Imp.qt)

- 6
- Mettre le bouchon du radiateur en place, mettre ensuite le moteur en marche et le laisser tourner quelques minutes au ralenti, puis le couper.
  - Retirer le bouchon du radiateur afin de vérifier le niveau du liquide de refroidissement dans le radiateur. Si nécessaire, ajouter le liquide de sorte à remplir le radiateur, puis remettre le bouchon du radiateur en place.
  - Mettre le moteur en marche, et s'assurer de l'absence de toute fuite de liquide de refroidissement. En cas de fuite, faire vérifier le circuit de refroidissement par un concessionnaire Yamaha.
  - Remettre le cache du radiateur en place en le fixant à l'aide de ses boulons.
  - Reposer les caches.

## Élément de filtre à air et de filtre à air du boîtier de la courroie trapézoïdale

Il convient de remplacer l'élément du filtre à air et de nettoyer l'élément du boîtier de la courroie trapézoïdale aux fréquences spécifiées dans le tableau des entretiens et graissages périodiques. Effectuer l'entretien des éléments de filtre plus fréquemment lorsque le véhicule est utilisé dans des régions très poussiéreuses ou humides. Il faut contrôler fréquemment le tube de vidange du boîtier de filtre à air et celui du filtre à air du boîtier de la courroie trapézoïdale et les nettoyer quand nécessaire.

### Nettoyage du tube de vidange du filtre à air

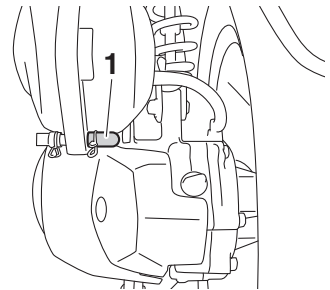

1. Tube de vidange du filtre à air

- Contrôler si le tube de vidange, situé à l'arrière du boîtier de filtre à air, contient de l'eau ou des crasses.
- S'il y a présence d'eau et de crasse, détacher le tube du collier à pince et le nettoyer, puis remonter ce dernier.

### **N.B.**

Si le tube de vidange présente de la saleté ou de l'eau, veiller à contrôler l'état de l'élément du filtre à air (saleté excessive ou endommagement) et le remplacer si nécessaire.



## Remplacement de l'élément du filtre à air

1. Dresser le véhicule sur sa béquille centrale.
2. Retirer le couvercle du boîtier de filtre à air après avoir retiré ses vis.

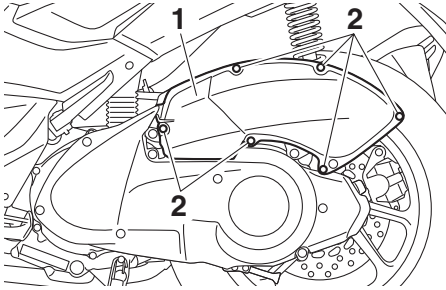

1. Couvercle du boîtier de filtre à air
2. Vis

3. Extraire l'élément du filtre à air.

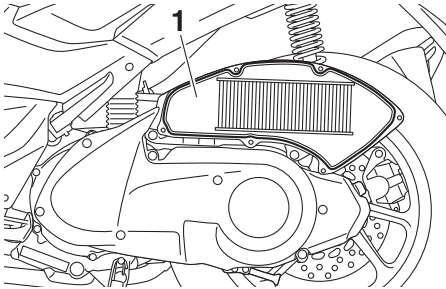

1. Élément du filtre à air

4. Loger un élément neuf dans le boîtier de filtre à air. **ATTENTION : S'assurer que l'élément du filtre à air est correctement logé dans le boîtier de filtre à air. Ne jamais mettre le moteur en marche avant d'avoir remonté l'élément du filtre à air. Une usure excessive du ou des pistons et/ou du ou des cylindres pourrait en résulter.** [FCA10482]

## ATTENTION

- Il convient de remplacer l'élément du filtre à air aux fréquences spécifiées dans le tableau des entretiens et graissages périodiques.
- L'élément du filtre à air doit être remplacé plus fréquemment si le véhicule est utilisé dans des zones particulièrement poussiéreuses ou humides.
- Ne pas nettoyer l'élément du filtre à air à l'air comprimé.

5. Remettre le couvercle du boîtier de filtre à air en place et le fixer à l'aide de ses vis.

## Nettoyage du tube de vidange du boîtier de la courroie trapézoïdale

6

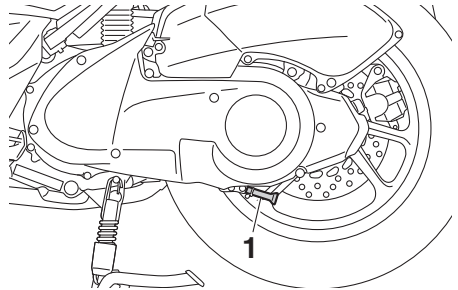

1. Tube de vidange du boîtier de la courroie trapézoïdale

1. Contrôler si le tube de vidange, situé à l'arrière du boîtier de la courroie trapézoïdale, contient de l'eau ou des crasses.
2. S'il y a présence d'eau et de crasse, détacher le tube du collier à pince et le nettoyer, puis remonter ce dernier.

## N.B.

Si le tube de vidange présente de la saleté ou de l'eau, veiller à contrôler l'état de l'élément du filtre à air du boîtier de la courroie

# Entretien périodique et réglage

trapézoïdale (saleté excessive ou endommagement) et le nettoyer ou le remplacer si nécessaire.

## Nettoyage de l'élément du filtre à air du boîtier de la courroie trapézoïdale

1. Dresser le véhicule sur sa béquille centrale.
2. Déposer les vis, puis tirer sur le couvercle de l'élément du filtre à air du boîtier de la courroie trapézoïdale et l'éloigner du boîtier comme illustré.

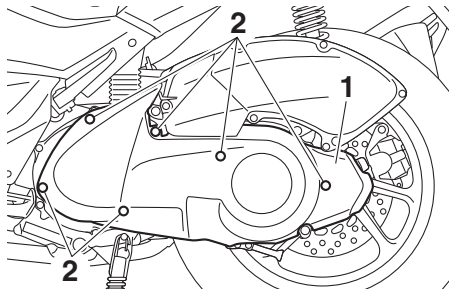

1. Couvercle de l'élément du filtre à air du boîtier de la courroie trapézoïdale
2. Vis
3. Retirer l'élément du filtre à air, puis le nettoyer dans du dissolvant. Après le nettoyage, éliminer l'excès de dissolvant en comprimant l'élément. **AVERTISSEMENT ! Utiliser exclusivement un produit destiné au nettoyage de ces pièces. Afin d'éviter tout risque d'incendie ou d'explosion, ne jamais utiliser d'essence ou de dissolvant à point d'inflammation bas.** [FWA10432] **ATTENTION :** Afin d'éviter d'endommager l'élément du filtre à air, le manipuler avec soin et ne pas le tordre. [FCA10522]

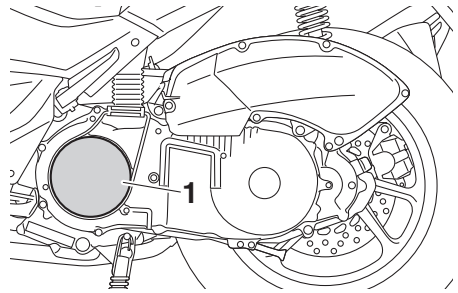

1. Élément de filtre à air du boîtier de la courroie trapézoïdale

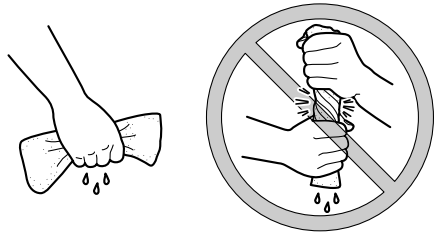

4. Enduire toute la surface de l'élément en mousse d'huile du type recommandé, puis éliminer l'excès d'huile en comprimant l'élément.

### N.B.

- L'élément du filtre à air doit être humide, mais ne peut goutter.
- Contrôler l'état de l'élément (saleté excessive ou endommagement) et le remplacer si nécessaire.

### Huile recommandée :

Huile Yamaha pour élément de filtre à air en mousse ou une autre huile de filtre à air en mousse de bonne qualité

5. Loger l'élément dans le boîtier de la courroie trapézoïdale.
6. Remettre le couvercle de l'élément du filtre à air en place et le fixer à l'aide de ses vis.

## Contrôle de la garde de la poignée des gaz

Mesurer la garde de la poignée des gaz comme illustré.

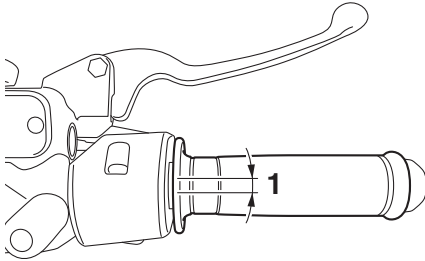

1. Garde de la poignée des gaz

**Garde de la poignée des gaz :**  
3.0–5.0 mm (0.12–0.20 in)

Contrôler régulièrement la garde de la poignée des gaz et, si nécessaire, la faire régler par un concessionnaire Yamaha.

## Jeu des soupapes

À la longue, le jeu aux soupapes se modifie, ce qui provoque un mauvais mélange carburant-air ou produit un bruit anormal. Pour éviter ce problème, il faut faire régler le jeu aux soupapes par un concessionnaire Yamaha aux fréquences spécifiées dans le tableau des entretiens et graissages périodiques.

# Entretien périodique et réglage

FAU69760

## Pneus

Les pneus sont le seul contact entre le véhicule et la route. Quelles que soient les conditions de conduite, la sécurité repose sur une très petite zone de contact avec la route. Par conséquent, il est essentiel de garder en permanence les pneus en bon état et de les remplacer au moment opportun par les pneus spécifiés.

## Pression de gonflage

Il faut contrôler et, le cas échéant, régler la pression de gonflage des pneus avant chaque utilisation du véhicule.

FWA10504

### **AVERTISSEMENT**

**La conduite d'un véhicule dont les pneus ne sont pas gonflés à la pression correcte peut être la cause de blessures graves, voire de mort, en provoquant une perte de contrôle.**

- **Contrôler et régler la pression de gonflage des pneus lorsque ceux-ci sont à la température ambiante.**
- **Adapter la pression de gonflage des pneus à la vitesse de conduite et au poids total du pilote, du passager, des bagages et des accessoires approuvés pour ce modèle.**

### **Pression de gonflage (contrôlée les pneus froids) :**

#### **1 personne :**

Avant :

150 kPa (1.50 kgf/cm<sup>2</sup>, 22 psi)

Arrière :

250 kPa (2.50 kgf/cm<sup>2</sup>, 36 psi)

#### **2 personnes :**

Avant :

150 kPa (1.50 kgf/cm<sup>2</sup>, 22 psi)

Arrière :

250 kPa (2.50 kgf/cm<sup>2</sup>, 36 psi)

### **Charge\* maximale :**

168 kg (370 lb)

\* Poids total du pilote, du passager, du chargement et des accessoires

FWA10512

### **AVERTISSEMENT**

**Ne jamais surcharger le véhicule. La conduite d'un véhicule surchargé peut être la cause d'un accident.**

## Contrôle des pneus

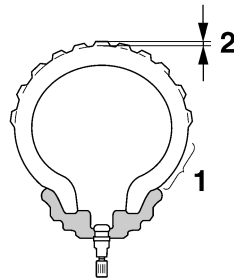

1. Flanc de pneu
2. Profondeur de sculpture de pneu

Contrôler les pneus avant chaque départ. Si la bande de roulement centrale a atteint la limite spécifiée, si un clou ou des éclats de verre sont incrustés dans le pneu ou si son flanc est craquelé, faire remplacer immédiatement le pneu par un concessionnaire Yamaha.

### **Profondeur de sculpture de pneu minimale (avant et arrière) :**

1.6 mm (0.06 in)

## **N.B.**

La limite de profondeur des sculptures peut varier selon les législations nationales. Il faut toujours se conformer à la législation du pays dans lequel on utilise le véhicule.

FWA10472

### **AVERTISSEMENT**

- **Faire remplacer par un concessionnaire Yamaha tout pneu usé à l'excès. La conduite avec des pneus usés compromet la stabilité du véhicule et est en outre illégale.**

- **Le remplacement des pièces se rapportant aux freins et aux roues doit être confié à un concessionnaire Yamaha, car celui-ci possède les connaissances et l'expérience nécessaires à ces travaux.**
- **Après avoir remplacé un pneu, éviter de faire de la vitesse jusqu'à ce que le pneu soit "rodé" et ait acquis toutes ses caractéristiques.**

## Renseignements sur les pneus

Ce modèle est équipé de pneus sans chambre à air (Tubeless) et de valves de gonflage.

Les pneus s'usent, même s'ils n'ont pas été utilisés ou n'ont été utilisés qu'occasionnellement. Des craquelures sur la bande de roulement et les flancs du pneu, parfois accompagnées d'une déformation de la carcasse, sont des signes significatifs du vieillissement du pneu. Les vieux pneus et les pneus usagés doivent être contrôlés par des professionnels du pneumatique afin de s'assurer qu'ils peuvent encore servir.

FWA10462

## **AVERTISSEMENT**

**Les pneus avant et arrière doivent être de la même conception et du même fabricant afin de garantir une bonne tenue de route et éviter les accidents.**

Après avoir subi de nombreux tests, seuls les pneus cités ci-après ont été homologués par Yamaha pour ce modèle.

### **Pneu avant :**

Taille :  
110/70-13M/C 48P  
Fabricant/modèle :  
DUNLOP/SCOOTSMART

### **Pneu arrière :**

Taille :  
130/70-13M/C 57P  
Fabricant/modèle :  
DUNLOP/SCOOTSMART

## Roues coulées

Pour assurer un fonctionnement optimal, une longue durée de service et une bonne sécurité de conduite, prendre note des points suivants concernant les roues recommandées.

- Avant chaque démarrage, il faut s'assurer que les jantes de roue ne sont pas craquelées, qu'elles n'ont pas de saut et ne sont ni voilées ni autrement endommagées. Si une roue est endommagée de quelque façon, la faire remplacer par un concessionnaire Yamaha. Ne jamais tenter une quelconque réparation sur une roue. Toute roue déformée ou craquelée doit être remplacée.
- Il faut équilibrer une roue à chaque fois que le pneu ou la roue sont remplacés ou remis en place après démontage. Une roue mal équilibrée se traduit par un mauvais rendement, une mauvaise tenue de route et réduit la durée de service du pneu.

# Entretien périodique et réglage

## Réglage de la garde des leviers de frein avant et arrière

FAU50861

### Avant

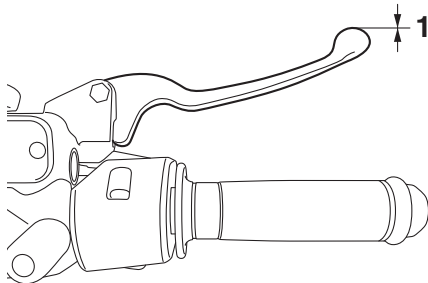

1. Garde nulle au levier de frein

### Arrière

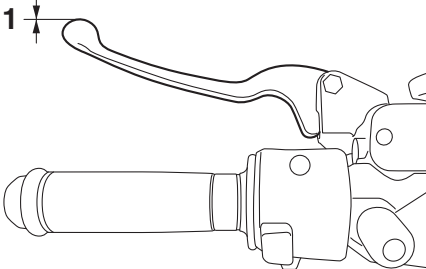

1. Garde nulle au levier de frein

La garde à l'extrémité des leviers de frein doit être inexistante. Si ce n'est pas le cas, faire contrôler le circuit des freins par un concessionnaire Yamaha.

FWA14212

## **AVERTISSEMENT**

Une sensation de mollesse dans le levier de frein pourrait signaler la présence d'air dans le circuit de freinage. Dans ce cas, ne pas utiliser le véhicule avant d'avoir fait purger le circuit par un concessionnaire Yamaha. La présence d'air dans le circuit hydraulique réduit la puissance de freinage et cela pourrait provoquer la perte de contrôle du véhicule et être la cause d'un accident.

## Contrôle des plaquettes de frein avant et arrière

FAU22393

Contrôler l'usure des plaquettes de frein avant et arrière aux fréquences spécifiées dans le tableau des entretiens et graissages périodiques.

### Plaquettes de frein avant

FAU22432

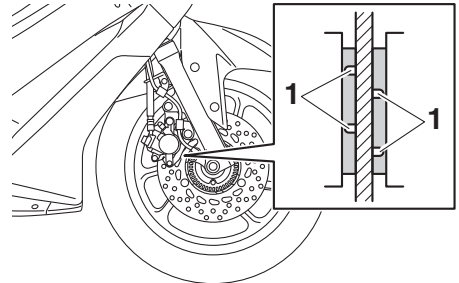

1. Rainure d'indication d'usure de plaquette de frein

Sur chaque plaquette de frein avant figurent des rainures d'indication d'usure. Ces rainures permettent de contrôler l'usure des plaquettes sans devoir démonter le frein. Contrôler l'usure des plaquettes en vérifiant les rainures. Si une plaquette de frein est usée au point que ses rainures ont presque disparu, faire remplacer la paire de plaquettes par un concessionnaire Yamaha.

## Plaquettes de frein arrière

FAU22461

FAU40262

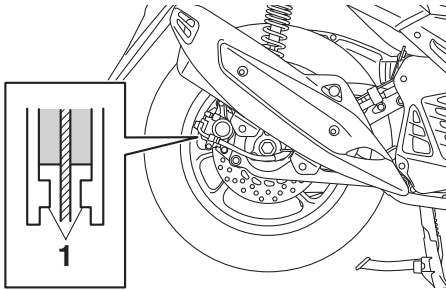

1. Ergot d'indication d'usure de plaquette de frein

Chaque plaquette de frein arrière est munie d'un ergot d'indication d'usure. Les ergots permettent de contrôler l'usure des plaquettes sans devoir démonter le frein. Contrôler l'usure des plaquettes en vérifiant la position de l'ergot tout en actionnant le frein. Si une plaquette de frein est usée au point que l'ergot touche presque le disque de frein, faire remplacer la paire de plaquettes par un concessionnaire Yamaha.

## Contrôle du niveau du liquide de frein

Avant de démarrer, s'assurer que le niveau du liquide de frein dépasse le repère de niveau minimum. S'assurer que le haut du réservoir est à l'horizontale avant de vérifier le niveau du liquide de frein. Faire l'appoint de liquide de frein si nécessaire.

### Frein avant

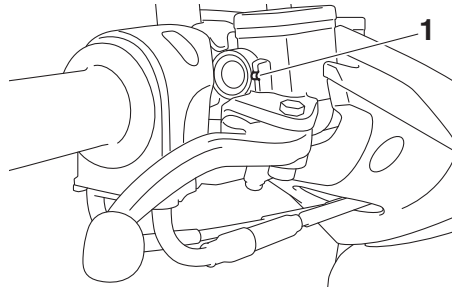

1. Repère de niveau minimum

### Frein arrière

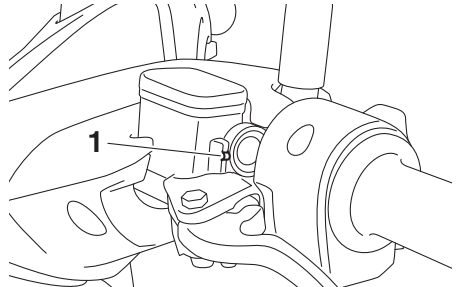

1. Repère de niveau minimum

**Liquide de frein spécifié :**  
DOT 4

FWA16011

## **AVERTISSEMENT**

**Un entretien incorrect peut entraîner la perte de capacité de freinage. Prendre les précautions suivantes :**

# Entretien périodique et réglage

---

- Un niveau du liquide de frein insuffisant pourrait provoquer la formation de bulles d'air dans le circuit de freinage, ce qui réduirait l'efficacité des freins.
- Nettoyer le bouchon de remplissage avant de le retirer. Utiliser exclusivement du liquide de frein DOT 4 provenant d'un bidon neuf.
- Utiliser uniquement le liquide de frein spécifié, sous peine de risquer d'abîmer les joints en caoutchouc, ce qui provoquerait une fuite.
- Toujours faire l'appoint avec un liquide de frein du même type que celui qui se trouve dans le circuit. L'ajout d'un liquide de frein autre que le DOT 4 risque de provoquer une réaction chimique nuisible.
- Veiller à ne pas laisser pénétrer d'eau ni des poussières dans le réservoir de liquide de frein. L'eau abaisse nettement le point d'ébullition du liquide et risque de provoquer un bouchon de vapeur ou "vapor lock"; la crasse risque d'obstruer les valves du système hydraulique ABS.

frein diminue soudainement, faire contrôler le véhicule par un concessionnaire Yamaha avant de reprendre la route.

6

---

FCA17641

## **ATTENTION**

**Le liquide de frein risque d'endommager les surfaces peintes ou en plastique. Toujours essuyer soigneusement toute trace de liquide renversé.**

---

L'usure des plaquettes de frein entraîne une baisse progressive du niveau du liquide de frein. Un niveau de liquide bas peut signaler l'usure des plaquettes ou la présence d'une fuite dans le circuit de frein ; il convient dès lors de contrôler l'usure des plaquettes et l'étanchéité du circuit de frein. Si le niveau du liquide de



## Changement du liquide de frein

Faire changer le liquide de frein par un concessionnaire Yamaha aux fréquences spécifiées dans le tableau des entretiens et graissages périodiques. Il convient également de faire remplacer les bagues d'étanchéité de maître-cylindre et d'étrier, ainsi que les durites de frein aux fréquences indiquées ci-dessous ou chaque fois qu'elles sont endommagées ou qu'elles fuient.

- Bagues d'étanchéité : Remplacer tous les deux ans.
- Durites de frein : Remplacer tous les quatre ans.

## Contrôle de la courroie trapézoïdale

Faire contrôler et remplacer la courroie trapézoïdale par un concessionnaire Yamaha aux fréquences spécifiées dans le tableau des entretiens et graissages périodiques.

# Entretien périodique et réglage

---

FAU23098

## Contrôle et lubrification des câbles

Il faut contrôler le fonctionnement et l'état de tous les câbles de commande avant chaque départ. Il faut en outre lubrifier les câbles et leurs extrémités quand nécessaire. Si un câble est endommagé ou si son fonctionnement est dur, le faire contrôler et remplacer, si nécessaire, par un concessionnaire Yamaha. **AVERTISSEMENT ! Veiller à ce que les gaines de câble et les logements de câble soient en bon état, sans quoi les câbles vont rouiller rapidement, ce qui risquerait d'empêcher leur bon fonctionnement. Remplacer tout câble endommagé dès que possible afin d'éviter un accident.** [FWA10712]

FAU49921

## Contrôle et lubrification de la poignée et du câble des gaz

Contrôler le fonctionnement de la poignée des gaz avant chaque départ. Il convient en outre de faire lubrifier le câble par un concessionnaire Yamaha aux fréquences spécifiées dans le tableau des entretiens et graissages périodiques.

6

### Lubrifiant recommandé :

Lubrifiant Yamaha pour câbles ou autre lubrifiant approprié

# Entretien périodique et réglage

## Lubrification des leviers de frein avant et arrière

FAU23173

### Levier de frein avant

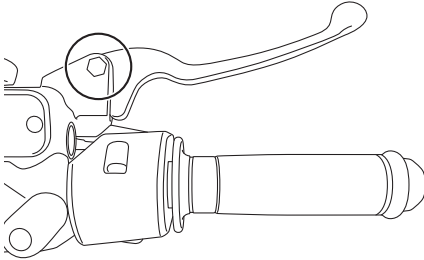

### Levier de frein arrière

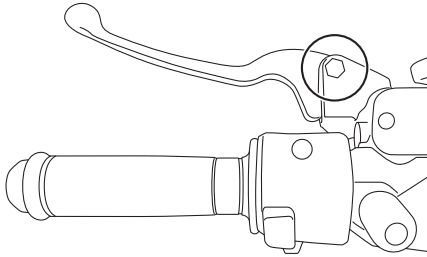

Lubrifier l'articulation des leviers de frein avant et arrière aux fréquences spécifiées dans le tableau des entretiens et graissages périodiques.

**Lubrifiant recommandé :**  
Graisse silicone

## Contrôle et lubrification des béquilles centrale et latérale

FAU23215

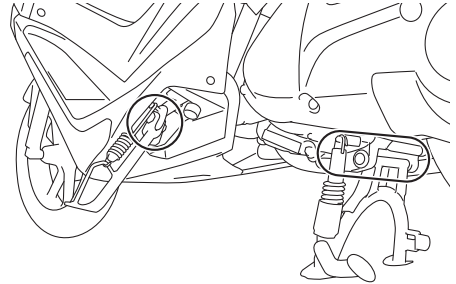

Contrôler le fonctionnement des béquilles centrale et latérale avant chaque départ et lubrifier les articulations et les points de contact des surfaces métalliques quand nécessaire.

FWA10742

### **⚠ AVERTISSEMENT**

Si les béquilles latérale ou centrale ne se déploient et ne se replient pas en douceur, les faire contrôler et, si nécessaire, réparer par un concessionnaire Yamaha. Une béquille centrale ou latérale déployée risque de toucher le sol et de distraire le pilote, qui pourrait perdre le contrôle du véhicule.

**Lubrifiant recommandé :**  
Graisse à base de savon au lithium

## Contrôle de la fourche

Il faut contrôler l'état et le fonctionnement de la fourche en procédant comme suit aux fréquences spécifiées dans le tableau des entretiens et graissages périodiques.

## Contrôle de l'état général

S'assurer que les tubes plongeurs ne sont ni griffés ni endommagés et que les fuites d'huile ne sont pas importantes.

## Contrôle du fonctionnement

1. Placer le véhicule sur un plan horizontal et veiller à ce qu'il soit dressé à la verticale. **AVERTISSEMENT ! Pour éviter les accidents corporels, caler solidement le véhicule pour qu'il ne puisse se renverser.** [FWA10752]
2. Tout en actionnant le frein avant, appuyer fermement à plusieurs reprises sur le guidon afin de contrôler si la fourche se comprime et se détend en douceur.

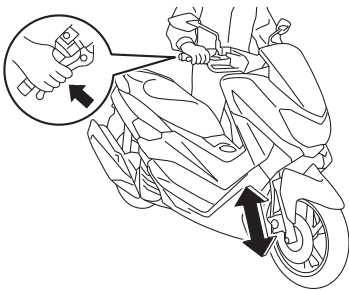

FCA10591

## ATTENTION

Si la fourche est endommagée ou si elle ne fonctionne pas en douceur, la faire contrôler et, si nécessaire, réparer par un concessionnaire Yamaha.

## Contrôle de la direction

Des roulements de direction usés ou desserrés peuvent représenter un danger. Il convient dès lors de vérifier le fonctionnement de la direction en procédant comme suit aux fréquences spécifiées dans le tableau des entretiens et graissages périodiques.

1. Dresser le véhicule sur sa béquille centrale. **AVERTISSEMENT ! Pour éviter les accidents corporels, caler solidement le véhicule pour qu'il ne puisse se renverser.** [FWA10752]
2. Maintenir la base des bras de fourche et essayer de les déplacer vers l'avant et l'arrière. Si un jeu quelconque est ressenti, faire contrôler et, si nécessaire, réparer la direction par un concessionnaire Yamaha.

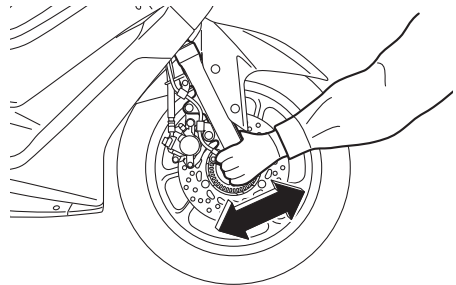

## Contrôle des roulements de roue

FAU23292



Contrôler les roulements de roue avant et arrière aux fréquences spécifiées dans le tableau des entretiens et graissages périodiques. Si le moyeu de roue a du jeu ou si la roue ne tourne pas régulièrement, faire contrôler les roulements de roue par un concessionnaire Yamaha.

## Batterie

FAU50292

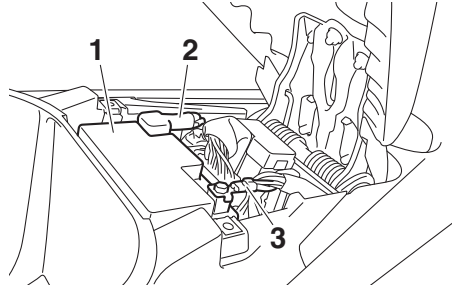

1. Batterie
2. Câble positif de batterie (rouge)
3. Câble négatif de batterie (noir)

La batterie se trouve sous la selle. (Voir page 3-16.)

La batterie de ce véhicule est de type plomb-acide à régulation par soupape (VRLA). Il n'est pas nécessaire de contrôler le niveau d'électrolyte ni d'ajouter de l'eau distillée. Il convient toutefois de vérifier la connexion des câbles de batterie et de resserrer, si nécessaire.

FWA10761

### **AVERTISSEMENT**

- **L'électrolyte de batterie est extrêmement toxique, car l'acide sulfurique qu'il contient peut causer de graves brûlures. Éviter tout contact d'électrolyte avec la peau, les yeux ou les vêtements et toujours se protéger les yeux lors de travaux à proximité d'une batterie. En cas de contact avec de l'électrolyte, effectuer les PREMIERS SOINS suivants.**
  - **EXTERNE** : rincer abondamment à l'eau courante.
  - **INTERNE** : boire beaucoup d'eau ou de lait et consulter immédiatement un médecin.
  - **YEUX** : rincer à l'eau courante pendant 15 minutes et consulter rapidement un médecin.

# Entretien périodique et réglage

---

- Les batteries produisent de l'hydrogène, un gaz inflammable. Éloigner la batterie des étincelles, flammes, cigarettes, etc., et toujours veiller à bien ventiler la pièce où l'on recharge une batterie, si la charge est effectuée dans un endroit clos.
  - **TENIR TOUTE BATTERIE HORS DE PORTÉE DES ENFANTS.**
- 

## Charge de la batterie

Confier la charge de la batterie à un concessionnaire Yamaha dès que possible si elle semble être déchargée. Ne pas oublier qu'une batterie se décharge plus rapidement si le véhicule est équipé d'accessoires électriques.

FCA16522

### **ATTENTION**

---

**Recourir à un chargeur spécial à tension constante pour charger les batteries de type plomb-acide à régulation par soupape (VRLA). Le recours à un chargeur de batterie conventionnel endommagerait la batterie.**

---

## Entreposage de la batterie

1. Quand le véhicule est remisé pendant un mois ou plus, déposer la batterie, la recharger complètement et la ranger dans un endroit frais et sec.  
**ATTENTION : Avant de déposer la batterie, s'assurer de désactiver le contacteur à clé, puis débrancher le câble négatif avant de débrancher le câble positif.** [FCA16304]
2. Quand la batterie est remisée pour plus de deux mois, il convient de la contrôler au moins une fois par mois et de la recharger quand nécessaire.
3. Charger la batterie au maximum avant de la remonter sur le véhicule.  
**ATTENTION : Avant de reposer la batterie, s'assurer de désactiver le**

**contacteur à clé, puis brancher le câble positif avant de brancher le câble négatif.** [FCA16842]

4. Après avoir remonté la batterie, toujours veiller à connecter correctement ses câbles aux bornes.

FCA16531

### **ATTENTION**

---

**Toujours veiller à ce que la batterie soit chargée. Remiser une batterie déchargée risque de l'endommager de façon irréversible.**

---

FAU66795

## Remplacement des fusibles

Les boîtiers à fusibles se trouvent sous la selle. Ils contiennent les fusibles protégeant les circuits individuels. (Voir page 3-16.)

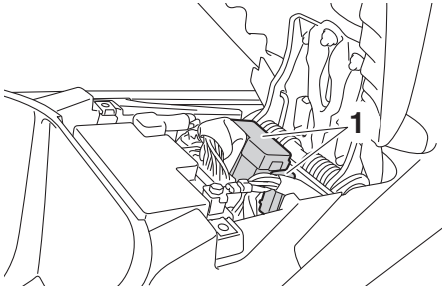

1. Boîtier à fusibles

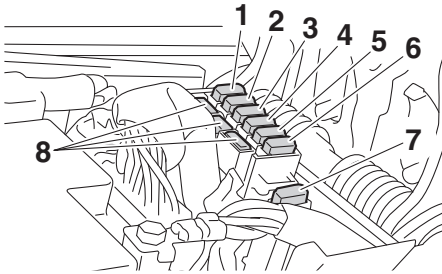

1. Fusible principal 1
2. Fusible du solénoïde d'ABS
3. Fusible principal 2
4. Fusible de feu arrière
5. Fusible du système de signalisation
6. Fusible du bloc de commande ABS
7. Fusible du moteur ABS
8. Fusible de rechange

Si un fusible est grillé, le remplacer comme suit.

1. Couper le circuit électrique concerné, puis désactiver le contacteur à clé.
2. Ouvrir la selle. (Voir page 3-16.)
3. Déposer le cache de la batterie après avoir retiré ses vis.

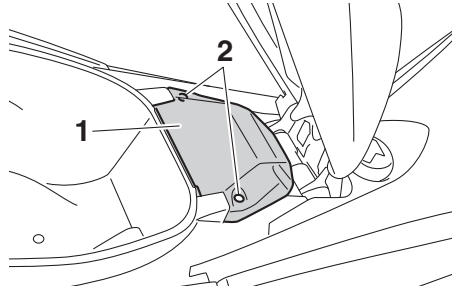

1. Couvercle de batterie
2. Vis

4. Déposer le fusible grillé et le remplacer par un fusible neuf de l'intensité spécifiée. **AVERTISSEMENT ! Ne pas utiliser de fusible de calibre supérieur à celui recommandé afin d'éviter de gravement endommager l'installation électrique, voire de provoquer un incendie.** [FWA15132]

### Fusibles spécifiés :

Fusible principal:

15.0 A

Fusible principal 2:

7.5 A

Fusible de feu arrière:

7.5 A

Fusible du système de signalisation:

7.5 A

Fusible du moteur ABS:

30.0 A

Fusible du solénoïde d'ABS:

15.0 A

Fusible du bloc de commande ABS:

7.5 A

5. Activer le contacteur à clé, puis allumer le circuit électrique concerné afin de vérifier si le dispositif électrique fonctionne.

# Entretien périodique et réglage

---

FAU62850

## **N.B.** \_\_\_\_\_

Si le fusible neuf grille immédiatement, faire contrôler l'installation électrique par un concessionnaire Yamaha.

---

6. Remettre le cache de la batterie en place en le fixant à l'aide de ses vis.
7. Refermer la selle.

## **Phare**

Ce modèle est équipé de phares de type à DEL.

Si un phare ne s'allume pas, faire contrôler son circuit électrique par un concessionnaire Yamaha.

FCA16581

## **ATTENTION** \_\_\_\_\_

**Ne pas coller de pellicules colorées ni autres adhésifs sur la lentille du phare.**

---



FAU67290

## Remplacement d'une ampoule de veilleuse

Ce véhicule est équipé de deux veilleuses. Si une ampoule de veilleuse grille, la remplacer comme suit.

1. Déposer le pare-brise après avoir retiré les vis.

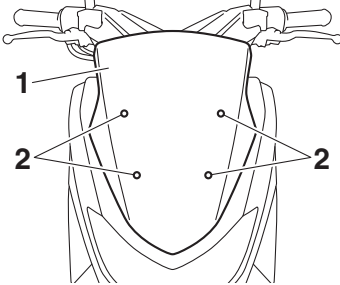

1. Pare-brise
2. Vis

2. Déposer le cache de phare après avoir retiré ses vis.

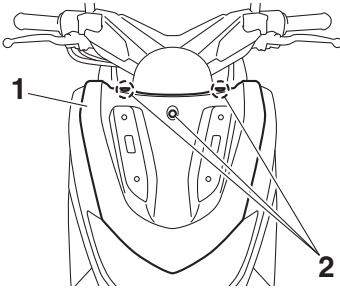

1. Cache de phare
2. Vis

3. Retirer la douille de l'ampoule de la veilleuse, ainsi que l'ampoule, en tournant la douille dans le sens inverse des aiguilles d'une montre.

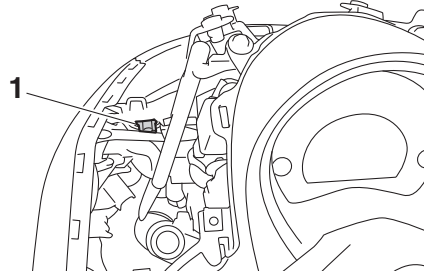

1. Douille d'ampoule de veilleuse

4. Extraire l'ampoule grillée en tirant sur celle-ci.

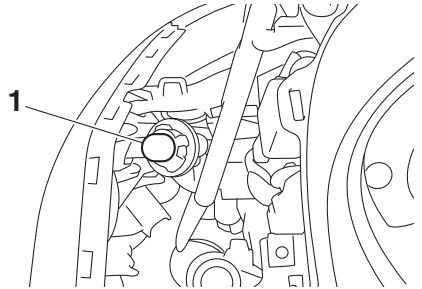

1. Ampoule de veilleuse

5. Monter une ampoule neuve dans la douille.
6. Reposer l'ampoule et sa douille en tournant cette dernière dans le sens des aiguilles d'une montre.
7. Remettre le cache de phare en place en le fixant à l'aide de ses vis.

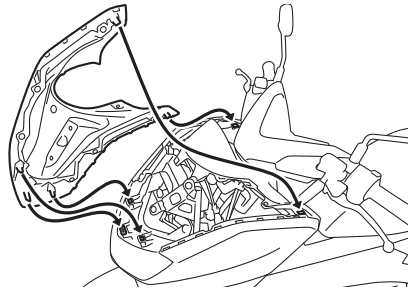

8. Remettre le pare-brise en place et le fixer à l'aide de ses vis.

## Feu stop

Le feu stop est équipé d'une DEL.

Si le feu stop ne s'allume pas, le faire contrôler par un concessionnaire Yamaha.

## Remplacement de l'ampoule du feu arrière

1. Ouvrir la selle. (Voir page 3-16.)
2. Déposer la poignée de manutention après avoir retiré les vis.

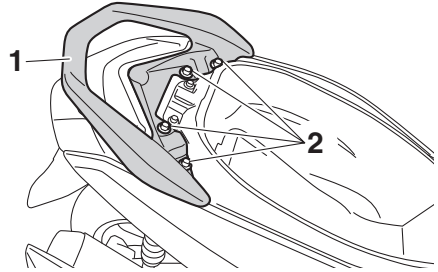

1. Poignée de manutention
2. Vis

3. Déposer le couvercle du feu arrière après avoir retiré les vis.

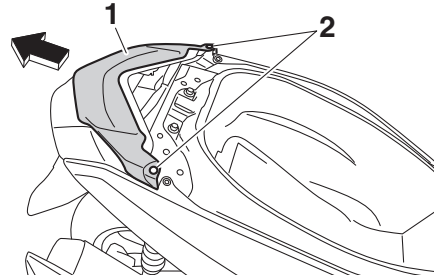

1. Couvercle de feu arrière
2. Vis

4. Déposer les rivets démontables et les vis.

# Entretien périodique et réglage

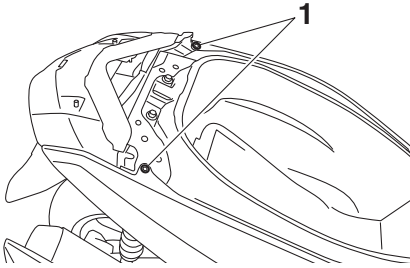

1. Rivet démontable

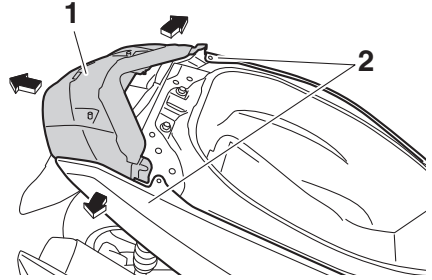

1. Optique de feu arrière  
2. Cache latéral

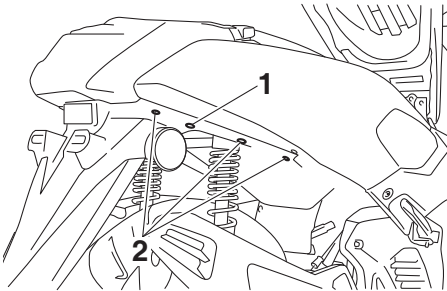

1. Vis  
2. Rivet démontable

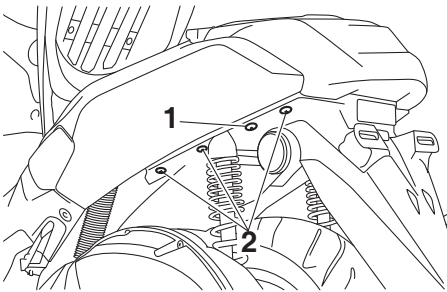

1. Vis  
2. Rivet démontable

5. Tirer les caches latéraux gauche et droit légèrement vers soi et tirer le bloc feu arrière vers l'arrière.

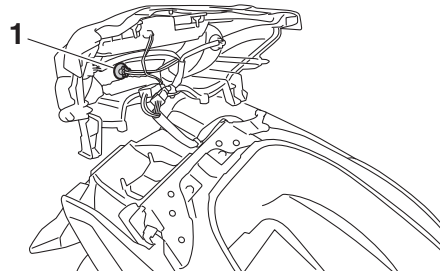

1. Douille d'ampoule de feu arrière

7. Extraire l'ampoule grillée en tirant sur celle-ci.

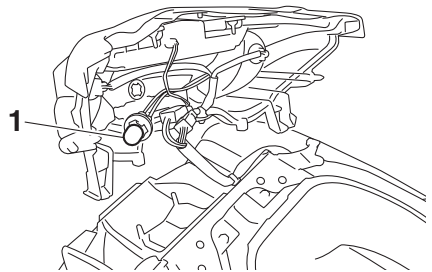

1. Ampoule de feu arrière

8. Monter une ampoule neuve dans la douille.

# Entretien périodique et réglage

FAU43054

- Reposer l'ampoule et sa douille en tournant cette dernière dans le sens des aiguilles d'une montre.
- Remettre le bloc feu arrière à sa place, puis reposer les vis et les rivets démontables.
- Remettre la lentille de feu arrière en place en la fixant à l'aide de ses vis.

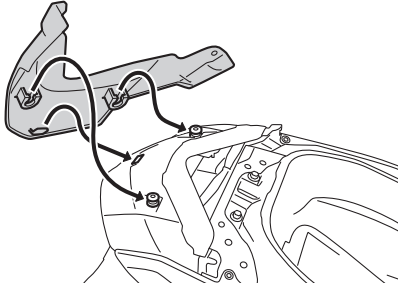

- Remettre la poignée de manutention en place et la fixer à l'aide des boulons, puis serrer ceux-ci au couple de serrage spécifié.

6

## Couple de serrage :

Vis de la poignée de manutention :  
17 N·m (1.7 kgf·m, 12 lb·ft)

- Refermer la selle.

## Remplacement d'une ampoule de clignotant avant

- Dresser le véhicule sur sa béquille centrale.
- Retirer la douille et l'ampoule du clignotant en tournant la douille dans le sens inverse des aiguilles d'une montre.

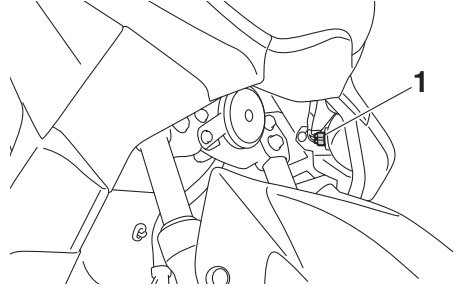

- Douille d'ampoule de clignotant

- Extraire l'ampoule grillée en tirant sur celle-ci.

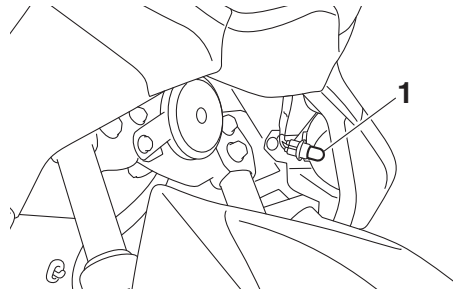

- Ampoule de clignotant

- Monter une ampoule neuve dans la douille.
- Reposer l'ampoule et sa douille en tournant cette dernière dans le sens des aiguilles d'une montre.

FAU67320

## Remplacement d'une ampoule de clignotant arrière

1. Ouvrir la selle. (Voir page 3-16.)
2. Déposer la poignée de manutention après avoir retiré les vis.

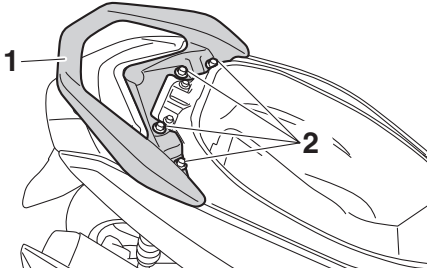

1. Poignée de manutention
2. Vis

3. Déposer le couvercle du feu arrière après avoir retiré les vis.

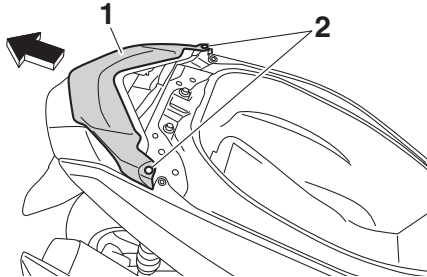

1. Couvercle de feu arrière
2. Vis

4. Retirer la douille et l'ampoule du clignotant en tournant la douille dans le sens inverse des aiguilles d'une montre.

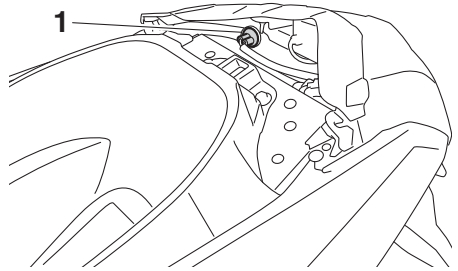

1. Douille d'ampoule de clignotant

5. Extraire l'ampoule grillée en tirant sur celle-ci.

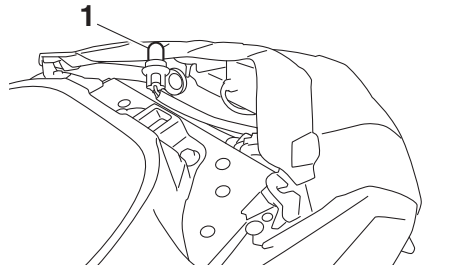

1. Ampoule de clignotant

6. Monter une ampoule neuve dans la douille.
7. Reposer l'ampoule et sa douille en tournant cette dernière dans le sens des aiguilles d'une montre.
8. Remettre la lentille de feu arrière en place en la fixant à l'aide de ses vis.

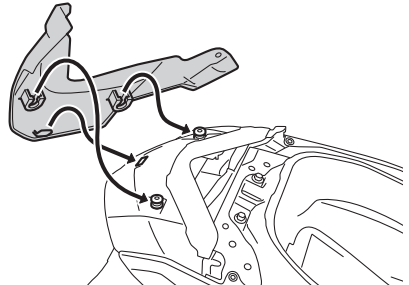

9. Remettre la poignée de manutention en place et la fixer à l'aide des boulons, puis serrer ceux-ci au couple de serrage spécifié.

**Couple de serrage :**

Vis de la poignée de manutention :  
17 N·m (1.7 kgf·m, 12 lb·ft)

10. Refermer la selle.

## Diagnostic de pannes

Bien que les véhicules Yamaha subissent une inspection rigoureuse à la sortie d'usine, une panne peut parfois survenir. Toute défaillance des systèmes d'alimentation, de compression ou d'allumage, par exemple, peut entraîner des problèmes de démarrage et une perte de puissance.

Les schémas de diagnostic de pannes ci-après permettent d'effectuer rapidement et en toute facilité le contrôle de ces pièces essentielles. Si une réparation quelconque est requise, confier le scooter à un concessionnaire Yamaha, car ses techniciens qualifiés disposent des connaissances, du savoir-faire et des outils nécessaires à un entretien adéquat.

Pour tout remplacement, utiliser exclusivement des pièces Yamaha d'origine. En effet, les pièces d'autres marques peuvent sembler identiques, mais elles sont souvent de moindre qualité. Ces pièces s'useront donc plus rapidement et leur utilisation pourrait entraîner des réparations onéreuses.

FWA15142

**AVERTISSEMENT**

**Lors de la vérification du circuit d'alimentation, ne pas fumer, et s'assurer de l'absence de flammes nues ou d'étincelles à proximité, y compris de veilleuses de chauffe-eau ou de chaudières. L'essence et les vapeurs d'essence peuvent s'enflammer ou exploser, et provoquer des blessures et des dommages matériels graves.**

## Schémas de diagnostic de pannes

### Problèmes de démarrage ou mauvais rendement du moteur

#### 1. Carburant

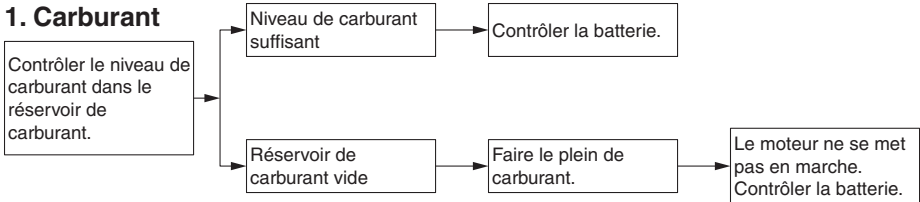

#### 2. Batterie

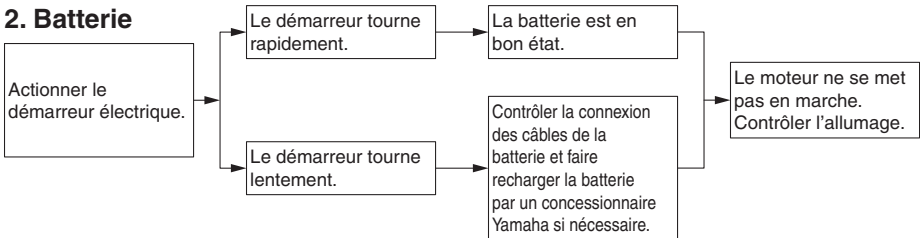

#### 3. Allumage

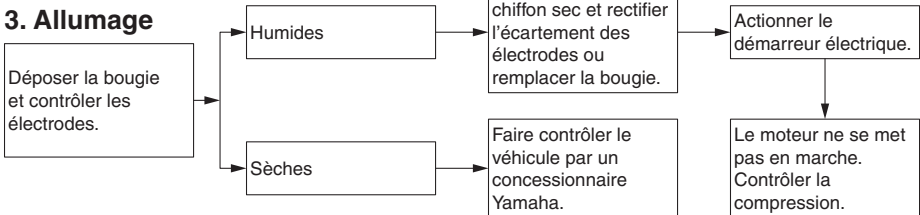

#### 4. Compression

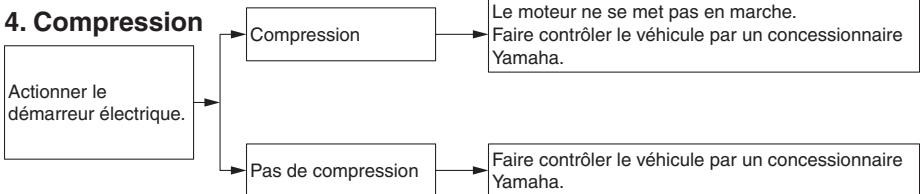

# Entretien périodique et réglage

## Surchauffe du moteur

FWAT1041

### **!** AVERTISSEMENT

- Ne pas enlever le bouchon du radiateur quand le moteur et le radiateur sont chauds. Du liquide chaud et de la vapeur risquent de jaillir sous forte pression et de provoquer des brûlures. Veiller à attendre que le moteur ait refroidi.
- Disposer un chiffon épais ou une serviette sur le bouchon du radiateur, puis le tourner lentement dans le sens inverse des aiguilles d'une montre jusqu'au point de détente afin de faire tomber la pression résiduelle. Une fois que le sifflement s'est arrêté, appuyer sur le bouchon tout en le tournant dans le sens inverse des aiguilles d'une montre, puis l'enlever.

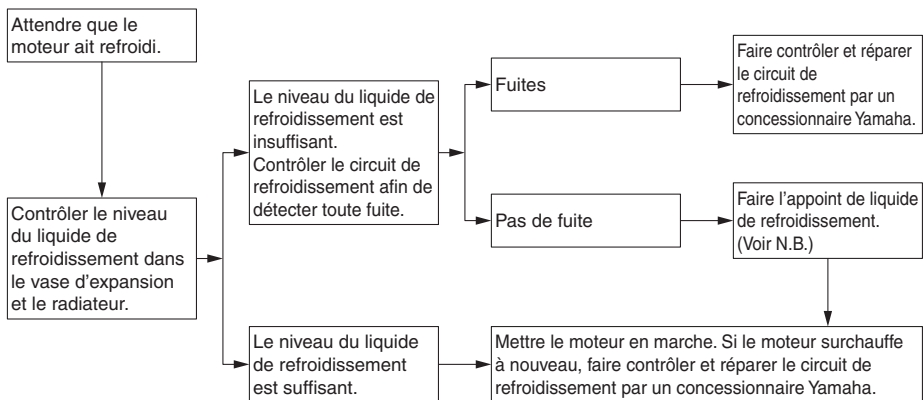

### **N.B.**

Si le liquide de refroidissement recommandé n'est pas disponible, on peut utiliser de l'eau du robinet, à condition de la remplacer dès que possible par le liquide prescrit.



## Remarque concernant les pièces de couleur mate

FCA15193

### **ATTENTION**

Certains modèles sont équipés de pièces à finition mate. Demander conseil à un concessionnaire Yamaha au sujet des produits d'entretien à utiliser avant de procéder au nettoyage du véhicule. L'emploi de brosses, de produits chimiques mordants ou de détachants griffera ou endommagera la surface de ces pièces. Il convient également de ne pas enduire les pièces à finition mate de cire.

## Entretien

Un des attraits incontestés d'un scooter réside dans la mise à nu de son anatomie, mais cette exposition est toutefois source de vulnérabilité. Rouille et corrosion peuvent apparaître, même sur des pièces de très bonne qualité. Si un tube d'échappement rouillé peut passer inaperçu sur une voiture, l'effet sur un scooter est plutôt disgracieux. Un entretien adéquat régulier lui permettra non seulement de conserver son allure et son rendement et de prolonger sa durée de service, mais est également indispensable afin de conserver les droits de la garantie.

## Avant le nettoyage

1. Une fois le moteur refroidi, recouvrir la sortie du pot d'échappement à l'aide d'un sachet en plastique.
2. S'assurer que tous les bouchons, capuchons et couvercles, y compris le capuchon de bougie ainsi que les fiches rapides et connecteurs électriques sont fermement et correctement en place.
3. Éliminer les taches tenaces, telles que de l'huile carbonisée sur le carter moteur, à l'aide d'un dégraissant et d'une brosse en veillant à ne jamais en appliquer sur les joints et les axes de roue. Toujours rincer la crasse et le dégraissant à l'eau.

## Nettoyage

FCA10784

### **ATTENTION**

- Éviter de nettoyer les roues, surtout celles à rayons, avec des produits nettoyants trop acides. S'il s'avère nécessaire d'utiliser ce type de produit afin d'éliminer des taches tenaces, veiller à ne pas l'appliquer plus longtemps que prescrit. Rincer

# Entretien et entreposage du scooter

---

ensuite abondamment à l'eau, sécher immédiatement, puis vaporiser un produit anticorrosion.

- Un nettoyage incorrect risque d'endommager les pièces en plastique (caches et carénages, pare-brise, les lentilles de phare ou d'instrument, etc.) et les pots d'échappement. Nettoyer les pièces en plastique exclusivement à l'eau claire et en se servant d'éponges ou chiffons doux. Si toutefois on ne parvient pas à nettoyer parfaitement les pièces en plastique, on peut ajouter un peu de détergent doux à l'eau. Bien veiller à rincer abondamment à l'eau afin d'éliminer toute trace de détergent, car celui-ci abîmerait les pièces en plastique.
- Éviter tout contact de produits chimiques mordants sur les pièces en plastique. Ne pas utiliser des éponges ou chiffons imbibés de produits nettoyants abrasifs, de dissolvant ou diluant, d'essence, de dérouilleur, d'antirouille, d'antigel ou d'électrolyte.
- Ne pas utiliser des portiques de lavage à haute pression ou au jet de vapeur. Cela provoquerait des infiltrations d'eau qui endommageraient les pièces suivantes : joints (de roulements de roue, de roulement de bras oscillant, de fourche et de freins), composants électriques (fiches rapides, connecteurs, instruments, contacteurs et feux) et les mises à l'air.
- Scooters équipés d'un pare-brise : ne pas utiliser de produits de nettoyage abrasifs ni des éponges dures afin d'éviter de griffer ou de ternir. Certains produits de nettoyage pour plastique risquent de griffer le pare-brise. Faire un essai sur une zone en dehors du champ

de vision afin de s'assurer que le produit ne laisse pas de trace. Si le pare-brise est griffé, utiliser un bon agent de polissage pour plastiques après le nettoyage.

---

## Après utilisation dans des conditions normales

Nettoyer la crasse à l'eau chaude additionnée de détergent doux et d'une éponge douce et propre, puis rincer abondamment à l'eau claire. Recourir à une brosse à dents ou à un goupillon pour nettoyer les pièces difficile d'accès. Pour faciliter l'élimination des taches plus tenaces et des insectes, déposer un chiffon humide sur ceux-ci quelques minutes avant de procéder au nettoyage.

## Après utilisation sous la pluie, à proximité de la mer ou sur des routes salées

L'eau accentue l'effet corrosif du sel marin et du sel répandu sur les routes en hiver. Il convient dès lors d'effectuer les travaux suivants après chaque randonnée sous la pluie, à proximité de la mer ou sur des routes salées.

### **N.B.**

---

Il peut rester des traces du sel répandu sur les routes bien après la venue du printemps.

---

1. Nettoyer le scooter à l'eau froide savonneuse en veillant à ce que le moteur soit froid. **ATTENTION : Ne pas utiliser d'eau chaude, car celle-ci augmenterait l'action corrosive du sel.** [FCA10792]
2. Protéger le véhicule de la corrosion en vaporisant un produit anticorrosion sur toutes les surfaces métalliques, y compris les surfaces chromées ou nickelées.

# Entretien et entreposage du scooter

FWA10943

## Nettoyage du pare-brise

Éviter d'employer un produit de nettoyage alcalin ou fortement acide, de l'essence, du liquide de frein ou tout autre dissolvant. Nettoyer le pare-brise à l'aide d'une éponge ou d'un chiffon imbibé de détergent neutre, puis rincer abondamment à l'eau claire. Pour les taches tenaces, il convient d'utiliser un produit nettoyant spécial pour pare-brise de Yamaha ou d'une autre bonne marque. Certains produits de nettoyage pour plastiques risquent de griffer la surface du pare-brise. Avant d'employer ce genre de produit, faire un essai en polissant une zone qui ne gêne pas la visibilité.

## Après le nettoyage

1. Sécher le scooter à l'aide d'une peau de chamois ou d'un essuyeur absorbant.
2. Frotter les pièces en chrome, en aluminium ou en acier inoxydable, y compris le système d'échappement, à l'aide d'un produit d'entretien pour chrome. Cela permettra même d'éliminer des pièces en acier inoxydable les décolorations dues à la chaleur.
3. Une bonne mesure de prévention contre la corrosion consiste à vaporiser un produit anticorrosion sur toutes les surfaces métalliques, y compris les surfaces chromées ou nickelées.
4. Les taches qui subsistent peuvent être nettoyées en pulvérisant de l'huile.
5. Retoucher les griffes et légers coups occasionnés par les gravillons, etc.
6. Appliquer de la cire sur toutes les surfaces peintes.
7. Veiller à ce que le scooter soit parfaitement sec avant de le remettre ou de le couvrir.

## AVERTISSEMENT

**Des impuretés sur les freins ou les pneus peuvent provoquer une perte de contrôle.**

- **S'assurer qu'il n'y a ni huile ni cire sur les freins et les pneus. Si nécessaire, nettoyer les disques et les garnitures de frein à l'aide d'un produit spécial pour disque de frein ou d'acétone, et nettoyer les pneus à l'eau chaude et au détergent doux.**
- **Effectuer ensuite un test de conduite afin de vérifier le freinage et la prise de virages.**

FCAU0022

## ATTENTION

- **Pulvériser modérément huile et cire et bien essuyer tout excès.**
- **Ne jamais enduire d'huile ou de cire les pièces en plastique ou en caoutchouc, le phare, le feu arrière et les verres de protection des compteurs. Utiliser un produit spécial.**
- **Éviter l'emploi de produits de polissage mordants, car ceux-ci attaquent la peinture.**

## N.B.

- Pour toute question relative au choix et à l'emploi des produits d'entretien, consulter un concessionnaire Yamaha.
- Le lavage, la pluie ou l'humidité atmosphérique peut provoquer l'embuage de la lentille de phare. La buée devrait disparaître peu de temps après l'allumage du phare.

# Entretien et entreposage du scooter

## Remisage

FAU36564

### Remisage de courte durée

Veiller à remisier le scooter dans un endroit frais et sec. Si les conditions de remisage l'exigent (poussière excessive, etc.), couvrir le scooter d'une housse poreuse. S'assurer que le moteur et le système d'échappement sont refroidis avant de couvrir le scooter.

FCA10821

### ATTENTION

- **Entreposer le scooter dans un endroit mal aéré ou le recouvrir d'une bâche alors qu'il est mouillé provoqueront des infiltrations et de la rouille.**
- **Afin de prévenir la rouille, éviter l'entreposage dans des caves humides, des étables (en raison de la présence d'ammoniac) et à proximité de produits chimiques.**

### Remisage de longue durée

Avant de remisier le scooter pour plusieurs mois :

1. Suivre toutes les instructions de la section "Soin" de ce chapitre.
2. Faire le plein de carburant et, si disponible, ajouter un stabilisateur de carburant afin d'éviter que le réservoir ne rouille et que le carburant ne se dégrade.
3. Effectuer les étapes ci-dessous afin de protéger le cylindre, les segments, etc., de la corrosion.
  - a. Retirer le capuchon de bougie et déposer la bougie.
  - b. Verser une cuillerée à café d'huile moteur dans l'orifice de bougie.
  - c. Remonter le capuchon de bougie sur la bougie et placer cette dernière sur la culasse de sorte que ses électrodes soient mises à la

masse. (Cette technique permettra de limiter la production d'étincelles à l'étape suivante.)

- d. Faire tourner le moteur à plusieurs reprises à l'aide du démarreur. (Ceci permet de répartir l'huile sur la paroi du cylindre.)
- e. Retirer le capuchon de la bougie, installer cette dernière et monter ensuite le capuchon.  
**AVERTISSEMENT ! Avant de faire tourner le moteur, veiller à mettre les électrodes de bougie à la masse afin d'éviter la production d'étincelles, car celles-ci pourraient être à l'origine de dégâts et de brûlures.** [FWA10952]

4. Lubrifier tous les câbles de commande ainsi que les articulations de tous les leviers, pédales, et de la béquille latérale et/ou centrale.
5. Vérifier et, si nécessaire, régler la pression de gonflage des pneus, puis élever le scooter de sorte que ses deux roues ne reposent pas sur le sol. S'il n'est pas possible d'élever les roues, les tourner quelque peu chaque mois de sorte que l'humidité ne se concentre pas en un point précis des pneus.
6. Recouvrir la sortie du pot d'échappement à l'aide d'un sachet en plastique afin d'éviter toute infiltration d'eau.
7. Déposer la batterie et la recharger complètement. La conserver dans un endroit à l'abri de l'humidité et la recharger une fois par mois. Ne pas ranger la batterie dans un endroit excessivement chaud ou froid [moins de 0 °C (30 °F) ou plus de 30 °C (90 °F)]. Pour plus d'informations au sujet de l'entreposage de la batterie, se reporter à la page 6-29.

# Entretien et entreposage du scooter

---

**N.B.** \_\_\_\_\_

Effectuer toutes les réparations nécessaires avant de remettre le scooter.

---

# Caractéristiques

## Dimensions:

Longueur hors tout:  
1955 mm (77.0 in)  
Largeur hors tout:  
740 mm (29.1 in)  
Hauteur hors tout:  
1115 mm (43.9 in)  
Hauteur de la selle:  
765 mm (30.1 in)  
Empattement:  
1350 mm (53.1 in)  
Garde au sol:  
135 mm (5.31 in)  
Rayon de braquage minimum:  
2.0 m (6.56 ft)

## Poids:

Poids à vide:  
127 kg (280 lb)

## Moteur:

Cycle de combustion:  
4 temps  
Circuit de refroidissement:  
Refroidissement liquide  
Dispositif de commande des soupapes:  
Simple ACT  
Nombre de cylindres:  
Monocylindre  
Cylindrée:  
125 cm<sup>3</sup> (GPD125-A)  
155 cm<sup>3</sup> (GPD150-A)  
Alésage × course:  
52.0 × 58.7 mm (2.05 × 2.31 in) (GPD125-A)  
58.0 × 58.7 mm (2.28 × 2.31 in) (GPD150-A)  
Taux de compression:  
10.5 : 1 (GPD150-A)  
11.2 : 1 (GPD125-A)  
Système de démarrage:  
Démarreur électrique  
Système de graissage:  
Carter humide

## Huile moteur:

Marque recommandée:  
YAMALUBE  
Viscosités SAE:  
10W-40  
Classification d'huile moteur recommandée:  
API Service de type SG et au-delà, norme  
JASO MA ou MB

Quantité d'huile moteur:  
Changement d'huile:  
0.90 L (0.95 US qt, 0.79 Imp.qt)

## Huile de transmission finale:

Type:  
Huile moteur SAE 10W-30 de type SE et  
au-delà ou huile pour engrenages SAE  
85W GL-3

Quantité:  
0.15 L (0.16 US qt, 0.13 Imp.qt)

## Quantité de liquide de refroidissement:

Vase d'expansion (jusqu'au repère de niveau  
maximum):  
0.25 L (0.26 US qt, 0.22 Imp.qt)  
Radiateur (circuit compris):  
0.46 L (0.49 US qt, 0.40 Imp.qt)

## Filtre à air:

Élément du filtre à air:  
Élément en papier huilé

## Carburant:

Carburant recommandé:  
Essence ordinaire sans plomb (essence-  
alcool [E10] acceptable)  
Capacité du réservoir:  
6.6 L (1.7 US gal, 1.5 Imp.gal)  
Quantité de la réserve:  
1.4 L (0.37 US gal, 0.31 Imp.gal)

## Injection de carburant:

Corps de papillon d'accélération:  
Repère d'identification:  
2DS1 00

## Bougie(s):

Fabricant/modèle:  
NGK/CPR8EA-9  
Écartement des électrodes:  
0.8–0.9 mm (0.031–0.035 in)

## Embrayage:

Type d'embrayage:  
Sec, centrifuge, mâchoire

## Transmission:

Taux de réduction primaire:  
1.000  
Transmission finale:  
Engrenage  
Taux de réduction secondaire:  
10.208 (56/16 x 35/12)  
Type de boîte de vitesses:  
Automatique, courroie trapézoïdale

## Châssis:

Type de cadre:  
Cadre ouvert  
Angle de chasse:  
26.0 degrés  
Chasse:  
92 mm (3.6 in)

## Pneu avant:

Type:  
Sans chambre (Tubeless)  
Taille:  
110/70-13M/C 48P  
Fabricant/modèle:  
DUNLOP/SCOOTSMART

## Pneu arrière:

Type:  
Sans chambre (Tubeless)  
Taille:  
130/70-13M/C 57P  
Fabricant/modèle:  
DUNLOP/SCOOTSMART

## Charge:

Charge maximale:  
168 kg (370 lb)  
(Poids total du pilote, du passager, du chargement et des accessoires)

## Pression de gonflage (contrôlée les pneus froids):

1 personne:  
Avant:  
150 kPa (1.50 kgf/cm<sup>2</sup>, 22 psi)  
Arrière:  
250 kPa (2.50 kgf/cm<sup>2</sup>, 36 psi)  
2 personnes:  
Avant:  
150 kPa (1.50 kgf/cm<sup>2</sup>, 22 psi)  
Arrière:  
250 kPa (2.50 kgf/cm<sup>2</sup>, 36 psi)

## Roue avant:

Type de roue:  
Roue coulée  
Taille de jante:  
13M/C x MT3.00

## Roue arrière:

Type de roue:  
Roue coulée  
Taille de jante:  
13M/C x MT3.50

## Frein avant:

Type:  
Frein hydraulique monodisque  
Liquide de frein spécifié:  
DOT 4

## Frein arrière:

Type:  
Frein hydraulique monodisque  
Liquide de frein spécifié:  
DOT 4

## Suspension avant:

Type:  
Fourche télescopique  
Ressort:  
Ressort hélicoïdal  
Amortisseur:  
Amortisseur hydraulique  
Débattement de roue:  
100 mm (3.9 in)

## Suspension arrière:

Type:  
Ensemble oscillant  
Ressort:  
Ressort hélicoïdal  
Amortisseur:  
Amortisseur hydraulique  
Débattement de roue:  
90 mm (3.5 in)

## Partie électrique:

Tension du système électrique:  
12 V  
Système d'allumage:  
Allumage électronique (TCI)  
Système de charge:  
Alternateur avec rotor à aimantation permanente

## Batterie:

Modèle:  
YTZ7V  
Voltage, capacité:  
12 V, 6.0 Ah (10 HR)

## Puissance d'ampoule:

Phare:  
LED  
Stop/feu arrière:  
LED/10.0 W  
Clignotant avant:  
10.0 W  
Clignotant arrière:  
10.0 W

# Caractéristiques

---

Veilleuse:

5.0 W

Éclairage des instruments:

LED

Témoin de feu de route:

LED

Témoin des clignotants:

LED

Témoin d'alerte de la température du liquide  
de refroidissement:

LED

Témoin d'avertissement de panne du moteur:

LED

Témoin d'avertissement du système ABS:

LED

## **Fusible:**

Fusible principal:

15.0 A

Fusible principal 2:

7.5 A

Fusible de feu arrière:

7.5 A

Fusible du système de signalisation:

7.5 A

Fusible du bloc de commande ABS:

7.5 A

Fusible du moteur ABS:

30.0 A

Fusible du solénoïde d'ABS:

15.0 A



# Renseignements complémentaires

## Numéros d'identification

FAU53562

Notez le numéro d'identification du véhicule, le numéro de série du moteur et les codes figurant sur l'étiquette de modèle dans les espaces prévus ci-dessous. Ces numéros d'identification sont nécessaires à l'enregistrement du véhicule auprès des autorités locales et à la commande de pièces détachées auprès d'un concessionnaire Yamaha.

NUMÉRO D'IDENTIFICATION DU VÉHICULE :

NUMÉRO DE SÉRIE DU MOTEUR :

RENSEIGNEMENTS FOURNIS SUR L'ÉTIQUETTE DU MODÈLE :

## Numéro d'identification du véhicule

FAU26411

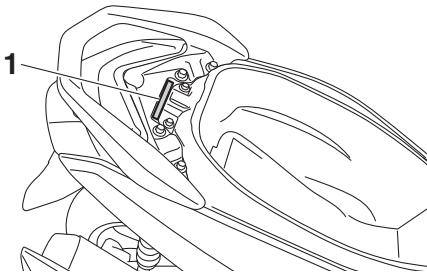

1. Numéro d'identification du véhicule

Le numéro d'identification du véhicule est poinçonné sur le cadre.

## N.B.

Le numéro d'identification du véhicule sert à identifier le véhicule et, selon les pays, est requis lors de son immatriculation.

## Numéro de série du moteur

FAU26442

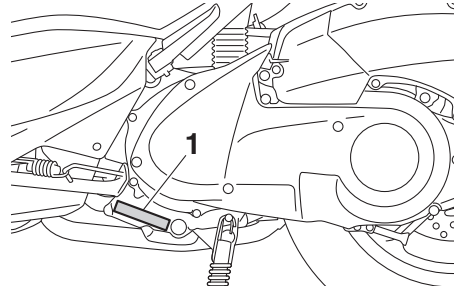

1. Numéro de série du moteur

Le numéro de série du moteur est poinçonné sur le carter moteur.

## Étiquette des codes du modèle

FAU26501

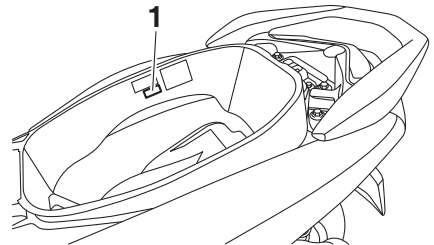

1. Étiquette des codes du modèle

L'étiquette des codes du modèle est collée à l'intérieur du compartiment de rangement arrière. (Voir page 3-17.) Inscrive les renseignements repris sur cette étiquette dans l'espace prévu à cet effet. Ces renseignements seront nécessaires lors de la commande de pièces de rechange auprès d'un concessionnaire Yamaha.

## Connecteur de diagnostic

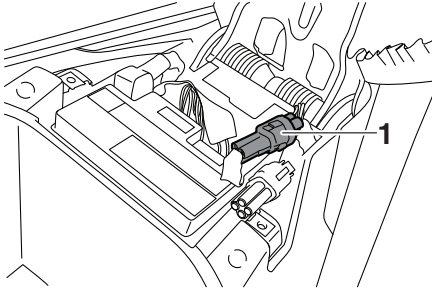

1. Connecteur de diagnostic d'injection de carburant

Le connecteur de diagnostic est situé comme indiqué.

## Enregistrement des données du véhicule

Le boîtier de commande électronique de ce modèle enregistre certaines données relatives au véhicule pour faciliter le diagnostic des dysfonctionnements et également à des fins de recherche analyse statistique et développement.

Bien que les capteurs et les données enregistrées varient selon le modèle, les données principales sont les suivantes :

- État du véhicule et données de performances du moteur
- Données relatives à l'injection de carburant et aux émissions

Ces données ne sont téléchargées que lorsqu'un outil de diagnostic des pannes Yamaha spécial est fixé au véhicule, par exemple, lors de contrôles d'entretien ou de procédures de réparation.

Les données du véhicule téléchargées seront traitées de manière appropriée conformément à la politique de confidentialité suivante.

### Politique de confidentialité

<https://www.yamaha-motor.eu/eu/privacy/privacy-policy.aspx>

Yamaha ne divulguera pas ces données à un tiers sauf dans les cas suivants. En outre, Yamaha peut fournir les données du véhicule à un sous-traitant afin d'externaliser les services relatifs à la manipulation des données du véhicule. Même dans ce cas, Yamaha demandera au sous-traitant de manipuler correctement les données du véhicule fournies et Yamaha traitera les données de manière appropriée.

# Renseignements complémentaires

---

- Avec l'accord du propriétaire du véhicule
- Lorsque la loi l'y oblige
- Pour utilisation par Yamaha dans le cadre d'un litige
- À des fins de recherche d'ordre général réalisée par Yamaha lorsque les données ne concernent pas un véhicule individuel ni un propriétaire

- A**
- Accélération et décélération..... 5-3
  - Ampoule de clignotant (arrière),  
remplacement..... 6-37
  - Avertisseur, contacteur ..... 3-10
- B**
- Batterie..... 6-29
  - Béquille latérale..... 3-18
  - Béquilles centrale et latérale,  
contrôle et lubrification ..... 6-27
  - Bloc de compteurs multifonctions ..... 3-4
  - Bougie, contrôle..... 6-8
- C**
- Câbles, contrôle et lubrification ..... 6-26
  - Caches, dépose et repose ..... 6-7
  - Caractéristiques ..... 8-1
  - Carburant ..... 3-14
  - Carburant, économies..... 5-4
  - Clignotant avant, remplacement  
d'une ampoule ..... 6-36
  - Clignotants, contacteur..... 3-10
  - Compartiments de rangement ..... 3-17
  - Connecteur de diagnostic..... 9-2
  - Conseils relatifs à la sécurité routière ... 1-5
  - Consignes de sécurité..... 1-1
  - Contacteur à clé/serrure antivol ..... 3-1
  - Contacteurs à la poignée ..... 3-10
  - Coupe-circuit d'allumage..... 3-18
  - Courroie trapézoïdale, contrôle..... 6-25
- D**
- Démarrage..... 5-2
  - Démarreur, contacteur ..... 3-10
  - Dépannage, schémas de diagnostic.... 6-39
  - Direction, contrôle ..... 6-28
  - Durite de trop-plein du réservoir de  
carburant..... 3-15
- E**
- Élément de filtre à air et de filtre  
à air du boîtier de la courroie  
trapézoïdale ..... 6-16
  - Emplacement des éléments..... 2-1
  - Enregistrement de données, véhicule... 9-2
  - Entretien ..... 7-1
  - Entretien du système de contrôle  
des gaz d'échappement ..... 6-3
  - Entretiens et graissages périodiques .... 6-4
  - Étiquette des codes du modèle ..... 9-1
- F**
- Feu arrière, remplacement de  
l'ampoule ..... 6-34
- Feu stop**..... 6-34
- Fourche, contrôle**..... 6-28
- Freinage**..... 5-3
- Frein arrière, levier** ..... 3-11
- Frein avant, levier**..... 3-11
- Freins avant et arrière, contrôle de la  
garde du levier**..... 6-22
- Frein, système ABS** ..... 3-12
- Fusibles, remplacement**..... 6-31
- H**
- Huile de transmission finale..... 6-12
  - Huile moteur et crépine d'huile..... 6-10
- I**
- Inverseur feu de route/feu de  
croisement..... 3-10
- J**
- Jeu des soupapes ..... 6-19
- L**
- Leviers de frein, lubrification..... 6-27
  - Liquide de frein, changement ..... 6-25
  - Liquide de frein, contrôle du niveau .... 6-23
  - Liquide de refroidissement ..... 6-13
- M**
- Mise en marche du moteur..... 5-1
  - Moteur, numéro de série ..... 9-1
- N**
- Numéros d'identification..... 9-1
- O**
- Obturbateur de serrure ..... 3-2
- P**
- Pannes, diagnostic ..... 6-38
  - Phare..... 6-32
  - Pièces de couleur mate ..... 7-1
  - Plaquettes de frein, contrôle..... 6-22
  - Pneus..... 6-20
  - Poignée des gaz, contrôle de  
la garde..... 6-19
  - Poignée et câble des gaz, contrôle  
et lubrification ..... 6-26
  - Pot catalytique..... 3-16
- R**
- Remisage ..... 7-4
  - Réservoir de carburant, bouchon ..... 3-13
  - Rodage du moteur ..... 5-4
  - Roues..... 6-21
  - Roulements de roue, contrôle ..... 6-29
- S**
- Selle ..... 3-16
  - Stationnement ..... 5-5

# Index

---

## T

- Témoin d'alerte de la température  
du liquide de refroidissement ..... 3-3
- Témoin d'alerte de panne du moteur ..... 3-3
- Témoin d'alerte du système ABS ..... 3-3
- Témoin de feu de route..... 3-3
- Témoins des clignotants..... 3-3
- Trousse de réparation..... 6-2

## V

- Véhicule, numéro d'identification ..... 9-1
- Veilleuse, remplacement d'une  
ampoule..... 6-33
- Voyants et témoins d'alerte ..... 3-3



