



MANUAL DEL PROPIETARIO

YZF-R125

MOTOCICLETA

 Lea este manual atentamente antes de utilizar este vehículo.

YZF-R125A

BR6-F819D-S0

 **Lea este manual atentamente antes de utilizar este vehículo. Este manual debe acompañar al vehículo si este se vende.**

¡Bienvenido al mundo de las motocicletas Yamaha!

Como propietario de una YZF-R125A, se beneficia usted de la amplia experiencia de Yamaha y de la más avanzada tecnología en el diseño y la fabricación de productos de alta calidad que han dado a Yamaha su reputación de fiabilidad.

Lea este manual en su totalidad para disfrutar de todas las ventajas de su YZF-R125A. El manual del propietario no solo le enseñará cómo utilizar, revisar y mantener su motocicleta, sino además cómo protegerse a sí mismo y a otros de problemas y accidentes.

Además, los numerosos consejos contenidos en este manual le ayudarán a mantener su motocicleta en las mejores condiciones posibles. Si necesita cualquier aclaración adicional, no dude en ponerse en contacto con su concesionario Yamaha.

El equipo de Yamaha le desea muchos paseos seguros y agradables. Recuerde, ¡la seguridad es lo primero!

Yamaha mejora constantemente el diseño y la calidad de sus productos. Por tanto, aunque este manual contiene la información más actual en el momento de imprimirse, pueden existir pequeñas discrepancias entre su motocicleta y este manual. Si necesita cualquier aclaración relativa a este manual, consulte a su concesionario Yamaha.



ADVERTENCIA

Lea este manual atentamente y en su totalidad antes de utilizar esta motocicleta.

Información importante relativa al manual

SAU63350

En este manual, la información particularmente importante se distingue mediante las siguientes anotaciones:

	Este es el símbolo de aviso de seguridad. Se utiliza para avisarle de un posible peligro de daños personales. Obedezca todos los mensajes de seguridad que siguen a este símbolo para evitar posibles daños personales o un accidente mortal.
 ADVERTENCIA	ADVERTENCIA indica una situación peligrosa que, de no evitarse, puede ocasionar un accidente mortal o daños personales graves.
ATENCIÓN	ATENCIÓN indica precauciones especiales que se deben adoptar para evitar que el vehículo u otros bienes resulten dañados.
NOTA	NOTA proporciona información clave para facilitar o clarificar los procedimientos.

*El producto y las especificaciones pueden cambiar sin previo aviso.

SAUM2152

**YZF-R125A
MANUAL DEL PROPIETARIO
©2016 MBK INDUSTRIE
1ª edición, junio 2016
Todos los derechos reservados
Toda reproducción o uso no autorizado
sin el consentimiento escrito de
MBK INDUSTRIE
quedan expresamente prohibidos.
Impreso en Holanda.**

Tabla de contenidos

Información relativa a la seguridad	1-1
Descripción	2-1
Vista izquierda.....	2-1
Vista derecha.....	2-2
Mandos e instrumentos.....	2-3
Funciones de los instrumentos y mandos	3-1
Interruptor principal/Bloqueo de la dirección.....	3-1
Luces indicadoras y de aviso.....	3-2
Indicador multifunción.....	3-4
Interruptores del manillar.....	3-11
Maneta de embrague.....	3-12
Pedal de cambio.....	3-13
Maneta de freno.....	3-13
Pedal de freno.....	3-14
ABS.....	3-14
Tapón del depósito de gasolina.....	3-15
Combustible.....	3-16
Catalizador.....	3-18
Asiento del conductor.....	3-18
Caballote lateral.....	3-19
Sistema de corte del circuito de encendido.....	3-20
Para su seguridad – comprobaciones previas	4-1
Utilización y puntos importantes para la conducción	5-1
Arranque del motor.....	5-2
Cambio.....	5-3
Consejos para reducir el consumo de gasolina.....	5-4
Rodaje del motor.....	5-4
Estacionamiento.....	5-5
Mantenimiento y ajustes periódicos	6-1
Juego de herramientas.....	6-2
Cuadro de mantenimiento periódico del sistema de control de emisiones.....	6-3
Cuadro general de mantenimiento y engrase.....	6-4
Desmontaje y montaje de los carenados y el panel.....	6-8
Comprobación de la bujía.....	6-10
Aceite del motor y filtro de aceite.....	6-12
Líquido refrigerante.....	6-14
Cambio del filtro de aire y limpieza del tubo de drenaje.....	6-16
Comprobación del ralentí del motor.....	6-16
Ajuste del juego libre del puño del acelerador.....	6-17
Holgura de la válvula.....	6-18
Neumáticos.....	6-18
Llantas de aleación.....	6-21
Ajuste del juego libre de la maneta de embrague.....	6-22
Comprobación del juego de la maneta del freno delantero.....	6-23
Ajuste del juego libre del pedal de freno.....	6-23
Interruptores de la luz de freno.....	6-24
Comprobación de las pastillas de freno delantero y trasero.....	6-24
Comprobación del líquido de freno.....	6-25
Cambio del líquido de frenos.....	6-26
Juego de la cadena de transmisión.....	6-27
Limpieza y engrase de la cadena de transmisión.....	6-28
Comprobación y engrase de los cables.....	6-29
Comprobación y engrase del puño del acelerador y el cable.....	6-29
Comprobación y engrase de las manetas de freno y embrague.....	6-30
Comprobación y engrase del pedal de freno.....	6-30
Comprobación y engrase del caballote lateral.....	6-31

Tabla de contenidos

Engrase de los pivotes del basculante.....	6-31
Comprobación de la horquilla delantera	6-32
Comprobación de la dirección	6-32
Comprobación de los cojinetes de las ruedas.....	6-33
Batería	6-33
Cambio de fusibles.....	6-35
Cambio de una bombilla del faro	6-36
Cambio de la bombilla de una luz de posición	6-37
Luz de freno/piloto trasero	6-37
Cambio de la bombilla de un intermitente	6-38
Cambio de la bombilla de la luz de la matrícula.....	6-38
Apoyo de la motocicleta.....	6-39
Identificación de averías.....	6-39
Cuadros de identificación de averías.....	6-40

Cuidados y almacenamiento de la motocicleta.....	7-1
Precaución relativa al color mate ...	7-1
Cuidados	7-1
Almacenamiento.....	7-4

Especificaciones	8-1
-------------------------------	-----

Información para el consumidor	9-1
Números de identificación.....	9-1
Conectores de diagnóstico	9-2
Registro de datos del vehículo.....	9-2

Index.....	10-1
-------------------	------

Sea un propietario responsable

Como propietario del vehículo, es usted responsable de su funcionamiento seguro y adecuado.

Las motocicletas son vehículos de dos ruedas.

La seguridad de su uso y funcionamiento depende de la aplicación de las técnicas de conducción apropiadas, así como de la habilidad del conductor. Todo conductor debe conocer los requisitos siguientes antes de conducir esta motocicleta.

Debe:

- Obtener instrucciones completas de una fuente competente sobre todos los aspectos del funcionamiento de la motocicleta.
- Observar las advertencias y los requisitos de mantenimiento que se indican en el presente Manual del propietario.
- Obtener una formación cualificada en las técnicas de conducción seguras y apropiadas.
- Obtener un servicio técnico profesional según se indica en el presente Manual del propietario o cuando las condiciones mecánicas así lo requieran.
- Nunca conduzca una motocicleta sin la formación o la instrucción adecuada. Realice un curso de formación. Los principiantes deben recibir formación por parte de un instructor titulado. Póngase en contacto con un concesionario autorizado de motocicletas para obtener información sobre los cursos de formación más cercanos a su zona.

Seguridad en la conducción

Realice las comprobaciones previas cada vez que vaya a utilizar el vehículo para estar seguro de que se encuentra en condicio-

nes seguras de funcionamiento. Si no revisa o mantiene el vehículo correctamente aumentarán las posibilidades de accidente o daños materiales. Consulte en la página 4-1 el listado de comprobaciones previas.

- Esta motocicleta está diseñada para llevar al conductor y un pasajero.
- La mayor parte de los accidentes de tráfico entre coches y motocicletas se deben al hecho de que el conductor del coche no ha detectado ni reconocido a la motocicleta. Muchos accidentes se han producido porque el conductor del coche no ha visto la motocicleta. Una medida muy eficaz para reducir las posibilidades de este tipo de accidente es el hacerse bien visible.

Por tanto:

- Lleve una chaqueta de color brillante.
- Sea especialmente prudente al aproximarse a cruces y pasarlos, ya que los cruces son los lugares en los que se producen accidentes de motocicleta con mayor frecuencia.
- Circule por donde los otros conductores puedan verle. Evite permanecer en los ángulos sin visión de otros conductores.
- Nunca realice el mantenimiento de una motocicleta sin los conocimientos adecuados. Póngase en contacto con un concesionario autorizado de motocicletas para que le informe acerca del mantenimiento básico de la motocicleta. Únicamente el personal certificado puede llevar a cabo determinados tipos de mantenimiento.
- En muchos accidentes están implicados conductores inexpertos. De hecho, muchos conductores que han



Información relativa a la seguridad

estado implicados en accidentes ni siquiera tienen un permiso de conducir motocicletas vigente.

- No conduzca sin estar cualificado y no preste su motocicleta a personas que no lo estén.
- Conozca sus capacidades y sus límites. El hecho de permanecer dentro de sus límites le ayudará a evitar un accidente.
- Le recomendamos que practique en un lugar donde no haya tráfico hasta que se haya familiarizado completamente con la motocicleta y todos sus mandos.
- Muchos accidentes se han debido a un error del conductor de la motocicleta. Un error típico consiste en abrirse demasiado en una curva a causa del exceso de velocidad o el subviraje (ángulo de ladeo insuficiente para la velocidad).
 - Respete siempre el límite de velocidad y no circule nunca más rápido de lo que resulte adecuado según el estado de la calzada y el tráfico.
 - Señale siempre antes de girar o cambiar de carril. Cerciórese de que los otros conductores puedan verle.
- La postura del conductor y del pasajero es importante para poder mantener un control adecuado.
 - Para mantener el control de la motocicleta durante la marcha, el conductor debe mantener ambas manos en el manillar y ambos pies en las estriberas.
 - El pasajero debe sujetarse siempre al conductor, a la correa del asiento o al asidero con las dos manos y mantener ambos pies en las estriberas del pasajero. No lleve nunca a un pasajero que no pueda mantener firmemente ambos pies en las estriberas.

- No conduzca nunca bajo los efectos del alcohol u otras drogas.
- Esta motocicleta está diseñada únicamente para circular en calle/carretera. No es adecuado para caminos.

Protección personal

La mayoría de las muertes en accidentes de motocicleta se producen por lesiones en la cabeza. El uso de un casco de seguridad es esencial en la prevención o reducción de las lesiones en la cabeza.

- Utilice siempre un casco homologado.
- Utilice una máscara o gafas. El viento en los ojos sin proteger puede reducir la visión y retrasar la percepción de un peligro.
- El uso de una chaqueta, botas, pantalones y guantes resistentes, etc., resulta eficaz para prevenir o reducir las abrasiones o laceraciones.
- No lleve nunca prendas amplias que puedan engancharse en los mandos, las estriberas o en las ruedas y provocar lesiones o un accidente.
- Utilice siempre ropa protectora que le cubra las piernas, los tobillos y los pies. El motor y el sistema de escape están muy calientes durante la marcha o después y pueden provocar quemaduras.
- El pasajero debe observar también las precauciones indicadas anteriormente.

Evite el envenenamiento por monóxido de carbono

Los gases de escape del motor contienen monóxido de carbono, un gas letal. La inhalación de monóxido de carbono puede provocar dolores de cabeza, mareo, somnolencia, náuseas, confusión y, por último, la muerte.

El monóxido de carbono es un gas incoloro, inodoro e insípido que puede estar presente aunque no se vea ni se huelga nada procedente del escape del motor. Se pueden acumular en tiempo muy breve niveles letales de monóxido de carbono que le postrarán rápidamente y le impedirán salvarse. Asimismo, en lugares cerrados o mal ventilados pueden mantenerse niveles letales de monóxido de carbono durante horas o días. Si nota cualquier síntoma de envenenamiento por monóxido de carbono abandone el lugar inmediatamente, respire aire fresco y SOLICITE TRATAMIENTO MÉDICO.

- No ponga el motor en marcha en un lugar cerrado. Aunque intente eliminar los gases de escape con extractores o ventanas y puertas abiertas, el monóxido de carbono puede alcanzar rápidamente niveles peligrosos.
- No ponga en marcha el motor en lugares mal ventilados o parcialmente cerrados como cobertizos, garajes o cocheras.
- No ponga en marcha el motor en el exterior cuando los gases de escape puedan penetrar en un edificio a través de aberturas como ventanas y puertas.

Carga

La incorporación de accesorios o carga que modifiquen la distribución del peso de la motocicleta puede reducir su estabilidad y manejabilidad. Para evitar la posibilidad de un accidente, tenga mucho cuidado al añadir carga o accesorios a la motocicleta. Si ha añadido carga o accesorios a la motocicleta, conduzca con mucha precaución. A continuación, además de información sobre accesorios, exponemos algunas reglas generales que se deben observar en caso de cargar equipaje o añadir accesorios a la motocicleta:

El peso total del conductor, el pasajero, los accesorios y el equipaje no debe superar la carga máxima. **La utilización de un vehículo sobrecargado puede ocasionar un accidente.**

Carga máxima:
180 kg (397 lb)

Cuando lo cargue dentro de este límite de peso, tenga en cuenta lo siguiente:

- El peso del equipaje y los accesorios debe mantenerse lo más bajo y cerca posible de la motocicleta. Sujete bien los objetos más pesados lo más cerca posible del centro del vehículo y distribuya el peso lo más uniformemente posible en ambos lados de la motocicleta a fin de reducir al mínimo el desequilibrio o la inestabilidad.
- El desplazamiento de pesos puede crear un desequilibrio repentino. Verifique que los accesorios y la carga estén bien sujetos a la motocicleta antes de iniciar la marcha. Compruebe con frecuencia las fijaciones de los accesorios y las sujeciones de la carga.
- Ajuste correctamente la suspensión en función de la carga que lleve (únicamente en los modelos con suspensión ajustable) y compruebe el estado y la presión de los neumáticos.
- No sujete nunca objetos grandes o pesados al manillar, la horquilla delantera o el guardabarros delantero. Tales objetos, como por ejemplo sacos de dormir, bolsas de lona o tiendas de campaña, pueden crear inestabilidad en el manejo o disminuir la respuesta de la dirección.
- **Este vehículo no está diseñado para arrastrar un remolque acoplarle un sidecar.**

Información relativa a la seguridad

Accesorios originales Yamaha

La elección de los accesorios para el vehículo es una decisión importante. Los accesorios originales Yamaha que se pueden adquirir únicamente en los concesionarios Yamaha han sido diseñados, probados y aprobados por Yamaha para su vehículo.

Muchas empresas sin relación con Yamaha fabrican repuestos y accesorios u ofrecen otras modificaciones para vehículos Yamaha. Yamaha no puede probar los productos que fabrican estas empresas. Por tanto, Yamaha no puede respaldar ni recomendar el uso de accesorios no vendidos por Yamaha ni modificaciones no recomendadas específicamente por Yamaha, incluso si las vende e instala un concesionario Yamaha.

Repuestos, accesorios y modificaciones no originales

Aunque algunos productos no originales pueden tener un diseño y una calidad similares a los accesorios originales Yamaha, debe tener presente que algunos de estos accesorios no originales o modificaciones no resultan adecuados debido a la posibilidad de que representen un peligro para usted u otras personas. La instalación de productos no originales o las modificaciones realizadas en su vehículo que alteren su diseño o sus características de funcionamiento pueden representar, para usted y otras personas, un peligro de daños personales graves o un accidente mortal. Es usted responsable de los daños personales relacionados con la alteración del vehículo. Cuando instale accesorios, tenga en cuenta las recomendaciones siguientes, así como las que se facilitan en el apartado "Carga".

- No instale nunca accesorios o lleve carga que puedan afectar a las prestaciones de la motocicleta. Revise cuidadosamente el accesorio antes de utilizarlo, a fin de cerciorarse de

que de ningún modo reduzca la distancia al suelo ni el ángulo de inclinación, ni limite el recorrido de la suspensión, el recorrido de la dirección o el funcionamiento de los mandos ni obstaculice las luces o reflectores.

- Los accesorios montados en el manillar o en la zona de la horquilla delantera pueden crear inestabilidad por distribución de peso inadecuada o alteraciones aerodinámicas. Se debe limitar al máximo el número de accesorios montados en el manillar o en la zona de la horquilla delantera y tales accesorios deberán ser lo más ligeros posible.
- Los accesorios voluminosos o grandes pueden afectar gravemente a la estabilidad de la motocicleta por sus efectos aerodinámicos. La motocicleta puede adquirir una tendencia a levantarse por efecto del viento de frente o hacerse inestable con viento de costado. Estos accesorios, asimismo, pueden provocar inestabilidad al adelantar o ser adelantado por vehículos de gran tamaño.
- Algunos accesorios pueden obligar al conductor a desplazarse de su posición normal de conducción. Esta posición inadecuada limita la libertad de movimiento del conductor y puede limitar su capacidad de control; por tanto, no se recomiendan tales accesorios.
- Tenga cuidado al añadir accesorios eléctricos. Si los accesorios eléctricos superan la capacidad del sistema eléctrico de la motocicleta puede producirse una avería eléctrica, la cual puede provocar el apagado de las luces o la pérdida de potencia del motor, con el consiguiente peligro.

Neumáticos y llantas no originales

Los neumáticos y llantas con los que se entrega la motocicleta han sido diseñados conforme a las prestaciones de la misma y para aportar la combinación óptima de manejabilidad, frenada y confort. Es posible que otros neumáticos, llantas, medidas y combinaciones no resulten adecuados. Consulte en la página 6-18 las especificaciones de los neumáticos e información adicional sobre su sustitución.

Transporte de la motocicleta

Asegúrese de seguir las instrucciones siguientes antes de transportar la motocicleta en otro vehículo.

- Retire cualquier elemento suelto de la motocicleta.
- Compruebe que el grifo de gasolina (en caso pertinente) está en la posición “OFF” y que no hay fugas de combustible.
- Oriente la rueda delantera en línea recta al remolque o a la caja del camión y bloquéela en un canal para evitar el movimiento.
- Ponga una marcha (para modelos con transmisión manual).
- Asegure la motocicleta con sujetiones o correas adecuadas fijadas a piezas sólidas de la motocicleta, como el bastidor o la brida triple de la horquilla superior delantera (y no, por ejemplo, los manillares montados en goma, los intermitentes o cualquier pieza que pudiera romperse). Elija la ubicación de las correas con detenimiento para evitar que generen fricción y rayen las superficies pintadas durante el transporte.
- Si es posible, la suspensión debería estar comprimida en parte mediante las sujetiones, para que la motocicleta no rebote excesivamente durante el transporte.

Descripción

SAU63371

Vista izquierda

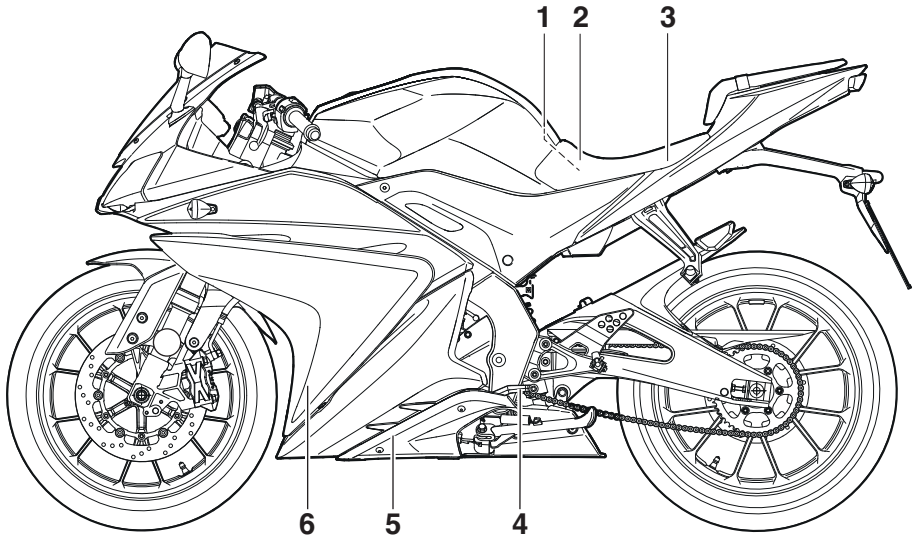

1. Batería (página 6-33)
2. Juego de herramientas del propietario (página 6-2)
3. Caja de fusibles (página 6-35)
4. Pedal de cambio (página 3-13)
5. Perno de drenaje del aceite del motor (página 6-12)
6. Depósito de líquido refrigerante (página 6-14)

Vista derecha

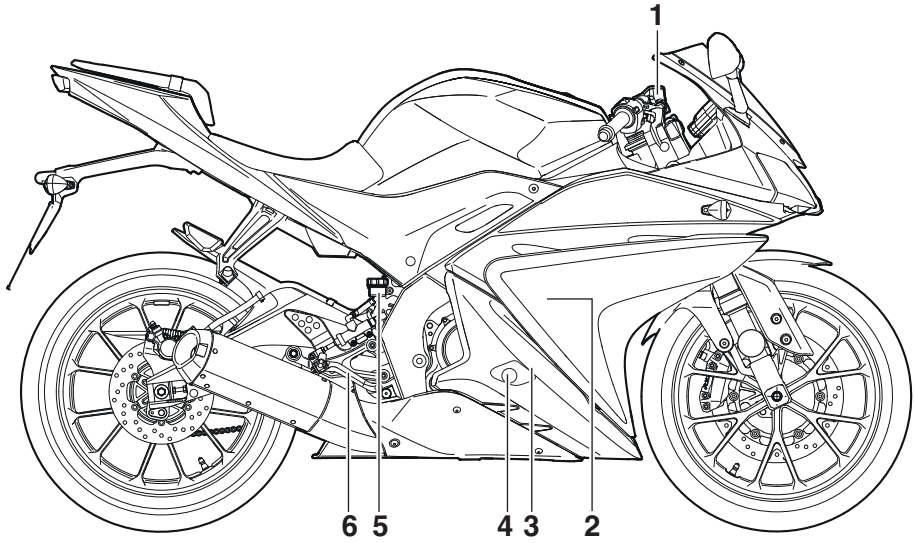

2

1. Depósito de líquido del freno delantero (página 6-25)
2. Bujía (página 6-10)
3. Filtro de aceite del motor (página 6-12)
4. Varilla de medición (página 6-12)
5. Depósito de líquido del freno trasero (página 6-25)
6. Pedal de freno (página 3-14)

Descripción

SAU63401

Mandos e instrumentos

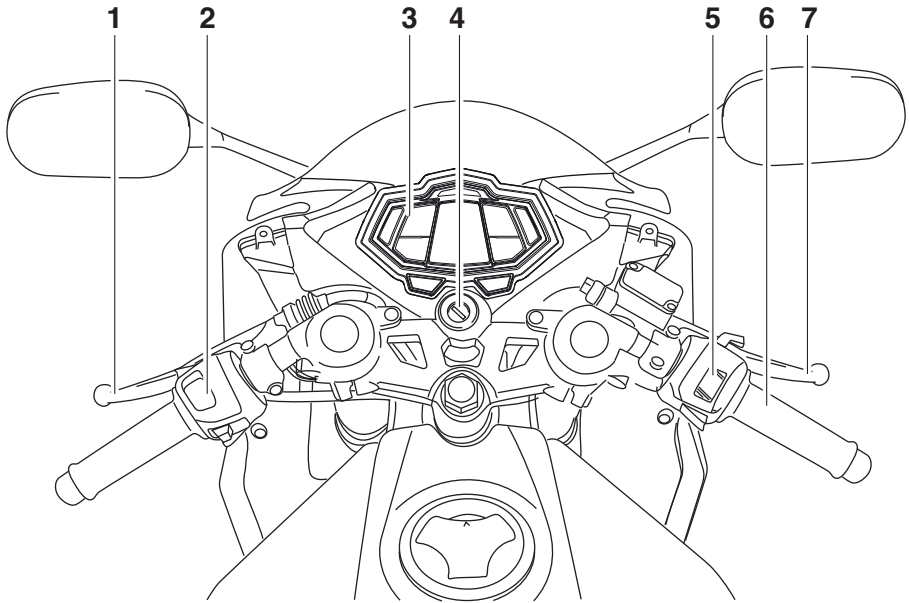

1. Maneta de embrague (página 3-12)
2. Interruptores izquierdos del manillar (página 3-11)
3. Indicador multifunción (página 3-4)
4. Interruptor principal/Bloqueo de la dirección (página 3-1)
5. Interruptores derechos del manillar (página 3-11)
6. Puño del acelerador (página 6-17)
7. Maneta de freno (página 3-13)

Funciones de los instrumentos y mandos

Interruptor principal/Bloqueo de la dirección

SAU10462

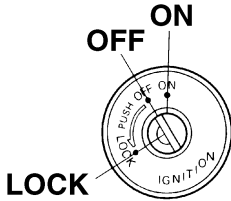

El interruptor principal/bloqueo de la dirección controla los sistemas de encendido y luces y se utiliza para bloquear la dirección. A continuación se describen las diferentes posiciones.

ABIERTO (ON)

SAU36871

Todos los circuitos eléctricos reciben corriente; la luz de los instrumentos, el piloto trasero, la luz de la matrícula y las luces de posición se encienden y se puede arrancar el motor. La llave no se puede extraer.

NOTA

El faro se enciende automáticamente cuando se arranca el motor y permanece encendido hasta que se gira la llave a la posición "OFF", incluso si el motor se cala.

DESCONECTADO (OFF)

SAU10662

Todos los sistemas eléctricos están desactivados. Se puede extraer la llave.

SWA10062

⚠ ADVERTENCIA

No gire nunca la llave a la posición "OFF" o "LOCK" con el vehículo en marcha. De lo contrario, el sistema eléctrico se desconectará y puede perder el control o sufrir un accidente.

BLOQUEADO (LOCK)

SAU10696

La dirección está bloqueada y todos los sistemas eléctricos están desactivados. Se puede extraer la llave.

Para bloquear la dirección

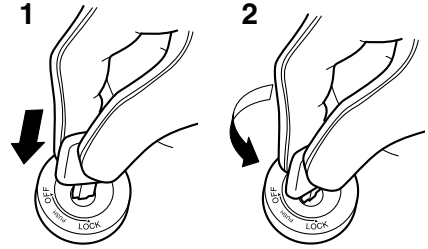

1. Empujar.
2. Girar.

1. Gire el manillar completamente a la izquierda o a la derecha.
2. Con la llave en la posición "OFF", empujela hacia dentro y gírela a la posición "LOCK".
3. Extraiga la llave.

NOTA

Si la dirección no se bloquea, inténtelo volviendo a girar ligeramente el manillar a la derecha o a la izquierda.

Para desbloquear la dirección

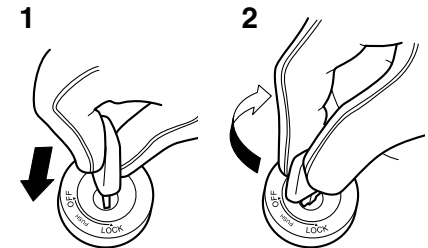

1. Empujar.
2. Girar.

Funciones de los instrumentos y mandos

Desde la posición "LOCK", empuje la llave y gírela a la posición "OFF".

SAU49399

Luces indicadoras y de aviso

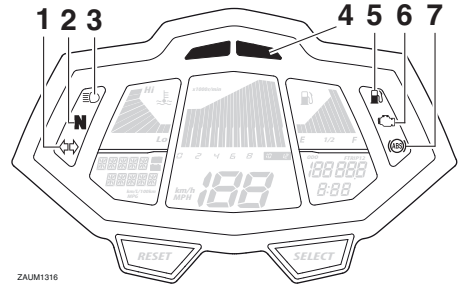

1. Luz indicadora de intermitencia "↔"
2. Luz indicadora de punto muerto "N"
3. Luz indicadora de la luz de carretera "≡"
4. Luz de aviso de altas revoluciones del tacómetro
5. Luz de aviso del nivel de gasolina "🛢️"
6. Luz de aviso de avería del motor "🔧"
7. Luz indicadora del sistema antibloqueo de frenos (ABS) "Ⓜ️"

Luz indicadora de intermitencia "↔"

SAU11022

Esta luz indicadora parpadea cuando está activada una luz de intermitencia.

Luz indicadora de punto muerto "N"

SAU11061

Esta luz indicadora se enciende cuando la transmisión se encuentra en posición de punto muerto.

Testigo de luces de carretera "≡"

SAU11081

Este testigo se enciende cuando están conectadas las luces de carretera.

Luz de aviso del nivel de gasolina "🛢️"

SAU11341

Esta luz de aviso se enciende cuando el nivel de gasolina desciende aproximadamente por debajo de 3.0 L (0.79 US gal, 0.66 Imp.gal). Cuando ocurra esto, ponga gasolina lo antes posible.

El circuito eléctrico de la luz de aviso puede comprobarse según el procedimiento siguiente.

Funciones de los instrumentos y mandos

1. Gire la llave a la posición "ON".
2. Si la luz de aviso no se enciende haga revisar el circuito eléctrico en un concesionario Yamaha.

SWA16041

ADVERTENCIA

Si la luz de aviso del ABS no se apaga después de circular a una velocidad de 10 km/h (6 mi/h) o superior o se enciende o parpadea durante la marcha, el sistema de frenos pasa a funcionar del modo convencional. En cualquiera de estos casos, o si la luz de aviso no se enciende en absoluto, extreme las precauciones para evitar el posible bloqueo de las ruedas en las frenadas de emergencia. Haga revisar el sistema de frenos y los circuitos eléctricos en un concesionario Yamaha lo antes posible.

SAUM3440

Luz de aviso de altas revoluciones del tacómetro

Esta luz parpadea a 9500 r/min para avisar de que el régimen del motor está a punto de entrar en la zona de altas revoluciones. Cuando el régimen del motor llega a 10000 r/min, esta luz se enciende para avisar de que es necesario cambiar a la marcha superior para no dañar el motor.

Para activar o desactivar la luz de aviso de altas revoluciones del tacómetro, mantenga pulsado el botón "INFO", gire la llave a "ON" y, cuando la luz de aviso de altas revoluciones parpadee, pulse el botón "SELECT".

NOTA

Al activar o desactivar el funcionamiento de la luz de aviso, después de pulsar el botón "SELECT" la luz se enciende para indicar que el funcionamiento está activado o se apaga para indicar que está desactivado.

Luz de aviso de avería del motor SAU11486

Esta luz de aviso se enciende cuando se detecta un problema en el circuito eléctrico de control del motor. En ese caso, haga revisar el vehículo en un concesionario Yamaha.

El circuito eléctrico de la luz de aviso se puede comprobar girando la llave a la posición "ON". La luz de aviso debe encenderse durante unos segundos y luego apagarse.

Si la luz de aviso no se enciende inicialmente al girar la llave a la posición "ON" o si permanece encendida, haga revisar el circuito eléctrico en un concesionario Yamaha.

SAU69890

Luz de aviso del sistema ABS SAU69890

Durante el funcionamiento normal, la luz de aviso del ABS se enciende cuando se gira la llave a "ON" y se apaga después de circular a una velocidad de 10 km/h (6 mi/h) o superior.

Si la luz de aviso del sistema ABS:

- no se enciende cuando se gira la llave a "ON"
- se enciende o parpadea durante la marcha
- no se apaga después de circular a una velocidad de 10 km/h (6 mi/h) o superior

Es posible que el ABS no funcione correctamente. En cualquiera de las circunstancias anteriormente señaladas, haga revisar el sistema lo antes posible en un concesionario Yamaha. (Véase en la página 3-14 una explicación del ABS).

Funciones de los instrumentos y mandos

Indicador multifunción

SAUM3423

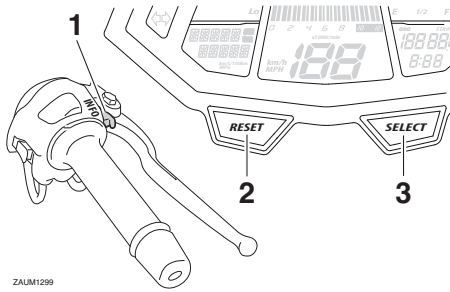

ZAUM1299

1. Interruptor "INFO"
2. Botón "RESET" (reposición)
3. Botón "SELECT" (seleccionar)

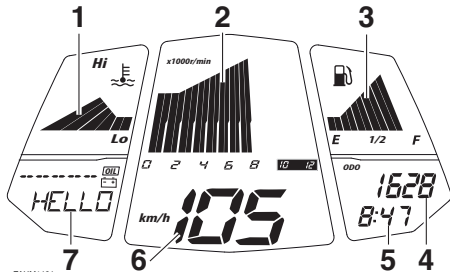

ZAUM1464

1. Medidor de la temperatura del líquido refrigerante
2. Tacómetro
3. Indicador de gasolina
4. Cuentakilómetros/cuentakilómetros parcial/cuentakilómetros parcial de reserva de gasolina
5. Reloj
6. Velocímetro
7. Visor multifunción

NOTA

- Al girar la llave a la posición "ON", todos los segmentos del indicador multifunción aparecen momentáneamente para comprobar el circuito eléctrico. A continuación el velocímetro, el tacómetro, el indicador de gasolina y el indicador de la temperatura del refrigerante realizan una

comprobación del visor y un mensaje de bienvenida se desplaza por el visor multifunción.

- Reino Unido: la indicación de la pantalla multifunción se puede cambiar entre kilómetros y millas (ver "Velocímetro").

SWA12423

⚠ ADVERTENCIA

Antes de modificar cualquier ajuste en la pantalla multifunción, pare el vehículo. Cambiar ajustes en marcha puede distraer al conductor, con el consiguiente riesgo de accidente.

Velocímetro

El velocímetro indica la velocidad de desplazamiento del vehículo en kilómetros por hora (km/h).

Reino Unido: para cambiar a MPH (o viceversa), haga lo siguiente.

1. Gire la llave a la posición "OFF".
2. Mientras pulsa el botón "SELECT" y el botón "RESET", gire la llave a la posición "ON" y, a continuación, suelte los botones.
3. Utilice el botón "SELECT" para cambiar la indicación entre kilómetros o millas y luego pulse el botón "SELECT" durante dos segundos para confirmar la selección.

Funciones de los instrumentos y mandos

Tacómetro

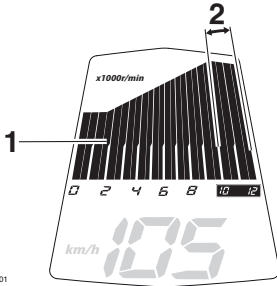

ZAUM1301

1. Tacómetro
2. Zona alta de rpm

El tacómetro indica el régimen del motor en revoluciones por minuto (rpm) del cigüeñal.

SCAM1150

ATENCIÓN

No utilice el motor en la zona alta de rpm del tacómetro.

Zona alta de rpm: 10000 r/min y superior

Reloj

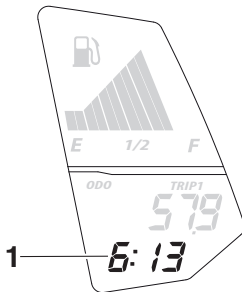

ZAUM1302

1. Reloj

El reloj muestra la hora en formato de 12 horas.

Para poner el reloj en hora

1. Gire la llave a la posición "ON".
2. Pulse el botón "SELECT" durante dos segundos; los dígitos de las horas comienzan a parpadear.
3. Utilice el botón "RESET" para ajustar las horas.

4. Pulse el botón "SELECT" y los dígitos de los minutos empezarán a parpadear.
5. Utilice el botón "RESET" para ajustar los minutos.
6. Pulse el botón "SELECT" para confirmar los ajustes y poner en funcionamiento el reloj.

NOTA

Al ajustar las horas y los minutos, con una breve pulsación del botón "RESET" el valor aumenta de uno en uno. Puede asimismo mantener el botón pulsado para aumentar el valor de forma continua.

Indicador de gasolina

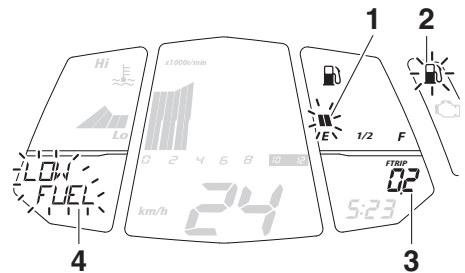

ZAUM1303

1. Indicador de gasolina
2. Luz de aviso del nivel de gasolina "🛢"
3. Cuentakilómetros parcial de reserva de gasolina
4. Indicador de información

El indicador de gasolina indica la cantidad de gasolina que contiene el depósito. A medida que disminuye el nivel de gasolina, los segmentos del indicador se van apagando desde "F" (lleno) hasta "E" (vacío). Cuando el nivel de gasolina está bajo, el último segmento parpadea y se enciende la luz de aviso del nivel de gasolina "🛢" (también se muestra el mensaje "LOW FUEL"). Ponga gasolina lo antes posible.

Funciones de los instrumentos y mandos

NOTA

Si se detecta un fallo en el circuito eléctrico del indicador de gasolina, todos los segmentos del indicador parpadean ocho veces y luego se apagan durante 3 segundos, repetidamente. En ese caso, haga revisar el vehículo en un concesionario Yamaha.

NOTA

- La temperatura del líquido refrigerante varía con los cambios de tiempo y con la carga del motor.
- El ventilador del radiador se activa o desactiva automáticamente según la temperatura del líquido refrigerante.
- Si el motor se recalienta, consulte las instrucciones adicionales en la página 6-41.

3

Indicador de temperatura del líquido refrigerante

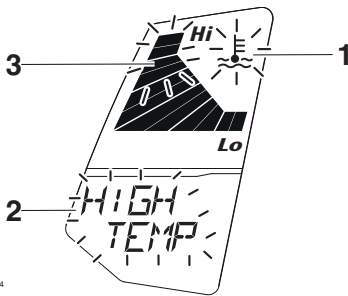

ZALUM1304

1. Luz de aviso de la temperatura del líquido refrigerante “”
2. Indicador de información
3. Medidor de la temperatura del líquido refrigerante

El indicador de temperatura del líquido refrigerante indica la temperatura del líquido refrigerante y, por tanto, del motor. Cuando la temperatura del líquido refrigerante se encuentra en el límite superior, el segundo segmento a partir de arriba comienza a parpadear. En ese caso, reduzca la carga del motor moderando la velocidad y el régimen hasta que disminuya la temperatura del líquido refrigerante. Si los dos segmentos superiores y “” comienzan a parpadear (también se muestra el mensaje “HIGH TEMP”), pare el vehículo y deje que el motor se enfríe.

SCA10022

ATENCIÓN

No mantenga en marcha el motor si se recalienta.

Visor de cuentakilómetros y cuentakilómetros parcial

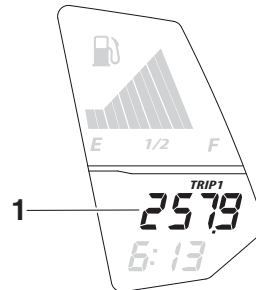

ZALUM1305

1. Cuentakilómetros/cuentakilómetros parcial/cuentakilómetros parcial de reserva de gasolina

La pantalla de cuentakilómetros y cuentakilómetros parciales está provista de los elementos siguientes:

- un cuentakilómetros
- dos cuentakilómetros parciales
- un cuentakilómetros parcial en reserva

Pulse el botón “SELECT” para cambiar la indicación entre el cuentakilómetros y los cuentakilómetros parciales en el orden siguiente:

ODO (cuentakilómetros) → TRIP 1 (cuentakilómetros parcial) → TRIP 2 (cuentakilómetros parcial) → ODO (cuentakilómetros)

Funciones de los instrumentos y mandos

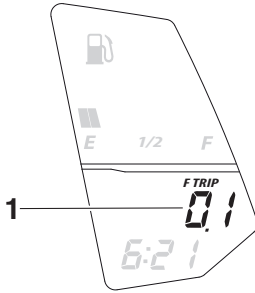

ZALM1306

1. Cuentakilómetros/cuentakilómetros parcial/cuentakilómetros parcial de reserva de gasolina

Cuando quedan aproximadamente 3.0 L (0.79 US gal, 0.66 Imp.gal) de gasolina en el depósito, el visor cambia automáticamente a cuentakilómetros parcial en reserva “F TRIP” y se inicia el recuento de la distancia recorrida desde ese punto. En ese caso, pulse el botón “SELECT” para cambiar la indicación en el orden siguiente:

F TRIP → ODO → TRIP 1 → TRIP 2 → F TRIP

Para poner un cuentakilómetros parcial a cero de forma manual, selecciónelo con el botón “SELECT” y, a continuación, pulse el botón “RESET” durante dos segundos.

NOTA

- El cuentakilómetros parcial en reserva se reinicia automáticamente y desaparece después de poner gasolina y girar la llave a “OFF”.
- Los cuentakilómetros parciales se ponen a cero automáticamente y siguen contando cuando llegan a 999.9.
- El cuentakilómetros se bloquea cuando llega a 199999 y no se puede poner a cero.

Visor multifunción

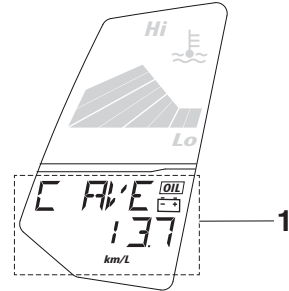

ZALM1307

1. Visor multifunción

La pantalla multifunción puede mostrar:

- consumo instantáneo de gasolina
- consumo medio de gasolina
- velocidad media
- cuentahoras parcial
- distancia recorrida desde el último cambio de aceite
- mensajes de aviso y mantenimiento

Pulse el botón “INFO” para cambiar entre consumo medio de gasolina “C Ave __.km/L” o “C Ave __. L/100 km”, consumo instantáneo de gasolina “C INS __.km/L” o “C INS __.L/100 km”, cuentahoras parcial “TRIP TIME _h __min”, velocidad media “AVE SPEED/ __km/h” y cuentakilómetros de cambio de aceite (distancia desde el último cambio de aceite) “DIST SERV/ __km” en el orden siguiente:

C Ave __.km/L → C Ave __. L/100 km →
C INS __.km/L → C INS __.L/100 km →
TRIP TIME _h __min → AVE
SPEED/ __km/h → DIST SERV/ __km

En Reino Unido, cuando se ha seleccionado la indicación en millas:

Pulse el botón “INFO” para cambiar entre consumo medio de gasolina “C Ave __.mpg”, consumo instantáneo de gasolina “C INS __.mpg”, cuentahoras parcial “TRIP TIME _h __min”, velocidad media “AVE SPEED/ __mph” y cuentakilómetros

Funciones de los instrumentos y mandos

de cambio de aceite (distancia desde el último cambio de aceite) “DIST SERV/ __km” el orden siguiente:

C Ave __. __mpg → C INS __. __mpg →
TRIP TIME _h __min → AVE
SPEED/ __mph → DIST SERV/ __miles

Consumo medio de gasolina “C AVE”

3

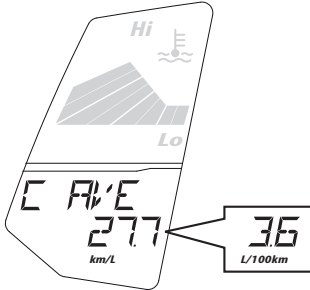

ZAUM1309

El consumo medio de gasolina se puede mostrar en “AVE __. __ km/L” o “AVE __. __ L/100 km”, o en “AVE __. __ MPG” en Reino Unido.

- “AVE __. __ km/L”: Distancia media que se puede recorrer con 1.0 L de gasolina.
- “AVE __. __ L/100 km”: Cantidad media de gasolina necesaria para recorrer 100 km.
- “AVE __. __ MPG”: Distancia media que se puede recorrer con 1.0 Imp.gal de gasolina.

NOTA

- Para poner a cero el consumo medio de combustible, pulse el botón “RESET” durante dos segundos. No obstante, la pantalla de cuentakilómetros y cuentakilómetros parciales debe encontrarse en “ODO” pues, de lo contrario, en lugar de ello se pondrá a cero el cuentakilómetros parcial.

- Después de poner a cero el consumo medio de gasolina, se muestra “ __. __ ” hasta que el vehículo ha recorrido una distancia suficiente.

Consumo instantáneo de gasolina “C INS”

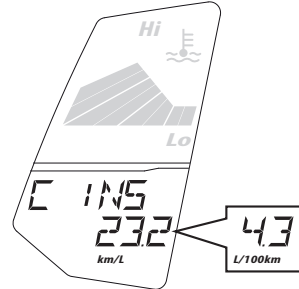

ZAUM1908

El consumo instantáneo de gasolina se puede mostrar en “km/L” o “L/100 km”, o en “MPG” en Reino Unido.

- “km/L”: Distancia que se puede recorrer con 1.0 L de gasolina en las condiciones de marcha del momento.
- “L/100 km”: Cantidad de combustible necesaria para recorrer 100 km en las condiciones de marcha del momento.
- “MPG”: Distancia que se puede recorrer con 1.0 Imp.gal de gasolina en las condiciones de marcha del momento.

NOTA

Cuando se circula a menos de 10 km/h (6 mi/h), se muestra “ __. __ ”.

Funciones de los instrumentos y mandos

Velocidad media “AVE SPEED”

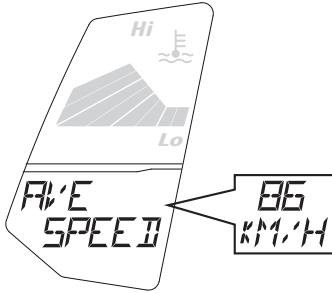

ZALUM1310

La velocidad media se muestra en “AVE SPEED_ _ km/h”. En Reino Unido, cuando se ha seleccionado la indicación en millas, en lugar de ello se muestra “AVE SPEED_ _ mph”.

- “AVE SPEED_ _ km/h”: velocidad media de desplazamiento en kilómetros por hora.
- “AVE SPEED_ _ mph”: velocidad media de desplazamiento en millas por hora.

NOTA

- La indicación de velocidad media se reinicia automáticamente a las 4 horas de haber girado la llave a “OFF” por última vez.
- Para reiniciar la indicación de la velocidad media de forma manual, pulse el botón “RESET” durante dos segundos. No obstante, la pantalla de cuentakilómetros y cuentakilómetros parciales debe encontrarse en “ODO” pues, de lo contrario, en lugar de ello se pondrá a cero el cuentakilómetros parcial.

Cuentahoras parcial “TRIP TIME”

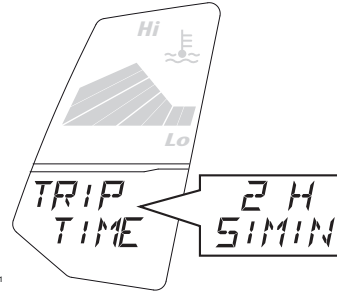

ZALUM1311

Esta función registra el tiempo transcurrido del desplazamiento actual o desde que se puso a cero por última vez. El cuentahoras parcial indica “_h_min” (horas y minutos).

NOTA

- El cuentahoras parcial se reinicia automáticamente a las 4 horas de haber girado la llave a “OFF” por última vez.
- Para poner a cero el cuentahoras parcial de forma manual, pulse el botón “RESET” durante dos segundos. No obstante, la pantalla de cuentakilómetros y cuentakilómetros parciales debe encontrarse en “ODO” pues, de lo contrario, en lugar de ello se pondrá a cero el cuentakilómetros parcial.

Cuentakilómetros de cambio de aceite “DIST SERV”



ZALUM1449

Funciones de los instrumentos y mandos

Esta función indica la distancia recorrida desde el último cambio de aceite. Se pone a cero cuando se pone a cero el indicador de cambio de aceite.

Indicador de cambio de aceite “OIL”



ZALUM1450

Este indicador parpadea (también se muestra el mensaje “OIL SERV”) para indicar que se debe cambiar el aceite del motor. Se activa al cumplirse el primer intervalo de revisión de los 1000 km (600 mi), luego a los 2000 km (1200 mi) y, posteriormente, cada 3000 km (1800 mi). Después de cambiar el aceite, no olvide poner a cero el indicador de cambio de aceite.

Para poner a cero el indicador de cambio de aceite, verifique que la pantalla de cuentakilómetros y cuentakilómetros parciales se encuentre en “ODO”, pulse el botón “RESET” durante dos segundos hasta que el mensaje “OIL SERV” parpadee y, a continuación, pulse el botón “RESET” durante 15 segundos.

NOTA

Si cambia el aceite del motor antes de que se encienda el indicador de cambio de aceite (es decir, antes de que se cumpla el intervalo de cambio periódico), debe reiniciar el indicador para que indique el siguiente cambio de aceite en el momento correcto. En ese caso, verifique que el cuentakilómetros y los cuentakilómetros parciales se encuentren en “ODO”, seleccione “DIST SERV” en la pantalla multifun-

ción, pulse el botón “RESET” durante dos segundos hasta que el mensaje “DIST SERV” parpadee y, a continuación, mantenga pulsado el botón “RESET” durante 15 segundos. El mensaje “OIL SERV” y el cuentakilómetros de cambio de aceite también se ponen a cero.

Indicador de batería baja



ZALUM1313

El indicador parpadea (también se muestra el mensaje “LOW BATT”) cuando la tensión de la batería es inferior a 10 voltios.

NOTA

Si se activa el indicador de batería baja, compruebe y cargue la batería según sea necesario. (Véase la página 6-33).

Mensajes de aviso y mantenimiento



ZALUM1315

Esta función actúa conjuntamente con el indicador de gasolina, el indicador de temperatura del líquido refrigerante, el indicador de cambio de aceite y el indicador de batería baja y muestra el mensaje de aviso

Funciones de los instrumentos y mandos

o de mantenimiento correspondiente. Cuando se muestren dos o más mensajes, pulse el botón “INFO” para cambiar entre los mensajes y comprobarlos todos en el orden siguiente:

HIGH TEMP →LOW FUEL →
LOW BATT →OIL SERV

Interruptores del manillar

SAU1234K

Izquierda

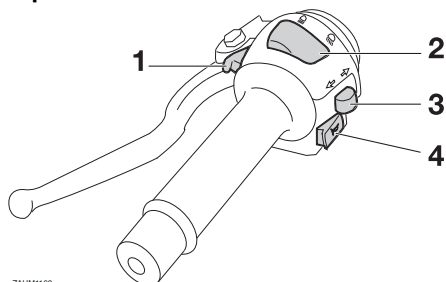

- ZAJUM1162
1. Interruptor de ráfagas “☰○”
 2. Conmutador de la luz de “☰○/☷○”
 3. Interruptor de intermitencia “↵↶”
 4. Interruptor de la bocina “📢”

Derecha

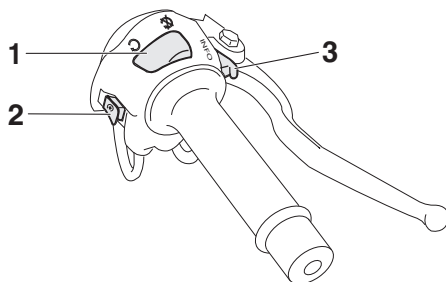

- ZAJUM1163
1. Interruptor de paro del motor “○/⊗”
 2. Interruptor de arranque “(⊙)”
 3. Interruptor “INFO”

Interruptor de ráfagas “☰○”

SAU12381

Pulse este interruptor para hacer ráfagas.

Conmutador de la luz de “☰○/☷○”

SAU12401

Sítúe este interruptor en “☰○” para poner la luz de carretera y en “☷○” para poner la luz de cruce.

Interruptor de intermitencia “↵↶”

SAU12461

Para señalar un giro a la derecha pulse este interruptor hacia la posición “↶”. Para señalar un giro a la izquierda pulse este inte-

Funciones de los instrumentos y mandos

ruptor hacia la posición “↩”. Cuando lo suelte, el interruptor volverá a su posición central. Para apagar los intermitentes pulse el interruptor una vez éste haya regresado a su posición central.

SAU12501

Interruptor de la bocina “📢”

Pulse este interruptor para hacer sonar la bocina.

3

SAU12662

Interruptor de paro del motor “○/⊗”

Sitúe este interruptor en “○” antes de arrancar el motor. Sitúe este interruptor en “⊗” para parar el motor en caso de emergencia, por ejemplo si el vehículo vuelca o se atasca el cable del acelerador.

SAU12713

Interruptor de arranque “🔌”

Pulse este interruptor para poner en marcha el motor con el arranque eléctrico. Véanse las instrucciones de arranque en la página 5-2 antes de arrancar el motor.

SAU42342

La luz de aviso de avería del motor y la luz de aviso del sistema ABS se pueden encender cuando se gira la llave a la posición “ON” y se pulsa el interruptor de arranque, pero esto no significa que haya un fallo.

SAUM3451

Interruptor Info “INFO”

Este interruptor se utiliza para seleccionar las funciones en el visor de funciones del indicador multifunción y para activar o desactivar la luz de aviso de altas revoluciones. (Consulte la página 3-4 para obtener más información acerca del indicador multifunción y la página 3-3 para obtener más información acerca de la luz de aviso de altas revoluciones del tacómetro).

Maneta de embrague

SAU12822

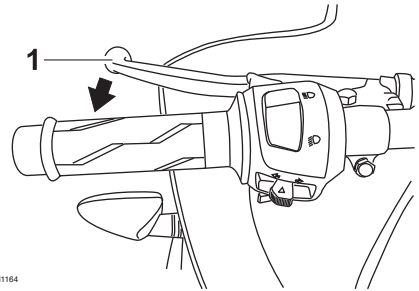

ZAUM1164

1. Maneta de embrague

La maneta de embrague está situada en el lado izquierdo del manillar. Para desembragar tire de la maneta hacia el puño del manillar. Para embragar suelte la maneta. Para que el embrague funcione con suavidad, debe tirar de la maneta rápidamente y soltarla lentamente.

La maneta de embrague está dotada de un interruptor de embrague que forma parte del sistema de corte del circuito de encendido. (Véase la página 3-20).

Pedal de cambio

SAU12872

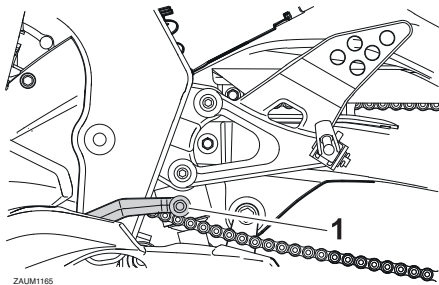

1. Pedal de cambio

El pedal de cambio está situado al lado izquierdo de la motocicleta y se utiliza en combinación con la maneta de embrague para cambiar las marchas de la caja de cambios de 6 velocidades y engrane constante de la que está dotada esta motocicleta.

Maneta de freno

SAU12892

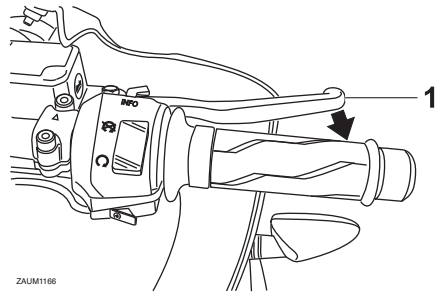

1. Maneta de freno

La maneta de freno está situada en el lado derecho del manillar. Para aplicar el freno delantero, tire de la maneta hacia el puño del acelerador.

Funciones de los instrumentos y mandos

SAU12944

SAU63040

Pedal de freno

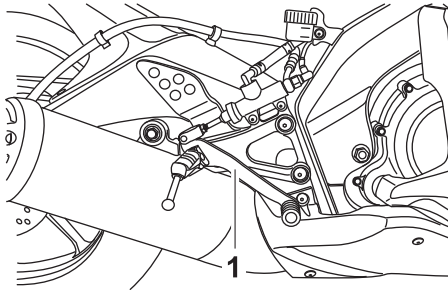

1. Pedal de freno

El pedal de freno está situado en el lado derecho de la motocicleta. Para aplicar el freno trasero pise el pedal.

ABS

El ABS (sistema antibloqueo de frenos) de Yamaha dispone de un doble sistema de control electrónico que actúa de forma independiente sobre los frenos delantero y trasero.

Utilice los frenos con ABS del mismo modo que unos frenos convencionales. Si el ABS se activa, puede notar una vibración en la maneta o el pedal de freno. En tal caso, siga frenando y deje que el ABS actúe; no “bombee” los frenos, pues se reduciría la efectividad de la frenada.

SWA16051

ADVERTENCIA

Mantenga siempre una distancia suficiente con el vehículo de delante en función de la velocidad, incluso con ABS.

- El ABS funciona mejor con distancias de frenada largas.
- En algunas calzadas, como por ejemplo superficies irregulares o gravilla, la distancia de frenada puede ser mayor con ABS que sin ABS.

El ABS se controla mediante una ECU que cambia al sistema de freno convencional en caso de que se produzca un fallo.

NOTA

- El ABS efectúa una prueba de auto-diagnóstico cada vez que el vehículo inicia la marcha después de girar la llave a “ON” y de circular a una velocidad de 10 km/h (6 mi/h) o superior. Durante dicha prueba se puede oír un “chasquido” procedente de la unidad de control hidráulico y, si se acciona la maneta o el pedal de freno, aunque sea ligeramente, se puede notar una vibración en la maneta y el pedal; esto no significa que haya un fallo.
- Este ABS dispone de una función de prueba que permite al conductor experimentar la vibración en la maneta o

Funciones de los instrumentos y mandos

el pedal del freno cuando el ABS está actuando. No obstante, consulte a su concesionario Yamaha puesto que se necesitan herramientas especiales.

SCA20100

ATENCIÓN

Evite dañar el sensor de la rueda o el rotor del sensor de la rueda; ya que, de producirse, ocasionaría el incorrecto funcionamiento del sistema ABS.

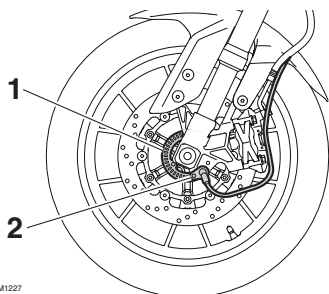

ZAJUM1227

1. Rotor del sensor de la rueda delantera
2. Sensor de la rueda delantera

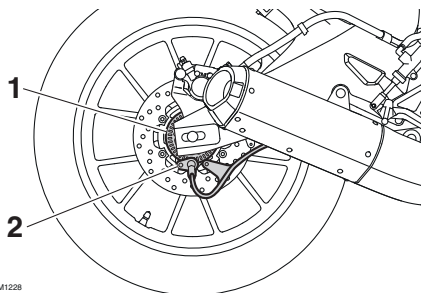

ZAJUM1228

1. Rotor del sensor de la rueda trasera
2. Sensor de la rueda trasera

Tapón del depósito de gasolina

SAUM2082

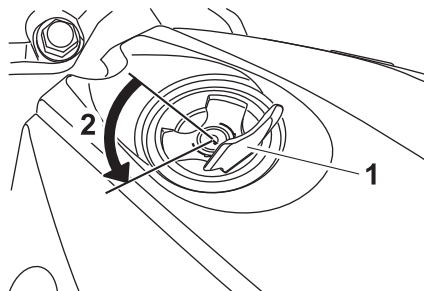

1. Cubierta de la cerradura del tapón del depósito de gasolina
2. Desbloquear.

Para extraer el tapón del depósito de gasolina

1. Abra la cubierta de la cerradura del tapón del depósito de gasolina.
2. Introduzca la llave en la cerradura y gírela 1/4 de vuelta en el sentido contrario al de las agujas del reloj. La cerradura se desbloquea y puede extraerse el tapón del depósito de gasolina.

Para colocar el tapón del depósito de gasolina

1. Empuje el tapón en su sitio con la llave en la cerradura.
2. Gire la llave en el sentido de las agujas del reloj hasta su posición original y luego extráigala.
3. Cierre la tapa de la cerradura.

NOTA

No se puede colocar el tapón del depósito de gasolina si la llave no se encuentra en la cerradura. Además, la llave no se puede extraer si el tapón no está correctamente colocado y bloqueado.

Funciones de los instrumentos y mandos

SWA11142

SAU13213

⚠ ADVERTENCIA

Verifique que el tapón del depósito de gasolina esté correctamente colocado antes de emprender la marcha. Una fuga de gasolina significa peligro de incendio.

Combustible

Verifique que haya suficiente gasolina en el depósito.

SWA10882

⚠ ADVERTENCIA

La gasolina y los vapores de gasolina son muy inflamables. Para evitar incendios y explosiones y reducir el riesgo de daños personales al repostar combustible, siga estas instrucciones.

1. Antes de poner gasolina, pare el motor y compruebe que no haya nadie sentado en el vehículo. No ponga nunca gasolina mientras fuma o en proximidad de chispas, llamas vivas u otras fuentes de ignición como los pilotos luminosos de calentadores de agua o secadoras de ropa.
2. No llene en exceso el depósito de gasolina. Deje de llenar cuando la gasolina llegue a la parte inferior del tubo de llenado. La gasolina se expande con el calor y, por tanto, el calor del motor o del sol puede provocar que la gasolina se desborde del depósito.

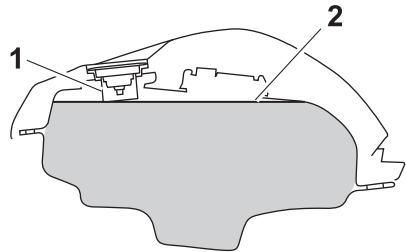

1. Tubo de llenado del depósito de gasolina
2. Nivel de combustible máximo
3. Limpie inmediatamente la gasolina que se haya vertido. **ATENCIÓN: Elimine inmediatamente la gasolina derramada con un trapo limpio,**

Funciones de los instrumentos y mandos

seco y suave, ya que la gasolina puede dañar las superficies pintadas o las piezas de plástico. [SCA10072]

4. Cierre bien el tapón del depósito de gasolina.

SWA15152



ADVERTENCIA

La gasolina es tóxica y puede provocar lesiones o la muerte. Manipule la gasolina con cuidado. No trasvase nunca gasolina haciendo sifón con la boca. En caso de ingestión de gasolina, inhalación de vapores de gasolina o contacto de gasolina con los ojos, acuda inmediatamente al médico. Si le cae gasolina sobre la piel, lávese con agua y jabón. Si le cae gasolina sobre la ropa, cámbiese.

SAU75320

Gasolina recomendada:

Gasolina súper sin plomo (Gasohol [E10] aceptable)

Capacidad del depósito de gasolina:

11.5 L (3.04 US gal, 2.53 Imp.gal)

Reserva (cuando la luz de aviso de nivel de gasolina se enciende):

3.0 L (0.79 US gal, 0.66 Imp.gal)

SCA11401

ATENCIÓN

Utilice únicamente gasolina sin plomo. El uso de gasolina con plomo provocará graves averías en piezas internas del motor tales como las válvulas, los aros del pistón, así como el sistema de escape.



NOTA

- Esta marca identifica el combustible recomendado para este vehículo según especifica la reglamentación europea (EN228).
- Cuando vaya a repostar, compruebe que el boqueral del surtidor de gasolina lleve la misma identificación.

El motor Yamaha ha sido diseñado para funcionar con gasolina súper sin plomo de 95 octanos o más. Si se producen detonaciones (o autoencendido), utilice gasolina de otra marca. El uso de gasolina sin plomo prolonga la vida útil de la bujía y reduce los costes de mantenimiento.

Gasohol

Existen dos tipos de gasohol: gasohol con etanol y gasohol con metanol. El gasohol con etanol se puede utilizar si el contenido de etanol no es superior al 10% (E10). Yamaha no recomienda el uso de gasohol con metanol porque puede dañar el sistema de combustible o provocar una disminución de las prestaciones del vehículo.

Funciones de los instrumentos y mandos

Catalizador

SAU13434

Este modelo está equipado con un catalizador en el sistema de escape.

SWA10863

⚠ ADVERTENCIA

El sistema de escape permanece caliente después del funcionamiento. Para prevenir el riesgo de incendio o quemaduras:

- No estacione el vehículo en lugares en los que se pueda producir un incendio, como por ejemplo cerca de rastrojos u otros materiales que arden con facilidad.
- Estacione el vehículo en un lugar en que resulte difícil que los peatones o niños toquen el sistema de escape cuando esté caliente.
- Verifique que el sistema de escape se haya enfriado antes de realizar cualquier operación de mantenimiento.
- No deje el motor al ralentí más de unos pocos minutos. Un tiempo prolongado al ralentí puede provocar la acumulación de calor.

SCA10702

ATENCIÓN

Utilice únicamente gasolina sin plomo. El uso de gasolina con plomo provocará daños irreparables en el catalizador.

Asiento del conductor

SAUM2461

Para desmontar el asiento del conductor

1. Introduzca la llave en la cerradura del asiento y gírela en el sentido de las agujas del reloj.

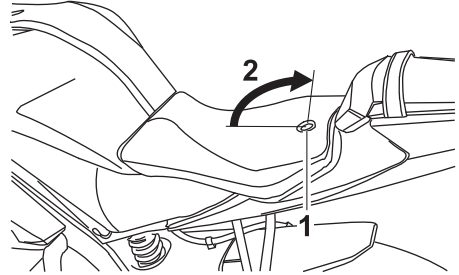

1. Cerradura del asiento
2. Abierto.

2. Desmonte el asiento del conductor.

Para montar el asiento del conductor

1. Introduzca el saliente de la parte delantera del asiento del conductor en el soporte de este, como se muestra.

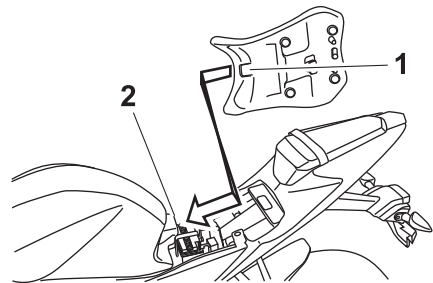

1. Saliente
2. Soporte del asiento

2. Empuje hacia abajo la parte trasera del asiento del conductor para encajarlo en su sitio.
3. Gire la llave en el sentido contrario al de las agujas del reloj y extráigala.

NOTA _____

Verifique que el asiento del conductor esté bien sujeto antes de conducir.

Caballote lateral

El caballote lateral se encuentra en el lado izquierdo del bastidor. Levante el caballote lateral o bájelo con el pie mientras sujeta el vehículo en posición vertical.

NOTA _____

El interruptor incorporado del caballote lateral forma parte del sistema de corte del circuito de encendido, que corta el encendido en determinadas situaciones. (Véase la siguiente sección para una explicación del sistema de corte del circuito de encendido).

SWA10242

 **ADVERTENCIA** _____

No se debe conducir el vehículo con el caballote lateral bajado o si éste no puede subirse correctamente (o no se mantiene arriba); de lo contrario, el caballote lateral puede tocar el suelo y distraer al conductor, con el consiguiente riesgo de que éste pierda el control. El sistema Yamaha de corte del circuito de encendido ha sido diseñado para ayudar al conductor a cumplir con la responsabilidad de subir el caballote lateral antes de iniciar la marcha. Por tanto, compruebe regularmente este sistema y hágalo reparar en un concesionario Yamaha si no funciona correctamente.

Funciones de los instrumentos y mandos

SAU66730

Sistema de corte del circuito de encendido

El sistema de corte del circuito de encendido (formado por el interruptor del caballete lateral, el interruptor del embrague y el interruptor de punto muerto) tiene las funciones siguientes.

- Impide el arranque cuando hay una marcha puesta y el caballete lateral está levantado, pero la maneta de embrague no está accionada.
- Impide el arranque cuando hay una marcha puesta y la maneta de embrague está accionada, pero el caballete lateral permanece bajado.
- Interrumpe el funcionamiento del motor cuando hay una marcha puesta y se baja el caballete lateral.

Compruebe periódicamente el funcionamiento del sistema de corte del circuito de encendido conforme al procedimiento siguiente.

Funciones de los instrumentos y mandos

Con el motor parado:

1. Baje el caballete lateral.
2. Verifique que el interruptor de paro del motor se encuentre en la posición "O".
3. Gire la llave a la posición de contacto.
4. Ponga punto muerto.
5. Pulse el interruptor de arranque.

¿Arranca el motor?

SÍ

NO

ADVERTENCIA

Si observa alguna anomalía, haga revisar el sistema en un concesionario Yamaha antes de utilizar el vehículo.

Es posible que el interruptor de punto muerto no funcione correctamente.
No debe utilizar la motocicleta hasta que la haya revisado un concesionario Yamaha.

3

Con el motor todavía en marcha:

6. Suba el caballete lateral.
7. Mantenga accionada la maneta del embrague.
8. Ponga una marcha.
9. Baje el caballete lateral.

¿Se cala el motor?

SÍ

NO

Es posible que el interruptor del caballete lateral no funcione correctamente.
No debe utilizar la motocicleta hasta que la haya revisado un concesionario Yamaha.

Cuando el motor se haya calado:

10. Suba el caballete lateral.
11. Mantenga accionada la maneta del embrague.
12. Pulse el interruptor de arranque.

¿Arranca el motor?

SÍ

NO

Es posible que el interruptor del embrague no funcione correctamente.
No debe utilizar la motocicleta hasta que la haya revisado un concesionario Yamaha.

El sistema está correcto. **Se puede utilizar la motocicleta.**

Para su seguridad – comprobaciones previas

SAU63440

Revise el vehículo cada vez que lo utilice para estar seguro de que se encuentra en condiciones de funcionamiento seguras. Observe siempre los procedimientos y programas de revisión y mantenimiento que se describen en el manual.

SWA11152

ADVERTENCIA

Si no revisa o mantiene el vehículo correctamente aumentarán las posibilidades de accidente o daños materiales. No utilice el vehículo si observa cualquier anomalía. Si una anomalía no puede resolverse mediante los procedimientos que se facilitan en este manual, haga revisar el vehículo en un concesionario Yamaha.

Antes de utilizar este vehículo, compruebe los puntos siguientes:

ELEMENTO	COMPROBACIONES	PÁGINA
Gasolina	<ul style="list-style-type: none">• Comprobar nivel en el depósito de gasolina.• Poner gasolina si es necesario.• Comprobar si existen fugas en la línea de combustible.	3-16
Aceite de motor	<ul style="list-style-type: none">• Comprobar nivel de aceite en el motor.• Si es necesario, añadir aceite del tipo recomendado hasta el nivel especificado.• Comprobar si existen fugas.	6-12
Líquido refrigerante	<ul style="list-style-type: none">• Comprobar nivel en el depósito de líquido refrigerante.• Si es necesario, añadir líquido refrigerante del tipo recomendado hasta el nivel especificado.• Comprobar si existen fugas en el sistema de refrigeración.	6-14
Freno delantero	<ul style="list-style-type: none">• Comprobar funcionamiento.• Si el funcionamiento es blando o esponjoso, solicitar a un concesionario Yamaha que purgue el sistema hidráulico.• Compruebe el desgaste de las pastillas de freno.• Cambiar si es necesario.• Comprobar nivel de líquido en el depósito.• Si es necesario, añada el líquido de freno recomendado hasta el nivel que se especifica.• Comprobar si existen fugas en el sistema hidráulico.	6-24, 6-25
Freno trasero	<ul style="list-style-type: none">• Comprobar funcionamiento.• Si el funcionamiento es blando o esponjoso, solicitar a un concesionario Yamaha que purgue el sistema hidráulico.• Compruebe el desgaste de las pastillas de freno.• Cambiar si es necesario.• Comprobar nivel de líquido en el depósito.• Si es necesario, añada el líquido de freno recomendado hasta el nivel que se especifica.• Comprobar si existen fugas en el sistema hidráulico.	6-24, 6-25
Embrague	<ul style="list-style-type: none">• Comprobar funcionamiento.• Lubricar el cable si es necesario.• Comprobar el juego de la maneta.• Ajustar si es necesario.	6-22

Para su seguridad – comprobaciones previas

ELEMENTO	COMPROBACIONES	PÁGINA
Puño del acelerador	<ul style="list-style-type: none"> • Verificar si el funcionamiento es suave. • Compruebe el juego libre del puño del acelerador. • Si es necesario, solicite a un concesionario Yamaha que ajuste el juego libre del puño del acelerador y lubrique el cable y la caja del puño. 	6-17, 6-29
Cables de mando	<ul style="list-style-type: none"> • Verificar si el funcionamiento es suave. • Lubricar si es necesario. 	6-29
Cadena de transmisión	<ul style="list-style-type: none"> • Comprobar el juego de la cadena. • Ajustar si es necesario. • Comprobar estado de la cadena. • Lubricar si es necesario. 	6-27, 6-28
Ruedas y neumáticos	<ul style="list-style-type: none"> • Comprobar si están dañados. • Comprobar estado de los neumáticos y profundidad del dibujo. • Comprobar la presión. • Corregir si es necesario. 	6-18, 6-21
Pedal de freno	<ul style="list-style-type: none"> • Verificar si el funcionamiento es suave. • Lubricar el punto de pivote del pedal si es necesario. 	6-30
Manetas de freno y embrague	<ul style="list-style-type: none"> • Verificar si el funcionamiento es suave. • Lubricar los puntos de pivote de las manetas si es necesario. 	6-30
Caballote lateral	<ul style="list-style-type: none"> • Verificar si el funcionamiento es suave. • Lubricar el pivote si es necesario. 	6-31
Fijaciones del bastidor	<ul style="list-style-type: none"> • Comprobar que todas las tuercas, pernos y tornillos estén correctamente apretados. • Apretar si es necesario. 	—
Instrumentos, luces, señales e interruptores	<ul style="list-style-type: none"> • Comprobar funcionamiento. • Corregir si es necesario. 	—
Interruptor del caballote lateral	<ul style="list-style-type: none"> • Comprobar funcionamiento del sistema de corte del circuito de encendido. • Si el sistema no funciona correctamente, solicitar a un concesionario Yamaha que revise el vehículo. 	3-19
Batería	<ul style="list-style-type: none"> • Comprobar nivel de líquido. • Añadir agua destilada si es necesario. 	6-33

Utilización y puntos importantes para la conducción

SAU15952

SAU48021

Lea atentamente el manual para familiarizarse con todos los mandos. Si tiene dudas sobre algún mando o función, consulte a su concesionario Yamaha.

SWA10272

ADVERTENCIA

Si no se familiariza con los mandos puede perder el control, con el consiguiente riesgo de accidente o daños personales.

NOTA

Este modelo está equipado con un sensor de ángulo de inclinación para que se pare el motor en caso de vuelco. En este caso la pantalla multifunción muestra el código de error 30, pero no se trata de un fallo. Gire la llave a "OFF" y vuelva a girarla a "ON" para eliminar el código de error. De lo contrario el motor no arrancará, aunque gire al pulsar el interruptor de arranque.

Arranque del motor

Para que el sistema de corte del circuito de encendido permita el arranque, deben cumplirse una de las condiciones siguientes:

- La transmisión esté en la posición de punto muerto.
- Haya una marcha puesta, con la maneta de embrague accionada y el cablete lateral subido.

Para más información, consulte la página 3-20.

1. Gire la llave a la posición "ON" y verifique que el interruptor de paro del motor se encuentre en "○".

Las luces de aviso e indicadoras siguientes deben encenderse durante unos segundos y luego apagarse.

- Luz indicadora de punto muerto
- Luz indicadora de intermitencia
- Luz indicadora de la luz de carretera
- Luz de aviso de avería del motor
- Luz de aviso del nivel de gasolina
- Luz de aviso de altas revoluciones del tacómetro

SCA11834

ATENCIÓN

Si una luz indicadora o de aviso no se enciende inicialmente al girar la llave a la posición "ON" o si dicha luz permanece encendida, consulte la página 3-2 para la comprobación del circuito de la luz indicadora o de aviso correspondiente.

La luz de aviso del sistema ABS debe encenderse cuando se gira la llave a la posición "ON" y luego apagarse después de circular a una velocidad de 10 km/h (6 mi/h) o superior.

ATENCIÓN

Si la luz de aviso del sistema ABS no se enciende y apaga como se ha explicado anteriormente, consulte en la página 3-2 la comprobación del circuito correspondiente.

2. Ponga punto muerto. La luz indicadora de punto muerto se debe encender. Si no se enciende, haga revisar el circuito eléctrico en un concesionario Yamaha.

3. Arranque el motor pulsando el interruptor de arranque.

Si el motor no arranca, suelte el interruptor de arranque, espere unos segundos e inténtelo de nuevo. Cada intento de arranque debe ser lo más breve posible a fin de preservar la batería. No accione el arranque durante más de 10 segundos seguidos.

SCA11043

ATENCIÓN

Para prolongar al máximo la vida útil del motor, ¡nunca acelere mucho con el motor frío!

Utilización y puntos importantes para la conducción

Cambio

SAU16673

los cuales no han sido diseñados para soportar el impacto de un cambio forzado.

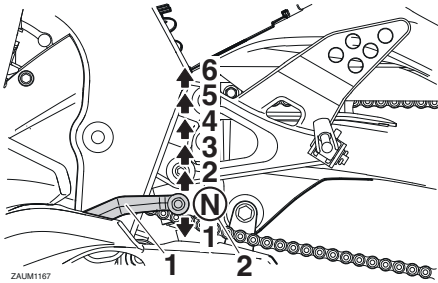

1. Pedal de cambio
2. Posición de punto muerto

El cambio de marchas le permite controlar la cantidad de potencia de motor disponible para iniciar la marcha, acelerar, subir pendientes, etc.

En la figura se muestran las posiciones del cambio de marchas.

NOTA

Para poner la transmisión en la posición de punto muerto, pise el pedal de cambio repetidamente hasta que llegue al final de su recorrido y, a continuación, levántelo ligeramente.

ATENCIÓN

SCA10261

- Incluso con la transmisión en la posición de punto muerto, no descienda pendientes durante periodos de tiempo prolongados con el motor parado ni remolque la motocicleta en distancias largas. La transmisión sólo se engrasa correctamente cuando el motor está funcionando. Un engrase inadecuado puede averiar la transmisión.
- Utilice siempre el embrague para cambiar de marcha a fin de evitar que se averíe el motor, la transmisión y la transmisión secundaria,

Consejos para reducir el consumo de gasolina

SAU16811

El consumo de gasolina depende en gran medida del estilo de conducción. Considere los consejos siguientes para reducir el consumo de gasolina:

- No apure las marchas y evite revolucionar mucho el motor durante la aceleración.
- No fuerce el motor al reducir las marchas y evite acelerar en punto muerto.
- Pare el motor en lugar de dejarlo a ralentí durante periodos prolongados (p. ej. en los atascos, en los semáforos o en los pasos a nivel).

Rodaje del motor

SAU16831

No existe un periodo más importante para la vida del motor que el comprendido entre 0 y 1000 km (600 mi). Por esta razón, debe leer atentamente el material siguiente.

Puesto que el motor es nuevo, no lo fuerce excesivamente durante los primeros 1000 km (600 mi). Las diferentes piezas del motor se desgastan y pulen hasta sus holguras correctas de trabajo. Durante este periodo debe evitar el funcionamiento prolongado a todo gas o cualquier condición que pueda provocar el sobrecalentamiento del motor.

SAU16983

5

0–500 km (0–300 mi)

Evite un funcionamiento prolongado a más de 6000 r/min.

Después de cada hora de funcionamiento, pare el motor y déjelo enfriar entre cinco y diez minutos.

Varié el régimen del motor periódicamente. No mantenga una posición fija del acelerador.

500–1000 km (300–600 mi)

Evite un funcionamiento prolongado a más de 8000 r/min.

Revolucione el motor libremente en todas las marchas, pero no lo ponga a todo gas en ningún momento. **ATENCIÓN: A los 1000 km (600 mi) de funcionamiento se debe cambiar el aceite del motor, sustituir el cartucho o elemento del filtro y limpiar el tamiz.** [SCA10322]

A partir de 1000 km (600 mi)

Ya puede utilizar el vehículo normalmente.

SCA10311

ATENCIÓN

- Mantenga el régimen del motor fuera de la zona roja del tacómetro.

Utilización y puntos importantes para la conducción

- Si surge algún problema durante el rodaje del motor lleve inmediatamente el vehículo a un concesionario Yamaha para que lo revise.
-

SAU17214

Estacionamiento

Cuando estacione, pare el motor y quite la llave del interruptor principal.

SWA10312

ADVERTENCIA

- El motor y el sistema de escape pueden calentarse mucho; estacione en un lugar en el que resulte difícil que los peatones o los niños puedan tocarlos y quemarse.
 - No estacione en una pendiente o sobre suelo blando, ya que el vehículo puede volcar, con el consiguiente riesgo de que se produzca una fuga de gasolina y un incendio.
 - No estacione cerca de restrosos u otros materiales inflamables en los que se pueda prender fuego.
-

Mantenimiento y ajustes periódicos

SAU17246

Con una revisión, un ajuste y un engrase periódicos su vehículo se mantendrá en un estado óptimo de seguridad y eficiencia. La seguridad es una obligación del propietario/usuario del vehículo. En las páginas siguientes se explican los puntos de revisión, ajuste y engrase del vehículo más importantes.

Los intervalos que se indican en los cuadros de mantenimiento periódicos deben considerarse simplemente como una guía general para condiciones normales de utilización. No obstante, según la meteorología, el terreno, el área geográfica y las condiciones particulares de uso, puede ser necesario acortar los intervalos de mantenimiento.

SWA10322

ADVERTENCIA

Si no se realiza el mantenimiento debido del vehículo o si los trabajos de mantenimiento se realizan de forma incorrecta, puede aumentar el riesgo de sufrir daños personales o un accidente mortal durante el mantenimiento o el uso del vehículo. Si no está familiarizado con el mantenimiento del vehículo, confíelo a un concesionario Yamaha.

SWA15123

ADVERTENCIA

Salvo que se especifique otra cosa, pare el motor para realizar cualquier operación de mantenimiento.

- Con el motor en marcha, las piezas en movimiento pueden atrapar partes del cuerpo o de la vestimenta y los componentes eléctricos pueden provocar descargas o un incendio.
- El tener el motor en marcha durante el mantenimiento puede ocasionar lesiones oculares, quemaduras, un incendio o el envenenamiento por monóxido de carbono, que puede

ser mortal. Consulte en la página 1-2 información adicional sobre el monóxido de carbono.

SWA15461

ADVERTENCIA

Los discos de freno, las pinzas, los tambores y los forros pueden alcanzar una temperatura muy alta durante el uso. Para evitar quemaduras, permita que los componentes del freno se enfríen antes de tocarlos.

Los controles de emisiones no solo sirven para mantener limpio el aire, sino que además resultan vitales para el funcionamiento correcto del motor y la obtención de unas prestaciones máximas. En los cuadros de mantenimiento periódico siguientes se han agrupado por separado los servicios relacionados con el control de emisiones. Dichos servicios requieren datos, conocimientos y equipos especializados. El mantenimiento, la sustitución o la reparación de los dispositivos y sistemas de control de emisiones pueden ser realizadas por cualquier taller o persona acreditados (si procede). Los concesionarios Yamaha están capacitados y equipados para realizar estos servicios específicos.

Juego de herramientas

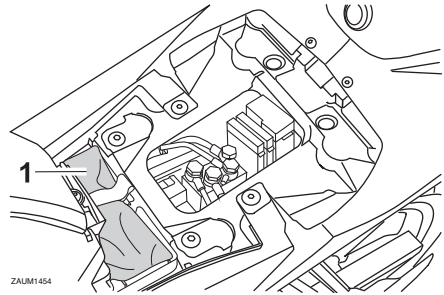

1. Juego de herramientas del propietario

El juego de herramientas del propietario se encuentra debajo del asiento del conductor. (Véase la página 3-18).

El objeto de la información de servicio que se incluye en este manual y de las herramientas que se suministran en el juego de herramientas es ayudarle a realizar las operaciones de mantenimiento preventivo y las pequeñas reparaciones. Sin embargo, para realizar correctamente algunos trabajos de mantenimiento puede necesitar herramientas adicionales, como por ejemplo una llave dinamométrica.

NOTA

Si no dispone de las herramientas o la experiencia necesarias para realizar un trabajo determinado, confíelo a un concesionario Yamaha.

Mantenimiento y ajustes periódicos

SAU71020

NOTA

- Las revisiones anuales deben realizarse todos los años, salvo si el mantenimiento se basa en el kilometraje o en las millas (Reino Unido).
- A partir de los 30000 km (17500 mi), repetir los intervalos de mantenimiento comenzando por el de los 6000 km (3500 mi).
- Las operaciones marcadas con un asterisco debe realizarlas un concesionario Yamaha, ya que requieren herramientas y datos especiales, así como cualificación técnica.

SAU71060

Cuadro de mantenimiento periódico del sistema de control de emisiones

N.º	ELEMENTO	COMPROBACIÓN U OPERACIÓN DE MANTENIMIENTO	LECTURA DEL CUENTAKILÓMETROS					COMPROBACIÓN ANUAL		
			X 1000 km							
			1	6	12	18	24			
X 1000 mi					0.6	3.5	7	10.5	14	
1	* Línea de combustible	<ul style="list-style-type: none"> • Comprobar si los tubos de gasolina están agrietados o dañados. • Cambiar si es necesario. 		√	√	√	√	√	√	√
2	* Bujía	<ul style="list-style-type: none"> • Comprobar estado. • Ajustar la distancia entre electrodos y limpiar. 		√		√				
		<ul style="list-style-type: none"> • Cambiar. 			√		√			
3	* Holgura de la válvula	<ul style="list-style-type: none"> • Comprobar y ajustar. 		√	√	√	√	√		
4	* Inyección de gasolina	<ul style="list-style-type: none"> • Comprobar el ralentí del motor. 	√	√	√	√	√	√	√	√
5	* Sistema de escape	<ul style="list-style-type: none"> • Compruebe si hay fugas. • Apretar si es necesario. • Cambiar la junta según sea necesario. 	√	√	√	√	√	√		

Mantenimiento y ajustes periódicos

SAU71361

Cuadro general de mantenimiento y engrase

N.º	ELEMENTO	COMPROBACIÓN U OPERACIÓN DE MANTENIMIENTO	LECTURA DEL CUENTAKILÓMETROS					COMPROBACIÓN ANUAL
			X 1000 km		X 1000 mi			
			1	6	12	18	24	
			0.6	3.5	7	10.5	14	
1	* Comprobación del sistema de diagnóstico	<ul style="list-style-type: none"> • Efectuar una comprobación dinámica con la herramienta de diagnóstico Yamaha. • Comprobar los códigos de error. 	√	√	√	√	√	√
2	* Filtro de aire	• Limpiar.		√		√		
		• Cambiar.			√		√	
3	* Tubo colector de la caja del filtro de aire	• Limpiar.	√	√	√	√	√	
4	* Batería	<ul style="list-style-type: none"> • Comprobar nivel de electrolito y densidad. • Verificar la correcta colocación del tubo respiradero. 		√	√	√	√	√
5	* Embrague	<ul style="list-style-type: none"> • Comprobar funcionamiento. • Ajustar. 	√	√	√	√	√	
6	* Freno delantero	<ul style="list-style-type: none"> • Comprobar funcionamiento, nivel de líquido y fugas. • Cambiar las pastillas de freno si es necesario. 	√	√	√	√	√	√
7	* Freno trasero	<ul style="list-style-type: none"> • Comprobar funcionamiento, nivel de líquido y fugas. • Cambiar las pastillas de freno si es necesario. 	√	√	√	√	√	√
8	* Tubos de freno	• Comprobar si está agrietado o dañado.		√	√	√	√	√
		• Cambiar.	Cada 4 años					
9	* Líquido de frenos	• Cambiar.	Cada 2 años					
10	* Ruedas	<ul style="list-style-type: none"> • Comprobar si están descentradas o dañadas. • Cambiar si es necesario. 		√	√	√	√	
11	* Neumáticos	<ul style="list-style-type: none"> • Comprobar la profundidad del dibujo y si está dañado. • Cambiar si es necesario. • Comprobar la presión. • Corregir si es necesario. 		√	√	√	√	√

Mantenimiento y ajustes periódicos

N.º	ELEMENTO	COMPROBACIÓN U OPERACIÓN DE MANTENIMIENTO	LECTURA DEL CUENTAKILÓMETROS					COMPROBACIÓN ANUAL		
			X 1000 km							
			1	6	12	18	24			
X 1000 mi					0.6	3.5	7	10.5	14	
12	* Cojinetes de rueda	<ul style="list-style-type: none"> Comprobar si los cojinetes están flojos o dañados. 		√	√	√	√			
13	* Cojinetes del eje del basculante	<ul style="list-style-type: none"> Comprobar funcionamiento y si el juego es excesivo. 		√	√	√	√			
		<ul style="list-style-type: none"> Lubricar con grasa a base de jabón de litio. 	Cada 24000 km (14000 mi)							
14	Cadena de transmisión	<ul style="list-style-type: none"> Compruebe la holgura, la alineación y el estado de la cadena. Ajuste y lubrique la cadena con un lubricante especial para cadenas con juntas tóricas. 	Cada 1000 km (600 mi) y después de lavar la motocicleta, utilizarla con lluvia o en lugares húmedos							
15	* Cojinetes de dirección	<ul style="list-style-type: none"> Comprobar que los conjuntos de cojinetes no estén flojos. 	√	√	√	√				
		<ul style="list-style-type: none"> Recubrir moderadamente con grasa a base de jabón de litio. 					√			
16	* Fijaciones del bastidor	<ul style="list-style-type: none"> Comprobar que todas las tuercas, pernos y tornillos estén correctamente apretados. 		√	√	√	√	√		
17	Eje pivote de la maneta de freno	<ul style="list-style-type: none"> Lubricar con grasa de silicona. 		√	√	√	√	√		
18	Eje pivote del pedal de freno	<ul style="list-style-type: none"> Lubricar con grasa a base de jabón de litio. 		√	√	√	√	√		
19	Eje pivote de la maneta de embrague	<ul style="list-style-type: none"> Lubricar con grasa a base de jabón de litio. 		√	√	√	√	√		
20	Caballote lateral	<ul style="list-style-type: none"> Comprobar funcionamiento. Lubricar con grasa a base de jabón de litio. 		√	√	√	√	√		
21	* Interruptor del caballote lateral	<ul style="list-style-type: none"> Compruebe el funcionamiento y cambio según sea necesario. 	√	√	√	√	√	√		
22	* Horquilla delantera	<ul style="list-style-type: none"> Comprobar funcionamiento y si existen fugas de aceite. Cambiar si es necesario. 		√	√	√	√			
23	* Conjunto amortiguador	<ul style="list-style-type: none"> Comprobar funcionamiento y si existen fugas de aceite. Cambiar si es necesario. 		√	√	√	√			

Mantenimiento y ajustes periódicos

N.º	ELEMENTO	COMPROBACIÓN U OPERACIÓN DE MANTENIMIENTO	LECTURA DEL CUENTAKILÓMETROS					COMPROBACIÓN ANUAL	
			X 1000 km						
			1	6	12	18	24		
X 1000 mi					0.6	3.5	7	10.5	14
24	* Puntos de pivote del brazo de acoplamiento y del brazo de relé de la suspensión trasera	• Comprobar funcionamiento.		√	√	√	√		
		• Lubricar con grasa a base de jabón de litio.			√		√		
25	Aceite de motor	• Cambiar (calentar el motor antes de vaciarlo).	En el intervalo inicial y cuando el indicador de cambio de aceite parpadea o se enciende						
		• Comprobar nivel de aceite y si existen fugas.	Cada 3000 km (1800 mi)						
26	Filtro de aceite del motor	• Cambiar.	√		√		√		
27	* Sistema de refrigeración	• Comprobar nivel de líquido refrigerante y si existen fugas en el vehículo.		√	√	√	√	√	
		• Cambiar.	Cada 3 años						
28	* Interruptores de freno delantero y trasero	• Comprobar funcionamiento.	√	√	√	√	√	√	
29	* Piezas móviles y cables	• Lubricar.		√	√	√	√	√	
30	* Caja y cable del puño del acelerador	• Comprobar funcionamiento y juego. • Ajustar el juego del cable del acelerador si es necesario. • Lubricar la caja y el cable del puño del acelerador.		√	√	√	√	√	
31	* Luces, señales e interruptores	• Comprobar funcionamiento. • Ajustar la luz del faro.	√	√	√	√	√	√	

SAU72740

NOTA

- El filtro de aire requiere un servicio más frecuente cuando conduzca en lugares especialmente húmedos o polvorientos.
- Mantenimiento del freno hidráulico
 - Compruebe regularmente el nivel de líquido de freno y corríjalo según sea necesario.

Mantenimiento y ajustes periódicos

- Cada dos años, cambie el líquido de frenos.
 - Cambie los tubos de freno cada cuatro años y siempre que estén agrietados o dañados.
-

Mantenimiento y ajustes periódicos

SAU18732

Desmontaje y montaje de los carenados y el panel

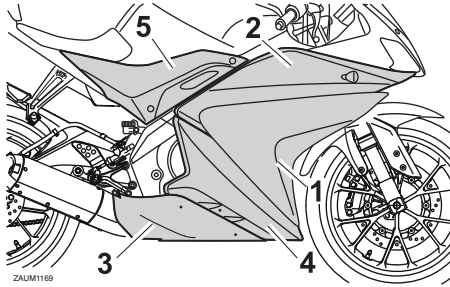

1. Carenado A
2. Carenado B
3. Carenado C
4. Carenado D
5. Panel A

6

Los carenados y el panel que se muestran deben desmontarse para poder realizar algunas de las operaciones de mantenimiento que se describen en este capítulo. Consulte este apartado cada vez que necesite desmontar y montar un carenado o un panel.

SAU55850

Carenado A

Para desmontar el carenado

Quite los tornillos y seguidamente desmonte el carenado.

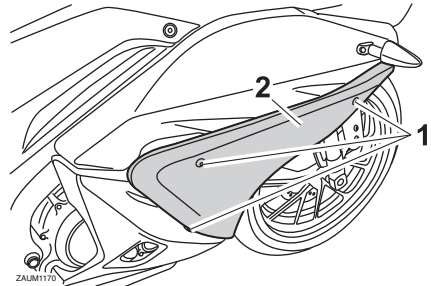

1. Tornillo
2. Carenado A

Para montar el carenado

Coloque el carenado en su posición original y apriete los tornillos.

Carenado B

Para desmontar el carenado

1. Desmonte el carenado A y el panel A.
2. Extraiga los tornillos, mueva el carenado hacia adelante y desmóntelo.
3. Desconecte el acoplador de los cables de las luces de intermitencia.

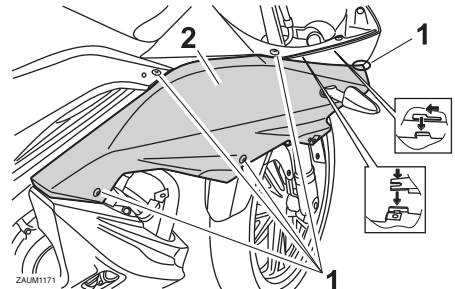

1. Tornillo
2. Carenado B

Para montar el carenado

1. Conecte el acoplador de los cables de las luces de intermitencia.
2. Acople el saliente del carenado en la ranura y desplace el carenado hacia atrás.
3. Coloque los tornillos.

Mantenimiento y ajustes periódicos

- Monte el carenado A y el panel A.

Carenado C

Para desmontar el carenado

Quite los tornillos y seguidamente desmonte el carenado como se muestra.

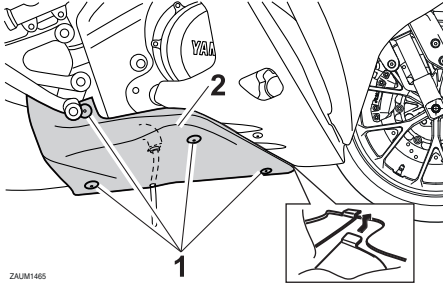

- Tornillo
- Carenado C

Para montar el carenado

Coloque el carenado en su posición original y apriete los tornillos.

Carenado D

Para desmontar el carenado

- Desmonte el panel A y los carenados A, B y C.
- Extraiga los tornillos, las fijaciones rápidas y seguidamente desmonte el carenado.

NOTA

La fijación rápida se desmonta empujando hacia adentro el pasador central con un destornillador y extrayendo seguidamente la fijación.

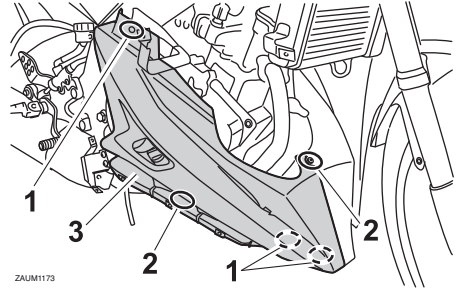

- Fijación rápida
- Tornillo
- Carenado D

Para montar el carenado

- Coloque el carenado en su posición original y seguidamente coloque los tornillos y las fijaciones rápidas.

NOTA

Para colocar las fijaciones rápidas, empuje el pasador central hacia fuera de modo que sobresalga de la cabeza de la fijación, introduzca ésta en el carenado y empuje el pasador hasta que quede nivelado con la cabeza de la fijación.

- Monte los carenados C, B, A y el panel A.

Panel A

SAUM2371

Para desmontar el panel

- Desmonte el asiento del conductor. (Véase la página 3-18).
- Quite los tornillos y seguidamente desmonte el panel.

Mantenimiento y ajustes periódicos

SAU19633

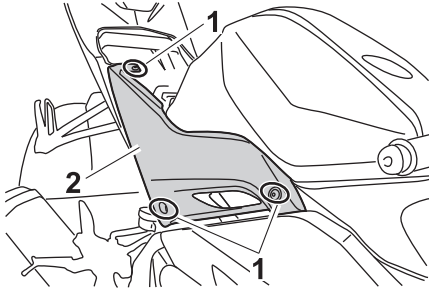

1. Tornillo
2. Panel A

Para montar el panel

1. Coloque el panel en su posición original y apriete los tornillos.
2. Monte el asiento del conductor.

Comprobación de la bujía

La bujía es un componente importante del motor que resulta fácil de comprobar. El calor y los depósitos de material provocan la erosión lenta de cualquier bujía, por lo que esta debe desmontarse y comprobarse de acuerdo con el cuadro de mantenimiento periódico y engrase. Además, el estado de la bujía puede reflejar el estado del motor.

Para desmontar la bujía

1. Desmonte el carenado A. (Véase la página 6-8).
2. Retire la tapa de bujía.

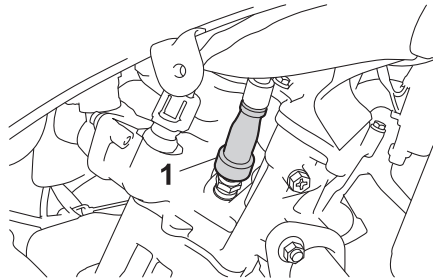

1. Tapa de bujía

3. Desmonte la bujía como se muestra con la llave de bujías incluida en el juego de herramientas del propietario.

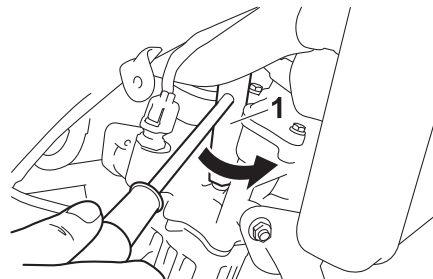

1. Llave de bujías

Mantenimiento y ajustes periódicos

Para revisar la bujía

1. Compruebe que el aislamiento de porcelana que rodea al electrodo central de la bujía tenga un color canela de tono entre medio y claro (éste es el color ideal cuando se utiliza el vehículo normalmente).

NOTA

Si la bujía presenta un color claramente diferente, puede que el motor no funcione adecuadamente. No trate de diagnosticar usted mismo estas averías. En lugar de ello, haga revisar el vehículo en un concesionario Yamaha.

2. Compruebe la erosión del electrodo y la acumulación excesiva de carbono u otros depósitos en la bujía; cámbiela según sea necesario.

Bujía especificada:
NGK/CR9E

Para montar la bujía

1. Mida la distancia entre electrodos de la bujía con una galga y ajústela al valor especificado según sea necesario.

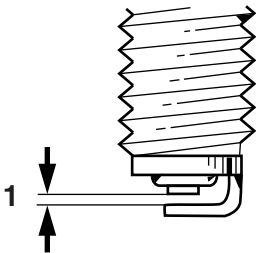

ZAUM0037

1. Distancia entre electrodos de la bujía

Distancia entre electrodos de la bujía:
0.7–0.8 mm (0.028–0.031 in)

2. Limpie la superficie de la junta de la bujía y su superficie de contacto; seguidamente elimine toda suciedad de las roscas de la bujía.
3. Monte la bujía con la llave de bujías y apriétela con el par especificado.

Par de apriete:

Bujía:

12.5 Nm (1.25 m·kgf, 9.04 ft·lbf)

NOTA

Si no dispone de una llave dinamométrica para montar la bujía, una buena estimación del par de apriete correcto es 1/4–1/2 vuelta después de haberla apretado a mano. No obstante, deberá apretar la bujía con el par especificado tan pronto como sea posible.

4. Coloque la tapa de bujía.
5. Monte el carenado.

Mantenimiento y ajustes periódicos

SAUM3491

Aceite del motor y filtro de aceite

Debe comprobar el nivel de aceite del motor antes de cada utilización. Además, debe cambiar el aceite y el filtro de aceite según los intervalos que se especifican en el cuadro de mantenimiento periódico y engrase.

Para comprobar el nivel de aceite del motor

1. Sitúe el vehículo sobre una superficie horizontal y manténgalo en posición vertical. Si está ligeramente inclinada hacia un lado, la lectura puede resultar errónea.
2. Arranque el motor, caliéntelo durante unos minutos y luego párelo.
3. Espere unos minutos hasta que se asiente el aceite, quite el tapón de llenado, limpie la varilla de medición, introdúzcala de nuevo en el orificio de llenado (sin enroscarla) y extráigala de nuevo para comprobar el nivel de aceite. **ATENCIÓN: No utilice el vehículo hasta estar seguro de que el nivel de aceite del motor es suficiente.** [SCA10012]

NOTA

El aceite del motor debe situarse entre las marcas de nivel máximo y mínimo.

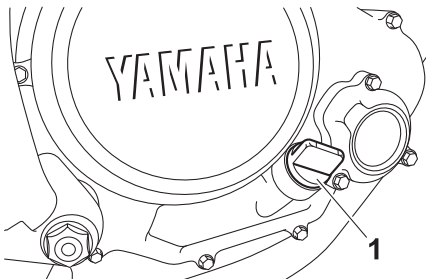

1. Tapón de llenado de aceite del motor

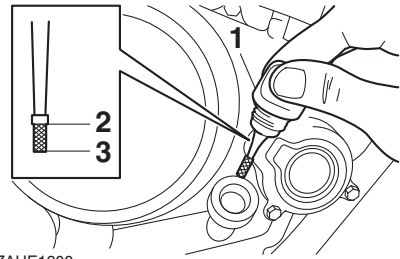

ZAUE1300

1. Varilla de medición
2. Marca de nivel máximo
3. Marca de nivel mínimo
4. Si el aceite del motor se encuentra por debajo de la marca de nivel mínimo, añada una cantidad suficiente de aceite del tipo recomendado hasta el nivel correcto.
5. Coloque el tapón de llenado de aceite.

Para cambiar el aceite del motor (con o sin sustitución del filtro de aceite)

1. Desmonte el carenado D. (Véase la página 6-8).
2. Arranque el motor, caliéntelo durante unos minutos y luego párelo.
3. Acople el accesorio de vaciado de aceite del motor que se suministra con el juego de herramientas debajo del perno de drenaje del cárter.

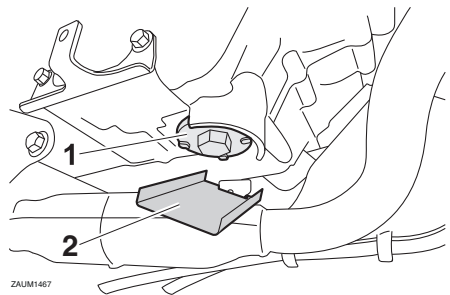

ZAUM1467

1. Perno de drenaje del aceite del motor (cárter)
2. Accesorio de vaciado del aceite del motor
4. Coloque una bandeja debajo del motor para recoger el aceite usado.

Mantenimiento y ajustes periódicos

5. Extraiga el tapón de llenado de aceite del motor y el perno de drenaje junto con la junta tórica, el muelle de compresión y el tamiz, para vaciar el aceite del cárter. **ATENCIÓN:** Cuando quite el perno de drenaje del aceite del motor, la junta tórica, el muelle de compresión y el tamiz del aceite se soltarán. Tenga cuidado de no perder dichas piezas. [SCA11002]

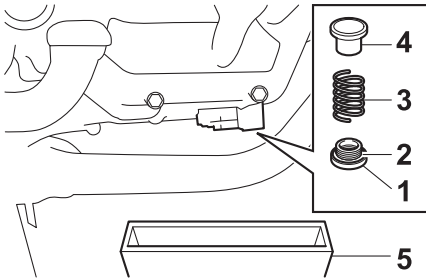

1. Perno de drenaje del aceite del motor
 2. Junta tórica
 3. Muelle de compresión
 4. Tamiz
 5. Bandeja de aceite
6. Limpie el tamiz del aceite de motor con disolvente.

NOTA

Omita los pasos 7–9 si no va a cambiar el filtro de aceite.

7. Desmonte la cubierta del filtro de aceite quitando los pernos.

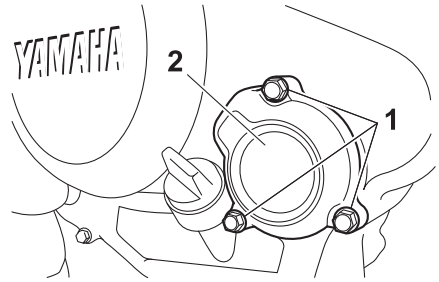

1. Perno
 2. Cubierta del filtro de aceite
8. Desmonte y cambie el filtro de aceite y la junta tórica.

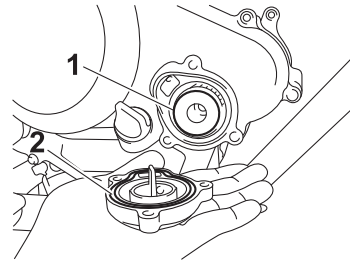

1. Filtro de aceite
 2. Junta tórica
9. Monte la cubierta del filtro de aceite colocando los pernos y apretándolos con el par especificado.

Pares de apriete:

Perno de la cubierta del filtro de aceite:
10 Nm (1.0 m-kgf, 7.2 ft-lbf)

NOTA

Verifique que la junta tórica quede bien asentada.

10. Coloque el tamiz de aceite, el muelle de compresión, la junta tórica y el perno de drenaje del aceite del motor y, seguidamente, apriete el perno con el par especificado. **ATENCIÓN:** Antes

Mantenimiento y ajustes periódicos

de colocar el perno de drenaje del aceite del motor, no olvide colocar la junta tórica, el muelle de compresión y el tamiz de aceite. [SCA10422]

Pares de apriete:

Perno de drenaje del aceite del motor:
32 Nm (3.2 m·kgf, 23 ft·lbf)

11. Añada la cantidad especificada del aceite de motor recomendado y seguidamente coloque y apriete el tapón de llenado de aceite.

Aceite de motor recomendado:

Véase la página 8-1.

Cantidad de aceite:

Sin repuesto de filtro del aceite:
0.95 L (1.00 US qt, 0.84 Imp.qt)
Con repuesto de filtro de aceite:
1.00 L (1.06 US qt, 0.88 Imp.qt)

SCA11621

ATENCIÓN

- Para evitar que el embrague patine (puesto que el aceite del motor también lubrica el embrague), no mezcle ningún aditivo químico. No utilice aceites con la especificación diésel “CD” ni aceites de calidad superior a la especificada. Además, no utilice aceites con la etiqueta “ENERGY CONSERVING II” o superior.
 - Asegúrese de que no penetre ningún material extraño en el cárter.
12. Arranque el motor y déjelo al ralentí durante unos minutos mientras comprueba si existe alguna fuga de aceite. Si pierde aceite, pare inmediatamente el motor y averigüe la causa.
 13. Pare el motor, compruebe el nivel de aceite y corríjalo según sea necesario.
 14. Reinicie el indicador de cambio de aceite. (Véase la página 3-10).

Líquido refrigerante

SAU20071

Debe comprobar el nivel de líquido refrigerante antes de cada utilización. Además, debe cambiar el líquido refrigerante según los intervalos que se especifican en el cuadro de mantenimiento periódico y engrase.

SAU20095

Para comprobar el nivel de líquido refrigerante

1. Sitúe el vehículo sobre una superficie horizontal y manténgalo en posición vertical.

NOTA

- El nivel de líquido refrigerante debe verificarse con el motor en frío, ya que varía con la temperatura del motor.
- Verifique que el vehículo se encuentre en posición vertical para comprobar el nivel de líquido refrigerante. Si está ligeramente inclinada hacia un lado, la lectura puede resultar errónea.

2. Compruebe el nivel de líquido refrigerante en el depósito.

NOTA

El líquido refrigerante debe situarse entre las marcas de nivel máximo y mínimo.

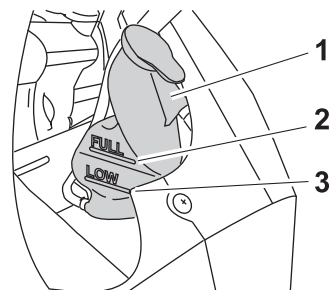

ZAUM1175

1. Depósito de líquido refrigerante
2. Marca de nivel máximo
3. Marca de nivel mínimo

3. Si el líquido refrigerante se encuentra en la marca de nivel mínimo o por debajo de la misma, extraiga el tapón del depósito. **¡ADVERTENCIA! Quite solamente el tapón del depósito de líquido refrigerante. No quite nunca el tapón del radiador cuando el motor esté caliente.** [SWA15162]

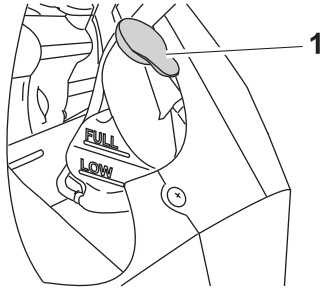

ZAUM1176

1. Tapón del depósito de líquido refrigerante

4. Añada líquido refrigerante hasta la marca de nivel máximo y coloque la tapa del depósito. **ATENCIÓN: Si no dispone de líquido refrigerante, utilice en su lugar agua destilada o agua blanda del grifo. No utilice agua dura o agua salada, ya que resultan perjudiciales para el motor. Si ha utilizado agua en lugar de líquido refrigerante, sustitúyala por este lo antes posible; de lo contrario el sistema de refrigeración no estará protegido contra las heladas y la corrosión. Si ha añadido agua al líquido refrigerante, haga comprobar lo antes posible en un concesionario Yamaha el contenido de anticongelante en el líquido refrigerante; de lo contrario disminuirá la eficacia del líquido refrigerante.**

[SCA10473]

Capacidad del depósito de líquido refrigerante (hasta la marca de nivel máximo):

0.25 L (0.26 US qt, 0.22 Imp.qt)

Cambio del líquido refrigerante

Debe cambiar el líquido refrigerante según los intervalos que se especifican en el cuadro de mantenimiento periódico y engrase. Haga cambiar el líquido refrigerante en un concesionario Yamaha. **¡ADVERTENCIA! No quite nunca el tapón del radiador cuando el motor esté caliente.** [SWA10382]

Mantenimiento y ajustes periódicos

SAUM2391

SAU44735

Cambio del filtro de aire y limpieza del tubo de drenaje

Debe cambiar el filtro de aire según los intervalos que se especifican en el cuadro de mantenimiento periódico y engrase. Haga cambiar el filtro de aire en un concesionario Yamaha con mayor frecuencia si conduce en lugares especialmente húmedos o polvorientos. Además deben comprobar frecuentemente el tubo de drenaje de la caja del filtro de aire y limpiarlo según sea necesario.

Para limpiar el tubo de drenaje de la caja del filtro de aire

1. Compruebe si hay suciedad o agua acumulada en el tubo, en el lado de la caja del filtro de aire.

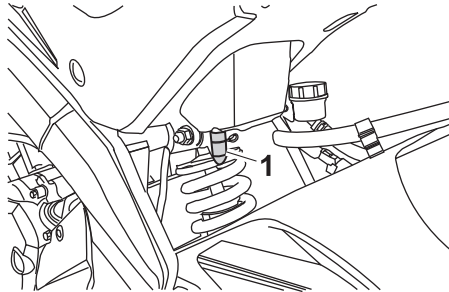

1. Tubo de drenaje del filtro de aire

2. Si encuentra suciedad o agua desmonte el tubo, límpielo y vuélvalo a montar.

Comprobación del ralenti del motor

Compruebe el ralenti del motor y, si es necesario, solicite que lo corrijan en un concesionario Yamaha.

Ralenti del motor: 1350–1550 r/min
--

SAU48434

Ajuste del juego libre del puño del acelerador

Mida el juego del puño del acelerador como se muestra.

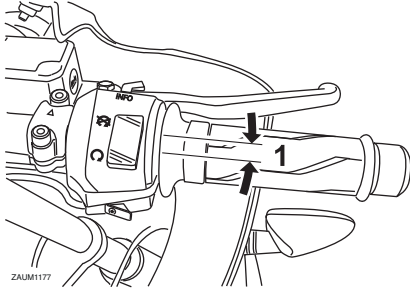

1. Juego libre del puño del acelerador

Juego del puño del acelerador:
3.0–5.0 mm (0.12–0.20 in)

Compruebe periódicamente el juego libre del puño del acelerador y, si es necesario, ajústelo del modo siguiente.

NOTA

El ralentí del motor debe estar correctamente ajustado antes de comprobar y ajustar el juego libre del puño del acelerador.

1. Desplace la cubierta de goma hacia atrás.
2. Afloje la contratuerca.
3. Para incrementar el juego libre del puño del acelerador gire la tuerca de ajuste en la dirección (a). Para reducir el juego libre del puño del acelerador gire la tuerca de ajuste en la dirección (b).

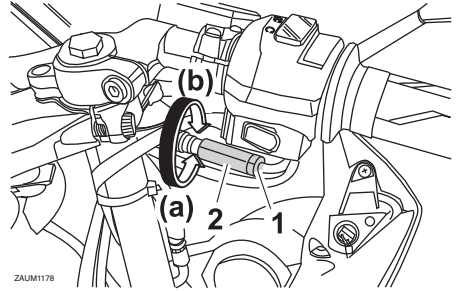

ZALUM178

1. Contratuerca

2. Tuerca de ajuste

4. Apriete la contratuerca y deslice la funda de goma a su posición original.

Holgura de la válvula

La holgura de la válvula se altera con el uso y, como consecuencia de ello, se desajusta la mezcla de aire y gasolina y/o el motor produce ruidos. Para evitarlo, un concesionario Yamaha debe ajustar la holgura de la válvula según los intervalos que se especifican en el cuadro de mantenimiento periódico y engrase.

Neumáticos

Los neumáticos son el único contacto entre el vehículo y la carretera. La seguridad en todas las condiciones de conducción depende de un área relativamente pequeña de contacto con la carretera. Por tanto, es fundamental mantener los neumáticos en buen estado en todo momento y cambiarlos por los neumáticos especificados en el momento adecuado.

Presión de aire de los neumáticos

Debe comprobar la presión de aire de los neumáticos antes de cada utilización y, si es necesario, ajustarla.

SWA10504

ADVERTENCIA

La utilización de este vehículo con una presión incorrecta de los neumáticos puede provocar la pérdida de control, con la consecuencia de daños personales graves o un accidente mortal.

- La presión de los neumáticos debe comprobarse y ajustarse con los neumáticos en frío (es decir, cuando la temperatura de los neumáticos sea igual a la temperatura ambiente).
 - La presión de los neumáticos debe ajustarse en función de la velocidad, el peso total del conductor, el pasajero, el equipaje y los accesorios homologados para este modelo.
-

Mantenimiento y ajustes periódicos

Presión de aire de los neumáticos (medida con los neumáticos en frío):

Hasta 90 kg (198 lb) de carga:

- Delantero:
180 kPa (1.80 kgf/cm², 26 psi)
Trasero:
200 kPa (2.00 kgf/cm², 29 psi)

De 90 kg (198 lb) a la carga máxima:

- Delantero:
180 kPa (1.80 kgf/cm², 26 psi)
Trasero:
225 kPa (2.25 kgf/cm², 33 psi)

Carga máxima*:

180 kg (397 lb)

* Peso total del conductor, el pasajero, el equipaje y los accesorios

SWA10512

⚠ ADVERTENCIA

No sobrecargue nunca el vehículo. La utilización de un vehículo sobrecargado puede ocasionar un accidente.

Revisión de los neumáticos

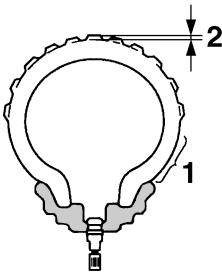

1. Flanco del neumático
2. Profundidad del dibujo de la banda de rodadura del neumático

Debe comprobar los neumáticos antes de cada utilización. Si la profundidad del dibujo del neumático en el centro alcanza el límite especificado, si hay un clavo o fragmentos de cristal en el neumático o si el

flanco está agrietado, haga cambiar el neumático inmediatamente en un concesionario Yamaha.

Profundidad mínima del dibujo del neumático (delantero y trasero):

1.6 mm (0.06 in)

NOTA

Los límites de la profundidad del dibujo pueden variar de un país a otro. Cumpla siempre los reglamentos locales.

SWA10472

⚠ ADVERTENCIA

- Si los neumáticos están excesivamente gastados, hágalos cambiar en un concesionario Yamaha. Además de ser ilegal, el uso del vehículo con unos neumáticos excesivamente gastados reduce la estabilidad y puede provocar la pérdida del control.
- La sustitución de toda pieza relacionada con las ruedas y los frenos, incluidos los neumáticos, debe confiarse a un concesionario Yamaha que dispone de los conocimientos y experiencia profesional necesarios para ello.
- Conduzca a velocidades moderadas después de cambiar un neumático, ya que la superficie de éste debe "rodarse" para desarrollar sus características óptimas.

Mantenimiento y ajustes periódicos

Información relativa a los neumáticos

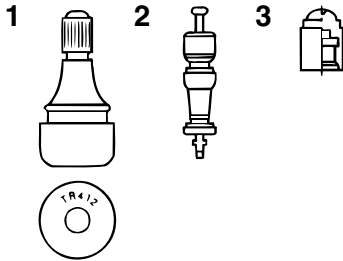

1. Válvula de aire del neumático
2. Núcleo de la válvula de aire del neumático
3. Tapón de la válvula de aire del neumático con obturador

Este modelo está equipado con neumáticos sin cámara provistos de válvula de aire. Los neumáticos envejecen, aunque no se hayan utilizado o solo se hayan utilizado ocasionalmente. Las grietas en el dibujo del neumático y en la goma del flanco, a veces acompañadas de deformación de la carcasa, son una prueba de envejecimiento. Especialistas en neumáticos deberán comprobar los neumáticos viejos y envejecidos para determinar su idoneidad para uso futuro.

SWA10902

⚠ ADVERTENCIA

- Los neumáticos delantero y trasero deben ser de la misma marca y diseño; de lo contrario, las características de manejabilidad de la motocicleta pueden ser diferentes, lo que podría ocasionar un accidente.
- Verifique siempre que los tapones de las válvulas estén bien colocados a fin de evitar fugas de aire.
- Utilice únicamente los tapones y núcleos de válvula relacionados a continuación a fin de evitar que los neumáticos se desinflen durante la marcha a alta velocidad.

Después de realizar pruebas exhaustivas, Yamaha solamente ha aprobado para este modelo los neumáticos que se relacionan a continuación.

Neumático delantero:

Tamaño:

100/80-17 M/C 52H(PIRELLI)-
52S(MICHELIN)

Marca/modelo:

PIRELLI/SPORT DEMON
MICHELIN/PILOT STREET

Neumático trasero:

Tamaño:

130/70-17 M/C 62H(PIRELLI)-
62S(MICHELIN)

Marca/modelo:

PIRELLI/SPORT DEMON
MICHELIN/PILOT STREET

DELANTERO y TRASERO:

Válvula de aire del neumático:

TR412

Núcleo de la válvula:

V3002 (original)

SWA10601

⚠ ADVERTENCIA

Esta motocicleta está equipada con neumáticos para velocidades muy altas. Para aprovechar al máximo estos neumáticos, tome nota de los puntos siguientes.

- Utilice únicamente los neumáticos de recambio especificados. Otros neumáticos pueden presentar el riesgo de que se produzca un reventón a velocidades muy altas.
- Hasta que no hayan sido “rodados”, la adherencia de los neumáticos nuevos puede ser relativamente baja sobre ciertas superficies. Por lo tanto, después de montar un neumático nuevo, antes de conducir a velocidades muy altas es aconsejable practicar una conducción moderada con velocidades de aproximadamente 100 km (60 mi).

- **Antes de conducir a velocidad alta es necesario que los neumáticos se hayan calentado.**
 - **Ajuste siempre la presión de aire de los neumáticos en función de las condiciones de utilización.**
-

Llantas de aleación

Para asegurar unas prestaciones óptimas, la durabilidad y el funcionamiento seguro del vehículo, tome nota de los puntos siguientes relativos a las ruedas especificadas.

- Antes de cada utilización debe comprobar si las llantas de las ruedas presentan grietas, dobladuras, deformación u otros daños. Si observa algún daño, haga cambiar la rueda en un concesionario Yamaha. No intente realizar ni la más mínima reparación en una rueda. Una rueda deformada o agrietada debe sustituirse.
- La rueda se debe equilibrar siempre que se haya cambiado la llanta o el neumático. Una rueda no equilibrada puede reducir las prestaciones, limitar la manejabilidad y reducir la vida útil del neumático.

Mantenimiento y ajustes periódicos

SAU22047

Ajuste del juego libre de la maneta de embrague

Mida el juego de la maneta de embrague como se muestra.

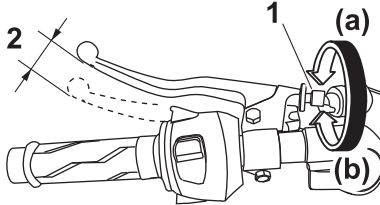

1. Perno de ajuste del juego libre de la maneta de embrague
2. Juego libre de la maneta de embrague

Juego de la maneta de embrague:
10.0–15.0 mm (0.39–0.59 in)

Compruebe periódicamente el juego libre de la maneta de embrague y, de ser necesario, ajústelo del modo siguiente.

1. Desplace la cubierta de goma hacia la maneta de embrague.
2. Afloje la contratuerca.
3. Para incrementar el juego libre de la maneta de embrague, gire el perno de ajuste en la dirección (a). Para reducir el juego libre de la maneta de embrague gire el perno de ajuste en la dirección (b).

NOTA

Si con el procedimiento descrito ha obtenido el juego libre especificado de la maneta de embrague, omita los pasos 4–7.

4. Gire completamente el perno de ajuste de la maneta de embrague en la dirección (a) para aflojar el cable de embrague.
5. Afloje la contratuerca en el cárter.

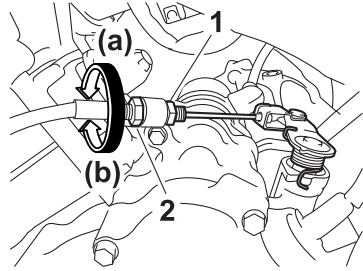

1. Contratuerca
2. Tuerca de ajuste del juego libre de la maneta de embrague (cárter)

6. Para incrementar el juego libre de la maneta de embrague, gire la tuerca de ajuste en la dirección (a). Para reducir el juego libre de la maneta de embrague gire la tuerca de ajuste en la dirección (b).
7. Apriete la contratuerca en el cárter.
8. Apriete la contratuerca en la maneta de embrague y sitúe la funda de goma a su posición original.

Mantenimiento y ajustes periódicos

Comprobación del juego de la maneta del freno delantero

SAUT1223

Mida el juego libre de la maneta del freno delantero como se muestra.

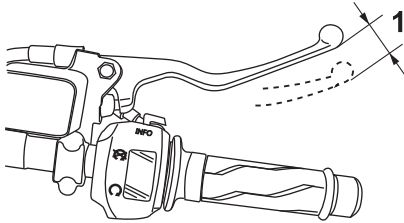

ZAJM1179

1. Juego libre de la maneta de freno

Juego de la maneta del freno delantero:

2.0–5.0 mm (0.08–0.20 in)

Compruebe periódicamente el juego libre de las manetas de freno y, si es necesario, haga revisar el sistema de frenos en un concesionario Yamaha.

SWA10642

⚠ ADVERTENCIA

Un juego libre incorrecto de la maneta del freno indica una condición de peligro en el sistema de freno. No utilice el vehículo hasta que un concesionario Yamaha haya revisado o reparado el sistema de frenos.

Ajuste del juego libre del pedal de freno

SAUM1355

Mida el juego libre del pedal de freno como se muestra.

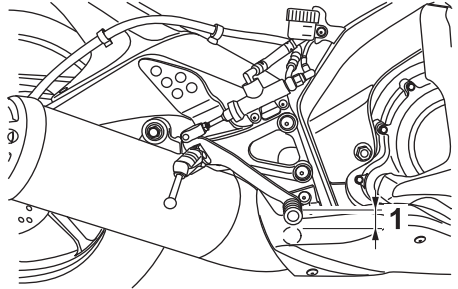

1. Juego libre del pedal de freno

Juego libre del pedal de freno:

3.5–4.5 mm (0.14–0.18 in)

Compruebe periódicamente el juego libre del pedal de freno y, si es necesario, hágalo ajustar en un concesionario Yamaha.

SWAM1031

⚠ ADVERTENCIA

Un juego libre incorrecto del pedal de freno indica una condición de peligro en el sistema de freno. No utilice la motocicleta hasta que un concesionario Yamaha haya revisado o reparado el sistema de frenos.

Mantenimiento y ajustes periódicos

SAU36504

Interruptores de la luz de freno

La luz de freno trasero, que se activa con el pedal y la maneta de freno, debe encenderse justo antes de que la frenada tenga efecto. Si es preciso, solicite a un concesionario Yamaha que ajuste los interruptores de la luz de freno.

SAU22393

Comprobación de las pastillas de freno delantero y trasero

Debe comprobar el desgaste de las pastillas de freno delantero y trasero según los intervalos que se especifican en el cuadro de mantenimiento periódico y engrase.

SAU22421

Pastillas de freno delantero

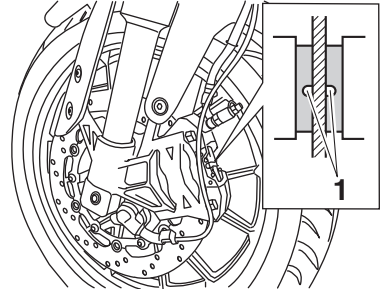

1. Ranura indicadora de desgaste

Cada pastilla de freno delantero dispone de una ranura indicadora de desgaste que le permite comprobar éste sin necesidad de desmontar el freno. Para comprobar el desgaste de la pastilla de freno, observe la ranura indicadora de desgaste. Si una pastilla de freno se ha desgastado hasta el punto en que la ranura indicadora de desgaste ha desaparecido casi por completo, solicite a un concesionario Yamaha que cambie el conjunto de las pastillas de freno.

Mantenimiento y ajustes periódicos

SAU22501

SAU40262

Pastillas de freno trasero

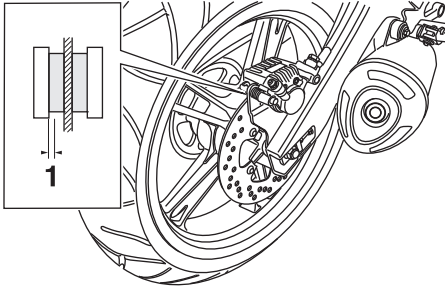

1. Espesor del forro

Compruebe el estado de las pastillas de freno trasero y mida el espesor del forro. Si alguna pastilla de freno está dañada o si el espesor del forro es inferior a 1.5 mm (0.06 in), solicite a un concesionario Yamaha que cambie el conjunto de las pastillas.

Comprobación del líquido de freno

Antes de utilizar el vehículo, verifique que el líquido de frenos se encuentre por encima de la marca de nivel mínimo. Compruebe el nivel del líquido de frenos con respecto a la parte superior del nivel del depósito. Añada líquido de frenos si es necesario.

Freno delantero

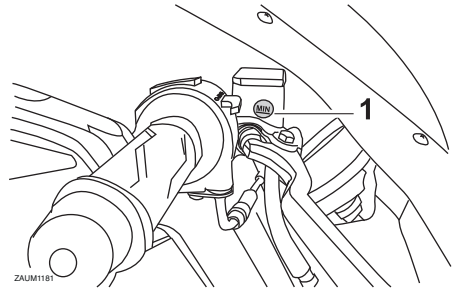

1. Marca de nivel mínimo

Freno trasero

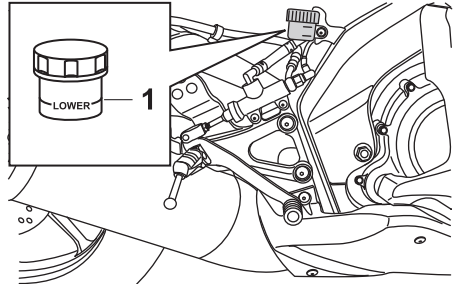

1. Marca de nivel mínimo

Líquido de frenos especificado:
DOT 4

SWA16011

ADVERTENCIA

Un mantenimiento inadecuado puede mermar la capacidad de frenada. Observe las precauciones siguientes:

Mantenimiento y ajustes periódicos

SAU22733

- Si el líquido de frenos es insuficiente, puede penetrar aire en el sistema y reducirse la capacidad de frenada.
- Limpie el tapón de llenado antes de extraerlo. Utilice únicamente líquido de frenos DOT 4 procedente de un recipiente precintado.
- Utilice únicamente el líquido de frenos especificado; de lo contrario pueden deteriorarse las juntas de goma y producirse fugas.
- Añada el mismo tipo de líquido de freno. Si se añade un líquido de frenos distinto a DOT 4 puede producirse una reacción química perjudicial.
- Evite que penetre agua o polvo en el depósito cuando añada líquido. El agua disminuye significativamente el punto de ebullición del líquido y puede provocar una obstrucción por vapor, mientras que la suciedad puede atascar las válvulas de la unidad hidráulica del sistema ABS.

Cambio del líquido de frenos

Solicite a un concesionario Yamaha que cambie el líquido de freno según los intervalos que se especifican en el cuadro de mantenimiento periódico y engrase. Además, se deben cambiar las juntas de aceite de las bombas y las pinzas de freno, así como los tubos de freno, según los intervalos indicados a continuación o siempre que estén dañados o presenten fugas.

- Juntas de estanqueidad: cambiar cada dos años.
- Tubos de freno: cambiar cada cuatro años.

6

SCA17641

ATENCIÓN

El líquido de frenos puede dañar las superficies pintadas o las piezas de plástico. Elimine siempre inmediatamente el líquido que se haya derramado.

A medida que las pastillas de freno se desgastan, es normal que el nivel de líquido de freno disminuya de forma gradual. Un nivel bajo de líquido de frenos puede ser indicativo del desgaste de las pastillas o de una fuga en el sistema; por tanto, debe comprobar si las pastillas de freno están desgastadas o si hay una fuga en el sistema de frenos. Si el nivel de líquido de frenos disminuye de forma repentina, solicite a un concesionario Yamaha que averigüe la causa antes de seguir utilizando el vehículo.

Juego de la cadena de transmisión

SAU22762

Debe comprobar el juego de la cadena de transmisión antes de cada utilización y ajustarlo si es preciso.

Para comprobar el juego de la cadena de transmisión

SAUM3551

1. Coloque la motocicleta sobre el caballete lateral.

NOTA

Cuando compruebe y ajuste el juego de la cadena de transmisión, no debe haber ningún peso sobre la motocicleta.

2. Ponga punto muerto.
3. Mida el juego de la cadena de transmisión a la altura de la marca en forma de flecha del basculante, tal y como se muestra en la ilustración.

Juego de la cadena de transmisión:
35.0–45.0 mm (1.38–1.77 in)

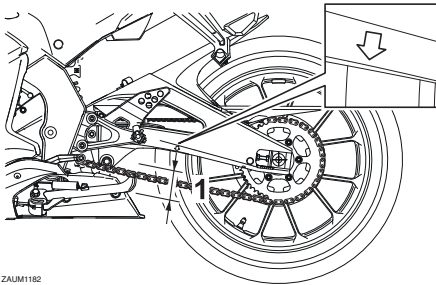

ZAUM1182

1. Juego de la cadena de transmisión
4. Si el juego de la cadena de transmisión es incorrecto, ajústelo del modo siguiente.

Para ajustar el juego de la cadena de transmisión

SAU3431A

Consulte a un concesionario Yamaha antes de ajustar el juego de la cadena de transmisión.

1. Afloje la tuerca del eje y la contratuerca a cada lado del basculante.

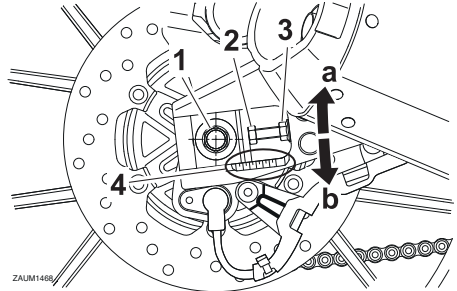

ZAUM1486

1. Tuerca del eje
 2. Perno de ajuste del juego de la cadena de transmisión
 3. Contratuerca
 4. Marcas de alineación
2. Para tensar la cadena de transmisión, gire el perno de ajuste de la holgura en cada extremo del basculante en la dirección (a). Para aflojar la cadena de transmisión, gire el perno de ajuste en cada extremo del basculante en la dirección (b) y, seguidamente, empuje la rueda trasera hacia adelante.
ATENCIÓN: Una holgura incorrecta de la cadena de transmisión sobrecargará el motor y otros componentes vitales de la motocicleta y puede provocar que la cadena se salga o se rompa. Para evitarlo, mantenga la holgura de la cadena de transmisión dentro de los límites especificados. [SCA10572]

Mantenimiento y ajustes periódicos

SAU23026

NOTA

Con la ayuda de las marcas de alineación a cada lado del basculante, verifique que ambos tensores de cadena de transmisión queden en la misma posición para la correcta alineación de la rueda.

3. Apriete la tuerca del eje y luego las contratuercas con el par especificado.

Pares de apriete:

Tuerca del eje:

85 Nm (8.5 m·kgf, 61 ft·lbf)

Contratuerca:

16 Nm (1.6 m·kgf, 12 ft·lbf)

4. Asegúrese de que los tensores de la cadena de transmisión están en la misma posición, el juego de la cadena de transmisión es correcto, y las cadenas de transmisión se mueven sin problema.

Limpieza y engrase de la cadena de transmisión

La cadena de transmisión debe limpiarse y engrasarse según los intervalos especificados en el cuadro de mantenimiento periódico y engrase, ya que de lo contrario se desgastará rápidamente, especialmente si hay mucha humedad o polvo en el ambiente. Realice el mantenimiento de la cadena de transmisión del modo siguiente.

SCA10584

ATENCIÓN

La cadena de transmisión se debe engrasar después de lavar la motocicleta o utilizarla bajo lluvia o en zonas mojadas.

1. Limpie la cadena de transmisión con queroseno y un cepillo blando pequeño. **ATENCIÓN: Para evitar que las juntas tóricas se estropeen, no limpie la cadena de transmisión con limpiadores de vapor, de alta presión o disolventes inadecuados.**

[SCA11122]

2. Seque la cadena de transmisión.
3. Engrase bien la cadena de transmisión con un lubricante especial para juntas tóricas. **ATENCIÓN: No utilice para la cadena de transmisión aceite de motor ni ningún otro lubricante, ya que pueden contener sustancias potencialmente dañinas para las juntas tóricas.** [SCA111122]

Comprobación y engrase de los cables

Antes de cada utilización debe comprobar el funcionamiento y el estado de todos los cables de control, así como engrasar los cables y sus extremos si es necesario. Si un cable está dañado o no se mueve con suavidad, hágalo revisar o cambiar por un concesionario Yamaha. **¡ADVERTENCIA! Si se daña el alojamiento exterior de los cables, es posible que se origine óxido en el interior y que se causen interferencias con el movimiento del cable. Cambie los cables dañados lo antes posible para evitar situaciones que no sean seguras.** [SWA10712]

Lubricante recomendado:

Lubricante para cables de Yamaha o cualquier otro lubricante adecuado

Comprobación y engrase del puño del acelerador y el cable

Antes de cada utilización se debe comprobar el funcionamiento del puño del acelerador. Asimismo, se debe engrasar el cable en un concesionario Yamaha según los intervalos especificados en el cuadro de mantenimiento periódico.

El cable del acelerador está provisto de una cubierta de goma. Verifique que la cubierta esté bien colocada. Aunque esté bien colocada, la cubierta no protege por completo el cable contra la penetración de agua. Por tanto, evite echar agua directamente sobre la cubierta o el cable cuando lave el vehículo. Si la cubierta del cable se ensucia, límpiela con un trapo húmedo.

Mantenimiento y ajustes periódicos

SAU23144

Comprobación y engrase de las manetas de freno y embrague

Antes de cada utilización debe verificar el funcionamiento de las manetas de freno y embrague y engrasar los pivotes de las mismas si es necesario.

Maneta de freno

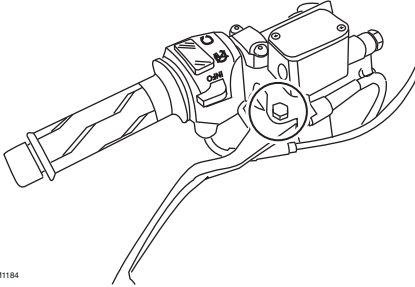

ZAUM1184

Maneta de embrague

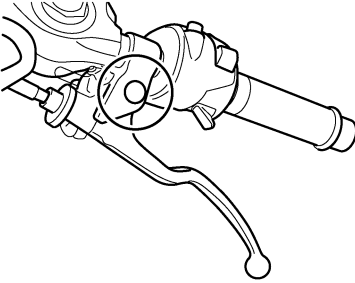

6

Lubricantes recomendados:

Maneta de freno:

Grasa de silicona

Maneta de embrague:

Grasa de jabón de litio

SAU23185

Comprobación y engrase del pedal de freno

Antes de cada utilización debe comprobar el funcionamiento del pedal de freno y engrasar el pivote del pedal según sea necesario.

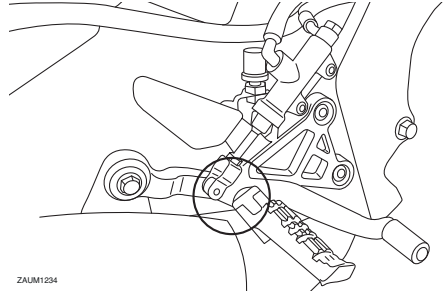

ZAUM1234

Lubricante recomendado:
Grasa de jabón de litio

Mantenimiento y ajustes periódicos

Comprobación y engrase del caballete lateral

SAU23203

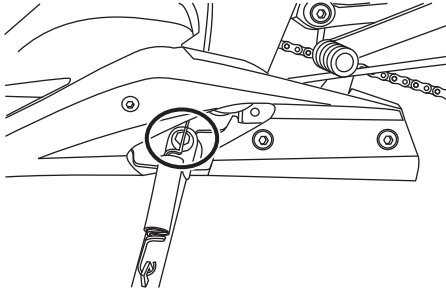

Antes de cada utilización debe comprobar el funcionamiento del caballete lateral y engrasar el pivote y las superficies de contacto metal-metal si es necesario.

SWA10732

ADVERTENCIA

Si el caballete lateral no sube y baja con suavidad, hágalo revisar o reparar en un concesionario Yamaha. De lo contrario, puede tocar el suelo y distraer al conductor, con el consiguiente riesgo de que este pierda el control.

Lubricante recomendado:
Grasa de jabón de litio

Engrase de los pivotes del basculante

SAUM1653

Los pivotes del basculante se deben engrasar en un concesionario Yamaha según los intervalos que se especifican en el cuadro de mantenimiento periódico y engrase.

Lubricante recomendado:
Grasa de jabón de litio

Mantenimiento y ajustes periódicos

SAU23273

SAU23285

Comprobación de la horquilla delantera

Debe comprobar el estado y el funcionamiento de la horquilla delantera del modo siguiente y según los intervalos especificados en el cuadro de mantenimiento periódico y engrase.

Para comprobar el estado

Compruebe si los tubos interiores presentan rasgaduras, daños y fugas excesivas de aceite.

Para verificar el funcionamiento

1. Sitúe el vehículo sobre una superficie horizontal y manténgalo en posición vertical. **¡ADVERTENCIA! Para evitar daños personales, apoye firmemente el vehículo de forma que no exista riesgo de que se caiga.** [SWA10752]
2. Mientras aplica el freno delantero, empuje el manillar hacia abajo con fuerza varias veces para comprobar si la horquilla delantera se comprime y se extiende con suavidad.

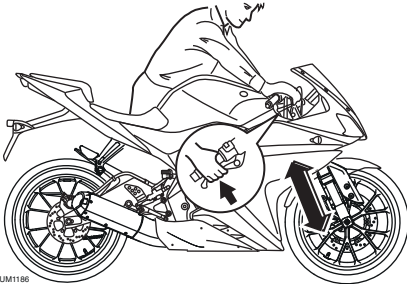

ZAUM1186

SCA10591

ATENCIÓN

Si observa cualquier daño en la horquilla delantera o ésta no funciona con suavidad, hágala revisar o reparar en un concesionario Yamaha.

Comprobación de la dirección

Los cojinetes de la dirección desgastados o sueltos pueden constituir un peligro. Por tanto, debe comprobar el funcionamiento de la dirección del modo siguiente y según los intervalos especificados en el cuadro de mantenimiento periódico y engrase.

1. Levante la rueda delantera del suelo. (Consulte la página 6-39). **¡ADVERTENCIA! Para evitar daños personales, apoye firmemente el vehículo de forma que no exista riesgo de que se caiga.** [SWA10752]
2. Sujete los extremos inferiores de las barras de la horquilla delantera e intente moverlos hacia adelante y hacia atrás. Si observa cualquier juego, solicite a un concesionario Yamaha que revise o repare la dirección.

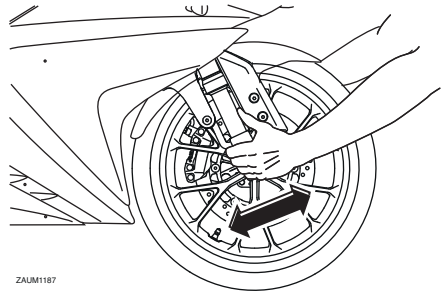

ZAUM1187

Comprobación de los cojinetes de las ruedas

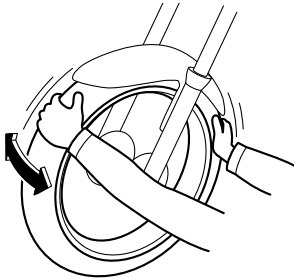

Debe comprobar los cojinetes de las ruedas delantera y trasera según los intervalos que se especifican en el cuadro de mantenimiento periódico y engrase. Si el cubo de la rueda se mueve o si no gira con suavidad, solicite a un concesionario Yamaha que revise los cojinetes de la rueda.

Batería

Una batería cuyo mantenimiento sea incorrecto se corroerá y se descargará rápidamente. Antes de cada utilización y según los intervalos especificados en el cuadro de mantenimiento periódico y engrase, debe comprobar el nivel de electrolito, las conexiones de los cables de la batería y el tubo respiradero.

SWA10771

ADVERTENCIA

- **El electrolito es tóxico y peligroso, ya que contiene ácido sulfúrico que provoca graves quemaduras. Evite todo contacto con la piel, los ojos o la ropa y protéjase siempre los ojos cuando trabaje cerca de una batería. En caso de contacto, administre los PRIMEROS AUXILIOS siguientes.**
 - **EXTERNO:** Lavar con agua abundante.
 - **INTERNO:** Beber grandes cantidades de agua o leche y llamar inmediatamente a un médico.
 - **OJOS:** Enjuagar con agua durante 15 minutos y acudir al médico sin demora.
- **Las baterías producen hidrógeno explosivo. Por lo tanto, mantenga las chispas, llamas, cigarrillos, etc., alejados de la batería y asegúrese de que la ventilación sea suficiente cuando la cargue en un espacio cerrado.**
- **Evite derramar electrolito sobre la cadena de transmisión, ya que podría debilitarla, acortar su vida útil y, posiblemente, provocar un accidente.**
- **MANTENGA ÉSTA Y CUALQUIER OTRA BATERÍA FUERA DEL ALCANCE DE LOS NIÑOS.**

Mantenimiento y ajustes periódicos

Para comprobar el nivel de electrólito

1. Sitúe el vehículo sobre una superficie horizontal y manténgalo en posición vertical.

NOTA

Verifique que el vehículo se encuentre en posición vertical para comprobar el nivel de electrólito.

2. Compruebe el nivel de electrólito de la batería.

NOTA

El electrólito debe situarse entre las marcas de nivel máximo y mínimo.

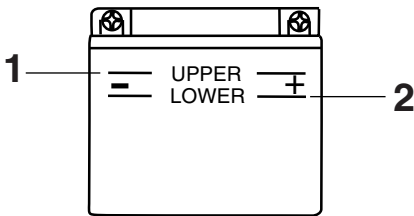

ZAUM0106

1. Marca de nivel máximo
2. Marca de nivel mínimo
3. Si el electrólito se encuentra en la marca de nivel mínimo o por debajo de la misma, añada agua destilada hasta la marca de nivel máximo. **ATENCIÓN:** Utilice únicamente agua destilada, ya que el agua del grifo contiene minerales que resultan perjudiciales para la batería. [SCA10612]
4. Compruebe y, si es necesario, apriete las conexiones de los cables de la batería y corrija la situación del tubo respiradero.

Almacenamiento de la batería

1. Si no va a utilizar la motocicleta durante más de un mes, desmonte la batería, cárguela completamente y guárdela en un lugar fresco y seco. **ATENCIÓN:** Cuando extraiga la batería, asegúrese de que la llave esté girada a "OFF" y, a continuación, desconecte el cable negativo antes de desconectar el cable positivo.

[SCA16303]

2. Si va a guardar la batería durante más de dos meses, compruebe la densidad del electrólito al menos una vez al mes y cargue completamente la batería siempre que sea necesario.
3. Cargue completamente la batería antes de instalarla. **ATENCIÓN:** Cuando vaya a instalar la batería, verifique que la llave se encuentre en la posición "OFF" y, a continuación, conecte el cable positivo antes de conectar el negativo. [SCA16841]
4. Una vez instalada la batería, verifique que los cables estén correctamente conectados a los terminales y que el tubo respiradero esté bien colocado, se encuentre en buen estado y no esté obstruido. **ATENCIÓN:** Si el tubo respiradero está situado de forma que el bastidor quede expuesto al electrólito o a los gases emitidos por la batería, el bastidor puede sufrir daños estructurales y externos. [SCA10602]

SAUM3461

Cambio de fusibles

Las cajas de fusibles, que contienen los fusibles de cada circuito, están situadas debajo del asiento del conductor. (Véase la página 3-18).

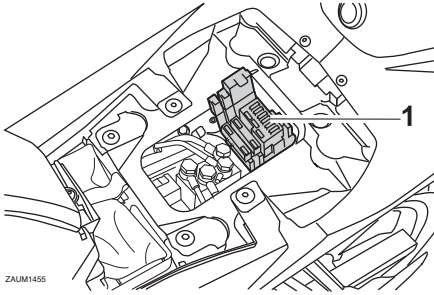

ZALUM1455

1. Caja de fusibles

Si un fusible para cada circuito está fundido, cámbielo del modo siguiente.

1. Gire la llave a la posición "OFF" y desactive el circuito eléctrico en cuestión.
2. Extraiga el fusible fundido e instale uno nuevo del amperaje especificado.
¡ADVERTENCIA! Para evitar una avería grave del sistema eléctrico y posiblemente un incendio, no utilice un fusible con un amperaje superior al recomendado. [SWA15132]

NOTA

En el juego de herramientas se incluyen lengüetas de fusible. Utilice las lengüetas para retirar y colocar un fusible.

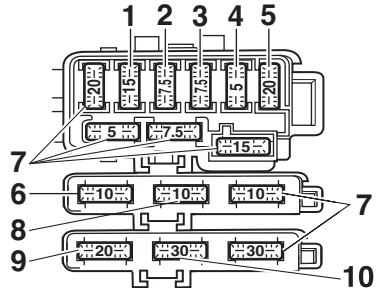

ZALUM1231

1. Fusible del faro
2. Fusible del sistema de intermitencia
3. Fusible del encendido
4. Fusible del motor del ventilador del radiador
5. Fusible principal
6. Fusible de la unidad de control del ABS
7. Fusible de reserva
8. Fusible de repuesto
9. Fusible del solenoide del ABS
10. Fusible del motor del ABS

Fusibles especificados:

Fusible principal:

20.0 A

Fusible de encendido:

7.5 A

Fusible del sistema de intermitencia:

7.5 A

Fusible del faro:

15.0 A

Fusible del motor del ventilador del radiador:

5.0 A

Fusible de la unidad de control del sistema ABS:

10.0 A

Fusible del motor del sistema ABS:

30.0 A

Fusible del solenoide del ABS:

20.0 A

Fusible de repuesto:

10.0 A

3. Gire la llave a la posición "ON" y active el circuito eléctrico en cuestión para comprobar que el dispositivo funcione.

Mantenimiento y ajustes periódicos

4. Si el fusible se funde de nuevo inmediatamente, solicite a un concesionario Yamaha que revise el sistema eléctrico.

SAU34242

Cambio de una bombilla del faro

Este modelo está provisto de faros con bombillas halógenas. Si se funde una bombilla del faro, hágala cambiar en un concesionario Yamaha y, si es preciso, ajustar la luz del faro.

Cambio de la bombilla de una luz de posición

Este modelo está provisto de dos luces de posición. Si se funde la bombilla de una luz de posición, cámbiela del modo siguiente.

1. Extraiga el casquillo de la luz de posición (junto con la bombilla) tirando de él.

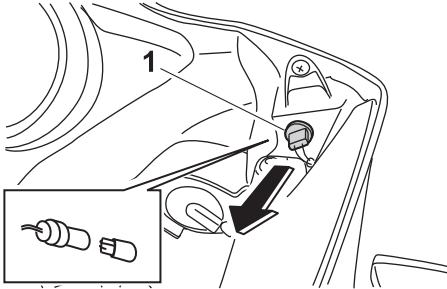

1. Bombilla de la luz de posición delantera
2. Tire de la bombilla fundida para extraerla.
3. Introduzca una nueva bombilla en el casquillo.
4. Monte el casquillo (con la bombilla) empujándolo dentro.

Luz de freno/piloto trasero

Este modelo está provisto de una luz de freno/piloto trasero de tipo LED (diodo luminoso).

Si la luz de freno/piloto trasero no se enciende, hágala revisar en un concesionario Yamaha.

Mantenimiento y ajustes periódicos

SAU24205

Cambio de la bombilla de un intermitente

1. Desmonte la óptica de la luz de intermitencia extrayendo el tornillo.

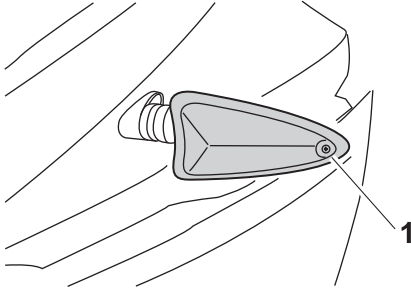

1. Tornillo

2. Extraiga la bombilla fundida empujándola hacia adentro y girándola en el sentido contrario al de las agujas del reloj.

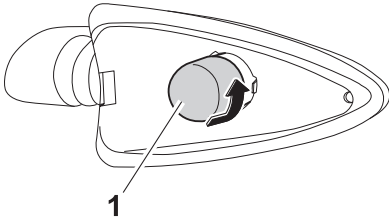

ZAUM1223

1. Bombilla de la luz de intermitencia
3. Introduzca una nueva bombilla en el casquillo, empujéla hacia adentro y luego gírela en el sentido de las agujas del reloj hasta que se detenga.
4. Monte la óptica colocando el tornillo.
ATENCIÓN: No apriete excesivamente el tornillo, ya que se puede romper la óptica. [SCA11192]

SAUM3510

Cambio de la bombilla de la luz de la matrícula

1. Desmonte la luz de la matrícula extrayendo el tornillo.

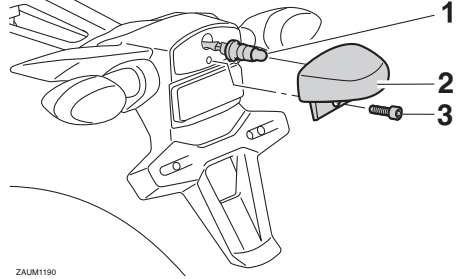

ZAUM1190

1. Portabombillas de la luz de la matrícula
2. Unidad de la luz de la matrícula
3. Tornillo
2. Extraiga el casquillo de la luz de la matrícula (junto con la bombilla) tirando de él.
3. Tire de la bombilla fundida para extraerla.
4. Introduzca una nueva bombilla en el casquillo.
5. Monte el casquillo (con la bombilla) empujándolo dentro.
6. Monte la óptica de la luz de la matrícula colocando el tornillo.

Apoyo de la motocicleta

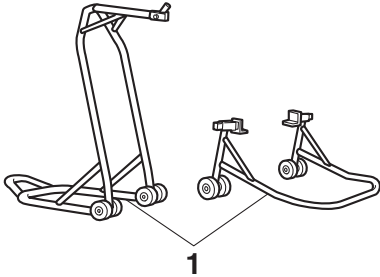

1. Soporte de mantenimiento (ejemplo)

Puesto que este modelo no dispone de caballete central, utilice un soporte de mantenimiento cuando desmonte la rueda delantera o trasera o al realizar otras operaciones de mantenimiento para las que sea necesario mantener la motocicleta en posición vertical.

Compruebe que la motocicleta se encuentre en una posición estable y horizontal antes de iniciar cualquier operación de mantenimiento.

Identificación de averías

Aunque las motocicletas Yamaha son objeto de una minuciosa revisión antes de salir de fábrica, pueden surgir problemas durante su utilización. Cualquier problema en los sistemas de combustible, compresión o encendido, por ejemplo, puede dificultar el arranque y provocar una disminución de la potencia.

Los siguientes cuadros de identificación de averías constituyen un procedimiento rápido y fácil para que usted mismo compruebe esos sistemas vitales. No obstante, si es necesario realizar cualquier reparación de la motocicleta, llévala a un concesionario Yamaha cuyos técnicos cualificados disponen de las herramientas, experiencia y conocimientos necesarios para reparar correctamente la motocicleta.

Utilice únicamente repuestos originales Yamaha. Las imitaciones pueden parecerse a los repuestos originales Yamaha pero a menudo son de inferior calidad, menos duraderos y pueden ocasionar costosas facturas de reparación.

SWA15142

ADVERTENCIA

Cuando revise el sistema de combustible no fume y verifique que no haya llamas vivas ni chispas en el lugar, incluidos pilotos luminosos de calentadores de agua u hornos. La gasolina o los vapores de gasolina pueden inflamarse o explotar y provocar graves daños personales o materiales.

Mantenimiento y ajustes periódicos

SAU68070

Cuadros de identificación de averías

Problemas de arranque o reducción de las prestaciones del motor

1. Gasolina

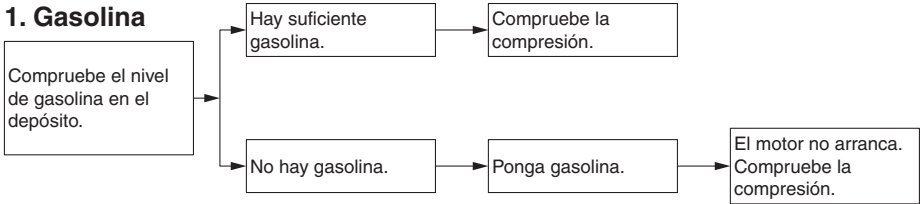

2. Compresión

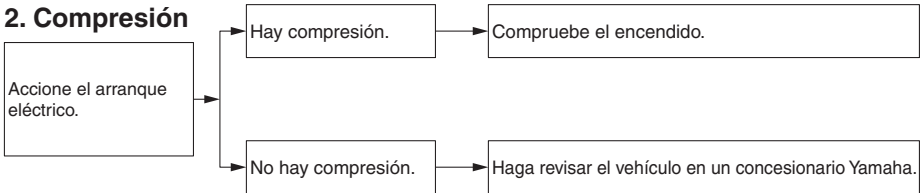

3. Encendido

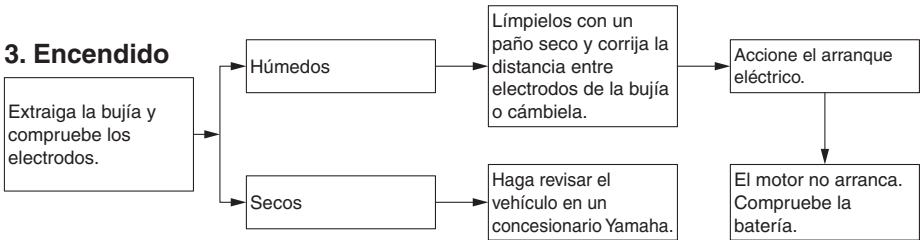

4. Batería

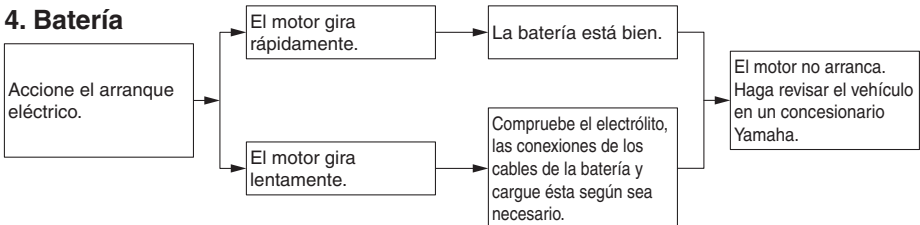

Mantenimiento y ajustes periódicos

Sobrecalentamiento del motor

SWA10401

! ADVERTENCIA

- No quite el tapón del radiador cuando el motor y el radiador estén calientes. Puede salir un chorro a presión de líquido y vapor calientes y provocar graves lesiones. Espere hasta que se haya enfriado el motor.
- Después de extraer el perno de retención del tapón del radiador coloque un trapo grueso, como una toalla, sobre él; luego gire lentamente el tapón en el sentido contrario al de las agujas del reloj hasta el tope para que se libere toda la presión residual. Cuando deje de oírse el silbido, presione el tapón hacia abajo mientras lo gira en el sentido contrario al de las agujas del reloj y luego extráigalo.

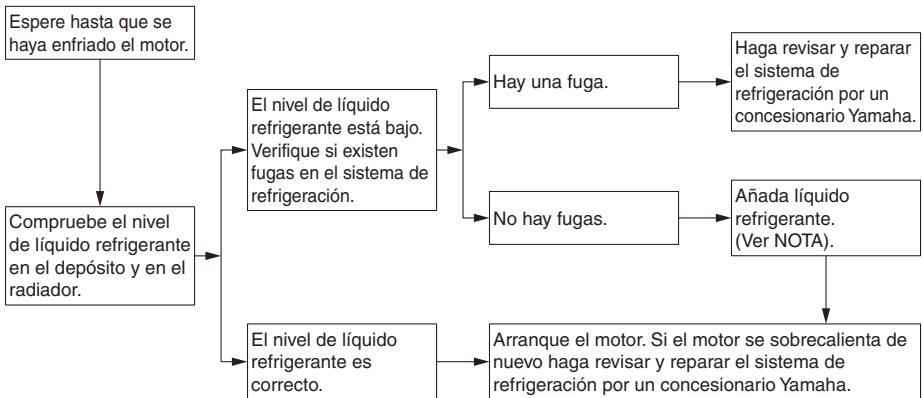

6

NOTA

Si no dispone de líquido refrigerante, puede utilizar agua del grifo en su lugar de forma provisional, siempre que la cambie por el líquido refrigerante recomendado lo antes posible.

Cuidados y almacenamiento de la motocicleta

Precaución relativa al color mate

SAU37834

SCA15193

ATENCIÓN

Algunos modelos están provistos de piezas acabadas en colores mate. Antes de limpiar el vehículo, pregunte en un concesionario Yamaha qué productos se pueden utilizar. Si utiliza un cepillo, productos químicos o detergentes fuertes para limpiar estas piezas rayará o dañará la superficie. Asimismo, evite aplicar cera a las piezas con acabado en color mate.

SAUM2453

Cuidados

Si bien el diseño abierto de una motocicleta revela el atractivo de la tecnología, también la hace más vulnerable. El óxido y la corrosión pueden desarrollarse incluso cuando se utilizan componentes de alta tecnología. Un tubo de escape oxidado puede pasar desapercibido en un coche, pero afea el aspecto general de una motocicleta. El cuidado frecuente y adecuado no sólo se ajusta a los términos de la garantía, sino que además mantiene la buena imagen de la motocicleta, prolonga su vida útil y optimiza sus prestaciones.

Antes de limpiarlo

1. Cubra la salida del silenciador con una bolsa de plástico cuando el motor se haya enfriado.
2. Verifique que todas las tapas y cubiertas, así como todos los acopladores y conectores eléctricos, incluidas las tapas de bujía, estén bien apretados.
3. Elimine la suciedad incrustada, como pueden ser los restos de aceite quemado sobre el cárter, con un desengrasador y un cepillo, pero no aplique nunca tales productos sobre los obturadores, las juntas, los piñones, la cadena de transmisión y los ejes de las ruedas. Enjuague siempre la suciedad y el desengrasador con agua.

Limpieza

SCA10773

ATENCIÓN

- No utilice limpiadores de ruedas con alto contenido de ácido, especialmente para las ruedas de radios. Si utiliza tales productos para la suciedad difícil de eliminar, no deje el limpiador sobre la zona afectada durante más tiempo del que figure en las instrucciones. Asimismo, enjuague completamente la

Cuidados y almacenamiento de la motocicleta

zona con agua, séquela inmediatamente y a continuación aplique un protector en aerosol contra la corrosión.

- Una limpieza inadecuada puede dañar las partes de plástico (como los carenados, paneles, parabrisas, la óptica del faro o del indicador, etc.) y los silenciadores. Para limpiar el plástico utilice únicamente un trapo suave y limpio o una esponja y agua. No obstante, si las piezas de plástico no quedan bien limpias con agua, se puede diluir en ella un detergente suave. Se debe eliminar con agua abundante todo residuo de detergente, pues este resulta perjudicial para las piezas de plástico.
- No utilice productos químicos fuertes para las piezas de plástico. Evite utilizar trapos o esponjas que hayan estado en contacto con productos de limpieza fuertes o abrasivos, disolventes o diluyentes, combustible (gasolina), desoxidantes o antioxidantes, líquido de frenos, anticongelante o electrolito.
- No utilice aparatos de lavado a presión o limpiadores al vapor, ya que puede penetrar agua y deteriorar las zonas siguientes: juntas (de cojinetes de ruedas y basculantes, horquilla y frenos), componentes eléctricos (acopladores, conectores, instrumentos interruptores y luces), tubos respiraderos y de ventilación.
- Motocicletas provistas de parabrisas: No utilice limpiadores fuertes o esponjas duras, ya que pueden deslucir o rayar. Algunos productos de limpieza para plásticos pueden dejar rayas sobre el parabrisas. Pruebe el producto sobre un pequeña parte oculta del parabrisas

para asegurarse de que no deja marcas. Si se raya el parabrisas, utilice un pulimento de calidad para plásticos después de lavarlo.

Después de una utilización normal

Elimine la suciedad con agua tibia, un detergente suave y una esponja blanda y limpia, aclarando luego completamente con agua limpia. Utilice un cepillo de dientes o de botellas para limpiar los lugares de difícil acceso. La suciedad incrustada y los insectos se eliminarán más fácilmente si se cubre la zona con un trapo húmedo durante unos minutos antes de limpiarla. Utilice la esponja especial, situada debajo del juego de herramientas, para limpiar el silenciador y eliminar cualquier decoloración del mismo.

Después de conducir con lluvia, junto al mar o en calles donde se haya esparcido sal

La sal marina o la sal que se esparce en las calles durante el invierno resultan sumamente corrosivas en combinación con el agua; observe el procedimiento siguiente cada vez que conduzca con lluvia, junto al mar o en calles donde se haya esparcido sal.

NOTA

La sal esparcida en las calles durante el invierno puede permanecer hasta bien entrada la primavera.

1. Lave la motocicleta con agua fría y un detergente suave cuando el motor se haya enfriado. **ATENCIÓN: No utilice agua caliente, ya que incrementa la acción corrosiva de la sal.** [SCA10792]
2. Después de secar la motocicleta, aplique un protector contra la corrosión en aerosol sobre todas las superficies

Cuidados y almacenamiento de la motocicleta

de metal, incluidas las superficies cromadas y chapadas con níquel, para prevenir la corrosión.

Después de la limpieza

1. Seque la motocicleta con una gamuza o un trapo absorbente.
2. Seque inmediatamente la cadena de transmisión para evitar que se oxide.
3. Utilice un abrillantador de cromo para dar brillo a las piezas de cromo, aluminio y acero inoxidable, incluido el sistema de escape. (Con el abrillantador puede incluso eliminarse la decoloración térmica de los sistemas de escape de acero inoxidable).
4. Se recomienda aplicar un aerosol anticorrosión a todas las superficies de metal, incluidas las superficies cromadas y chapadas con níquel, para prevenir la corrosión.
5. Utilice aceite en aerosol como limpiador universal para eliminar todo resto de suciedad.
6. Retoque los pequeños daños en la pintura provocados por piedras, etc.
7. Aplique cera a todas las superficies pintadas.
8. Deje que la motocicleta se seque por completo antes de guardarla o cubrirla.

SWA11132



ADVERTENCIA

La presencia de contaminantes en los frenos o en los neumáticos puede provocar la pérdida de control.

- Verifique que no haya aceite o cera en los frenos o en los neumáticos.
- Si es preciso, limpie los discos y los forros de freno con un limpiador normal de discos de freno o acetona, y lave los neumáticos con agua tibia y un detergente suave. Antes de conducir a velocidades altas,

pruebe la capacidad de frenado y el comportamiento en curvas de la motocicleta.

SCA10801

ATENCIÓN

- Aplique aceite en aerosol y cera de forma moderada, eliminando los excesos.
- No aplique nunca aceite o cera sobre piezas de goma o de plástico; trátelas con un producto adecuado para su mantenimiento.
- Evite el uso de compuestos abrillantadores abrasivos que pueden desgastar la pintura.

NOTA

- Solicite consejo a un concesionario Yamaha acerca de los productos que puede utilizar.
- Con el lavado, la lluvia o los climas húmedos la óptica del faro se puede empañar. Encender el faro durante un breve periodo ayudará a eliminar la humedad de la óptica.

Cuidados y almacenamiento de la motocicleta

SAU43204

Almacenamiento

Periodo corto

Guarde siempre la motocicleta en un lugar fresco y seco y, si es preciso, protéjala contra el polvo con una funda porosa. Verifique que el motor y el sistema de escape estén fríos antes de cubrir la motocicleta.

SCA10811

ATENCIÓN

- Si guarda la motocicleta en un lugar mal ventilado o la cubre con una lona cuando todavía esté mojada, el agua y la humedad penetrarán en su interior y se oxidará.
- Para prevenir la corrosión, evite sótanos húmedos, establos (por la presencia de amoníaco) y lugares en los que se almacenen productos químicos fuertes.

Periodo largo

Antes de guardar la motocicleta durante varios meses:

1. Observe todas las instrucciones que se facilitan en el apartado "Cuidados" de este capítulo.
2. Llene el depósito de gasolina y añada estabilizador de gasolina (si dispone de él) para evitar que el depósito se oxide y la gasolina se deteriore.
3. Observe los pasos siguientes para proteger el cilindro, los aros del pistón, etc. contra la corrosión.
 - a. Desmonte la tapa de la bujía y la bujía.
 - b. Vierta una cucharada de las de té de aceite de motor por el orificio para la bujía.
 - c. Monte la tapa de la bujía en la bujía y seguidamente coloque esta sobre la culata para que los electro-

dos queden en contacto con masa. (Ello limitará las chispas durante el paso siguiente).

- d. Haga girar varias veces el motor con el arranque eléctrico. (Así se cubrirá la pared del cilindro con aceite). **¡ADVERTENCIA! Para evitar daños o lesiones por chispas, conecte a masa los electrodos de la bujía cuando haga girar el motor.** [SWA10952]
 - e. Quite la tapa de bujía de la bujía y luego monte esta y su tapa.
4. Engrase todos los cables de control y los puntos de pivote de las palancas y pedales, así como el caballete central/lateral.
 5. Compruebe y, si es preciso, corrija la presión de aire de los neumáticos y luego suspenda la motocicleta en el aire de manera que las llantas no toquen el suelo. Alternativamente, gire un poco las ruedas cada mes para evitar que los neumáticos se degraden en un punto.
 6. Cubra la salida del silenciador con una bolsa de plástico para evitar que penetre humedad.
 7. Desmonte la batería y cárguela completamente. Guárdela en un lugar fresco y seco y cárguela una vez al mes. No guarde la batería en un lugar excesivamente frío o caliente [menos de 0 °C (30 °F) o más de 30 °C (90 °F)]. Para más información relativa al almacenamiento de la batería, consulte la página 6-33.

NOTA

Efectúe todas las reparaciones necesarias antes de guardar la motocicleta.

Especificaciones

Dimensiones:

- Longitud total:
1950 mm (76.8 in)
- Anchura total:
695 mm (27.4 in)
- Altura total:
1065 mm (41.9 in)
- Altura del asiento:
825 mm (32.5 in)
- Distancia entre ejes:
1350 mm (53.1 in)
- Holgura mínima al suelo:
155 mm (6.10 in)
- Radio de giro mínimo:
3.1 m (10.17 ft)

Peso:

- Peso en orden de marcha:
143 kg (315 lb)

Motor:

- Tipo de motor:
4 tiempos, refrigerado por líquido, SOHC
- Disposición de cilindros:
Cilindro sencillo
- Cilindrada:
124 cm³
- Calibre × Carrera:
52.0 × 58.6 mm (2.05 × 2.31 in)
- Relación de compresión:
11.2 : 1
- Sistema de arranque:
Arranque eléctrico
- Sistema de lubricación:
Cárter húmedo

Aceite de motor:

- Marca recomendada:
YAMALUBE
- Tipo:
SAE 10W-40
- Calidad de aceite de motor recomendado:
Servicio API tipo SG o superior/JASO MA
- Cantidad de aceite de motor:
Sin repuesto de filtro del aceite:
0.95 L (1.00 US qt, 0.84 Imp.qt)
Con repuesto de filtro de aceite:
1.00 L (1.06 US qt, 0.88 Imp.qt)

Cantidad de líquido refrigerante:

- Depósito de líquido refrigerante (hasta la marca de nivel máximo):
0.25 L (0.26 US qt, 0.22 Imp.qt)

- Radiador (incluidas todas las rutas):
1.00 L (1.06 US qt, 0.88 Imp.qt)

Filtro de aire:

- Elemento del filtro de aire:
Elemento seco

Combustible:

- Combustible recomendado:
Gasolina súper sin plomo (Gasohol [E10] aceptable)
- Capacidad del depósito de combustible:
11.5 L (3.04 US gal, 2.53 Imp.gal)
- Cantidad de reserva de combustible:
3.0 L (0.79 US gal, 0.66 Imp.gal)

Inyección de gasolina:

- Cuerpo del acelerador:
Marca ID:
BR61 00

Bujía(s):

- Fabricante/modelo:
NGK/CR9E
- Distancia entre electrodos de la bujía:
0.7–0.8 mm (0.028–0.031 in)

Embrague:

- Tipo de embrague:
Húmedo, multidisco

Transmisión:

- Relación de reducción primaria:
73/24 (3.042)
- Transmisión final:
Cadena
- Relación de reducción secundaria:
48/14 (3.429)
- Tipo de transmisión:
Velocidad 6, engrane constante
- Operación:
Operación con pie izquierdo
- Relación de engranajes:
1a:
34/12 (2.833)
2a:
30/16 (1.875)
3a:
30/22 (1.364)
4a:
24/21 (1.143)
5a:
22/23 (0.957)
6a:
21/25 (0.840)

Chasis:

- Tipo de bastidor:
 - Semi doble cuna
- Ángulo del eje delantero:
 - 25.0 grados
- Distancia entre perpendiculares:
 - 89 mm (3.5 in)

Neumático delantero:

- Tipo:
 - Sin cámara
- Tamaño:
 - 100/80-17 M/C 52H(PIRELLI)-52S(MICHELIN)
- Fabricante/modelo:
 - PIRELLI/SPORT DEMON
- Fabricante/modelo:
 - MICHELIN/PILOT STREET

Neumático trasero:

- Tipo:
 - Sin cámara
- Tamaño:
 - 130/70-17 M/C 62H(PIRELLI)-62S(MICHELIN)
- Fabricante/modelo:
 - PIRELLI/SPORT DEMON
- Fabricante/modelo:
 - MICHELIN/PILOT STREET

Carga:

- Carga máxima:
 - 180 kg (397 lb)
- (Peso total del conductor, el pasajero, el equipaje y los accesorios)

Presión de aire del neumático (medida en neumáticos en frío):

- Condiciones de carga:
 - 0–90 kg (0–198 lb)
- Delantero:
 - 180 kPa (1.80 kgf/cm², 26 psi)
- Trasero:
 - 200 kPa (2.00 kgf/cm², 29 psi)
- Condiciones de carga:
 - 90–180 kg (198–397 lb)
- Delantero:
 - 180 kPa (1.80 kgf/cm², 26 psi)
- Trasero:
 - 225 kPa (2.25 kgf/cm², 33 psi)

Rueda delantera:

- Tipo de rueda:
 - Rueda de fundición

- Tamaño de la llanta:
 - 17xMT2.75

Rueda trasera:

- Tipo de rueda:
 - Rueda de fundición
- Tamaño de la llanta:
 - 17 x MT3.75

Freno delantero:

- Tipo:
 - Freno hidráulico monodisco
- Líquido de frenos especificado:
 - DOT 4

Freno trasero:

- Tipo:
 - Freno hidráulico monodisco
- Líquido de frenos especificado:
 - DOT 4

Suspensión delantera:

- Tipo:
 - Horquilla telescópica
- Tipo de muelle/amortiguador:
 - Muelle helicoidal / amortiguador de aceite
- Trayectoria de la rueda:
 - 130 mm (5.1 in)

Suspensión trasera:

- Tipo:
 - Basculante (suspensión de unión)
- Tipo de muelle/amortiguador:
 - Muelle helicoidal / amortiguador de aceite
- Trayectoria de la rueda:
 - 114 mm (4.5 in)

Sistema eléctrico:

- Sistema de tensión:
 - 12 V
- Sistema de encendido:
 - TCI
- Sistema estándar:
 - Magneto CA

Batería:

- Modelo:
 - 12N5.5-4A / YUASA
- Voltaje, capacidad:
 - 12 V, 5.5 Ah (10 HR)

Faro delantero:

- Tipo de bombilla:
 - Bombilla halógena

Potencia de la bombilla x cantidad:

- Faro:
 - H7, 55.0 W x 2

Especificaciones

Luz de freno y posterior:

LED

Luz de intermitencia delantera:

10.0 W × 2

Luz de intermitencia trasera:

10.0 W × 2

Luz auxiliar:

5.0 W × 2

Luz de la matrícula:

5.0 W × 1

Luz de instrumentos:

LED

Luz indicadora de punto muerto:

LED

Luz indicadora de luz de carretera:

LED

Luz indicadora de intermitencia:

LED

Luz de aviso del nivel de gasolina:

LED

Luz de aviso de avería en el motor:

LED

Luz de aviso del sistema ABS:

LED

Fusible:

Fusible principal:

20.0 A

Fusible del faro:

15.0 A

Fusible del sistema de intermitencia:

7.5 A

Fusible de encendido:

7.5 A

Fusible del motor del ventilador del radiador:

5.0 A

Fusible de la unidad de control del sistema

ABS:

10.0 A

Fusible del motor del sistema ABS:

30.0 A

Fusible del solenoide del ABS:

20.0 A

Fusible de repuesto:

10.0 A

SAU40793

Números de identificación

Anote el número de identificación del vehículo y los datos de la etiqueta del modelo en los espacios previstos más abajo para utilizarlos como referencia cuando solicite repuestos a un concesionario Yamaha o en caso de robo del vehículo.

NÚMERO DE IDENTIFICACIÓN DEL VEHÍCULO:

INFORMACIÓN DE LA ETIQUETA DEL MODELO:

Número de identificación del vehículo

SAU26401

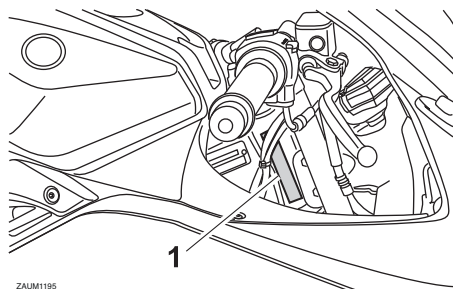

ZAUM1195

1. Número de identificación del vehículo

El número de identificación del vehículo está grabado en el tubo de dirección. Anote este número en el espacio previsto.

NOTA

El número de identificación del vehículo sirve para identificar la motocicleta y puede utilizarse para registrarla ante las autoridades de su localidad a efectos de matriculación.

SAU26471

Etiqueta del modelo

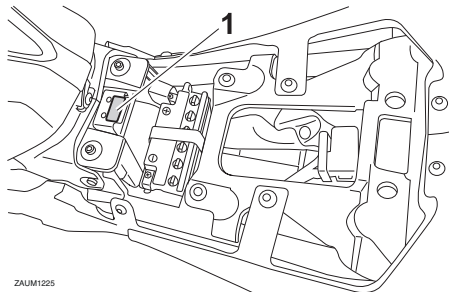

ZAUM1225

1. Etiqueta del modelo

La etiqueta del modelo está pegada en el bastidor debajo del asiento del conductor. (Véase la página 3-18). Anote los datos que figuran en esta etiqueta en el espacio previsto. Necesitará estos datos cuando solicite repuestos a un concesionario Yamaha.

Conectores de diagnóstico

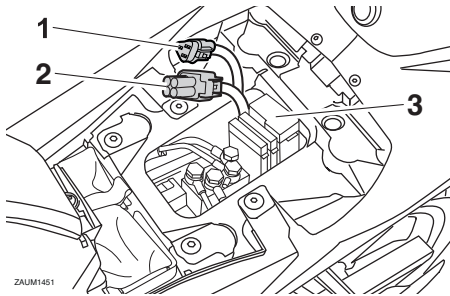

1. Conector de diagnóstico de la inyección
2. Conector de diagnóstico del ABS
3. Caja de fusibles

Los conectores de diagnóstico del ABS y de la inyección están situados como se muestra.

Registro de datos del vehículo

En la ECU de este modelo se guardan algunos datos del vehículo que sirven para el diagnóstico de fallos y que se utilizan, asimismo, a efectos de investigación y desarrollo. Estos datos se cargan únicamente cuando se conecta al vehículo una herramienta de diagnóstico especial Yamaha, por ejemplo cuando se realizan comprobaciones de mantenimiento o procedimientos de servicio.

Aunque los sensores y los datos que se registran varían según el modelo, los principales tipos de datos son:

- Datos del estado del vehículo y del funcionamiento del motor
- Datos relacionados con la inyección de gasolina y las emisiones

Yamaha no comunicará estos datos a terceros excepto:

- Con el consentimiento del propietario del vehículo
- Cuando la ley le obligue a ello
- Para su uso por parte de Yamaha en un litigio
- A efectos generales de investigación por parte de Yamaha, cuando los datos no están relacionados con un vehículo o un propietario concretos

- A**
- ABS 3-14
 - Aceite del motor y filtro de aceite 6-12
 - Almacenamiento 7-4
 - Apoyo de la motocicleta 6-39
 - Arranque del motor 5-2
 - Asiento del conductor 3-18
- B**
- Batería 6-33
 - Bombilla de la luz de la matrícula, cambio 6-38
 - Bombilla del faro, cambio 6-36
 - Bombilla del intermitente, cambio 6-38
 - Bombilla de una luz de posición, cambio 6-37
 - Bujía, comprobación 6-10
- C**
- Caballete lateral 3-19
 - Caballete lateral, comprobación y engrase 6-31
 - Cables, comprobación y engrase 6-29
 - Cadena de transmisión, limpieza y engrase 6-28
 - Cambio 5-3
 - Carenados y panel, desmontaje y montaje 6-8
 - Catalizador 3-18
 - Cojinetes de las ruedas, comprobación 6-33
 - Color mate, precaución 7-1
 - Combustible 3-16
 - Comprobación y engrase del pedal de freno 6-30
 - Conectores de diagnóstico 9-2
 - Conmutador de la luz de cruce/ carretera 3-11
 - Consumo de gasolina, consejos para reducirlo 5-4
 - Cuadros de identificación de averías... 6-40
 - Cuidados 7-1
- D**
- Dirección, comprobación 6-32
- E**
- Especificaciones 8-1
 - Estacionamiento 5-5
 - Etiqueta del modelo 9-1
- F**
- Filtro de aire y tubo de drenaje, cambio y limpieza 6-16
 - Fusibles, cambio 6-35
- H**
- Holgura de la válvula 6-18
 - Horquilla delantera, comprobación 6-32
- I**
- Identificación de averías 6-39
 - Indicador multifunción 3-4
 - Información relativa a la seguridad 1-1
 - Interruptor de arranque 3-12
 - Interruptor de intermitencia 3-11
 - Interruptor de la bocina 3-12
 - Interruptor de paro del motor 3-12
 - Interruptor de ráfagas 3-11
 - Interruptores de la luz de freno 6-24
 - Interruptores del manillar 3-11
 - Interruptor Info 3-12
 - Interruptor principal/Bloqueo de la dirección 3-1
- J**
- Juego de herramientas 6-2
 - Juego de la cadena de transmisión 6-27
 - Juego de la maneta de freno delantero, comprobación 6-23
 - Juego libre de la maneta de embrague, ajuste 6-22
 - Juego libre del pedal de freno, ajuste 6-23
 - Juego libre del puño del acelerador, ajuste 6-17
- L**
- Líquido de freno, comprobación 6-25
 - Líquido de frenos, cambio 6-26
 - Líquido refrigerante 6-14
 - Luces indicadoras y de aviso 3-2
 - Luz de aviso de avería del motor 3-3
 - Luz de aviso del nivel de gasolina 3-2
 - Luz de aviso del sistema ABS 3-3
 - Luz de freno/piloto trasero 6-37
 - Luz indicadora de intermitencia 3-2
 - Luz indicadora de punto muerto 3-2
- M**
- Maneta de embrague 3-12
 - Maneta de freno 3-13
 - Manetas de freno y embrague, comprobación y engrase 6-30
 - Mantenimiento, sistema de control de emisiones 6-3
 - Mantenimiento y engrase, periódicos 6-4
- N**
- Neumáticos 6-18
 - Número de identificación del vehículo 9-1

Index

Números de identificación9-1

P

Pastillas de freno delantero y trasero,
comprobación6-24
Pedal de cambio3-13
Pedal de freno3-14
Pivotes del basculante, engrase6-31
Puño del acelerador y cable,
comprobación y engrase6-29

R

Ralentí del motor, comprobación6-16
Registro de datos, vehículo9-2
Rodaje del motor5-4
Ruedas6-21

S

Sistema de corte del circuito de
encendido3-20
Situación de las piezas2-1

T

Tapón del depósito de gasolina3-15
Testigo de luces de carretera3-2



MBK Industrie

Z.I. de Rouvroy 02100 Saint Quentin

SAS au capital de 14 000 000 €

R.C St-Quentin B 329 035 422