



MANUEL DU PROPRIÉTAIRE

# XT1200Z

## Super Ténéré ABS

MOTO

 Il convient de lire attentivement ce manuel avant la première utilisation du véhicule.

# XT1200Z

BP8-28199-F1

 **Il convient de lire attentivement ce manuel avant la première utilisation du véhicule. Le manuel doit être remis avec le véhicule en cas de vente de ce dernier.**

Déclaration de conformité :

Par la présente, YAMAHA MOTOR ELECTRONICS Co., Ltd, déclare que l'équipement radio du type ANTI-DÉMARRAGE ÉLECTRONIQUE, 2BS-00 est conforme à la directive 2014/53/UE.

Le texte complet de la déclaration UE de conformité est disponible à l'adresse internet suivante :

[https://global.yamaha-motor.com/eu\\_doc/](https://global.yamaha-motor.com/eu_doc/)

Bande de fréquences : 134.2 kHz

Énergie radioélectrique maximum : 49.0 [dB $\mu$ V/m]

Fabricant :

YAMAHA MOTOR ELECTRONICS Co., Ltd

1450-6 Mori, Mori-machi, Shuchi-Gun, Shizuoka, 437-0292 Japon

Importateur :

YAMAHA MOTOR EUROPE N.V.

Koolhovenlaan 101, 1119 NC Schiphol-Rijk, 1117 ZN, Schiphol, Pays-Bas

Bienvenue dans l'univers des deux roues de Yamaha !

Le modèle XT1200Z est le fruit de la grande expérience de Yamaha dans l'application des technologies de pointe à la conception et à la fabrication de produits de qualité supérieure, et qui a valu à Yamaha sa réputation dans ce domaine.

Afin de tirer le meilleur parti de toutes les possibilités de la XT1200Z, lire attentivement ce manuel. Le Manuel du propriétaire contient non seulement les instructions relatives à l'utilisation, aux contrôles et à l'entretien de cette moto, mais aussi d'importantes consignes de sécurité destinées à protéger le pilote et les tiers des accidents.

Ce manuel offre en outre de nombreux conseils qui, s'ils sont bien suivis, permettront de conserver la moto en parfait état de marche. Si la moindre question se pose, il ne faut pas hésiter à consulter un concessionnaire Yamaha.

L'équipe Yamaha espère que ce véhicule procurera à son utilisateur un plaisir de conduite et une sécurité maximum kilomètre après kilomètre. Ne pas oublier toutefois que la sécurité doit rester la première priorité de tout bon motocycliste !

Yamaha est sans cesse à la recherche d'améliorations dans la conception et la qualité de ses produits. Par conséquent, bien que ce manuel contienne les informations les plus récentes disponibles au moment de l'impression, il peut ne pas refléter de petites modifications apportées ultérieurement à ce modèle. Au moindre doute concernant le fonctionnement ou l'entretien du véhicule, ne pas hésiter à consulter un concessionnaire Yamaha.

FWA10032

## **AVERTISSEMENT**

---



**Lire attentivement ce manuel dans son intégralité avant d'utiliser la moto.**

---

# Informations importantes concernant le manuel

FAU63350

Les informations particulièrement importantes sont repérées par les notations suivantes :

	<b>Il s'agit du symbole avertissant d'un danger. Il avertit de dangers de dommages personnels potentiels. Observer scrupuleusement les messages relatifs à la sécurité figurant à la suite de ce symbole afin d'éviter les dangers de blessures ou de mort.</b>
 <b>AVERTISSEMENT</b>	<b>Un AVERTISSEMENT signale un danger qui, s'il n'est pas évité, peut provoquer la mort ou des blessures graves.</b>
<b>ATTENTION</b>	<b>Un ATTENTION indique les précautions particulières à prendre pour éviter d'endommager le véhicule ou d'autres biens.</b>
<b>N.B.</b>	<b>Un N.B. fournit les renseignements nécessaires à la clarification et la simplification des divers travaux.</b>

\* Le produit et les caractéristiques peuvent être modifiés sans préavis.

FAU10201

**XT1200Z  
MANUEL DU PROPRIÉTAIRE  
©2019 par Yamaha Motor Co., Ltd.  
1<sup>re</sup> édition, août 2018  
Tous droits réservés.  
Toute réimpression ou utilisation  
non autorisée sans la permission écrite  
de la Yamaha Motor Co., Ltd.  
est formellement interdite.  
Imprimé au Japon**

# Table des matières

**Consignes de sécurité** .....1-1

**Description** .....2-1

Vue gauche .....2-1

Vue droite .....2-2

Commandes et instruments .....2-3

**Commandes et instruments** .....3-1

Immobilisateur antivol .....3-1

Contacteur à clé/antivol .....3-2

Témoins et témoins d'alerte .....3-3

Régulateur de vitesse .....3-6

Bloc de compteurs

multifonctions .....3-9

D-mode (mode de conduite) .....3-20

Contacteurs à la poignée .....3-20

Levier d'embrayage .....3-22

Sélecteur au pied .....3-23

Levier de frein .....3-23

Pédale de frein .....3-24

Système ABS .....3-25

Système de régulation

antipatinage .....3-26

Bouchon du réservoir de

carburant .....3-28

Carburant .....3-29

Durite de trop-plein du réservoir

de carburant .....3-30

Pot catalytique .....3-31

Selle du pilote .....3-31

Réglage de la hauteur de la selle

du pilote .....3-32

Pare-brise .....3-34

Réglage de la fourche .....3-35

Réglage du combiné

ressort-amortisseur .....3-37

Porte-bagages .....3-39

Supports de sangle de fixation

des bagages .....3-40

Prise pour accessoire CC .....3-40

Béquille latérale .....3-41

Coupe-circuit d'allumage .....3-42

**Pour la sécurité – contrôles avant**

**utilisation** ..... 4-1

**Utilisation et conseils importants**

**concernant le pilotage** ..... 5-1

Démarrage du moteur ..... 5-2

Passage de rapports ..... 5-3

Comment réduire sa

consommation de carburant ..... 5-4

Rodage du moteur ..... 5-5

Stationnement ..... 5-5

**Entretien périodique et réglage** ..... 6-1

Trousse de réparation ..... 6-2

Tableaux d'entretien périodique ..... 6-3

Entretiens périodiques du

système de contrôle des gaz

d'échappement ..... 6-3

Tableau des entretiens et

graissages périodiques ..... 6-4

Dépose et repose des carénages... 6-8

Contrôle des bougies ..... 6-10

Absorbeur de vapeurs

d'essence ..... 6-11

Huile moteur ..... 6-11

Pourquoi Yamalube ..... 6-14

Huile de couple conique arrière... 6-15

Liquide de refroidissement ..... 6-17

Élément du filtre à air ..... 6-18

Contrôle du régime de ralenti du

moteur ..... 6-19

Contrôle de la garde de la

poignée des gaz ..... 6-19

Jeu de soupape ..... 6-20

Pneus ..... 6-20

Roues à rayons ..... 6-23

Levier d'embrayage ..... 6-23

Contrôle de la garde du levier de

frein ..... 6-24

Contacteurs de feu stop ..... 6-24

Contrôle des plaquettes de frein

avant et arrière ..... 6-25

Contrôle du niveau du liquide de

frein ..... 6-26

Changement du liquide de frein et

d'embrayage ..... 6-27

# Table des matières

---

Contrôle et lubrification de la poignée et du câble des gaz.....	6-28	<b>Index</b> .....	10-1
Contrôle et lubrification de la pédale de frein et du sélecteur.....	6-28		
Contrôle et lubrification des leviers de frein et d'embrayage .....	6-29		
Contrôle et lubrification de la béquille latérale .....	6-29		
Lubrification des pivots du bras oscillant .....	6-30		
Contrôle de la fourche.....	6-30		
Contrôle de la direction .....	6-31		
Contrôle des roulements de roue .....	6-31		
Batterie .....	6-32		
Remplacement des fusibles .....	6-33		
Remplacement d'une ampoule de phare .....	6-35		
Remplacement d'une ampoule de veilleuse .....	6-36		
Clignotant et feu stop/arrière.....	6-38		
Remplacement d'une ampoule d'éclairage de la plaque d'immatriculation .....	6-39		
Calage de la moto .....	6-40		
Diagnostic de pannes.....	6-40		
Schémas de diagnostic de pannes .....	6-41		
<b>Soin et remisage de la moto</b> .....	7-1		
Remarque concernant les pièces de couleur mate.....	7-1		
Entretien .....	7-1		
Remisage.....	7-4		
<b>Caractéristiques</b> .....	8-1		
<b>Renseignements complémentaires</b> .....	9-1		
Numéros d'identification .....	9-1		
Connecteur de diagnostic .....	9-2		
Enregistrement des données du véhicule .....	9-3		

### Être un propriétaire responsable

L'utilisation adéquate et en toute sécurité de la moto incombe à son propriétaire.

Les motos sont des véhicules monovoies. Leur sécurité dépend de techniques de conduite adéquates et des capacités du conducteur. Tout conducteur doit prendre connaissance des exigences suivantes avant de démarrer.

Le pilote doit :

- S'informer correctement auprès d'une source compétente sur tous les aspects de l'utilisation d'une moto.
- Observer les avertissements et procéder aux entretiens préconisés dans ce Manuel du propriétaire.
- Suivre des cours afin d'apprendre à maîtriser les techniques de conduite sûres et correctes.
- Faire réviser le véhicule par un mécanicien compétent aux intervalles indiqués dans ce Manuel du propriétaire ou lorsque l'état de la mécanique l'exige.
- Ne jamais conduire une moto avant d'avoir maîtrisé les techniques nécessaires. Il est recommandé de suivre des cours de pilotage. Les débutants doivent être formés par un moniteur certifié. Contacter un concessionnaire moto agréé pour vous informer des cours de pilotage les plus proches de chez vous.

### Conduite en toute sécurité

Effectuer les contrôles avant utilisation à chaque départ afin de s'assurer que le véhicule peut être conduit en toute sécurité. L'omission du contrôle ou de l'entretien corrects du véhicule augmente les risques d'accident ou d'endommagement. Se reporter à la liste des contrôles avant utilisation à la page 4-1.

- Cette moto est conçue pour le transport du pilote et d'un passager.
- La plupart des accidents de circulation entre voitures et motos sont dus au fait que les automobilistes ne voient pas les motos. De nombreux accidents sont causés par un automobiliste n'ayant pas vu la moto. Se faire bien voir semble donc permettre de réduire les risques de ce genre d'accident.

#### Dès lors :

- Porter une combinaison de couleur vive.
- Être particulièrement prudent à l'approche des carrefours, car c'est aux carrefours que la plupart des accidents de deux-roues se produisent.
- Rouler dans le champ de visibilité des automobilistes. Éviter de rouler dans leur angle mort.
- Ne jamais entretenir une moto sans connaissances préalables. Contacter un concessionnaire moto agréé pour vous informer de la procédure d'entretien de base d'une moto. Certains entretiens ne peuvent être effectués que par du personnel qualifié.
- De nombreux accidents sont dus au manque d'expérience du pilote. Ce sont, en effet, les motocyclistes qui n'ont pas un permis pour véhicules à deux roues valide qui ont le plus d'accidents.
- Ne pas rouler avant d'avoir acquis un permis de conduire et ne prêter sa moto qu'à des pilotes expérimentés.
- Connaître ses limites et ne pas se surestimer. Afin d'éviter un accident, se limiter à des manœuvres que l'on peut effectuer en toute confiance.

# Consignes de sécurité

1

- S'exercer à des endroits où il n'y a pas de trafic tant que l'on ne s'est pas complètement familiarisé avec la moto et ses commandes.
- De nombreux accidents sont provoqués par des erreurs de conduite du pilote de moto. Une erreur typique consiste à prendre un virage trop large en raison d'une vitesse excessive ou un virage trop court (véhicule pas assez incliné pour la vitesse).
  - Toujours respecter les limites de vitesse et ne jamais rouler plus vite que ne le permet l'état de la route et le trafic.
  - Toujours signaler clairement son intention de tourner ou de changer de bande de circulation. Rouler dans le champ de visibilité des automobilistes.
- La posture du pilote et celle du passager est importante pour le contrôle correct du véhicule.
  - Le pilote doit garder les deux mains sur le guidon et les deux pieds sur les repose-pieds afin de conserver le contrôle de la moto.
  - Le passager doit toujours se tenir des deux mains, soit au pilote, soit à la poignée du passager ou à la poignée de manutention, si le modèle en est pourvu, et garder les deux pieds sur les repose-pieds du passager. Ne jamais prendre en charge un passager qui ne puisse placer fermement ses deux pieds sur les repose-pieds.
- Ne jamais conduire après avoir absorbé de l'alcool, certains médicaments ou des drogues.
- Toujours porter un casque homologué.
- Porter une visière ou des lunettes de protection. Si les yeux ne sont pas protégés, le vent risque de troubler la vue et de retarder la détection des obstacles.
- Porter des bottes, une veste, un pantalon et des gants solides pour se protéger des éraflures en cas de chute.
- Ne jamais porter des vêtements lâches, car ceux-ci pourraient s'accrocher aux leviers de commande, aux repose-pieds ou même aux roues, ce qui risque d'être la cause d'un accident.
- Toujours porter des vêtements de protection qui couvrent les jambes, les chevilles et les pieds. Le moteur et le système d'échappement sont brûlants pendant ou après la conduite, et peuvent, dès lors, provoquer des brûlures.
- Les consignes ci-dessus s'adressent également au passager.

## Éviter un empoisonnement au monoxyde de carbone

Tous les gaz d'échappement de moteur contiennent du monoxyde de carbone, un gaz mortel. L'inhalation de monoxyde de carbone peut provoquer céphalées, étourdissements, somnolence, nausées, confusion mentale, et finalement la mort.

Le monoxyde de carbone est un gaz incolore, inodore et insipide qui peut être présent même lorsque l'on ne sent ou ne voit aucun gaz d'échappement. Des niveaux mortels de monoxyde de carbone peuvent s'accumuler rapidement et peuvent suffoquer rapidement une victime et l'empêcher de se sauver. De plus, des niveaux mortels de monoxyde de carbone peuvent persister pendant des heures, voire des jours dans des endroits peu ou pas ventilés. Si l'on ressent tout symptôme d'empoisonne-

## Équipement

La plupart des accidents mortels en moto résultent de blessures à la tête. Le port du casque est le seul moyen d'éviter ou de limiter les blessures à la tête.



ment au monoxyde de carbone, il convient de quitter immédiatement l'endroit, de prendre l'air et de CONSULTER UN MÉDECIN.

- Ne pas faire tourner un moteur à l'intérieur d'un bâtiment. Même si l'on tente de faire évacuer les gaz d'échappement à l'aide de ventilateurs ou en ouvrant portes et fenêtres, le monoxyde de carbone peut atteindre rapidement des concentrations dangereuses.
- Ne pas faire tourner un moteur dans un endroit mal ventilé ou des endroits partiellement clos, comme les granges, garages ou abris d'auto.
- Ne pas faire tourner un moteur à un endroit à l'air libre d'où les gaz d'échappement pourraient être aspirés dans un bâtiment par des ouvertures comme portes ou fenêtres.

## Charge

L'ajout d'accessoires ou de bagages peut réduire la stabilité et la maniabilité de la moto si la répartition du poids est modifiée. Afin d'éviter tout risque d'accident, monter accessoires et bagages avec beaucoup de soin. Redoubler de prudence lors de la conduite d'une moto chargée d'accessoires ou de bagages. Voici quelques directives à suivre concernant les accessoires et le chargement de cette moto :

S'assurer que le poids total du pilote, du passager, des bagages et des accessoires ne dépasse pas la charge maximum. **La conduite d'un véhicule surchargé peut être la cause d'un accident.**

**Charge maximale:**  
212 kg (467 lb)

Même lorsque cette limite de poids n'est pas dépassée, garder les points suivants à l'esprit :

- Les bagages et les accessoires doivent être fixés aussi bas et près de la moto que possible. Attacher soigneusement les bagages les plus lourds près du centre de la moto et répartir le poids également de chaque côté afin de ne pas la déséquilibrer.
- Un déplacement soudain du chargement peut créer un déséquilibre. S'assurer que les accessoires et les bagages sont correctement attachés avant de prendre la route. Contrôler fréquemment les fixations des accessoires et des bagages.
  - Régler correctement la suspension (pour les modèles à suspension réglable) en fonction de la charge et contrôler l'état et la pression de gonflage des pneus.
  - Ne jamais placer des objets lourds ou volumineux sur le guidon, la fourche ou le garde-boue avant. Ces objets (ex. : sac de couchage, sac à dos ou tente) peuvent déstabiliser la direction et rendre le maniement plus difficile.
- **Ce véhicule n'est pas conçu pour tirer une remorque ni pour être accolé à un side-car.**

## Accessoires Yamaha d'origine

Le choix d'accessoires pour son véhicule est une décision importante. Des accessoires Yamaha d'origine, disponibles uniquement chez les concessionnaires Yamaha, ont été conçus, testés et approuvés par Yamaha pour l'utilisation sur ce véhicule.

De nombreuses entreprises n'ayant aucun lien avec Yamaha produisent des pièces et accessoires, ou mettent à disposition d'autres modifications pour les véhicules Yamaha. Yamaha n'est pas en mesure de tester les produits disponibles sur le marché secondaire. Yamaha ne peut dès lors ni approuver ni recommander l'utilisation d'accessoires vendus par des tiers ou les

# **Consignes de sécurité**

modifications autres que celles recommandées spécialement par Yamaha, même si ces pièces sont vendues ou montées par un concessionnaire Yamaha.

1

## **Pièces de rechange, accessoires et modifications issus du marché secondaire**

Bien que des produits du marché secondaire puissent sembler être de concept et de qualité identiques aux accessoires Yamaha, il faut être conscient que certains de ces accessoires ou certaines de ces modifications ne sont pas appropriés en raison du danger potentiel qu'ils représentent pour soi-même et pour autrui. La mise en place de produits issus du marché secondaire ou l'exécution d'une autre modification du véhicule venant altérer le concept ou les caractéristiques du véhicule peut soumettre les occupants du véhicule ou des tiers à des risques accrus de blessures ou de mort. Le propriétaire est responsable des dommages découlant d'une modification du véhicule.

Respecter les conseils suivants lors du montage d'accessoires, ainsi que ceux donnés à la section "Charge".

- Ne jamais monter d'accessoires ou transporter de bagages qui pourraient nuire au bon fonctionnement de la moto. Examiner soigneusement les accessoires avant de les monter pour s'assurer qu'ils ne réduisent en rien la garde au sol, l'angle d'inclinaison dans les virages, le débattement limite de la suspension, la course de la direction ou le fonctionnement des commandes. Vérifier aussi qu'ils ne cachent pas les feux et catadioptrés.
- Les accessoires montés sur le guidon ou autour de la fourche peuvent créer des déséquilibres dus à une mauvaise distribution du poids ou à des changements d'ordre aérodynamique. Si des accessoires sont montés sur le guidon ou

autour de la fourche, ils doivent être aussi légers et compacts que possible.

- Des accessoires volumineux risquent de gravement réduire la stabilité de la moto en raison d'effets aérodynamiques. Le vent peut avoir tendance à soulever la moto et le vent latéral peut la rendre instable. De tels accessoires peuvent également rendre le véhicule instable lors du croisement ou du dépassement de camions.
- Certains accessoires peuvent forcer le pilote à modifier sa position de conduite. Une position de conduite incorrecte réduit la liberté de mouvement du pilote et peut limiter son contrôle du véhicule. De tels accessoires sont donc déconseillés.
- La prudence est de rigueur lors de l'installation de tout accessoire électrique supplémentaire. Si les accessoires excèdent la capacité de l'installation électrique de la moto, une défaillance pourrait se produire, ce qui risque de provoquer des problèmes d'éclairage et une perte de puissance du moteur.

## **Pneus et jantes issus du marché secondaire**

Les pneus et les jantes livrés avec la moto sont conçus pour les capacités de performance du véhicule et sont conçus de sorte à offrir la meilleure combinaison de maniabilité, de freinage et de confort. D'autres pneus, jantes, tailles et combinaisons peuvent ne pas être adéquats. Se reporter à la page 6-20 pour les caractéristiques des pneus et pour plus d'informations sur leur remplacement.

### **Transport de la moto**

Bien veiller à suivre les instructions suivantes avant de transporter la moto dans un autre véhicule.

- Retirer tous les éléments lâches de la moto.
- S'assurer que le robinet de carburant (le cas échéant) est à la position "OFF" et qu'il n'y a pas de fuites de carburant.
- Dans la remorque ou la caisse de chargement, diriger la roue avant droit devant et la caler dans un rail avec corne d'arrimage.
- Engager une vitesse (pour les modèles munis d'une boîte de vitesses à commande manuelle).
- Arrimer la moto à l'aide de sangles d'arrimage ou de sangles adéquates fixées à des éléments solides de la moto, tels que le cadre ou la bride de fourche (et non, par exemple, le guidon, qui comporte des éléments en caoutchouc, ou les clignotants, ou toute pièce pouvant se briser). Choisir judicieusement l'emplacement des sangles de sorte qu'elles ne frottent pas contre des surfaces peintes lors du transport.
- Les sangles doivent, dans la mesure du possible, quelque peu compresser la suspension afin de limiter le rebond lors du transport.

# Description

FAU63371

## Vue gauche

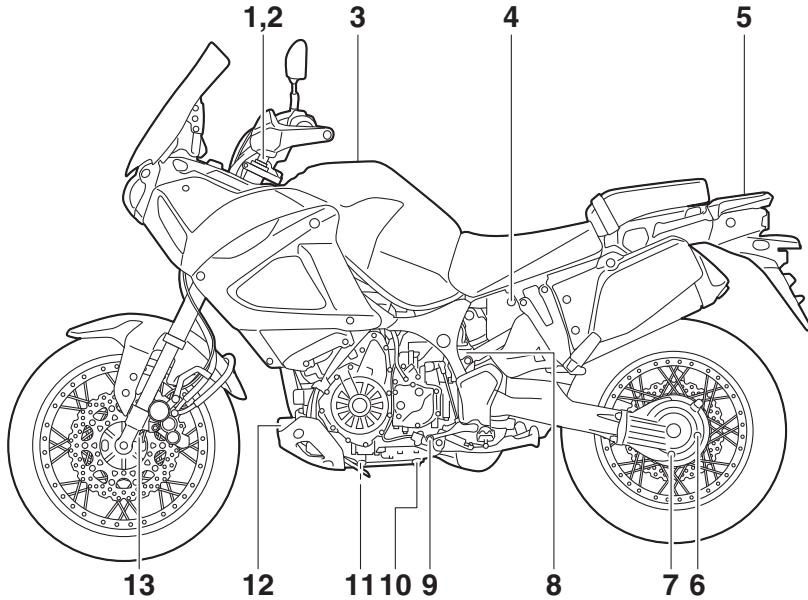

2

1. Dispositif de réglage de la force d'amortissement à la détente (page 3-35)
2. Dispositif de réglage de la précontrainte du ressort (page 3-35)
3. Bouchon du réservoir de carburant (page 3-28)
4. Serrure de selle (page 3-31)
5. Porte-bagages (page 3-39)
6. Bouchon de remplissage d'huile de couple conique arrière (page 6-15)
7. Vis de vidange d'huile de couple conique arrière (page 6-15)
8. Vase d'expansion (page 6-17)
9. Sélecteur au pied (page 3-23)
10. Vis de vidange d'huile moteur (réservoir d'huile) (page 6-11)
11. Vis de vidange d'huile moteur (carter moteur) (page 6-11)
12. Cartouche de filtre à huile moteur (page 6-11)
13. Dispositif de réglage de la force d'amortissement à la compression (page 3-35)

## Vue droite

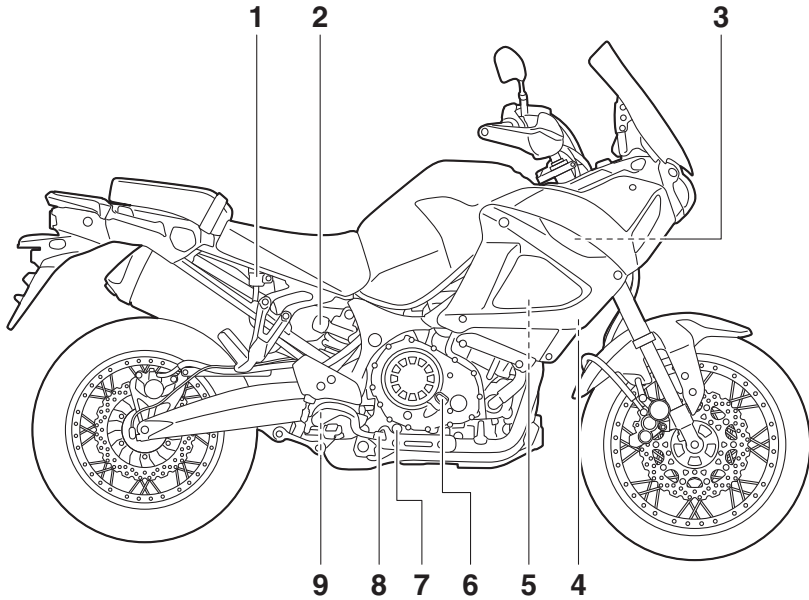

1. Réservoir du liquide de frein arrière (page 6-26)
2. Dispositif de réglage de la précontrainte du ressort (page 3-37)
3. Fusibles (page 6-33)
4. Trousse de réparation (page 6-2)
5. Batterie (page 6-32)
6. Bouchon de remplissage de l'huile moteur (page 6-11)
7. Hublot de contrôle du niveau d'huile moteur (page 6-11)
8. Pédale de frein (page 3-24)
9. Dispositif de réglage de la force d'amortissement à la détente (page 3-37)

# Description

FAU63401

## Commandes et instruments

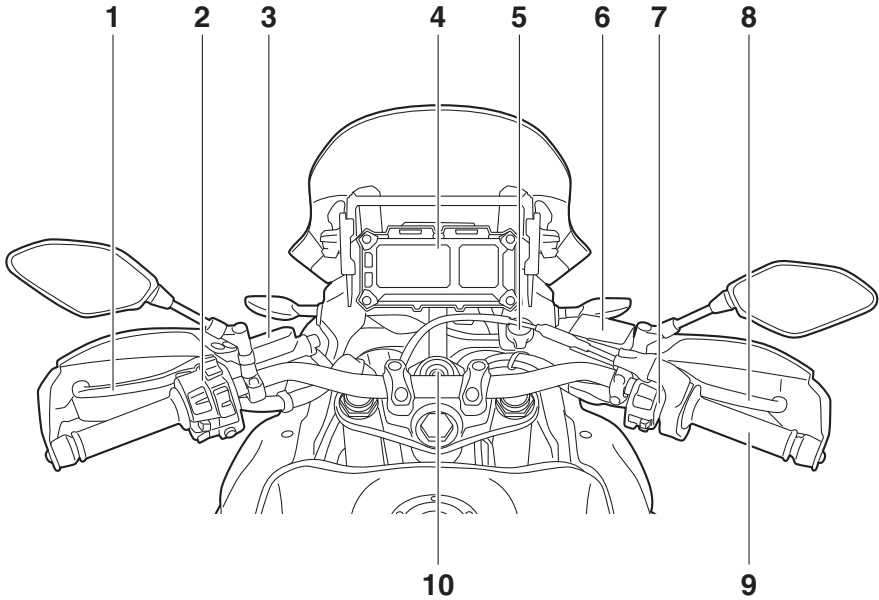

1. Levier d'embrayage (page 3-22)
2. Contacteurs à la poignée gauche (page 3-20)
3. Réservoir du liquide d'embrayage (page 6-26)
4. Bloc de compteurs multifonctions (page 3-9)
5. Prise pour accessoire CC (page 3-40)
6. Réservoir du liquide de frein avant (page 6-26)
7. Contacteurs à la poignée droite (page 3-20)
8. Levier de frein (page 3-23)
9. Poignée des gaz (page 6-19)
10. Contacteur à clé/antivol (page 3-2)

## Immobilisateur antivol

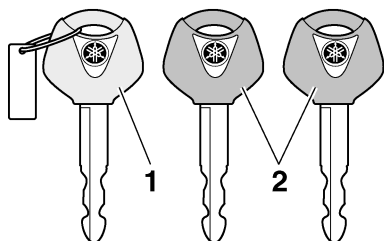

1. Clé d'enregistrement de codes (anneau rouge)
2. Clés de contact conventionnelles (anneau noir)

Ce véhicule est équipé d'un immobilisateur, dispositif de dissuasion de vol intégré, protégeant le véhicule grâce au principe de l'enregistrement de codes dans les clés de contact. Le système est constitué des éléments suivants :

- une clé d'enregistrement de codes
- deux clés de contact
- un transpondeur (dans chaque clé)
- un immobilisateur antivol (sur le véhicule)
- un boîtier de commande électronique (sur le véhicule)
- un témoin système (page 3-5)

### À propos des clés

La clé à anneau rouge permet d'enregistrer les codes dans chacune des clés conventionnelles. Conserver la clé d'enregistrement de codes dans un endroit sûr. Si nécessaire, confier le véhicule et les trois clés à un concessionnaire Yamaha pour qu'il les enregistre.

Ne pas se servir de la clé à anneau rouge pour conduire le véhicule. Celle-ci ne doit servir que pour l'enregistrement des codes. Toujours se servir d'une clé à anneau noir pour conduire le véhicule.

### N.B.

- Éloigner les clés de contact ainsi que toute clé d'autres immobilisateurs antivols de la clé d'enregistrement de codes.
- Éloigner les clés d'autres immobilisateurs antivols du contacteur à clé, car celles-ci risquent de provoquer des interférences.

FCA11823

3

### ATTENTION

**NE PAS PERDRE LA CLÉ D'ENREGISTREMENT DE CODE. EN CAS DE PERTE, CONTACTER IMMÉDIATEMENT SON CONCESSIONNAIRE.** Si la clé d'enregistrement de code est perdue, on peut toujours utiliser les clés de contact existantes pour démarrer le véhicule. Mais, il est impossible d'enregistrer une nouvelle clé de contact. Si toutes les clés ont été perdues ou endommagées, il faut remplacer l'ensemble du système immobilisateur. Manipuler donc les clés avec précaution.

- Ne pas les immerger dans l'eau.
- Ne pas exposer à de fortes températures.
- Ne pas placer près d'aimants.
- Ne pas placer près de pièces qui transmettent les signaux électriques.
- Manipuler avec précaution.
- Ne pas meuler ou modifier.
- Ne pas démonter.
- Ne pas attacher plus d'une clé d'un système d'immobilisateur antivol au même trousseau de clés.

# Commandes et instruments

## Contacteur à clé/antivol

FAU10474

FWA10062

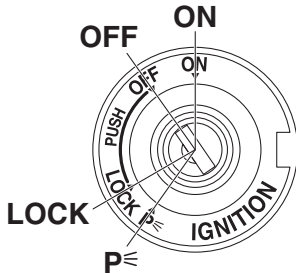

3

Le contacteur à clé/antivol commande les circuits d'allumage et d'éclairage et permet de bloquer la direction. Ses diverses positions sont décrites ci-après.

### N.B.

Veiller à se servir d'une clé conventionnelle à anneau noir pour conduire le véhicule. Afin de réduire au maximum le risque de perte de la clé d'enregistrement de codes (clé à anneau rouge), conserver celle-ci dans un endroit sûr et ne l'utiliser que pour l'enregistrement d'un nouveau code.

### ON (marche)

FAU85040

Tous les circuits électriques sont alimentés et les phares du véhicule sont allumés. Le moteur peut démarrer. La clé ne peut être retirée.

### N.B.

- Pour éviter de décharger la batterie, ne pas laisser la clé en position marche alors que le moteur est arrêté.
- Le phare s'allume automatiquement dès la mise en marche du moteur.

### OFF (arrêt)

FAU10662

Tous les circuits électriques sont coupés. La clé peut être retirée.

## AVERTISSEMENT

Ne jamais tourner la clé de contact à la position "OFF" ou "LOCK" tant que le véhicule est en mouvement. Les circuits électriques seraient coupés et cela pourrait entraîner la perte de contrôle du véhicule et être la cause d'un accident.

FAU10696

### LOCK (antivol)

La direction est bloquée et tous les circuits électriques sont coupés. La clé peut être retirée.

### Blocage de la direction

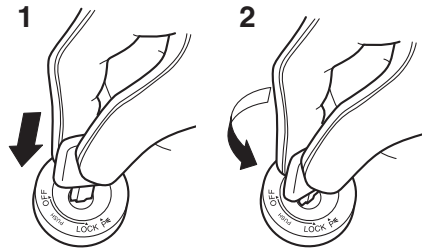

1. Appuyer.
2. Tourner.

1. Tourner le guidon à fond vers la gauche ou la droite.
2. La clé étant dans la position "OFF", pousser la clé et la tourner jusqu'à la position "LOCK".
3. Retirer la clé.

### N.B.

Si la direction ne se bloque pas, essayer de ramener le guidon légèrement vers la droite ou la gauche.



## Débloquage de la direction

FAU4939G

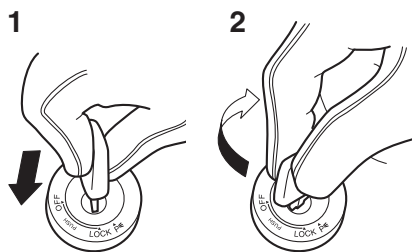

1. Appuyer.
2. Tourner.

À partir de la position "LOCK", enfoncer la clé et la tourner vers "OFF".

### **P** (stationnement)

FAU59680

Les feux de détresse et les clignotants peuvent être allumés, mais tous les autres circuits électriques sont coupés. La clé peut être retirée.

La direction doit être bloquée avant que la clé puisse être tournée à la position "P".

FCA20760

### **ATTENTION**

**L'utilisation des feux de détresse ou des clignotants sur une durée prolongée peut entraîner la décharge de la batterie.**

## Témoins et témoins d'alerte

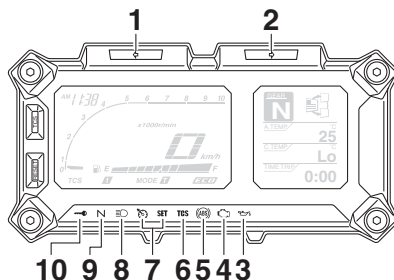

1. Témoin des clignotants gauches "←"
2. Témoin des clignotants droits "→"
3. Témoin d'alerte du niveau d'huile "⚠"
4. Témoin d'alerte de panne du moteur "⚠"
5. Témoin du système antibloquage des freins (ABS) "ABS"
6. Témoin du système de régulation antipatinage "TCS"
7. Témoins du régulateur de vitesse "SET"
8. Témoin de feu de route "☞"
9. Témoin du point mort "N"
10. Témoin de l'immobilisateur antivol "🔒"

FAU11032

### Témoins des clignotants "←" et "→"

Chaque témoin clignote lorsque son clignotant correspondant clignote.

FAU11061

### Témoin du point mort "N"

Ce témoin s'allume lorsque la boîte de vitesses est au point mort.

FAU11081

### Témoin de feu de route "☞"

Ce témoin s'allume lorsque la position feu de route du phare est sélectionnée.

FAU11259

### Témoin d'alerte du niveau d'huile "⚠"

Ce témoin d'alerte s'allume lorsque le niveau d'huile moteur est bas. Pour éviter toute détérioration du moteur, faire l'appoint d'huile moteur dès que possible.

# Commandes et instruments

Dans une côte ou lors d'une accélération ou décélération brusques, le témoin d'alerte pourrait se mettre à trembloter, même si le niveau d'huile est correct. Ceci n'indique donc pas une panne. Si un problème est détecté dans le circuit de détection de niveau d'huile, le témoin d'alerte du niveau d'huile clignote. Le cas échéant, faire contrôler le véhicule par un concessionnaire Yamaha.

3

## N.B.

Lors de la mise en marche du véhicule, le témoin s'allume pendant quelques secondes puis s'éteint. Si le témoin d'alerte ne s'allume pas ou s'il ne s'éteint pas après que le niveau d'huile a été vérifié et confirmé comme correct (voir page 6-11), faire contrôler le véhicule par un concessionnaire Yamaha.

## Témoins du régulateur de vitesse "SET" et "SET"

FAU58402

Ces témoins s'allument lorsque le système de régulation de vitesse est activé. (Voir page 3-6.)

## N.B.

Lorsque le contacteur à clé du véhicule est activé, ces témoins doivent s'allumer pendant quelques secondes, puis s'éteindre. Si les témoins ne s'allument pas, faire contrôler le véhicule par un concessionnaire Yamaha.

## Témoin d'alerte de panne du moteur

FAU73172

"

Ce témoin d'alerte s'allume lorsqu'un problème est détecté au niveau du moteur ou d'un autre système de commande du véhicule. Dans ce cas, il convient de faire vérifier le système embarqué de diagnostic de pannes par un concessionnaire Yamaha.

## N.B.

Lors de la mise en marche du véhicule, le témoin s'allume pendant quelques secondes puis s'éteint. Si le témoin ne s'allume pas ou s'il reste allumé, faire contrôler le véhicule par un concessionnaire Yamaha.

## Témoin d'alerte du système ABS "

FAU69892

Ce témoin d'alerte s'allume à la mise en marche du véhicule et s'éteint dès que le véhicule se déplace. Si le témoin d'alerte s'allume en cours de route, cela peut signaler un problème au niveau du système ABS (antiblocage des roues). (Voir page 3-25.)

## N.B.

Si le témoin d'alerte ne s'allume pas du tout, ou s'il ne s'éteint pas une fois la vitesse de 10 km/h (6 mi/h) atteinte, faire contrôler le véhicule par un concessionnaire Yamaha.



## AVERTISSEMENT

FWA16041

**Si le témoin d'alerte du système ABS ne s'éteint pas lorsque la vitesse atteint ou dépasse 10 km/h (6 mi/h) ou si le témoin d'avertissement s'allume ou clignote pendant la conduite, le freinage se fait de façon conventionnelle. Dans les circonstances ci-dessus ou si le témoin d'alerte ne s'allume pas du tout, faire preuve de prudence pour éviter que les roues ne se bloquent lors d'un freinage d'urgence. Faire contrôler le système de freinage et les circuits électriques par un concessionnaire Yamaha dès que possible.**

## Témoin du système de régulation antipatinage "TCS"

FAU74082

Ce témoin clignote lorsque le système de régulation antipatinage a été activé.

Si le système de régulation antipatinage est désactivé, ce témoin s'allume.

## **N.B.**

Lorsque le véhicule est démarré, le témoin devrait s'allumer pendant quelques secondes puis s'éteindre. Si le témoin ne s'allume pas ou s'il reste allumé, faire contrôler le véhicule par un concessionnaire Yamaha.

## **Témoin de l'immobilisateur antivol**

FAU73120

Le témoin clignote en continu 30 secondes après que la clé de contact a été tournée sur "OFF", signalant ainsi l'armement du système antidémarrage. Le témoin s'éteint après 24 heures, mais l'immobilisateur antivol reste toutefois armé.

Contrôler le bon fonctionnement du circuit électrique du témoin en tournant la clé sur "ON". Le témoin devrait s'allumer pendant quelques secondes, puis s'éteindre.

Si le témoin ne s'allume pas lorsque la clé est tournée sur "ON", si le témoin reste allumé ou s'il clignote selon une séquence particulière (si un problème est détecté dans le système antidémarrage, le témoin de ce système clignote selon une séquence particulière), faire contrôler le véhicule par un concessionnaire Yamaha.

## **N.B.**

Si le témoin du système antidémarrage clignote selon la séquence suivante, 5 fois lentement puis 2 fois rapidement, cela peut être dû à des interférences du transpondeur. Dans ce cas, procéder comme suit.

1. Vérifier qu'aucune autre clé de système d'immobilisateur antivol ne se trouve à proximité du contacteur à clé. La présence d'une autre clé pourrait troubler la transmission des signaux et empêcher la mise en marche du moteur.
2. Mettre le moteur en marche à l'aide de la clé d'enregistrement de codes.

3. Si le moteur se met en marche, le couper, puis tenter de le remettre en marche avec chacune des clés conventionnelles.
4. Si le moteur ne se met pas en marche avec l'une ou les deux clés conventionnelles, confier le véhicule ainsi que les 3 clés à un concessionnaire Yamaha en vue du réenregistrement de ces dernières.

# Commandes et instruments

FAU59132

## Régulateur de vitesse

Ce modèle est équipé d'un régulateur de vitesse permettant de rouler à une vitesse constante déterminée.

Le régulateur de vitesse ne fonctionne qu'en 3<sup>e</sup> ; à une vitesse comprise entre 50 km/h (31 mi/h) et 100 km/h (62 mi/h), en 4<sup>e</sup>, entre 50 km/h (31 mi/h) et 150 km/h (93 mi/h), ou en 5<sup>e</sup> ou 6<sup>e</sup>, entre 50 km/h (31 mi/h) et 180 km/h (112 mi/h).

FWA16341

### **AVERTISSEMENT**

- Une mauvaise utilisation du régulateur de vitesse pourrait entraîner une perte de contrôle, causant ainsi un accident. Ne pas activer le régulateur de vitesse en cas de trafic dense, de mauvaises conditions météorologiques, ou sur des routes sinueuses, glissantes, vallonnées, accidentées ou gravillonnées.
- Lorsque le véhicule monte ou descend les pentes, il est possible que le régulateur de vitesse ne parvienne pas à maintenir la vitesse de croisière définie.
- Pour éviter une activation accidentelle du régulateur de vitesse, l'éteindre lorsqu'il n'est pas utilisé. Vérifier que le témoin du régulateur de vitesse "RES+" est éteint.

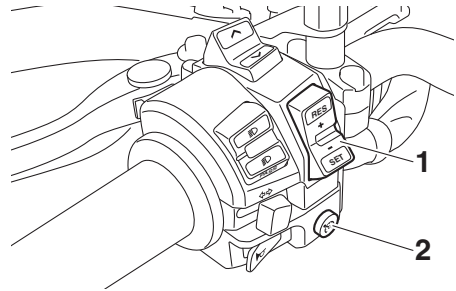

1. Contacteur du régulateur de vitesse "RES+/SET-"
2. Contacteur du régulateur de vitesse "RES-/SET+"

## Activation et réglage du régulateur de vitesse

1. Appuyer sur le contacteur du régulateur de vitesse "RES+" situé sur la poignée gauche. Le témoin du régulateur de vitesse "RES+" s'allume.

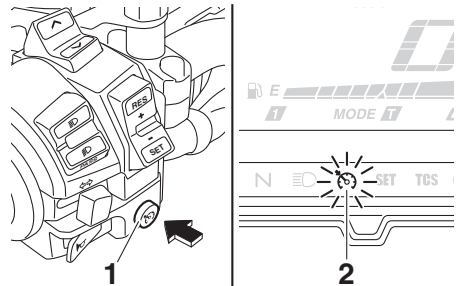

1. Contacteur du régulateur de vitesse "RES+"
2. Témoin du régulateur de vitesse "RES+"

2. Appuyer sur le côté "SET-" du contacteur pour activer le régulateur de vitesse. La vitesse du moment devient la vitesse de croisière définie. Le témoin du régulateur de vitesse "SET" s'allume.

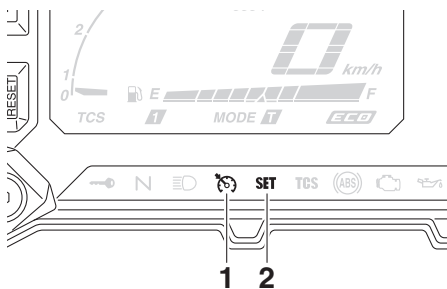

1. Témoin du régulateur de vitesse "RES+"
2. Témoin du régulateur de vitesse "SET"

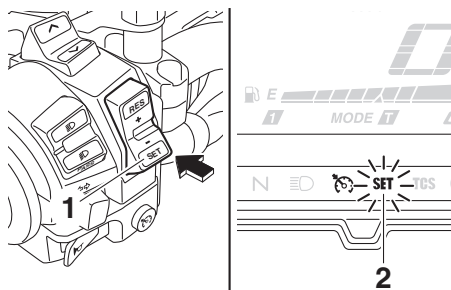

1. Contacteur du régulateur de vitesse "RES+/SET-"
2. Témoin du régulateur de vitesse "SET"

## Réglage de la vitesse de croisière définie

Lorsque le régulateur de vitesse est activé, appuyer sur le côté "RES+" du contacteur du régulateur de vitesse pour augmenter la vitesse de croisière définie ou sur le côté "SET-" pour la diminuer.

### N.B.

Appuyer une fois sur le contacteur change la vitesse par incréments de 2.0 km/h (1.2 mi/h) environ. Maintenir enfoncé le côté "RES+" ou "SET-" du contacteur du régulateur de vitesse augmente ou diminue continuellement la vitesse tant que le contacteur n'est pas relâché.

Il est également possible d'augmenter manuellement la vitesse de croisière à l'aide de l'accélérateur. Une fois que le véhicule a accéléré, il est possible de définir une nouvelle vitesse de croisière en appuyant sur le côté "SET-" du contacteur. Si aucune nouvelle vitesse de croisière n'est définie, lorsque la poignée des gaz revient, le véhicule ralentit pour atteindre la vitesse de croisière précédemment définie.

## Désactivation du régulateur de vitesse

Effectuer l'une des opérations suivantes pour annuler la vitesse de croisière définie. Le témoin "SET" s'éteint.

- Tourner la poignée des gaz au-delà de la position de coupure des gaz dans la direction de décélération.

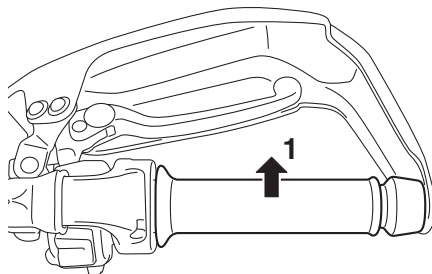

1. Direction de décélération

- Actionner le frein avant ou arrière.
- Débrayer.

Appuyer sur le contacteur pour désactiver le régulateur de vitesse. Les témoins "SET" et "RES+" s'éteignent.

### N.B.

Le véhicule ralentit dès la désactivation du régulateur de vitesse, sauf si la poignée des gaz est actionnée.

## Utilisation de la fonction de reprise

Appuyer sur le côté "RES+" du contacteur pour réactiver le régulateur de vitesse. Le véhicule retourne à la vitesse de croisière précédemment définie. Le témoin "SET" s'allume.

FWA16351

## **AVERTISSEMENT**

**Il est dangereux d'utiliser la fonction de reprise lorsque la vitesse de croisière précédemment définie est trop élevée pour les conditions actuelles.**

### N.B.

Appuyer sur le contacteur, tandis que le régulateur de vitesse est activé, éteint complètement celui-ci et efface la vitesse de croisière précédemment définie. Il n'est

# Commandes et instruments

---

pas possible d'utiliser la fonction de reprise tant qu'une nouvelle vitesse de croisière n'a pas été définie.

---

## Désactivation automatique du régulateur de vitesse

Le régulateur de vitesse de ce modèle est commandé électroniquement et est lié aux autres systèmes de commande. Le régulateur de vitesse est automatiquement désactivé dans les conditions suivantes :

- Le régulateur de vitesse ne parvient pas à maintenir la vitesse de croisière définie.
- Un dérapage ou un patinage de la roue a été détecté. (Si le système de régulation antipatinage n'a pas été désactivé, il fonctionne.)
- Le coupe-circuit du moteur/démarrateur est en position "☒".
- Le moteur cale.
- La béquille latérale est abaissée.

Lorsque le pilote roule à une vitesse de croisière définie, si le régulateur de vitesse est désactivé sous les conditions ci-dessus, le témoin "⚠" s'éteint et le témoin "SET" clignote pendant 4 secondes, puis s'éteint.

Lorsqu'il ne roule à une vitesse de croisière définie, si le coupe-circuit du moteur/démarrateur est en position "☒", si le moteur cale ou si la béquille latérale est abaissée, le témoin "⚠" s'éteint (le témoin "SET" ne clignote pas).

Si le régulateur de vitesse est automatiquement désactivé, s'arrêter et vérifier que le véhicule est en bon état de marche.

Avant d'utiliser de nouveau le régulateur de vitesse, l'activer à l'aide du contacteur.

## **N.B.**

---

Dans certains cas, le régulateur de vitesse ne parvient pas à maintenir la vitesse de croisière définie lorsque le véhicule monte ou descend les pentes.

- Lorsqu'il monte les pentes, la vitesse réelle peut être inférieure à la vitesse de croisière définie. Dans ce cas, accélérer jusqu'à atteindre la vitesse désirée à l'aide de l'accélérateur.
  - Lorsqu'il descend les pentes, la vitesse réelle peut être supérieure à la vitesse de croisière définie. Dans ce cas, le contacteur ne peut pas être utilisé pour régler la vitesse de croisière définie. Pour réduire la vitesse, utiliser les freins. Dans ce cas, le régulateur de vitesse est désactivé.
-

FAU58937

## Bloc de compteurs multifonctions

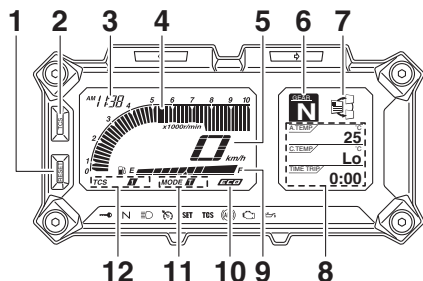

1. Bouton "RESET"
2. Bouton "TCS"
3. Montre
4. Compte-tours
5. Compteur de vitesse
6. Indicateur du rapport engagé
7. Fonction de sélection de l'écran d'informations
8. Écran d'informations
9. Afficheur du niveau de carburant
10. Indicateur d'économie "ECO"
11. Témoin de mode de conduite
12. Témoin du système de régulation antipatinage

### AVERTISSEMENT

**Le véhicule doit être à l'arrêt pour pouvoir effectuer tout réglage du bloc de compteurs multifonctions. Un réglage effectué pendant la conduite risque de distraire le conducteur et augmente ainsi les risques d'accident.**

Le bloc de compteurs multifonctions est composé des éléments suivants :

- compteur de vitesse
- compte-tours
- montre
- afficheur du niveau de carburant
- indicateur d'économie
- indicateur du rapport engagé
- témoin de mode de conduite

- témoin du système de régulation anti-patinage
- écran d'informations
- mode de réglage

### N.B.

Le contacteur de sélection " $\wedge/\vee$ " et le contacteur de menu "MENU" sont situés sur la poignée gauche. Ces contacteurs permettent de contrôler ou de modifier les réglages du bloc de compteurs multifonctions.

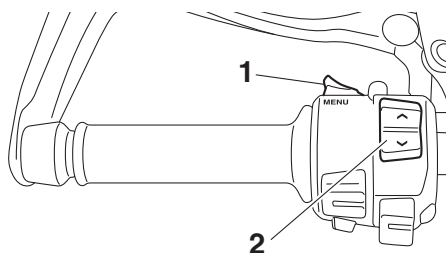

1. Contacteur de menu "MENU"
2. Contacteur de sélection " $\wedge/\vee$ "

### N.B.

Tourner la clé de contact sur "ON" avant d'appuyer sur le contacteur de sélection " $\wedge/\vee$ ", le contacteur de menu "MENU", le bouton "RESET" ou le bouton "TCS".

### Compteur de vitesse

Le compteur de vitesse affiche la vitesse de conduite du véhicule.

Pour basculer l'affichage entre les kilomètres et les miles, se reporter à "Sélection des unités" à la page 3-16.

# Commandes et instruments

## Compte-tours

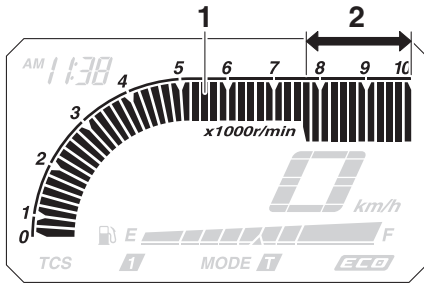

1. Compte-tours
2. Zone de haut régime

Le compte-tours affiche le régime moteur.

FCA23050

### ATTENTION

**Ne pas faire fonctionner le moteur dans la zone de haut régime du compte-tours. Zone de haut régime : 7750 tr/mn et au-delà**

## Afficheur du niveau de carburant

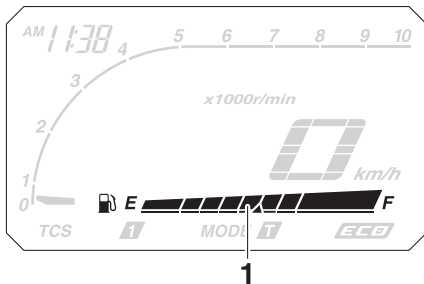

1. Afficheur du niveau de carburant

L'afficheur du niveau de carburant indique la quantité de carburant qui se trouve dans le réservoir de carburant. Les segments de l'afficheur du niveau de carburant s'éteignent de "F" (plein) vers "E" (vide) au fur et à mesure que le niveau de carburant diminue. Lorsque le dernier segment se met à clignoter, il convient de refaire le plein dès que possible.

### N.B.

Si un problème est détecté dans le circuit électrique de l'afficheur du niveau de carburant, tous les segments de l'afficheur du niveau de carburant se mettent à clignoter. Le cas échéant, faire contrôler le véhicule par un concessionnaire Yamaha.

## Indicateur d'économie

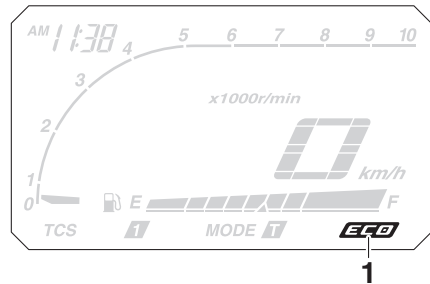

1. Indicateur d'économie "ECO"

Cet indicateur s'allume lorsque le pilote adopte un style de conduite soucieux de l'environnement, qui limite la consommation de carburant. Il s'éteint lorsque le véhicule est à l'arrêt.

### N.B.

Suivre les conseils suivants en vue d'économiser le carburant :

- Éviter les régimes très élevés lors des accélérations.
- Voyager à vitesse constante.
- Choisir la vitesse adaptée à la vitesse du véhicule.



# Commandes et instruments

## Indicateur du rapport engagé

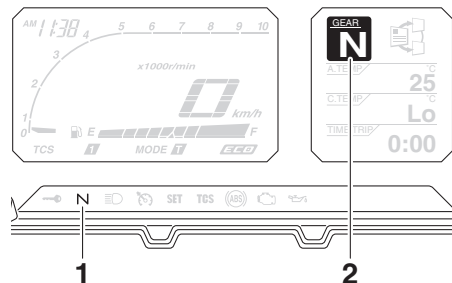

1. Témoin du point mort “N”
2. Indicateur du rapport engagé

Ce témoin indique le rapport engagé et le point mort comme suit : 1-N-2-3-4-5-6. Lorsque le levier d’embrayage est tiré ou lorsque le véhicule est arrêté, “—” s’affiche.

## Témoin de mode de conduite

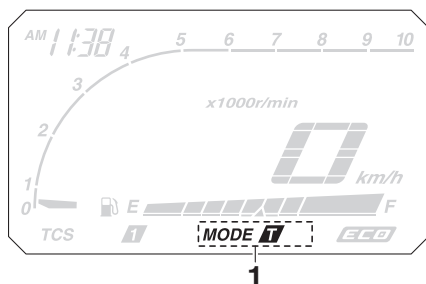

1. Témoin de mode de conduite

Ce témoin indique le mode de conduite sélectionné : Mode tourisme “T” ou mode sportif “S”. Pour plus d’informations sur les modes et leur sélection, se reporter aux pages 3-20 et 3-21.

## Témoin du système de régulation anti-patinage

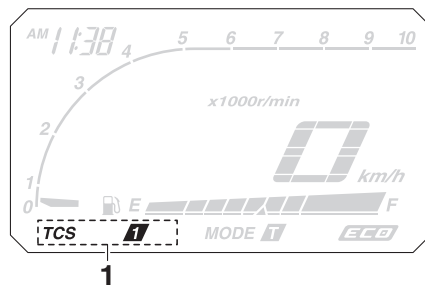

1. Témoin du système de régulation antipatinage

Ce témoin indique le mode de régulation antipatinage sélectionné : “1”, “2” ou “OFF”. Pour plus d’informations sur le système de régulation antipatinage, se reporter à la page 3-26.

## Écran d’informations

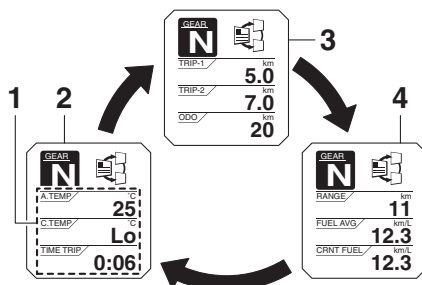

1. Écran d’informations
2. Affichage-1
3. Affichage-2
4. Affichage-3

3 pages d’informations sont disponibles. Appuyer sur le contacteur de sélection pour naviguer entre ces pages.

Il est possible de choisir quels éléments seront visibles sur chaque page d’affichage des informations, puis de les disposer. (Voir page 3-17.) Les éléments suivants sont disponibles :

- compteur kilométrique
- totalisateurs journaliers

# Commandes et instruments

- totalisateur de la réserve
- estimation de l'autonomie
- temps écoulé
- température de l'air d'admission
- température du liquide de refroidissement
- consommation moyenne de carburant
- consommation instantanée de carburant

3

## Compteur kilométrique :

ODO / km  
**20**

Le compteur kilométrique indique la distance totale parcourue par le véhicule.

## Totalisateurs journaliers :

TRIP-1 / km  
**5.0**

TRIP-2 / km  
**7.0**

“TRIP-1” et “TRIP-2” affichent la distance parcourue depuis leur dernière remise à zéro.

### **N.B.**

- Le compteur kilométrique se bloque à 999999.
- Les compteurs journaliers se remettent à zéro et continuent à compter après 9999.9.

Le totalisateur de la réserve affiche la distance parcourue sur la réserve.

Lorsqu'il ne reste qu'environ 3.9 L (1.03 US gal, 0.86 Imp.gal) de carburant dans le réservoir, le dernier segment de la jauge de

carburant commence à clignoter. En outre, l'écran d'informations commute automatiquement sur le totalisateur journalier de la réserve de carburant “TRIP-F” et commence à afficher la distance parcourue à partir de cet instant.

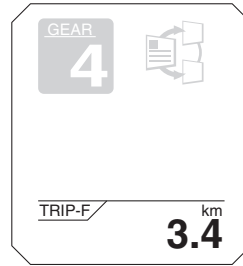

Dans ce cas, appuyer sur le contacteur de sélection pour naviguer entre les pages d'informations dans l'ordre suivant :

TRIP-F → Affichage-1 → Affichage-2 → Affichage-3 → TRIP-F

Pour réinitialiser un compteur journalier, appuyer brièvement sur le bouton “RESET” afin que le totalisateur journalier clignote, puis appuyer de nouveau sur le bouton “RESET” et le maintenir enfoncé pendant 2 secondes.

### **N.B.**

Le totalisateur de la réserve peut être remis à zéro manuellement ou, après avoir refait le plein et parcouru 5 km (3 mi), il se remet automatiquement à zéro et ne s'affiche plus.

## Estimation de l'autonomie :

RANGE / km  
**11**

# Commandes et instruments

Cette fonction affiche la distance approximative qui peut être parcourue avec la quantité restante de carburant dans les conditions de conduite du moment.

Temps écoulé :

TIME TRIP / **0:06**

Ce chronomètre indique le temps écoulé depuis que la clé de contact a été tournée sur "ON". Le temps maximum qui peut être affiché est 99:59.

Ce chronomètre se remet automatiquement à zéro lorsque la clé de contact est tournée sur "OFF".

## N.B.

Le pilote dispose également des affichages du chronomètre "TIME-2" et "TIME-3", mais ils ne peuvent pas être réglés sur les pages d'informations. Se reporter à "Mode de réglage" à la page 3-15 pour plus d'informations.

Température de l'air d'admission :

A.TEMP / **25** °C

Cette fonction indique la température de l'air aspiré dans le boîtier de filtre à air. La température affichée est comprise entre -9 °C et 93 °C par incréments de 1 °C.

## N.B.

- La température affichée peut varier quelque peu de la température ambiante réelle.
- Le relevé de la température risque d'être faussé par la chaleur du moteur lors de la conduite à vitesse réduite

(moins de 20 km/h [12 mi/h]) ou lors des arrêts aux feux de signalisation, etc.

Température du liquide de refroidissement :

C.TEMP / **Lo** °C

Il indique la température du liquide de refroidissement. La température du liquide de refroidissement varie en fonction de la température ambiante et de la charge du moteur.

Si le message "Hi" clignote, arrêter le véhicule, puis couper le moteur et le laisser refroidir. (Voir page 6-42.)

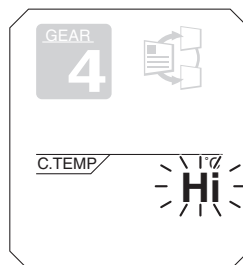

## N.B.

Il est impossible de naviguer entre les différentes pages d'informations lorsque le message de surchauffe du moteur "Hi" clignote.

FCA10022

## ATTENTION

**Ne pas laisser tourner le moteur lorsque celui-ci est en surchauffe.**

# Commandes et instruments

Consommation moyenne de carburant :

FUEL AVG / km/L  
**12.3**

La fonction calcule la consommation moyenne de carburant depuis sa dernière remise à zéro. La consommation moyenne de carburant peut être affichée suivant la formule "km/L", "L/100km" ou "MPG".

- "km/L" indique le nombre de kilomètres parcourus avec un litre de carburant.
- "L/100km" indique le nombre de litres de carburant nécessaire pour parcourir 100 km.
- "MPG" indique le nombre de miles parcourus avec un gallon impérial de carburant.

## N.B.

Se reporter à "Sélection des unités" à la page 3-16 pour modifier l'affichage des unités de consommation de carburant en kilomètres ou commuter en miles.

Pour réinitialiser la consommation moyenne de carburant, appuyer brièvement sur le bouton "RESET" afin que l'afficheur de la consommation moyenne de carburant clignote, puis appuyer sur le bouton "RESET" et le maintenir enfoncé pendant 2 secondes.

## N.B.

Après avoir remis à zéro la consommation moyenne de carburant, "\_ \_." s'affiche jusqu'à ce que le véhicule ait parcouru une distance de 1 km (0.6 mi).

FCA15474

## ATTENTION

En cas de défaillance, "--.--" s'affiche en continu. Faire contrôler le véhicule par un concessionnaire Yamaha.

Consommation instantanée de carburant :

CRNT FUEL / km/L  
**12.3**

Cette fonction calcule la consommation instantanée de carburant dans les conditions de conduite du moment. La consommation instantanée de carburant peut être affichée suivant la formule "km/L", "L/100km" ou "MPG".

- "km/L" indique le nombre de kilomètres parcourus avec un litre de carburant.
- "L/100km" indique le nombre de litres de carburant nécessaire pour parcourir 100 km.
- "MPG" indique le nombre de miles parcourus avec un gallon impérial de carburant.

## N.B.

- Se reporter à "Sélection des unités" à la page 3-16 pour modifier l'affichage des unités de consommation de carburant en kilomètres ou commuter en miles.
- "\_ \_." s'affiche toutefois lors de la conduite à une vitesse inférieure à 10 km/h (6 mi/h).

FCA15474

## ATTENTION

En cas de défaillance, "--.--" s'affiche en continu. Faire contrôler le véhicule par un concessionnaire Yamaha.

## Mode de réglage

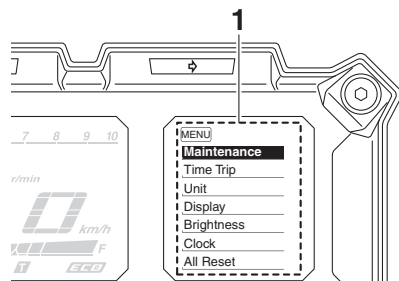

### 1. Affichage des modes de réglage

Le mode de réglage permet de régler, de sélectionner ou de remettre à zéro les éléments affichés sur l'écran d'informations et ses pages.

### N.B.

- Pour pouvoir effectuer tout réglage dans ce mode, la boîte de vitesses doit être au point mort et le véhicule doit être à l'arrêt.
- Le fait de passer une vitesse et de démarrer ou de tourner la clé de contact sur "OFF" enregistre toutes les modifications de réglages effectuées, puis ferme le mode de réglage.

Pousser et maintenir le contacteur de menu "MENU" enfoncé pendant 2 secondes pour entrer dans le mode de réglage. Pour quitter ce mode et revenir à l'affichage normal, maintenir de nouveau le contacteur de menu "MENU" enfoncé pendant 2 secondes.

Affichage	Description
Maintenance	Vérifier et réinitialiser l'échéance de changement d'huile "OIL" (distance parcourue depuis la dernière vidange) et les entretiens périodiques "FREE-1" et "FREE-2".
Time Trip	Vérifier et remettre à zéro les chronomètres "TIME-2" et "TIME-3". Ces chronomètres indiquent le temps total écoulé depuis que la clé de contact est en position "ON". Lorsque la clé de contact est tournée sur "OFF", ces chronomètres arrêtent de comptabiliser, mais ne sont pas remis à zéro. Le temps maximum qui peut être affiché est 99:59. Lorsque les chronomètres atteignent 99:59, ils se remettent à zéro et continuent à compter.
Unit	Commute les unités de distance du compteur multifonction entre les kilomètres et les miles. Lorsque les kilomètres sont sélectionnés, les unités de consommation de carburant peuvent être commutées entre "L/100km" et "km/L".
Display	Disposer les éléments affichés dans les 3 pages d'informations.
Brightness	Régler la luminosité du bloc de compteurs multifonctions.
Clock	Régler la montre. La montre affiche l'heure sur 12 heures.
All Reset	Réinitialiser tous les éléments, sauf le compteur kilométrique et la montre.

## Réinitialisation des entretiens périodiques

1. Utiliser le contacteur de sélection pour mettre "Maintenance" en surbrillance.

# Commandes et instruments

3

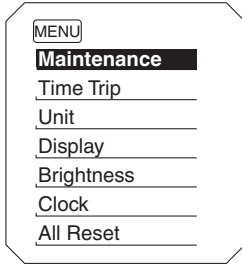

2. Appuyer sur le contacteur de menu "MENU", puis sur le bouton "RESET" pour sélectionner l'élément à remettre à zéro.

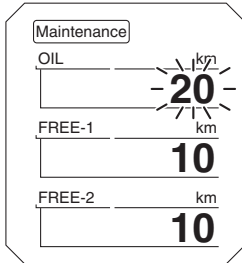

3. Alors que l'élément sélectionné clignote, appuyer pendant 2 secondes sur le bouton "RESET".
4. Appuyer sur le contacteur de menu "MENU" pour revenir à l'écran principal des modes de réglage.

## Vérification et remise à zéro de "TIME-2" et "TIME-3"

1. Utiliser le contacteur de sélection pour mettre "Time Trip" en surbrillance.

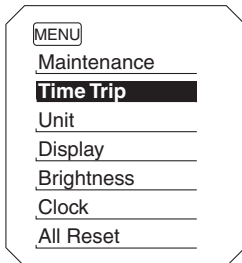

2. Appuyer sur le contacteur de menu "MENU" pour afficher "TIME-2" et "TIME-3". Pour remettre un totalisateur journalier à zéro, appuyer sur le bouton "RESET" pour sélectionner l'élément à remettre à zéro.

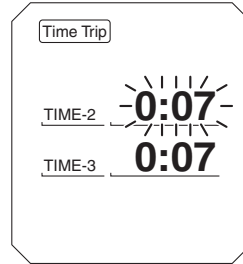

3. Alors que l'élément sélectionné clignote, appuyer pendant 2 secondes sur le bouton "RESET".
4. Appuyer sur le contacteur de menu "MENU" pour revenir à l'écran principal des modes de réglage.

## Sélection des unités

1. Utiliser le contacteur de sélection pour mettre "Unit" en surbrillance.

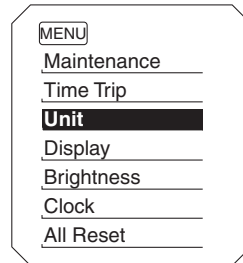

2. Appuyer sur le contacteur de menu "MENU". L'afficheur de réglage de l'unité apparaît et "km or mile" clignote sur l'écran.

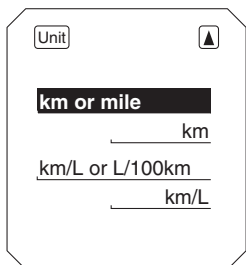

3. Appuyer sur le contacteur de menu "MENU". "km" ou "mile" clignote à l'écran.

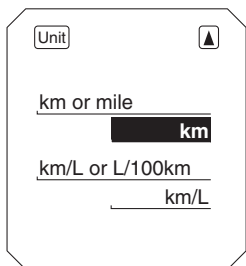

4. Utiliser le contacteur de sélection pour choisir "km" ou "mile", puis appuyer sur le contacteur de menu "MENU".

## **N.B.**

Lorsque "km" est sélectionné, "L/100km" ou "km/L" peut être réglé en tant qu'unité de consommation de carburant. Pour régler les unités de consommation de carburant, procéder comme suit. Si "mile" est sélectionné, ignorer les étapes 5 et 6.

5. Utiliser le contacteur de sélection pour choisir "km/L or L/100km".
6. Appuyer sur le contacteur de menu "MENU", puis sur le contacteur de sélection pour choisir "L/100km" ou "km/L", puis appuyer de nouveau sur le contacteur de menu "MENU".

7. Utiliser le contacteur de sélection pour mettre "▲" en surbrillance, puis appuyer sur le contacteur de menu "MENU" pour revenir au menu des modes de réglage.

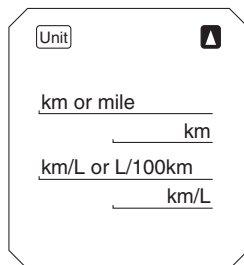

## Sélection des éléments des pages d'information

1. Utiliser le contacteur de sélection pour mettre "Display" en surbrillance.

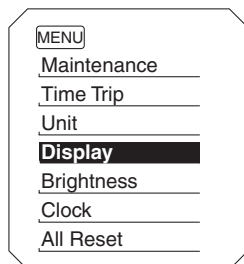

2. Appuyer sur le contacteur de menu "MENU", puis utiliser le contacteur de sélection pour mettre en surbrillance la page à régler, puis appuyer de nouveau sur le contacteur de menu "MENU".

# Commandes et instruments

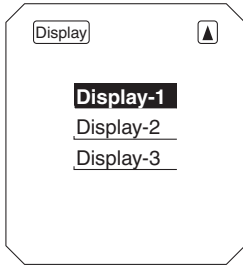

3

3. Utiliser le contacteur de sélection pour mettre en surbrillance l'élément à modifier, puis appuyer sur le contacteur de menu "MENU".

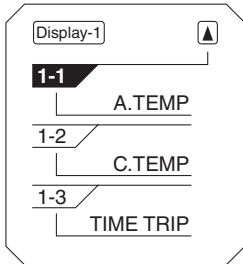

4. Utiliser le contacteur de sélection pour sélectionner l'élément à afficher, puis appuyer sur le contacteur de menu "MENU" pour confirmer la sélection.

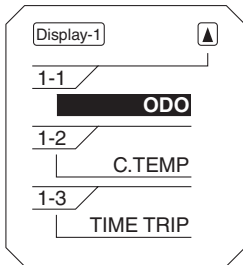

5. Répéter l'étape précédente pour modifier les autres éléments, ou si le réglage des éléments des pages d'informations est terminé, utiliser le contacteur de sélection pour

mettre "▲" en surbrillance, puis appuyer sur le contacteur de menu "MENU" pour quitter.

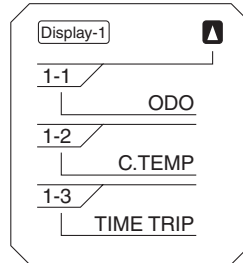

6. Utiliser le contacteur de sélection pour mettre "▲" en surbrillance, puis appuyer sur le contacteur de menu "MENU" pour revenir à l'écran principal des modes de réglage.

## Réglage de la luminosité du bloc de compteurs multifonctions

1. Utiliser le contacteur de sélection pour mettre "Brightness" en surbrillance.

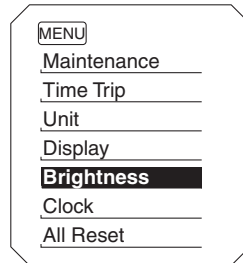

2. Appuyer sur le contacteur de menu "MENU".
3. Utiliser le contacteur de sélection pour choisir le niveau de luminosité souhaité, puis appuyer sur le contacteur de menu "MENU" pour revenir à l'écran principal des modes de réglage.



# Commandes et instruments



## Réglage de la montre

1. Utiliser le contacteur de sélection pour mettre "Clock" en surbrillance.

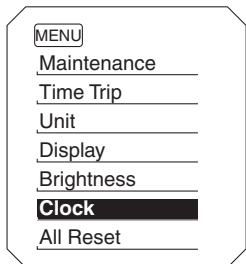

2. Appuyer sur le contacteur de menu "MENU".
3. Une fois que l'affichage des heures clignote, régler les heures en appuyant sur le contacteur de sélection.

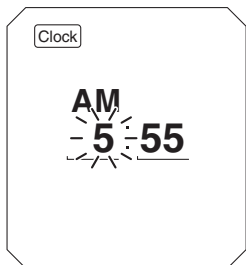

4. Appuyer sur le contacteur de menu "MENU", l'affichage des minutes se met à clignoter.
5. Régler les minutes en utilisant le contacteur de sélection.

6. Appuyer sur le contacteur de menu "MENU" pour revenir à l'écran principal des modes de réglage.

## Remise à zéro de tous les éléments affichés

1. Utiliser le contacteur de sélection pour mettre "All Reset" en surbrillance.

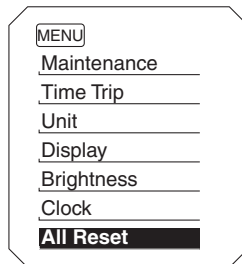

2. Appuyer sur le contacteur de menu "MENU".
3. Utiliser le contacteur de sélection pour mettre "YES" en surbrillance, puis appuyer sur le contacteur de menu "MENU".

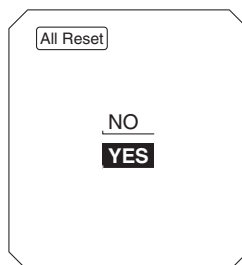

## N.B. \_\_\_\_\_

Le compteur kilométrique et la montre ne seront pas réinitialisés.

---

# Commandes et instruments

FAU49433

## D-mode (mode de conduite)

Le D-mode est un système de contrôle électronique du moteur à deux modes de sélection : (mode tourisme "T" et mode sportif "S").

Appuyer sur le contacteur de mode de conduite "MODE" pour sélectionner les divers modes. (Les explications au sujet du contacteur de mode de conduite se trouvent à la page 3-21.)

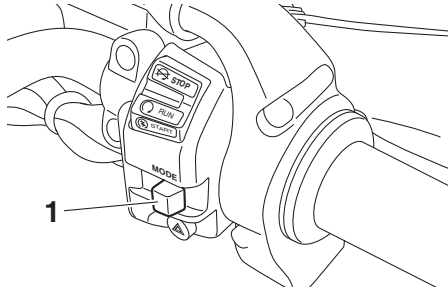

1. Contacteur de mode de conduite "MODE"

## N.B.

Il convient de s'assurer d'avoir bien compris le fonctionnement des divers modes de conduite et du contacteur de mode de conduite avant de changer de mode.

## Mode tourisme "T"

Le mode "T" est conçu de sorte à se prêter à diverses conditions de conduite.

Ce mode permet une conduite fluide à tous les régimes.

## Mode sportif "S"

Ce mode offre une réponse plus sportive à bas et moyen régime que le mode de tourisme.

FAU1234M

## Contacteurs à la poignée

### Gauche

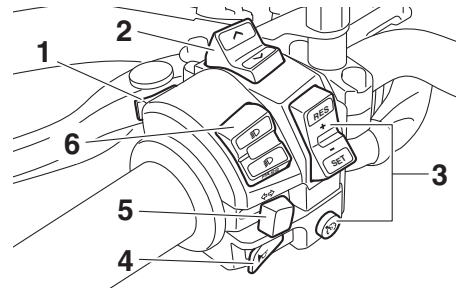

1. Contacteur de menu "MENU"
2. Contacteur de sélection "▲/▼"
3. Contacteurs du régulateur de vitesse
4. Contacteur d'avertisseur "🔔"
5. Contacteur des clignotants "←/→"
6. Inverseur feu de route/feu de croisement/Contacteur d'appel de phare "☰/☷/PASS"

### Droite

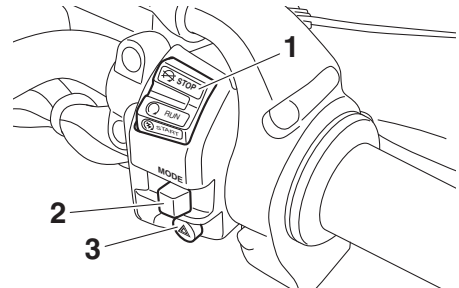

1. Contacteur arrêt/marche/démarrage "🛑/🚦/🏁"
2. Contacteur de mode de conduite "MODE"
3. Contacteur des feux de détresse "⚠️"

FAUM4031

## Inverseur feu de route/feu de croisement/Contacteur d'appel de phare "☰/☷/PASS"

Placer ce contacteur sur "☰" pour allumer le feu de route et sur "☷" pour allumer le feu de croisement.

Pour passer en feu de route, enfoncer le contacteur vers "PASS" lorsque les phares sont en feu de croisement.

## N.B.

Lorsque l'inverseur est réglé sur le feu de croisement, les deux phares s'allument. Lorsque l'inverseur est réglé sur le feu de route, les deux phares s'allument.

FAU12461

### Contacteur des clignotants "↵/↶"

Pour signaler un virage à droite, pousser ce contacteur vers la position "↶". Pour signaler un virage à gauche, pousser ce contacteur vers la position "↵". Une fois relâché, le contacteur retourne à sa position centrale. Pour éteindre les clignotants, appuyer sur le contacteur après que celui-ci est revenu à sa position centrale.

FAU12501

### Contacteur d'avertisseur "📣"

Appuyer sur ce contacteur afin de faire retentir l'avertisseur.

FAU54212

### Contacteur arrêt/marche/démarrage

"⊗/○/⊗"

Pour lancer le moteur à l'aide du démarreur, placer ce contacteur sur "○", puis appuyer vers le bas vers "⊗". Avant de mettre le moteur en marche, il convient de lire les instructions de mise en marche figurant à la page 5-2.

En cas d'urgence, comme par exemple, lors d'une chute ou d'un blocage de câble des gaz, placer ce contacteur sur "⊗" afin de couper le moteur.

FAU12735

### Contacteur des feux de détresse "⚠"

Quand la clé de contact est sur "ON" ou "P", ce contacteur permet d'enclencher les feux de détresse (clignotement simultané de tous les clignotants).

Les feux de détresse s'utilisent en cas d'urgence ou pour avertir les autres automobilistes du stationnement du véhicule à un endroit pouvant représenter un danger.

FCA10062

## ATTENTION

**Ne pas laisser les feux de détresse trop longtemps allumés lorsque le moteur est coupé, car la batterie pourrait se décharger.**

FAU12781

### Contacteurs du régulateur de vitesse

Le régulateur de vitesse est expliqué à la page 3-6.

FAU59011

### Contacteur de menu "MENU"

Ce contacteur permet d'effectuer des sélections dans l'affichage des modes de réglage du bloc de compteurs multifonctions. Se reporter à Bloc de compteurs multifonctions à la page 3-9 pour plus d'informations.

FAU59001

### Contacteur de sélection "∧/∨"

Ce contacteur permet d'effectuer des sélections dans l'écran d'informations et l'affichage des modes de réglage du bloc de compteurs multifonctions.

Se reporter à Bloc de compteurs multifonctions à la page 3-9 pour plus d'informations.

FAU54691

### Contacteur de mode de conduite "MODE"

FWA15341

## ⚠ AVERTISSEMENT

**Ne pas changer de mode de conduite tant que le véhicule est en mouvement.**

Ce contacteur permet de sélectionner le mode de conduite tourisme "T" et le mode de conduite sport "S".

# Commandes et instruments

FAU12833

Pour pouvoir changer de mode de conduite, il faut que la poignée des gaz soit complètement fermée.

Le mode sélectionné s'affiche à l'écran du mode de conduite. (Voir page 3-11.)

Le mode de conduite ne peut pas être modifié lorsque le régulateur de vitesse est activé.

## Levier d'embrayage

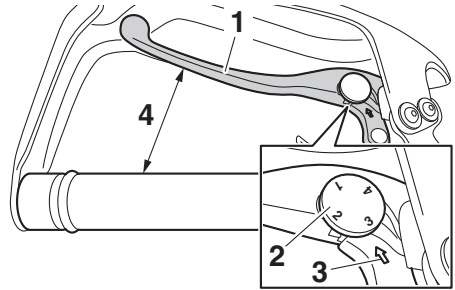

1. Levier d'embrayage
2. Molette de réglage de position du levier d'embrayage
3. Repère d'alignement
4. Distance

Le levier d'embrayage se trouve sur la poignée gauche du guidon. Tirer le levier d'embrayage pour désengager le moteur de la transmission. Relâcher le levier pour embrayer et transmettre la puissance à la roue arrière.

### **N.B.** \_\_\_\_\_

- Un passage de rapport en douceur s'obtient en tirant le levier rapidement et en le relâchant lentement. (Voir page 5-3.)
- Le levier d'embrayage est équipé d'un contacteur, qui est un composant du coupe-circuit d'allumage. (Voir page 3-42.)

---

Il est possible de régler la position du levier d'embrayage. Pour régler la distance entre le levier d'embrayage et le guidon, éloigner doucement le levier du guidon en le poussant et tourner la molette de réglage de position.

### **N.B.** \_\_\_\_\_

Vérifier que le numéro du réglage sur la molette de réglage de position soit aligné avec le repère.

---

## Sélecteur au pied

FAU12876

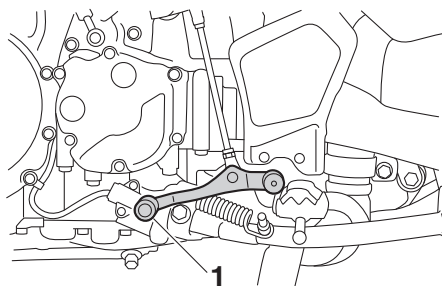

1. Sélecteur au pied

Le sélecteur est situé sur le côté gauche de la moto. Pour passer à une vitesse supérieure, pousser le sélecteur vers le haut. Pour rétrograder, enfoncer le sélecteur. (Voir page 5-3.)

## Levier de frein

FAU4951B

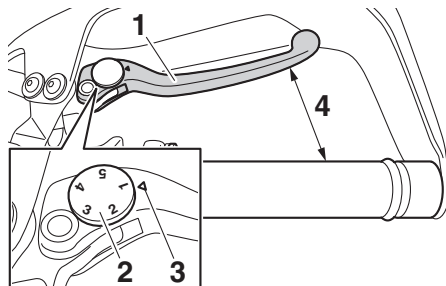

1. Levier de frein
2. Molette de réglage de position du levier de frein
3. Repère d'alignement
4. Distance

Le levier de frein se trouve sur la poignée droite du guidon. Pour actionner le frein avant, tirer le levier vers la poignée des gaz. Le levier de frein est équipé d'une molette de réglage de position. Pour régler la distance entre le levier de frein et la poignée des gaz, écarter légèrement le levier de frein de la poignée des gaz et tourner la molette de réglage. Il faut veiller à bien aligner le numéro de réglage de la molette sur le repère d'alignement du levier de frein.

### Système de freinage unifié (UBS)

L'actionnement du levier de frein fait effet sur le frein avant ainsi que sur une partie du frein arrière. Afin d'obtenir les pleines performances de freinage, il convient d'actionner simultanément le levier et la pédale de frein.

Le système de freinage couplé est contrôlé par un bloc de commande électronique, qui le désactive en cas de détection d'une défaillance. Le freinage redevient alors conventionnel.

### N.B. \_\_\_\_\_

- L'UBS ne fonctionne pas avant la mise en mouvement du véhicule. Cependant, après l'immobilisation par

# Commandes et instruments

FAU49484

l'engagement du levier de frein, l'UBS reste engagé. Étant donné que l'UBS n'engage qu'une partie du frein arrière, enfoncer la pédale de frein lors d'un arrêt sur une pente raide ou glissante.

- L'UBS se désengage à l'arrêt et lorsque le levier de frein est relâché.
- L'UBS ne fonctionne pas lorsque la pédale de frein est engagée avant le levier de frein.
- L'UBS est activé à l'aide du levier de frein avant uniquement.
- Une résistance et des vibrations peuvent être ressenties au niveau de la pédale de frein lorsque l'UBS est activé.

## Pédale de frein

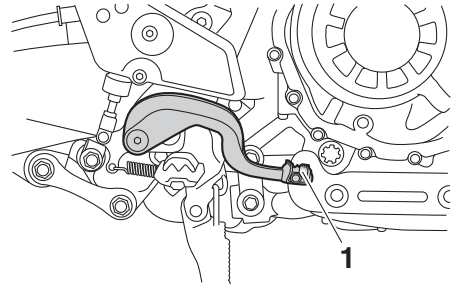

1. Pédale de frein

La pédale de frein est située du côté droit de la moto. Pour actionner le frein arrière, appuyer sur la pédale de frein.

### **N.B.**

Une résistance et des vibrations peuvent être ressenties au niveau de la pédale de frein lorsque l'UBS est engagé, mais cela n'indique pas un dysfonctionnement.

FAU73181

## Système ABS

Le système d'antiblocage des roues (ABS) de ce véhicule fait appel à un contrôle électronique agissant indépendamment sur la roue avant et arrière.

Utiliser les freins avec système ABS comme des freins traditionnels. Si le système ABS est activé, des vibrations peuvent se faire ressentir au levier de frein ou à la pédale de frein. Dans ce cas, continuer à utiliser les freins et laisser le système ABS fonctionner ; ne pas "pomper" sur les freins au risque de réduire l'efficacité de freinage.

FWA16051

### **AVERTISSEMENT**

Toujours conserver une distance suffisante par rapport au véhicule qui précède et de s'adapter à la vitesse du trafic même avec un système ABS.

- Le système ABS est plus efficace sur des distances de freinage plus longues.
- Sur certaines surfaces (routes accidentées ou recouvertes de graviers), un véhicule équipé du système ABS peut requérir une distance de freinage plus longue qu'un véhicule sans système ABS.

Le système ABS est contrôlé par un bloc de commande électronique (ECU). En cas de panne du système, le freinage se fait de façon conventionnelle.

### **N.B.**

- Le système ABS effectue un test d'auto-diagnostic à chaque fois que le véhicule démarre lorsque la clé de contact est tournée à la position "ON" et que la vitesse atteint une vitesse de 10 km/h (6 mi/h). Durant ce test, un "claquement" peut être audible dans le modulateur de pression et une vibration est ressentie au niveau du levier ou de la pédale de frein dès qu'ils

sont actionnés. Ces phénomènes sont normaux et n'indiquent pas une défaillance.

- Ce système ABS dispose d'un mode de test produisant des vibrations au levier ou à la pédale de frein lorsque le système fonctionne. Des outils spéciaux sont toutefois nécessaires. Il convient donc de s'adresser à un concessionnaire Yamaha.

FCA16831

### **ATTENTION**

Éloigner tous types d'aimants (y compris doigts et tournevis magnétiques, etc.) des moyeux de roue avant et arrière, sous peine de risquer d'endommager les rotors magnétiques équipant les moyeux, ce qui empêcherait le bon fonctionnement du système ABS et du système de freinage couplé.

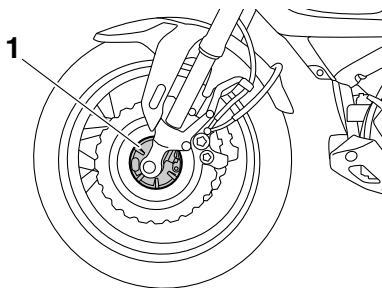

1. Moyeu de roue avant

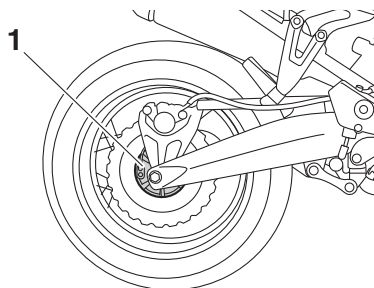

1. Moyeu de roue arrière

# Commandes et instruments

3

## Système de régulation antipatinage

FAU58954

Le système de régulation antipatinage permet de contrôler le patinage de roue lors d'accélération sur des chaussées glissantes, telles les routes non-goudronnées ou mouillées. Si les capteurs détectent que la roue arrière commence à patiner (rotation incontrôlée), le système de régulation antipatinage entre en action et contrôle la puissance du moteur jusqu'à la normalisation de la motricité.

FWA15433

### **AVERTISSEMENT**

**Le système de régulation antipatinage ne supprime pas la nécessité d'adapter sa conduite aux conditions de la route. Le système n'empêche pas la perte de motricité lors de la conduite à des vitesses excessives à l'abord de virages, lors d'accélération brutales à un angle d'inclinaison important, ou lors de freinages, et il n'empêche pas le patinage de la roue avant. Comme avec tout autre véhicule, faire preuve de prudence à l'approche de surfaces potentiellement glissantes et éviter les surfaces particulièrement glissantes.**

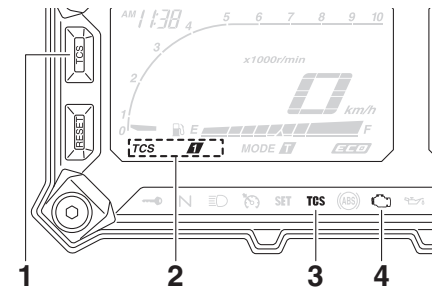

1. Bouton "TCS"
2. Témoin du système de régulation antipatinage
3. Témoin du système de régulation antipatinage "TCS"
4. Témoin d'alerte de panne du moteur "i"

Le témoin du système de régulation antipatinage clignote lorsque le système de régulation antipatinage a été activé. On peut remarquer une légère modification du bruit du moteur et de l'échappement une fois que le système de régulation antipatinage a été activé.

Lorsque le véhicule est mis en marche, le système de régulation antipatinage est activé et réglé sur "TCS 1". Les modes du système de régulation antipatinage sont les suivants.

"TCS 1" : Mode par défaut

"TCS 2" : Mode sportif

Ce mode réduit la puissance de la régulation antipatinage par rapport au mode "TCS 1" et permet un certain patinage de la roue arrière.

"TCS OFF" : La régulation antipatinage est désactivée. Le système peut également se désactiver automatiquement dans certaines conditions de conduite.

### **N.B.**

Sélectionner le mode "TCS OFF" en cas d'embourbement, d'enlèvement, etc., afin de faciliter le dégagement de la roue arrière.

FCA16801

### **ATTENTION**

**Recourir exclusivement aux pneus spécifiés. (Voir page 6-20.) Le montage de pneus de taille différente empêcherait le contrôle adéquat du patinage.**

## Activation du système de régulation antipatinage

FWA15441

### **AVERTISSEMENT**

**Veiller à arrêter le véhicule afin d'effectuer tout réglage du système de régulation antipatinage. Un réglage effectué**



**pendant la conduite risque de distraire le conducteur et augmente ainsi les risques d'accident.**

---

Le mode du système de régulation antipatinage peut être modifié uniquement lorsque le véhicule est arrêté.

- Appuyer sur le bouton "TCS" pour commuter entre les modes "1" et "2".
- Appuyer sur le bouton pendant deux secondes pour sélectionner "TCS OFF" et désactiver le système de régulation antipatinage. Appuyer une nouvelle fois sur le bouton pour retourner au mode sélectionné précédemment.

## Réactivation

Le système de régulation antipatinage se désactive dans les cas suivants :

- patinage de roue arrière excessif
- la roue avant ou la roue arrière se soulève pendant la conduite
- l'une des roues est tournée alors que la clé est sur "ON" (pendant une opération d'entretien, par exemple)

Quand le système de régulation antipatinage se désactive, le témoin du système de régulation antipatinage et le témoin d'alerte de panne du moteur s'allument.

Le cas échéant, essayer de réactiver le système comme suit.

1. Arrêter le véhicule et tourner la clé sur "OFF".
2. Attendre quelques secondes, puis tourner la clé sur "ON".
3. Le témoin du système de régulation antipatinage devrait s'éteindre et la régulation antipatinage s'activer.

## N.B.

---

Si le témoin du système de régulation antipatinage reste allumé après la réactivation, il est toujours possible de conduire la moto.

Faire cependant contrôler le véhicule par un concessionnaire Yamaha dès que possible.

---

4. Faire contrôler le véhicule par un concessionnaire Yamaha et désactiver le témoin d'alerte de panne du moteur.

## Bouchon du réservoir de carburant

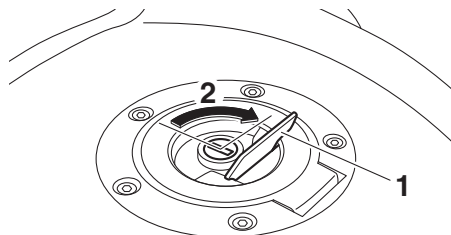
**3**

1. Cache-serrure du bouchon de réservoir de carburant
2. Déverrouiller.

### Ouverture du bouchon du réservoir de carburant

Ouvrir le cache-serrure du bouchon du réservoir de carburant, introduire la clé dans la serrure, puis la tourner de 1/4 tour dans le sens des aiguilles d'une montre. La serrure est alors déverrouillée et le bouchon du réservoir de carburant peut être ouvert.

### Fermeture du bouchon du réservoir de carburant

La clé étant toujours dans la serrure, appuyer sur le bouchon du réservoir de carburant. Tourner la clé d'1/4 de tour dans le sens inverse des aiguilles d'une montre, la retirer, puis refermer le cache-serrure.

### N.B.

Le bouchon ne peut être refermé si la clé n'est pas dans la serrure. De plus, la clé ne peut être retirée si le bouchon n'est pas refermé et verrouillé correctement.

## AVERTISSEMENT

S'assurer que le bouchon du réservoir de carburant est refermé correctement après avoir effectué le plein. Une fuite de carburant constitue un risque d'incendie.

## Carburant

FAU13222

S'assurer que le niveau d'essence est suffisant.

FWA10882

### **AVERTISSEMENT**

**L'essence et les vapeurs d'essence sont extrêmement inflammables. Pour limiter les risques d'incendies et d'explosions, et donc de blessures, lors des ravitaillements, il convient de suivre ces instructions.**

1. Avant de faire le plein, couper le moteur et s'assurer que personne n'a enfourché le véhicule. Ne jamais effectuer le plein à proximité d'étincelles, de flammes ou d'autres sources de chaleur, telles que les chauffe-eau et sècheurs, et surtout, ne pas fumer.
2. Ne pas remplir le réservoir de carburant à l'excès. En effectuant le plein de carburant, veiller à introduire l'embout du tuyau de la pompe dans l'orifice de remplissage du réservoir de carburant. Ne pas remplir au-delà du fond du tube de remplissage. Comme le carburant se dilate en se réchauffant, du carburant risque de s'échapper du réservoir sous l'effet de la chaleur du moteur ou du soleil.

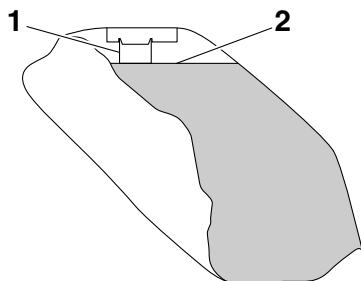

1. Tube de remplissage du réservoir de carburant
2. Niveau de carburant maximum

3. Essuyer immédiatement toute coulure de carburant. **ATTENTION : Essuyer immédiatement toute coulure de carburant à l'aide d'un chiffon propre, sec et doux. En effet, le carburant risque d'abîmer les surfaces peintes ou les pièces en plastique.**

[FCA10072]

4. Bien veiller à fermer correctement le bouchon du réservoir de carburant.

FWA15152

### **AVERTISSEMENT**

**L'essence est délétère et peut provoquer blessures ou la mort. Manipuler l'essence avec prudence. Ne jamais siphonner de l'essence avec la bouche. En cas d'ingestion d'essence, d'inhalation importante de vapeur d'essence ou d'éclaboussure dans les yeux, consulter immédiatement un médecin. En cas d'éclaboussure d'essence sur la peau, se laver immédiatement à l'eau et au savon. En cas d'éclaboussure d'essence sur les vêtements, changer immédiatement de vêtements.**

FAU75300

#### **Carburant recommandé :**

Essence super sans plomb (essence-alcool [E10] acceptable)

#### **Capacité du réservoir de carburant :**

23 L (6.1 US gal, 5.1 Imp.gal)

#### **Quantité de la réserve :**

3.9 L (1.03 US gal, 0.86 Imp.gal)

FCA11401

### **ATTENTION**

**Utiliser uniquement de l'essence sans plomb. L'utilisation d'essence avec plomb endommagerait gravement certaines pièces du moteur, telles que les soupapes, les segments, ainsi que le système d'échappement.**



3

**N.B.**

- Ce repère identifie le carburant recommandé pour ce véhicule tel que spécifié par la réglementation européenne (EN228).
- Vérifier que la buse d'essence est identifiée de la même manière lors du réapprovisionnement.

Ce moteur Yamaha fonctionne à l'essence super sans plomb d'un indice d'octane recherché de 95 minimum. Si des cognements ou cliquetis surviennent, changer de marque d'essence. L'essence sans plomb prolonge la durée de service des bougies et réduit les frais d'entretien.

**Carburants essence-alcool**

Il existe deux types de carburants essence-alcool : l'un à l'éthanol et l'autre au méthanol. Le carburant à l'éthanol peut être utilisé lorsque la concentration en éthanol ne dépasse pas 10 % (E10). Yamaha déconseille l'utilisation de carburant au méthanol. En effet, celui-ci risque d'endommager le système d'alimentation en carburant ou de modifier le comportement du véhicule.

## Durite de trop-plein du réservoir de carburant

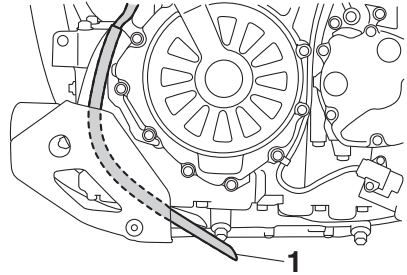

1. Durite de trop-plein de réservoir de carburant

**N.B.**

Se référer à la page 6-11 pour plus de détails sur la durite de mise à l'air.

Avant d'utiliser la moto :

- S'assurer que la durite de trop-plein du réservoir de carburant est branchée correctement.
- S'assurer que la durite de trop-plein du réservoir de carburant n'est ni craquelée ni autrement endommagée, et la remplacer si nécessaire.
- S'assurer que l'extrémité de la durite n'est pas obstruée et, si nécessaire, nettoyer la durite.
- S'assurer que la durite de trop-plein du réservoir de carburant est bien placée à l'extérieur du carénage.

## Pot catalytique

FAU13434

Le système d'échappement de ce véhicule est équipé d'un pot catalytique.

FWA10863

### **AVERTISSEMENT**

Le système d'échappement est brûlant lorsque le moteur a tourné. Pour éviter tout risque d'incendie et de brûlures :

- Ne pas garer le véhicule à proximité d'objets ou matériaux posant un risque d'incendie, tel que de l'herbe ou d'autres matières facilement inflammables.
- Garer le véhicule de façon à limiter les risques que des piétons ou des enfants touchent le circuit d'échappement brûlant.
- S'assurer que le système d'échappement est refroidi avant d'effectuer tout travail sur le véhicule.
- Ne pas faire tourner le moteur au ralenti pour plus de quelques minutes. Un ralenti prolongé pourrait provoquer une accumulation de chaleur.

FCA10702

### **ATTENTION**

Utiliser uniquement de l'essence sans plomb. L'utilisation d'essence avec plomb va endommager irrémédiablement le pot catalytique.

## Selle du pilote

FAU49445

### Dépose de la selle du pilote

1. Introduire la clé dans la serrure de la selle, puis la tourner dans le sens inverse des aiguilles d'une montre.

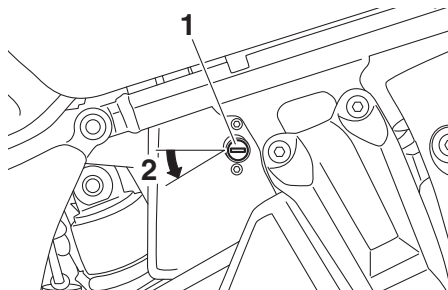

1. Serrure de selle
2. Déverrouiller.

2. Soulever l'avant de la selle du pilote, puis repousser celle-ci vers l'avant.

### Mise en place de la selle du pilote

1. Insérer l'ergot à l'arrière de la selle dans le support de selle comme illustré, puis appuyer sur la selle afin de la verrouiller.

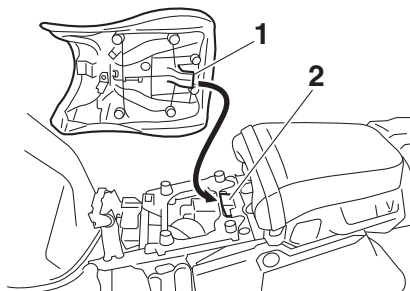

1. Patte de fixation
2. Support de selle

2. Retirer la clé.

### **N.B.**

- Bien veiller à ce que la selle soit correctement en place avant de démarrer.

# Commandes et instruments

- La hauteur de la selle du pilote peut être réglée. Voir la section suivante.

FAU49476

## Réglage de la hauteur de la selle du pilote

La hauteur de la selle du pilote peut être réglée sur l'une des deux positions. La hauteur de la selle du pilote est réglée sur la position haute lors du montage en usine.

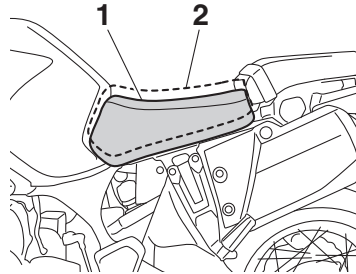

1. Position basse
2. Position haute

## Réglage à la position basse

1. Déposer la selle du pilote.
2. Déposer le dispositif de réglage de la hauteur de la selle du pilote en tirant sur celui-ci.

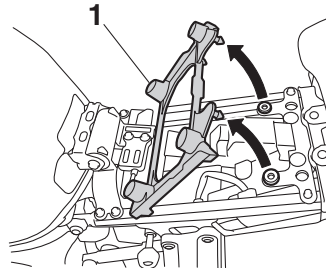

1. Dispositif de réglage de la hauteur de la selle du pilote
3. Reposer le dispositif de réglage de la hauteur de la selle du pilote de sorte que le repère "L" s'aligne sur le repère "L", comme illustré.

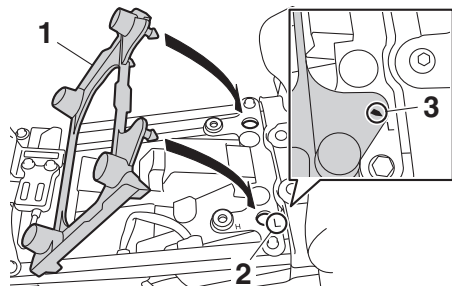

1. Dispositif de réglage de la hauteur de la selle du pilote
2. Repère "L"
3. Repère d'alignement

4. Insérer l'ergot à l'arrière de la selle du pilote dans le support de selle A, comme illustré.

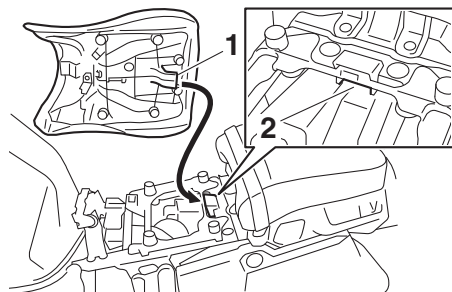

1. Patte de fixation
2. Support de selle A (pour la position basse)

## Réglage à la position haute

1. Déposer la selle du pilote.
2. Déposer le dispositif de réglage de la hauteur de la selle du pilote en tirant sur celui-ci.

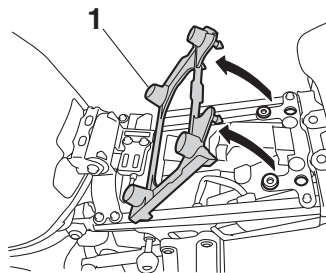

1. Dispositif de réglage de la hauteur de la selle du pilote

3. Reposer le dispositif de réglage de la hauteur de la selle du pilote de sorte que le repère d'alignement s'aligne sur le repère "H", comme illustré.

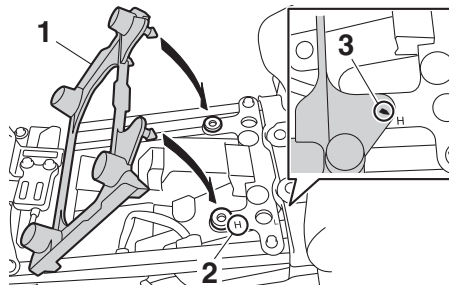

1. Dispositif de réglage de la hauteur de la selle du pilote
2. Repère "H"
3. Repère d'alignement

4. Insérer l'ergot à l'arrière de la selle du pilote dans le support de selle B, comme illustré.

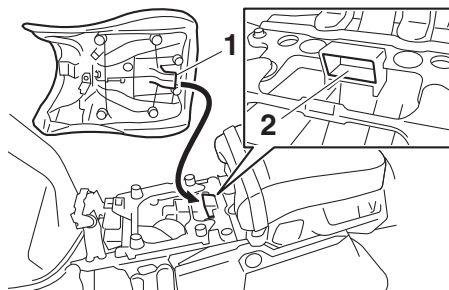

1. Patte de fixation
2. Support de selle B (pour la position haute)

## N.B. \_\_\_\_\_

Bien veiller à ce que la selle soit correctement en place avant de démarrer.

---

## Pare-brise

Le pilote peut régler la hauteur du pare-brise sur quatre positions en fonction de ses préférences.

### Réglage de la hauteur du pare-brise

1. Desserrer le bouton de réglage de la hauteur du pare-brise de chaque côté du pare-brise jusqu'à ce qu'une résistance se fasse sentir. **ATTENTION : Arrêter de tourner le bouton dès qu'une résistance se fait sentir. Dans le cas contraire, le bouton pourrait être endommagé.** [FCA20211]

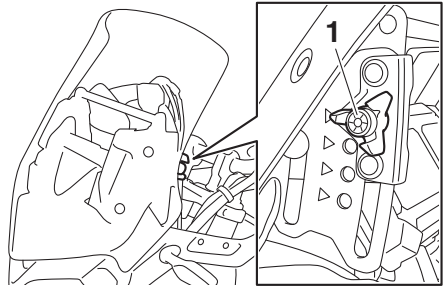

1. Bouton de réglage de la hauteur du pare-brise
2. Tirer les supports de plaque coulissante vers l'extérieur puis régler la hauteur du pare-brise.

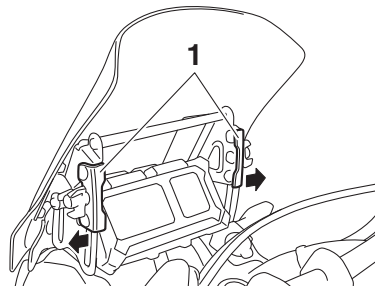

1. Support de plaque coulissante
3. Aligner les supports de plaque coulissante avec les repères à la position désirée.



## N.B. \_\_\_\_\_

- S'assurer que les supports de plaque coulissante sont alignés avec les repères à la même hauteur des deux côtés du pare-brise.
- S'assurer que la saillie située de chaque côté du support de plaque coulissante s'insère dans le trou correspondant de la plaque coulissante.

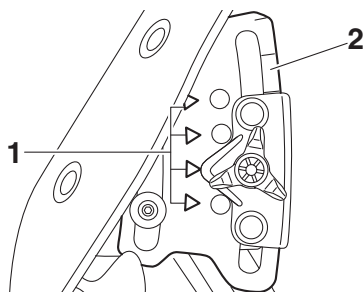

1. Repère d'alignement
2. Plaque coulissante
4. Serrer les boutons de réglage.

## Réglage de la fourche

### **AVERTISSEMENT**

**Toujours sélectionner le même réglage pour les deux bras de fourche. Un réglage mal équilibré risque de réduire la maniabilité et la stabilité du véhicule.**

La fourche est équipée de vis de réglage de la précontrainte de ressort, de vis de réglage de la force d'amortissement à la détente et de vis de réglage de la force d'amortissement à la compression.

FCA10102

### **ATTENTION**

**Ne jamais dépasser les limites maximum ou minimum afin d'éviter d'endommager le mécanisme.**

## Précontrainte du ressort

Pour augmenter la précontrainte de ressort et donc durcir la suspension, tourner la vis de réglage de chacun des bras de fourche dans le sens (a). Pour réduire la précontrainte de ressort et donc adoucir la suspension, tourner ces deux vis dans le sens (b).

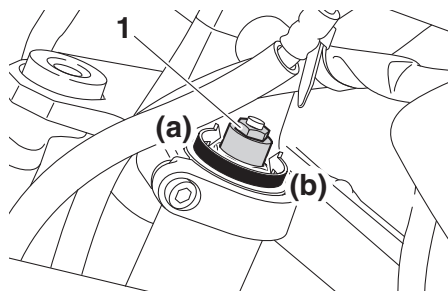

1. Boulon de réglage de la précontrainte du ressort

Le réglage de la précontrainte de ressort est déterminé en effectuant la mesure A (voir illustration). Plus la distance A est

# Commandes et instruments

courte, plus la précontrainte de ressort est élevée ; plus la distance A est grande, plus la précontrainte de ressort est réduite.

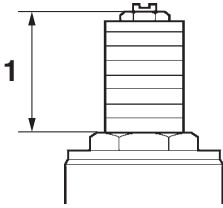

3

1. Distance A

## Réglage de la précontrainte du ressort :

- Minimum (réglage souple) :  
Distance A = 19.0 mm (0.75 in)
- Standard :  
Distance A = 14.0 mm (0.55 in)
- Maximum (réglage dur) :  
Distance A = 4.0 mm (0.16 in)

## Force d'amortissement à la détente

Pour augmenter la force d'amortissement à la détente et donc durcir l'amortissement, tourner la vis de réglage de chacun des bras de fourche dans le sens (a). Pour réduire la force d'amortissement à la détente et donc adoucir l'amortissement, tourner ces deux vis dans le sens (b).

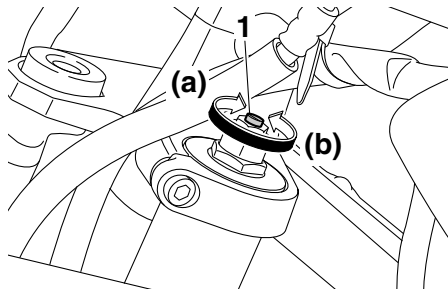

1. Vis de réglage de la force d'amortissement à la détente

## Réglage de l'amortissement à la détente :

- Minimum (réglage souple) :  
10 déclic(s) dans le sens (b)
- Standard :  
8 déclic(s) dans le sens (b)
- Maximum (réglage dur) :  
1 déclic(s) dans le sens (b)

## N.B.

Pour ajuster les réglages de la force d'amortissement, tourner le dispositif de réglage dans le sens (a) jusqu'à ce qu'il s'arrête, puis compter les déclics dans le sens (b).

## Force d'amortissement à la compression

Pour augmenter la force d'amortissement à la compression et donc durcir l'amortissement, tourner la vis de réglage de chacun des bras de fourche dans le sens (a). Pour réduire la force d'amortissement à la compression et donc adoucir l'amortissement, tourner ces deux vis dans le sens (b).

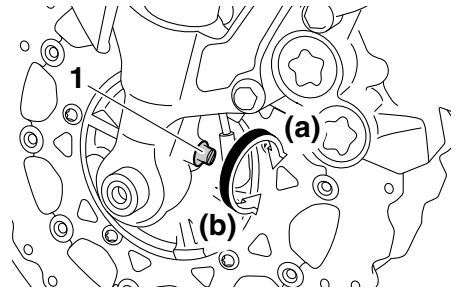

1. Vis de réglage de la force d'amortissement à la compression

## Réglage de l'amortissement à la compression :

- Minimum (réglage souple) :  
13 déclic(s) dans le sens (b)
- Standard :
- 6 déclic(s) dans le sens (b)
- Maximum (réglage dur) :  
1 déclic(s) dans le sens (b)

### N.B.

- Pour ajuster les réglages de la force d'amortissement, tourner le dispositif de réglage dans le sens (a) jusqu'à ce qu'il s'arrête, puis compter les déclics dans le sens (b).
- Bien qu'un dispositif de réglage de la force d'amortissement puisse s'encliquer au-delà du nombre de réglages minimum indiqué, ces réglages sont inefficaces et risquent d'endommager la suspension.
- Lorsqu'un dispositif de réglage de la force d'amortissement est tourné dans le sens (a), la position 0 déclic et la position 1 déclic risquent d'être la même.

## Réglage du combiné ressort-amortisseur

Le combiné ressort-amortisseur est équipé d'un bouton de réglage de la précontrainte de ressort et d'un bouton de réglage de la force d'amortissement à la détente.

FCA10102

### ATTENTION

**Ne jamais dépasser les limites maximum ou minimum afin d'éviter d'endommager le mécanisme.**

3

### Précontrainte du ressort

Pour augmenter la précontrainte de ressort et donc durcir la suspension, tourner le bouton de réglage dans le sens (a). Pour réduire la précontrainte du ressort et donc adoucir la suspension, tourner le bouton de réglage dans le sens (b). **ATTENTION : Pour éviter d'endommager le bouton de réglage, ne pas le tourner en étant assis sur le véhicule.** [FCA20110]

### N.B.

- Bien veiller à aligner un repère de réglage figurant sur le dispositif de réglage et le bord d'alignement.
- Lors du réglage de la précontrainte du ressort, aucune charge ne doit se trouver à l'arrière du véhicule.

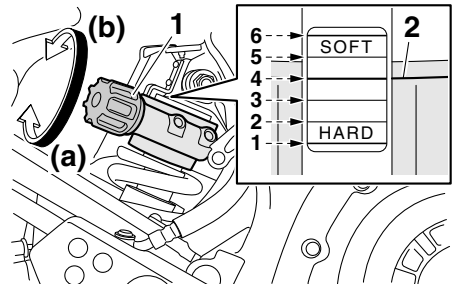

1. Bouton de réglage de la précontrainte de ressort
2. Bord d'alignement

# Commandes et instruments

## Réglage de la précontrainte du ressort :

- Minimum (réglage souple) :  
6
- Standard :  
4
- Maximum (réglage dur) :  
1

## Force d'amortissement à la détente

Pour augmenter la force d'amortissement à la détente et donc durcir l'amortissement, tourner le bouton de réglage dans le sens (a). Pour réduire la force d'amortissement à la détente et donc adoucir l'amortissement, tourner le bouton de réglage dans le sens (b).

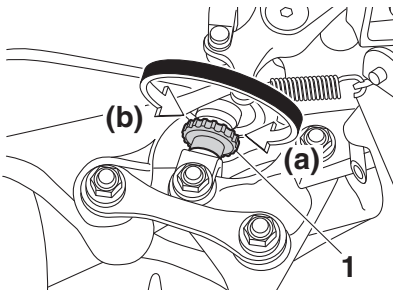

1. Bouton de réglage de la force d'amortissement à la détente

## Réglage de l'amortissement à la détente :

- Minimum (réglage souple) :  
20 déclics dans le sens (b)
- Standard :  
10 déclics dans le sens (b)
- Maximum (réglage dur) :  
1 déclics dans le sens (b)

## N.B.

- Pour ajuster les réglages de la force d'amortissement, tourner le dispositif de réglage dans le sens (a) jusqu'à ce qu'il s'arrête, puis compter les déclics dans le sens (b).

- Bien qu'un dispositif de réglage de la force d'amortissement puisse s'encliquer au-delà du nombre de réglages minimum indiqué, ces réglages sont inefficaces et risquent d'endommager la suspension.
- Lorsqu'un dispositif de réglage de la force d'amortissement est tourné dans le sens (a), la position 0 déclic et la position 1 déclic risquent d'être la même.

FWA10222

## AVERTISSEMENT

Ce combiné ressort-amortisseur contient de l'azote fortement comprimé. Lire attentivement et s'assurer de bien comprendre les informations ci-dessous avant de manipuler le combiné ressort-amortisseur.

- Ne pas modifier ni tenter d'ouvrir la bonbonne.
- Ne pas approcher le combiné ressort-amortisseur d'une flamme ou de toute autre source de chaleur. La pression du gaz augmenterait excessivement, et la bonbonne pourrait exploser.
- Ne pas déformer ni endommager la bonbonne d'aucune façon. Le moindre endommagement de la bonbonne risque de réduire les performances d'amortissement.
- Ne pas jeter un combiné ressort-amortisseur endommagé ou usé. Tout entretien d'un combiné ressort-amortisseur doit être confié à un concessionnaire Yamaha.

## Porte-bagages

FAU49705

Cette moto est équipée d'un porte-bagages standard, ainsi que d'un porte-bagages supplémentaire situé sous la selle du passager. Cet autre porte-bagages permet d'agrandir la surface et la capacité de charge du porte-bagages standard.

Consulter un concessionnaire Yamaha pour plus de détails concernant l'utilisation du porte-bagages supplémentaire.

### Porte-bagages standard

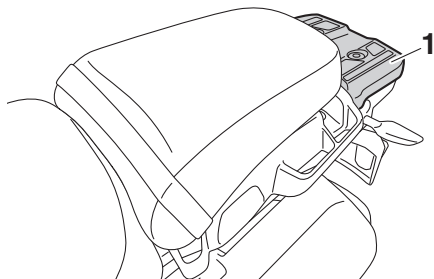

1. Porte-bagages standard

### Porte-bagages supplémentaire

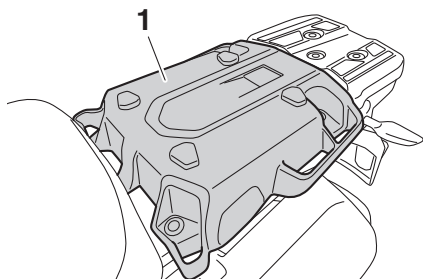

1. Porte-bagages supplémentaire

- Ne pas dépasser la capacité du porte-bagages standard de 5.0 kg (11 lb).
- Ne pas dépasser la capacité du porte-bagages supplémentaire de 5.0 kg (11 lb).

FCA16822

### ATTENTION

Ne pas soulever le véhicule en tirant sur le porte-bagages.

3

### AVERTISSEMENT

FWA15484

- Ne pas dépasser la charge maximale du véhicule, qui est de 212 kg (467 lb).
- Ne jamais s'asseoir et ne jamais prendre de passager sur les porte-bagages.

# Commandes et instruments

## Supports de sangle de fixation des bagages

FAU84680

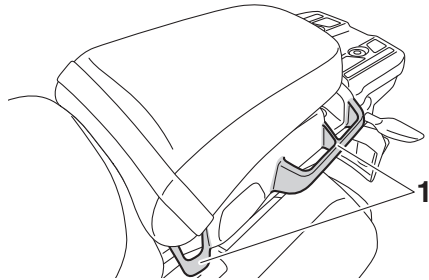

1. Support de sangle de fixation des bagages

Utiliser les points d'ancrage des sangles de fixation indiqués pour fixer les attaches des bagages au véhicule.

## Prise pour accessoire CC

FAU49454

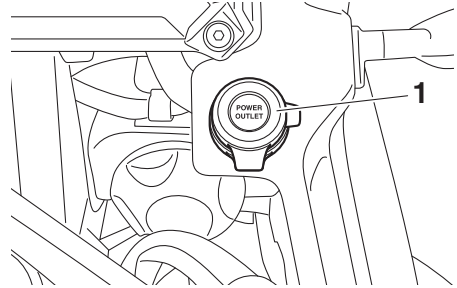

1. Protection de prise pour accessoires CC

Un accessoire de 12 V branché sur la prise pour accessoire CC peut être utilisé lorsque le contacteur à clé est activé.

FCA15432

### **ATTENTION**

**Ne pas utiliser d'accessoire branché à la prise pour accessoire CC lorsque le moteur est coupé, et ne pas dépasser la charge de 30 W (2.5 A), sous peine de risquer de griller un fusible ou de décharger la batterie.**

### Utilisation de la prise pour accessoires CC

1. Désactiver le contacteur à clé.
2. Retirer le capuchon de la prise pour accessoire CC.
3. Éteindre l'accessoire.
4. Brancher l'accessoire à la prise pour accessoire CC.

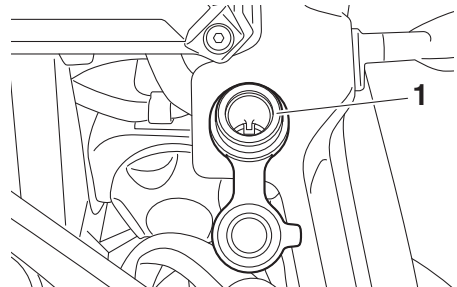

1. Prise pour accessoire CC

5. Activer le contacteur à clé et mettre le moteur en marche. (Voir page 5-2.)
6. Allumer l'accessoire.

FWA14361

FAU15306

## **AVERTISSEMENT**

**Après avoir débranché un accessoire, veiller à remettre la protection de la prise en place afin d'éviter toute décharge électrique ou tout court-circuit.**

## **Béquille latérale**

La béquille latérale est située sur le côté gauche du cadre. Relever ou déployer la béquille latérale avec le pied tout en maintenant le véhicule à la verticale.

## **N.B.**

Le contacteur intégré à la béquille latérale fait partie du circuit du coupe-circuit d'allumage, qui coupe l'allumage dans certaines situations. (Pour plus d'explications au sujet du coupe-circuit d'allumage, se reporter à la section suivante.)

FWA10242

## **AVERTISSEMENT**

**Ne pas rouler la béquille latérale déployée ou ne se relevant pas correctement. Celle-ci pourrait toucher le sol et distraire le pilote, qui pourrait perdre le contrôle du véhicule. Le circuit du coupe-circuit d'allumage de Yamaha permet de rappeler au pilote qu'il doit relever la béquille latérale avant de se mettre en route. Il convient donc de contrôler régulièrement ce système et de le faire réparer par un concessionnaire Yamaha en cas de mauvais fonctionnement.**

## Coupe-circuit d'allumage

Ce dispositif empêche le démarrage du moteur en prise tant que le levier d'embrayage n'est pas tiré et que la béquille latérale n'est pas relevée. Il arrête également le moteur si la béquille latérale est abaissée alors qu'un rapport est engagé.

Contrôler régulièrement le système via la procédure suivante.

### 3 N.B. \_\_\_\_\_

- Ce contrôle est le plus fiable lorsque effectué le moteur chaud.
  - Voir les pages 3-2 et 3-20 pour des informations sur le fonctionnement des contacteurs.
-



Le moteur étant coupé :

1. Déployer la béquille latérale.
2. Placer le coupe-circuit du moteur en position marche.
3. Tourner le contacteur à clé sur la position marche.
4. Mettre la boîte de vitesses au point mort.
5. Appuyer sur le contacteur du démarreur.

**Le moteur démarre-t-il ?**

**⚠ AVERTISSEMENT**

**En présence d'un dysfonctionnement, faire inspecter le véhicule avant de le conduire.**

OUI

NON

Le contacteur de point mort pourrait ne pas fonctionner.  
**Ne pas rouler** avant d'avoir fait contrôler la moto par un concessionnaire Yamaha.

Le moteur tournant toujours :

6. Relever la béquille latérale.
7. Tirer le levier d'embrayage.
8. Engager un rapport.
9. Déployer la béquille latérale.

**Le moteur cale-t-il ?**

OUI

NON

Le contacteur de béquille latérale pourrait ne pas fonctionner.  
**Ne pas rouler** avant d'avoir fait contrôler la moto par un concessionnaire Yamaha.

Après que le moteur a calé :

10. Relever la béquille latérale.
11. Tirer le levier d'embrayage.
12. Appuyer sur le contacteur du démarreur.

**Le moteur démarre-t-il ?**

OUI

NON

Le contacteur d'embrayage pourrait ne pas fonctionner.  
**Ne pas rouler** avant d'avoir fait contrôler la moto par un concessionnaire Yamaha.

Le circuit est en ordre.  
**La moto peut être utilisée.**

# Pour la sécurité – contrôles avant utilisation

FAU63441

Toujours effectuer ces contrôles avant chaque départ afin de s'assurer que le véhicule peut être conduit en toute sécurité. Toujours respecter les procédés et intervalles de contrôle et d'entretien figurant dans ce Manuel du propriétaire.

FWA11152

## AVERTISSEMENT

**L'omission du contrôle ou de l'entretien correct du véhicule augmente les risques d'accident ou d'endommagement. Ne pas conduire le véhicule en cas de détection d'un problème. Si le problème ne peut être résolu en suivant les procédés repris dans ce manuel, faire contrôler le véhicule par un concessionnaire Yamaha.**

Contrôler les points suivants avant de mettre le moteur en marche :

ÉLÉMENTS	CONTRÔLES	PAGES
<b>Carburant</b>	<ul style="list-style-type: none"><li>• Contrôler le niveau de carburant dans le réservoir.</li><li>• Refaire le plein de carburant si nécessaire.</li><li>• S'assurer de l'absence de fuite au niveau des durites d'alimentation.</li><li>• S'assurer que la durite de trop-plein du réservoir de carburant n'est ni bouchée, ni craquelée ou autrement endommagée, et qu'elle est branchée correctement.</li></ul>	3-29, 3-30
<b>Huile moteur</b>	<ul style="list-style-type: none"><li>• Contrôler le niveau d'huile du moteur.</li><li>• Si nécessaire, ajouter l'huile du type recommandé jusqu'au niveau spécifié.</li><li>• S'assurer de l'absence de fuites d'huile.</li></ul>	6-11
<b>Huile de couple conique arrière</b>	<ul style="list-style-type: none"><li>• S'assurer de l'absence de fuites d'huile.</li></ul>	6-15
<b>Liquide de refroidissement</b>	<ul style="list-style-type: none"><li>• Contrôler le niveau du liquide de refroidissement dans le vase d'expansion.</li><li>• Si nécessaire, ajouter du liquide de refroidissement du type recommandé jusqu'au niveau spécifié.</li><li>• Contrôler le circuit de refroidissement et s'assurer de l'absence de toute fuite.</li></ul>	6-17
<b>Frein avant</b>	<ul style="list-style-type: none"><li>• Contrôler le fonctionnement.</li><li>• Faire purger le circuit hydraulique par un concessionnaire Yamaha en cas de sensation de mollesse.</li><li>• Contrôler l'usure des plaquettes de frein.</li><li>• Remplacer si nécessaire.</li><li>• Contrôler le niveau du liquide dans le réservoir.</li><li>• Si nécessaire, ajouter du liquide de frein du type spécifié jusqu'au niveau spécifié.</li><li>• Contrôler le circuit hydraulique et s'assurer de l'absence de toute fuite.</li></ul>	6-25, 6-26

# Pour la sécurité – contrôles avant utilisation

ÉLÉMENTS	CONTRÔLES	PAGES
<b>Frein arrière</b>	<ul style="list-style-type: none"> <li>• Contrôler le fonctionnement.</li> <li>• Faire purger le circuit hydraulique par un concessionnaire Yamaha en cas de sensation de mollesse.</li> <li>• Contrôler l'usure des plaquettes de frein.</li> <li>• Remplacer si nécessaire.</li> <li>• Contrôler le niveau du liquide dans le réservoir.</li> <li>• Si nécessaire, ajouter du liquide de frein du type spécifié jusqu'au niveau spécifié.</li> <li>• Contrôler le circuit hydraulique et s'assurer de l'absence de toute fuite.</li> </ul>	6-25, 6-26
<b>Embrayage</b>	<ul style="list-style-type: none"> <li>• Contrôler le fonctionnement.</li> <li>• Faire purger le circuit hydraulique par un concessionnaire Yamaha en cas de sensation de mollesse.</li> <li>• Contrôler le circuit hydraulique et s'assurer de l'absence de toute fuite.</li> </ul>	6-23
<b>Poignée des gaz</b>	<ul style="list-style-type: none"> <li>• S'assurer du fonctionnement en douceur.</li> <li>• Contrôler la garde de la poignée des gaz.</li> <li>• Si nécessaire, faire régler la garde de la poignée des gaz et lubrifier le câble et le boîtier de la poignée des gaz par un concessionnaire Yamaha.</li> </ul>	6-19, 6-28
<b>Roues et pneus</b>	<ul style="list-style-type: none"> <li>• S'assurer de l'absence d'endommagement.</li> <li>• Contrôler l'état des pneus et la profondeur des sculptures.</li> <li>• Contrôler la pression de gonflage.</li> <li>• Corriger si nécessaire.</li> </ul>	6-20, 6-23
<b>Pédale de frein et sélecteur</b>	<ul style="list-style-type: none"> <li>• S'assurer du fonctionnement en douceur.</li> <li>• Si nécessaire, lubrifier les points pivots.</li> </ul>	6-28
<b>Levier de frein et d'embrayage</b>	<ul style="list-style-type: none"> <li>• S'assurer du fonctionnement en douceur.</li> <li>• Si nécessaire, lubrifier les points pivots.</li> </ul>	6-29
<b>Béquille latérale</b>	<ul style="list-style-type: none"> <li>• S'assurer du fonctionnement en douceur.</li> <li>• Lubrifier le pivot si nécessaire.</li> </ul>	6-29
<b>Attaches du cadre</b>	<ul style="list-style-type: none"> <li>• S'assurer que tous les écrous et vis sont correctement serrés.</li> <li>• Serrer si nécessaire.</li> </ul>	—
<b>Instruments, éclairage, signalisation et contacteurs</b>	<ul style="list-style-type: none"> <li>• Contrôler le fonctionnement.</li> <li>• Corriger si nécessaire.</li> </ul>	—
<b>Contacteur de béquille latérale</b>	<ul style="list-style-type: none"> <li>• Contrôler le fonctionnement du coupe-circuit d'allumage.</li> <li>• En cas de mauvais fonctionnement, faire contrôler le véhicule par un concessionnaire Yamaha.</li> </ul>	3-41

# Utilisation et conseils importants concernant le pilotage

---

FAU15952

FAU73451

Lire attentivement ce manuel afin de se familiariser avec toutes les commandes. Si l'explication d'une commande ou d'une fonction pose un problème, consulter un concessionnaire Yamaha.

FWA10272

## **AVERTISSEMENT**

**Une mauvaise connaissance des commandes peut entraîner une perte de contrôle, qui pourrait se traduire par un accident et des blessures.**

---

## **N.B.** \_\_\_\_\_

Ce modèle est équipé de :

- un capteur de sécurité de chute permettant de couper le moteur en cas de renversement. Couper le contacteur à clé une fois avant d'essayer de redémarrer le moteur. Si le contacteur à clé n'est pas coupé au préalable, le moteur se lance mais ne se met pas en marche lors de l'actionnement du contacteur du démarreur.
  - un système d'arrêt automatique du moteur. Le moteur se coupe automatiquement après avoir tourné au ralenti pendant 20 minutes. Le cas échéant, il suffit d'appuyer sur le contacteur du démarreur pour remettre le moteur en marche.
-

# Utilisation et conseils importants concernant le pilotage

FAU54174

## Démarrage du moteur

Afin que le coupe-circuit d'allumage (page 3-42) permette le démarrage, l'une des conditions suivantes doit être remplie :

- la boîte de vitesses est au point mort.
- le levier d'embrayage est tiré et la béquille latérale est relevée.

### Démarrer le moteur

1. Tourner le contacteur à clé sur "ON", puis placer le coupe-circuit du moteur sur "O".
2. Vérifier que les témoins suivants s'allument pendant quelques secondes, puis s'éteignent.
  - Témoin d'alerte du niveau d'huile
  - Témoin d'alerte de panne du moteur
  - Témoin TCS
  - Témoins du régulateur de vitesse
  - Témoin de l'immobilisateur anti-vol
  - Témoin d'alerte du système ABS
  - Témoin du point mort

### N.B.

- Le témoin d'alerte du système ABS doit s'éteindre une fois que le véhicule atteint une vitesse de 10 km/h (6 mi/h).
- Le témoin de point mort doit s'allumer lorsque la boîte de vitesses est au point mort.

FCA24110

## ATTENTION

**Si un témoin ou un témoin d'alerte ne fonctionne pas comme indiqué ci-dessus, faire contrôler le véhicule par un concessionnaire Yamaha.**

3. Mettre la boîte de vitesses au point mort.
4. Appuyer sur le contacteur du démarreur et le relâcher lorsque le moteur démarre.

Si le moteur ne démarre pas après avoir appuyé pendant 5 secondes sur le contacteur du démarreur, attendre 10 secondes avant d'appuyer de nouveau sur le contacteur pour permettre ainsi de rétablir la tension de la batterie.

FCA11043

## ATTENTION

**En vue de prolonger la durée de service du moteur, ne jamais accélérer à l'excès tant que le moteur est froid !**

# Utilisation et conseils importants concernant le pilotage

## Passage de rapports

FAU16674

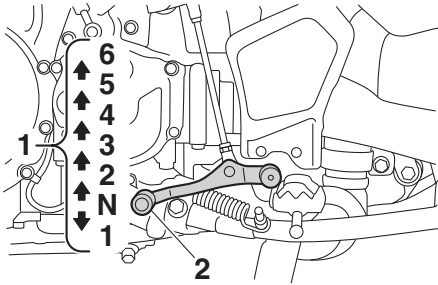

1. Positions des pignons
2. Sélecteur au pied

La boîte de vitesses permet de contrôler la puissance du moteur disponible lors des démarrages, accélérations, montées des côtes, etc.

Les positions du sélecteur sont indiquées sur l'illustration.

### N.B.

Pour passer au point mort (**N**), enfoncer le sélecteur à plusieurs reprises jusqu'à ce qu'il arrive en fin de course, puis le relever légèrement.

FCA10261

## ATTENTION

- **Ne pas rouler trop longtemps en roue libre lorsque le moteur est coupé et ne pas remorquer la moto sur de longues distances, même lorsque la boîte de vitesses est au point mort. En effet, son graissage ne s'effectue correctement que lorsque le moteur tourne. Un graissage insuffisant risque d'endommager la boîte de vitesses.**
- **Toujours débrayer avant de changer de vitesse afin d'éviter d'endommager le moteur, la boîte de vitesses et la transmission, qui ne**

**sont pas conçus pour résister au choc infligé par un passage en force des vitesses.**

FAU85370

## Démarrage et accélération

1. Actionner le levier d'embrayage pour débrayer.
2. Engager la première vitesse. Le témoin de point mort doit s'éteindre.
3. Donner progressivement des gaz tout en relâchant lentement le levier d'embrayage.
4. Après le démarrage, couper les gaz tout en actionnant rapidement le levier d'embrayage.
5. Engager la deuxième vitesse. (Bien veiller à ne pas engager le point mort.)
6. Accélérer un peu tout en relâchant progressivement le levier d'embrayage.
7. Procéder de la même façon pour passer les vitesses suivantes.

FAU85380

## Décélération

1. Lâcher les gaz et actionner à la fois le frein avant et le frein arrière sans à-coups afin de ralentir.
2. Lorsque le véhicule décélère, rétrograder.
3. Lorsque le moteur est sur le point de caler ou tourne irrégulièrement, serrer le levier d'embrayage, utiliser les freins pour ralentir la moto et continuer à rétrograder si nécessaire.
4. Dès que la moto est à l'arrêt, la boîte de vitesses peut être mise au point mort. Le témoin de point mort doit s'allumer ; le levier d'embrayage peut alors être relâché.

## AVERTISSEMENT

- Un freinage incorrect peut être la cause d'une perte de contrôle ou de traction. Toujours utiliser les deux freins et les serrer sans à-coups.
- S'assurer que la moto et le moteur ont suffisamment ralenti avant de rétrograder. Le fait de rétrograder lorsque la vitesse du véhicule ou le régime du moteur sont trop élevés pourrait provoquer une perte de traction de la roue arrière ou un sur-régime du moteur, ce qui pourrait provoquer une perte de contrôle, un accident et des blessures. Cela pourrait également endommager le moteur ou la transmission.

## Comment réduire sa consommation de carburant

La consommation de carburant dépend dans une grande mesure du style de conduite. Suivre les conseils suivants en vue d'économiser le carburant :

- Passer sans tarder aux rapports supérieurs et éviter les régimes très élevés lors des accélérations.
- Ne pas donner de gaz en rétrogradant et éviter d'emballer le moteur à vide.
- Couper le moteur au lieu de le laisser tourner longtemps au ralenti (ex. : embouteillages, feux de signalisation, passages à niveau).

# Utilisation et conseils importants concernant le pilotage

FAU16842

## Rodage du moteur

Les premiers 1600 km (1000 mi) constituent la période la plus importante de la vie du moteur. C'est pourquoi il est indispensable de lire attentivement ce qui suit.

Le moteur étant neuf, il faut éviter de le soumettre à un effort excessif pendant les premiers 1600 km (1000 mi). Les pièces mobiles du moteur doivent s'user et se roder mutuellement pour obtenir les jeux de marche corrects. Pendant cette période, éviter de conduire à pleins gaz de façon prolongée et éviter tout excès susceptible de provoquer la surchauffe du moteur.

FAU58991

## 0–1000 km (0–600 mi)

Éviter l'utilisation prolongée à plus de 3900 tr/mn. **ATTENTION : Changer l'huile moteur et l'huile de couple conique et remplacer l'élément ou la cartouche du filtre à huile après 1000 km (600 mi) d'utilisation.** [FCA10333]

## 1000–1600 km (600–1000 mi)

Éviter l'utilisation prolongée à plus de 4700 tr/mn.

## 1600 km (1000 mi) et au-delà

Le rodage est terminé et l'on peut rouler normalement.

FCA23060

## ATTENTION

- Ne jamais faire fonctionner le moteur dans la zone de haut régime du compte-tours.
- Si un problème quelconque survient au moteur durant la période de rodage, consulter immédiatement un concessionnaire Yamaha.

FAU17214

## Stationnement

Pour stationner le véhicule, couper le moteur, puis retirer la clé de contact.

FWA10312

## AVERTISSEMENT

- Comme le moteur et le système d'échappement peuvent devenir brûlants, il convient de se garer de façon à ce que les piétons ou les enfants ne puissent toucher facilement ces éléments et s'y brûler.
- Ne pas garer le véhicule dans une descente ou sur un sol meuble, car il pourrait facilement se renverser, ce qui augmenterait les risques de fuite de carburant et d'incendie.
- Ne pas se garer à proximité d'herbe ou d'autres matériaux inflammables, car ils présentent un risque d'incendie.



# Entretien périodique et réglage

FAU17246

La réalisation des contrôles et entretiens, réglages et lubrifications périodiques permet de garantir le meilleur rendement possible et contribue hautement à la sécurité de conduite. La sécurité est l'impératif numéro un du bon motocycliste. Les points de contrôle, réglage et lubrification principaux du véhicule sont expliqués aux pages suivantes.

Les fréquences données dans le tableau des entretiens périodiques s'entendent pour la conduite dans des conditions normales. Le propriétaire devra donc adapter les fréquences préconisées et éventuellement les raccourcir en fonction du climat, du terrain, de la situation géographique et de l'usage qu'il fait de son véhicule.

FWA10322

## AVERTISSEMENT

L'omission d'entretiens ou l'utilisation de techniques d'entretien incorrectes peut accroître les risques de blessures, voire de mort, pendant un entretien ou l'utilisation du véhicule. Si l'on ne maîtrise pas les techniques d'entretien du véhicule, ce travail doit être confié à un concessionnaire Yamaha.

FWA15123

## AVERTISSEMENT

Couper le moteur avant d'effectuer tout entretien, sauf si autrement spécifié.

- Les pièces mobiles d'un moteur en marche risquent de happer un membre ou un vêtement et les éléments électriques de provoquer décharges et incendies.
- Effectuer un entretien en laissant tourner le moteur peut entraîner traumatismes oculaires, brûlures, incendies et intoxications par monoxyde de carbone pouvant provo-

quer la mort. Se reporter à la page 1-2 pour plus d'informations concernant le monoxyde de carbone.

FWA15461

## AVERTISSEMENT

Les disques, étriers, tambours et garnitures de frein peuvent devenir très chauds lors de leur utilisation. Pour éviter tout risque de brûlures, laisser refroidir les éléments de frein avant de les toucher.

Le but des entretiens du système antipollution ne se limite pas à réduire la pollution atmosphérique, ils permettent aussi d'assurer un rendement et un fonctionnement optimaux du moteur. Les entretiens relatifs au système de contrôle des gaz d'échappement sont regroupés dans un tableau d'entretiens périodiques séparé. La personne qui effectue ces entretiens doit avoir accès à des données techniques spécialisées et doit posséder les connaissances et l'outillage nécessaires. L'entretien, le remplacement et les réparations des organes du système de contrôle des gaz d'échappement peuvent être effectués par tout mécanicien professionnel. Les concessionnaires Yamaha possèdent la formation technique et l'outillage requis pour mener à bien ces entretiens.

6

## Trousse de réparation

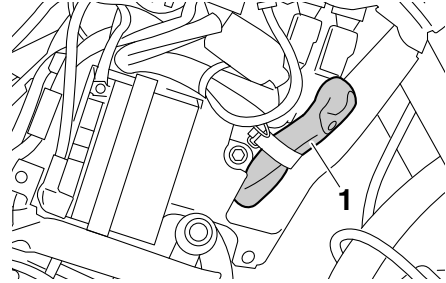

1. Trousse de réparation

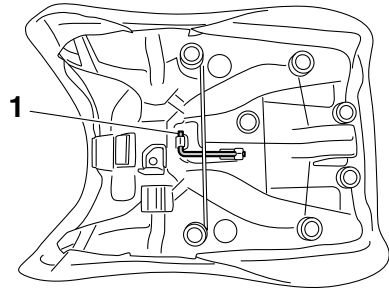

1. Clé hexagonale

La trousse de réparation est située à l'emplacement indiqué.

Les informations données dans ce manuel et les outils de la trousse de réparation sont destinés à fournir au propriétaire les moyens nécessaires pour effectuer l'entretien préventif et les petites réparations. Cependant, une clé dynamométrique et d'autres outils peuvent être nécessaires pour effectuer correctement certains entretiens.

### **N.B.**

Si l'on ne dispose pas des outils ou de l'expérience nécessaires pour mener un travail à bien, il faut le confier à son concessionnaire Yamaha.

# Entretien périodique et réglage

FAU71033

## Tableaux d'entretien périodique

### N.B.

- L'entretien des éléments repérés d'un astérisque ne peut être mené à bien sans les données techniques, les connaissances et l'outillage adéquats, et doit être confié à votre concessionnaire Yamaha.
- À partir de 50000 km (30000 mi), effectuer les entretiens en reprenant les fréquences depuis 10000 km (6000 mi).
- **Il n'est pas nécessaire d'effectuer le contrôle annuel lorsqu'un contrôle périodique a été effectué dans l'année à échéance de la distance parcourue.**

FAU71071

## Entretiens périodiques du système de contrôle des gaz d'échappement

N°	ÉLÉMENTS	CONTRÔLES OU ENTRETIENS À EFFECTUER	DISTANCE AU COMPTEUR					CONTRÔLE ANNUEL		
			X 1000 km							
			1	10	20	30	40			
X 1000 mi					0.6	6	12	18	24	
1	* Canalisation de carburant	<ul style="list-style-type: none"> <li>● S'assurer que les durites d'alimentation ne sont ni craquelées ni autrement endommagées.</li> <li>● Remplacer si nécessaire.</li> </ul>		√	√	√	√	√	√	√
2	* Bougies	<ul style="list-style-type: none"> <li>● Contrôler l'état.</li> <li>● Régler l'écartement et nettoyer.</li> </ul>		√		√				
		<ul style="list-style-type: none"> <li>● Remplacer.</li> </ul>			√		√			
3	* Jeu des soupapes	<ul style="list-style-type: none"> <li>● Vérifier et régler.</li> </ul>	Tous les 40000 km (24000 mi)							
4	* Injection de carburant	<ul style="list-style-type: none"> <li>● Contrôler le régime de ralenti du moteur.</li> </ul>	√	√	√	√	√	√		
		<ul style="list-style-type: none"> <li>● Vérifier et régler la synchronisation.</li> </ul>		√	√	√	√	√		
5	* Système d'échappement	<ul style="list-style-type: none"> <li>● S'assurer qu'il n'y a pas de fuites.</li> <li>● Serrer si nécessaire.</li> <li>● Remplacer les joints si nécessaire.</li> </ul>	√	√	√	√	√			
6	* Recyclage des vapeurs de carburant	<ul style="list-style-type: none"> <li>● S'assurer du bon état du dispositif de recyclage.</li> <li>● Remplacer si nécessaire.</li> </ul>			√		√			

# Entretien périodique et réglage

FAU71372

## Tableau des entretiens et graissages périodiques

N°	ÉLÉMENTS	CONTRÔLES OU ENTRETIENS À EFFECTUER	DISTANCE AU COMPTEUR					CONTRÔLE ANNUEL		
			X 1000 km							
			1	10	20	30	40			
X 1000 mi					0.6	6	12	18	24	
1	* <b>Contrôle du système de diagnostic</b>	<ul style="list-style-type: none"> <li>Réaliser une inspection dynamique à l'aide de l'outil de diagnostic des pannes Yamaha.</li> <li>Vérifier les codes d'erreur.</li> </ul>	√	√	√	√	√	√	√	√
2	* <b>Élément du filtre à air</b>	<ul style="list-style-type: none"> <li>Remplacer.</li> </ul>	Tous les 40000 km (24000 mi)							
3	* <b>Embrayage</b>	<ul style="list-style-type: none"> <li>Contrôler le fonctionnement, le niveau de liquide et s'assurer de l'absence de fuite.</li> </ul>	√	√	√	√	√			
4	* <b>Frein avant</b>	<ul style="list-style-type: none"> <li>Contrôler le fonctionnement, le niveau du liquide et s'assurer de l'absence de fuite.</li> <li>Remplacer les plaquettes de frein si nécessaire.</li> </ul>	√	√	√	√	√	√	√	√
5	* <b>Frein arrière</b>	<ul style="list-style-type: none"> <li>Contrôler le fonctionnement, le niveau du liquide et s'assurer de l'absence de fuite.</li> <li>Remplacer les plaquettes de frein si nécessaire.</li> </ul>	√	√	√	√	√	√	√	√
6	* <b>Durites de frein</b>	<ul style="list-style-type: none"> <li>S'assurer de l'absence de craquelures ou autre endommagement.</li> </ul>		√	√	√	√	√	√	√
		<ul style="list-style-type: none"> <li>Remplacer.</li> </ul>	Tous les 4 ans							
7	* <b>Liquide de frein</b>	<ul style="list-style-type: none"> <li>Changer.</li> </ul>	Tous les 2 ans							
8	* <b>Roues</b>	<ul style="list-style-type: none"> <li>Contrôler le voile et l'état.</li> <li>Serrer tous les rayons.</li> </ul>	À l'intervalle initial, puis tous les 5000 km (3000 mi)							
9	* <b>Pneus</b>	<ul style="list-style-type: none"> <li>Contrôler la profondeur de sculpture et l'état des pneus.</li> <li>Remplacer si nécessaire.</li> <li>Contrôler la pression de gonflage.</li> <li>Corriger si nécessaire.</li> </ul>		√	√	√	√	√	√	√
10	* <b>Roulements de roue</b>	<ul style="list-style-type: none"> <li>S'assurer qu'ils n'ont pas de jeu et ne sont pas endommagés.</li> </ul>		√	√	√	√	√		

# Entretien périodique et réglage

N°	ÉLÉMENTS	CONTRÔLES OU ENTRETIENS À EFFECTUER	DISTANCE AU COMPTEUR					CONTRÔLE ANNUEL		
			X 1000 km							
			1	10	20	30	40			
X 1000 mi					0.6	6	12	18	24	
11	* Roulements d'articulation de bras oscillant	• S'assurer du bon fonctionnement et de l'absence de jeu excessif.		√	√	√	√			
		• Lubrifier à la graisse à base de savon au lithium.	Tous les 50000 km (30000 mi)							
12	* Roulements de direction	• S'assurer qu'il n'y a pas de jeu.	√	√	√	√	√			
		• Regarnir modérément de graisse à base de savon au lithium.	Tous les 50000 km (30000 mi)							
13	* Visserie du châssis	• S'assurer du serrage correct de toute la visserie.		√	√	√	√	√		
14	Axe de pivot de levier de frein	• Lubrifier à la graisse silicone.		√	√	√	√	√		
15	Axe de pivot de pédale de frein	• Lubrifier à la graisse à base de savon au lithium.		√	√	√	√	√		
16	Axe de pivot de levier d'embrayage	• Lubrifier à la graisse silicone.		√	√	√	√	√		
17	Axe de pivot de sélecteur au pied	• Lubrifier à la graisse à base de savon au lithium.		√	√	√	√	√		
18	Béquille latérale	• Contrôler le fonctionnement. • Lubrifier à la graisse à base de savon au lithium.		√	√	√	√	√		
19	* Contacteur de béquille latérale	• Contrôler le fonctionnement et remplacer si nécessaire.	√	√	√	√	√	√		
20	* Fourche avant	• Contrôler le fonctionnement et s'assurer de l'absence de fuites d'huile. • Remplacer si nécessaire.		√	√	√	√			
21	* Combiné ressort-amortisseur	• Contrôler le fonctionnement et s'assurer de l'absence de fuites d'huile. • Remplacer si nécessaire.		√	√	√	√			
22	* Points pivots de bras relais et bras de raccordement de suspension arrière	• Contrôler le fonctionnement.		√	√	√	√			

# Entretien périodique et réglage

N°	ÉLÉMENTS	CONTRÔLES OU ENTRETIENS À EFFECTUER	DISTANCE AU COMPTEUR					CONTRÔLE ANNUEL
			X 1000 km					
			1	10	20	30	40	
X 1000 mi			0.6	6	12	18	24	
23	Huile moteur	<ul style="list-style-type: none"> <li>• Changer (chauffer le moteur avant d'effectuer la vidange).</li> <li>• Contrôler le niveau d'huile et s'assurer de l'absence de fuites d'huile.</li> </ul>	√	√	√	√	√	√
24	Cartouche du filtre à huile moteur	<ul style="list-style-type: none"> <li>• Remplacer.</li> </ul>	√		√		√	
25 *	Circuit de refroidissement	<ul style="list-style-type: none"> <li>• Contrôler le niveau de liquide de refroidissement et s'assurer de l'absence de fuites de liquide.</li> <li>• Changer.</li> </ul>		√	√	√	√	√
			Tous les 3 ans					
26 *	Huile de couple conique arrière	<ul style="list-style-type: none"> <li>• Contrôler le niveau d'huile et s'assurer de l'absence de fuites d'huile.</li> <li>• Changer.</li> </ul>	√	√	√	√	√	
			√		√		√	
27 *	Contacteur de feu stop sur frein avant et arrière	<ul style="list-style-type: none"> <li>• Contrôler le fonctionnement.</li> </ul>	√	√	√	√	√	√
28 *	Pièces mobiles et câbles	<ul style="list-style-type: none"> <li>• Lubrifier.</li> </ul>		√	√	√	√	√
29 *	Logement de la poignée des gaz et câble	<ul style="list-style-type: none"> <li>• Contrôler le fonctionnement et la garde.</li> <li>• Régler le jeu du câble des gaz si nécessaire.</li> <li>• Lubrifier le logement de la poignée des gaz et le câble des gaz.</li> </ul>		√	√	√	√	√
30 *	Éclairage, signalisation et contacteurs	<ul style="list-style-type: none"> <li>• Contrôler le fonctionnement.</li> <li>• Régler le faisceau de phare.</li> </ul>	√	√	√	√	√	√

FAU72841

## N.B.

Filtre à air

- Le filtre à air de ce modèle utilise un élément jetable en papier revêtu d'huile qui doit être remplacé. Ne pas le nettoyer à l'air comprimé, cela l'endommagerait.

# Entretien périodique et réglage

---

- Il convient de remplacer plus fréquemment l'élément si le véhicule est souvent utilisé dans des zones poussiéreuses ou humides.

## Entretien des freins hydrauliques et de l'embrayage

- Contrôler régulièrement les réservoirs de liquide de frein et de liquide d'embrayage. Faire l'appoint si nécessaire.
  - Remplacer tous les deux ans les composants internes des maîtres-cylindres et des étriers de frein, du maître-cylindre et du récepteur hydraulique d'embrayage, ainsi que le liquide de frein et d'embrayage.
  - Remplacer les durites de frein et d'embrayage tous les quatre ans ou avant si elles sont craquelées ou endommagées.
-

# Entretien périodique et réglage

FAU18782

## Dépose et repose des carénages

Afin de pouvoir effectuer certains entretiens décrits dans ce chapitre, il est nécessaire de déposer les carénages illustrés. Se référer à cette section à chaque fois qu'il faut déposer ou reposer un carénage.

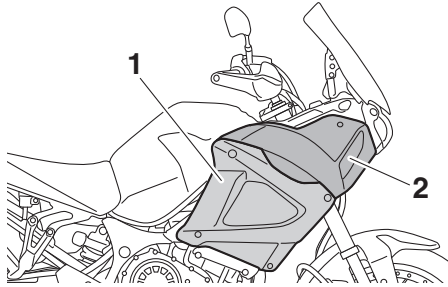

1. Carénage A
2. Carénage B

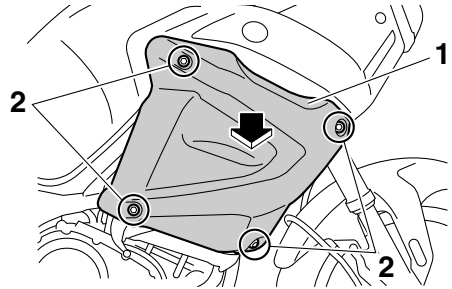

1. Carénage A
2. Vis à serrage rapide

### Mise en place du carénage

1. Loger les ergots du carénage dans les orifices correspondants du carénage B.

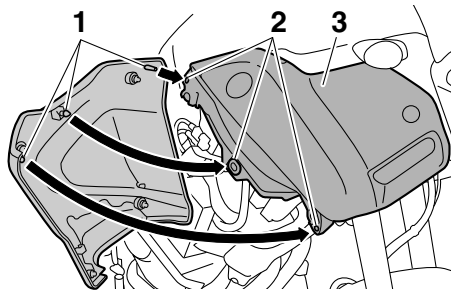

1. Patte de fixation
2. Orifice correspondant
3. Carénage B

2. Reposer les vis à serrage rapide.

## Carénage A

### Dépose du carénage

Retirer les vis à serrage rapide, puis retirer le carénage en procédant comme illustré.

FAU55960

## Carénage B

### Dépose du carénage

1. Déposer le carénage A.
2. Retirer les vis et les rivets démonstrables, puis retirer le carénage.



# Entretien périodique et réglage

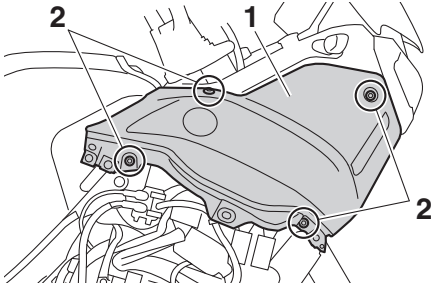

1. Carénage B
2. Vis

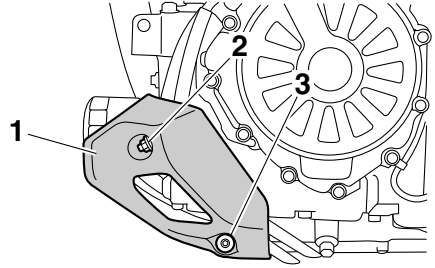

1. Carénage C
2. Écrou
3. Vis

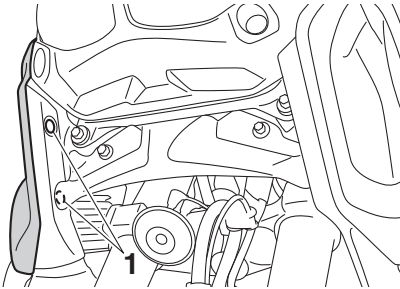

1. Rivet démontable

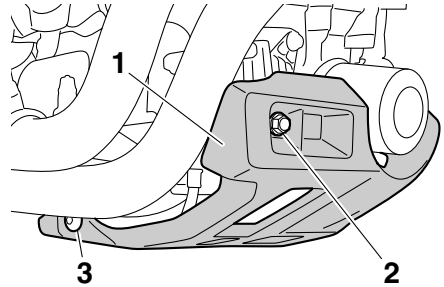

1. Carénage C
2. Écrou
3. Vis

## Mise en place du carénage

1. Remettre le carénage en place, puis reposer les vis et les rivets démontables.
2. Installer le carénage A.

## **Carénage C**

### Dépose du carénage

Déposer le carénage après avoir retiré les vis et les écrous.

### Mise en place du carénage

Remettre le carénage à sa place, puis reposer les vis et les écrous.

# Entretien périodique et réglage

FAU19653

## Contrôle des bougies

Les bougies sont des pièces importantes du moteur et elles doivent être contrôlées régulièrement, de préférence par un concessionnaire Yamaha. Les bougies doivent être démontées et contrôlées aux fréquences indiquées dans le tableau des entretiens et graissages périodiques, car la chaleur et les dépôts finissent par les user. L'état des bougies peut en outre révéler l'état du moteur.

La porcelaine autour de l'électrode centrale de chaque bougie doit être de couleur café au lait clair ou légèrement foncé, couleur idéale pour un véhicule utilisé dans des conditions normales. Si la couleur d'une bougie est nettement différente, le moteur pourrait présenter une anomalie. Ne jamais essayer de diagnostiquer soi-même de tels problèmes. Il est préférable de confier le véhicule à un concessionnaire Yamaha.

Si l'usure des électrodes est excessive ou les dépôts de calamine ou autres sont trop importants, il convient de remplacer la bougie concernée.

**Bougie spécifiée :**  
NGK/CPR8EB9

Avant de monter une bougie, il faut mesurer l'écartement de ses électrodes à l'aide d'un jeu de cales d'épaisseur et le régler si nécessaire.

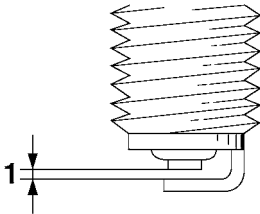

1. Écartement des électrodes

**Écartement des électrodes :**  
0.8–0.9 mm (0.031–0.035 in)

Nettoyer la surface du joint de la bougie et ses plans de joint, puis nettoyer soigneusement les filets de bougie.

**Couple de serrage :**  
Bougie :  
13 N·m (1.3 kgf·m, 9.6 lb-ft)

## N.B.

Si une clé dynamométrique n'est pas disponible lors du montage d'une bougie, une bonne approximation consiste à serrer de 1/4–1/2 tour supplémentaire après le serrage à la main. Il faudra toutefois serrer la bougie au couple spécifié le plus rapidement possible.

FCA10841

## ATTENTION

**Afin d'éviter d'endommager la fiche rapide de la bobine d'allumage, ne jamais utiliser d'outil quel qu'il soit pour retirer ou remonter le capuchon de bougie. Il se peut que le capuchon de bougie soit difficile à retirer, car le joint en caoutchouc placé à son extrémité tient fermement. Pour retirer le capuchon de bougie, il suffit de le tirer vers le haut tout en le tournant quelque peu dans les deux sens. Pour le remettre en place, l'enfoncer tout en le tournant dans les deux sens.**

## Absorbeur de vapeurs d'essence

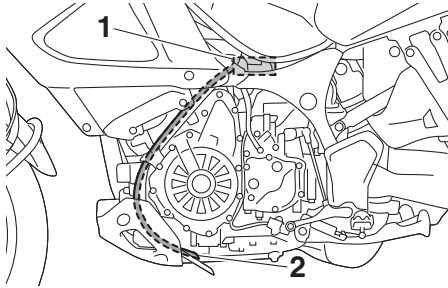

1. Absorbeur
2. Durite de mise à l'air du porte-bidon

Ce modèle est équipé d'un absorbeur de vapeurs d'essence pour empêcher la dissipation de ces vapeurs dans l'atmosphère. Avant d'utiliser le véhicule, effectuer les vérifications suivantes :

- S'assurer du branchement correct de chaque durite.
- S'assurer de l'absence de fissures ou d'endommagement au niveau de chaque durite et de l'absorbeur de vapeurs d'essence. Remplacer si nécessaire.
- S'assurer que la durite de mise à l'air de l'absorbeur de vapeurs d'essence n'est pas obstruée et, si nécessaire, la nettoyer.
- Veiller à disposer la durite de mise à l'air de l'absorbeur de vapeurs d'essence à l'extérieur du carénage.

## Huile moteur

Le niveau d'huile du moteur doit être contrôlé régulièrement. Il convient également de changer l'huile et de remplacer la cartouche du filtre à huile aux fréquences spécifiées dans le tableau des entretiens périodiques.

### Huile moteur recommandée :

Voir page 8-1.

### Quantité d'huile :

Changement d'huile:

3.10 L (3.28 US qt, 2.73 Imp.qt)

Avec dépose du filtre à huile:

3.40 L (3.59 US qt, 2.99 Imp.qt)

FCA11621

## ATTENTION

- **Ne pas mélanger d'additif chimique à l'huile afin d'éviter tout patinage de l'embrayage, car l'huile moteur lubrifie également l'embrayage. Ne pas utiliser des huiles de grade diesel "CD" ni des huiles de grade supérieur à celui spécifié. S'assurer également de ne pas utiliser une huile portant la désignation "ENERGY CONSERVING II" ou la même désignation avec un chiffre plus élevé.**
- **S'assurer qu'aucune crasse ou objet ne pénètre dans le carter moteur.**

## Contrôle du niveau d'huile moteur

1. Le véhicule se trouvant sur une surface plane, le maintenir à la verticale pour un relevé précis.
2. Mettre le moteur en marche, le chauffer pendant dix minutes jusqu'à ce que l'huile moteur atteigne la température normale de 60 °C (140 °F), puis le couper.

# Entretien périodique et réglage

- Attendre quelques minutes que l'huile se stabilise pour un relevé précis, puis vérifier son niveau à travers le hublot de contrôle du niveau d'huile, situé au côté inférieur droit du carter moteur.

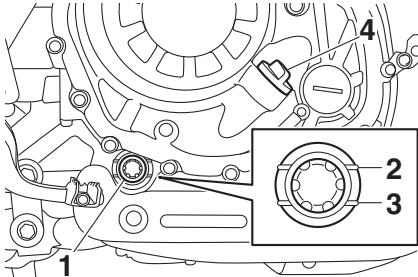

- Hublot de contrôle du niveau d'huile moteur
- Repère de niveau maximum
- Repère de niveau minimum
- Bouchon de remplissage de l'huile moteur

6

## N.B.

Le niveau d'huile moteur doit se situer entre les repères de niveau minimum et maximum.

- Si l'huile moteur atteint le repère de niveau minimum ou passe en dessous, déposer le bouchon de remplissage d'huile moteur et ajouter de l'huile.
- Vérifier le joint torique du bouchon de remplissage de l'huile moteur. Remplacer si nécessaire.

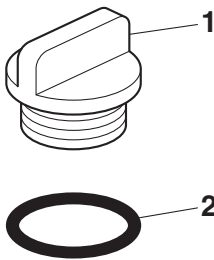

- Bouchon de remplissage de l'huile moteur
- Joint torique

- Remettre le bouchon de remplissage de l'huile moteur en place.

## Changement de l'huile moteur (et du filtre)

- Mettre le moteur en marche et le laisser tourner au ralenti pendant quelques minutes pour réchauffer l'huile, puis arrêter le moteur.
- Placer un carter d'huile sous le réservoir d'huile afin d'y recueillir l'huile usagée.
- Retirer le bouchon de remplissage, la vis de vidange et son joint afin de vidanger l'huile du réservoir d'huile.

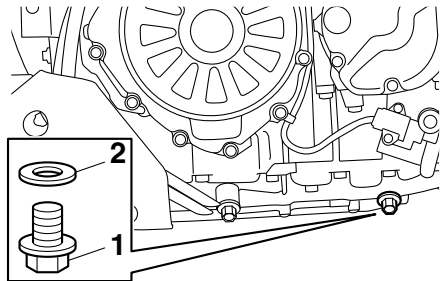

- Vis de vidange d'huile moteur (réservoir d'huile)
- Joint

- Placer un bac à vidange sous le moteur afin d'y recueillir l'huile usagée.
- Retirer le boulon de vidange de l'huile moteur et son joint afin de vidanger le carter moteur.

# Entretien périodique et réglage

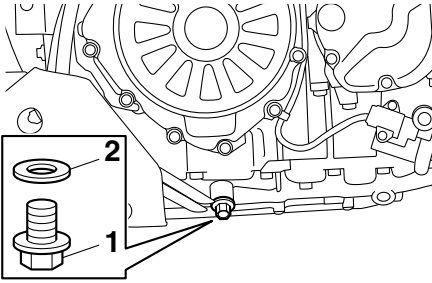

1. Vis de vidange d'huile moteur (carter moteur)
2. Joint

**N.B.** \_\_\_\_\_

Sauter les étapes 6–10 si l'on ne procède pas au remplacement de la cartouche du filtre à huile.

6. Déposer le carénage C. (Voir page 6-8.)
7. Déposer la cartouche du filtre à huile à l'aide d'une clé pour filtre à huile.

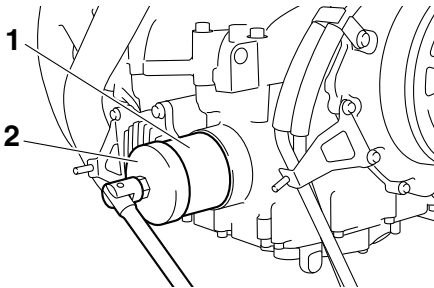

1. Cartouche de filtre à huile
2. Clé pour filtre à huile

**N.B.** \_\_\_\_\_

Des clés pour filtre à huile sont disponibles chez les concessionnaires Yamaha.

8. Enduire le joint torique de la cartouche du filtre à huile neuve d'une fine couche d'huile moteur propre.

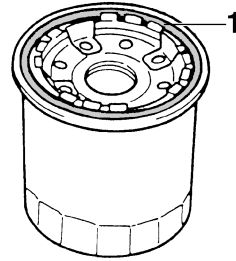

1. Joint torique

**N.B.** \_\_\_\_\_

S'assurer que le joint torique est bien logé dans son siège.

9. Mettre la cartouche du filtre à huile neuve en place, puis la serrer au couple spécifié.

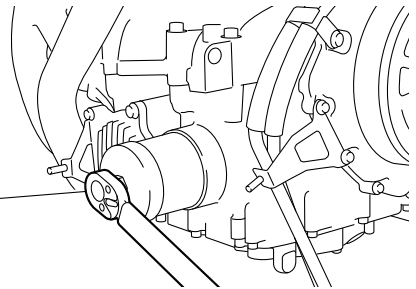

1. Clé dynamométrique

**Couple de serrage :**

Cartouche du filtre à huile :  
17 N·m (1.7 kgf·m, 13 lb·ft)

10. Reposer le carénage.
11. Remettre les boulons de vidange d'huile moteur et leur joint neuf en place, puis serrer les boulons aux couples spécifiés.

**Couples de serrage :**

Boulon de vidange de l'huile moteur  
(carter moteur) :

20 N·m (2.0 kgf·m, 15 lb·ft)

Boulon de vidange de l'huile moteur  
(réservoir d'huile) :

20 N·m (2.0 kgf·m, 15 lb·ft)

12. Remettre à niveau en ajoutant la quantité spécifiée de l'huile moteur recommandée.

**N.B.**

L'utilisation d'un entonnoir est recommandée.

13. Après avoir vérifié le joint torique du bouchon de remplissage de l'huile moteur, reposer le bouchon.

**N.B.**

Essuyer toute huile répandue avant de démarrer le moteur.

14. Mettre le moteur en marche, le laisser tourner au ralenti et vérifier l'absence de fuites d'huile.

**N.B.**

En présence de fuites d'huile qu'il n'est pas possible d'éliminer, faire contrôler le véhicule.

15. Couper le moteur, attendre quelques minutes que l'huile se stabilise, puis vérifier le niveau d'huile une dernière fois. **ATTENTION : Ne pas utiliser le véhicule avant de s'être assuré que le niveau d'huile est suffisant.** [FCA10012]

## Pourquoi Yamalube

L'huile YAMALUBE est un produit YAMAHA d'origine, fruit de la passion et de la conviction des ingénieurs que l'huile est une composante moteur liquide importante. Nous formons des équipes spécialisées dans les domaines du génie mécanique, de la chimie, de l'électronique et des essais sur piste, afin de leur faire concevoir à la fois le moteur et l'huile qu'il utilisera. Les huiles Yamalube bénéficient des qualités de l'huile de base et d'une proportion idéale d'additifs afin de garantir la conformité de l'huile finale à nos normes de rendement. Les huiles minérales, semi-synthétiques et synthétiques Yamalube ont, par conséquent, leurs propres caractères et valeurs. Grâce à l'expérience acquise par Yamaha au cours de nombreuses années consacrées à la recherche et au développement d'huile depuis les années 1960, l'huile Yamalube est le meilleur choix pour votre moteur Yamaha.



**YAMALUBE®**

# Entretien périodique et réglage

FAU20028

## Huile de couple conique arrière

Il faut s'assurer avant chaque départ qu'il n'y a pas de fuite d'huile au niveau du carter de couple conique arrière. Si une fuite est détectée, faire contrôler et réparer le véhicule par un concessionnaire Yamaha. Il faut en outre procéder à la vérification du niveau et au changement de l'huile de couple conique arrière aux fréquences spécifiées dans le tableau des entretiens et graissages périodiques.

FWA10371

### **⚠ AVERTISSEMENT**

- S'assurer qu'aucune crasse ou objet ne pénètre dans le carter de couple conique arrière.
- Veiller à ne pas mettre d'huile sur le pneu ou la roue.

## Contrôle du niveau d'huile de couple conique arrière

1. Placer le véhicule sur un plan de niveau et veiller à ce qu'il soit dressé à la verticale.

### **N.B.**

S'assurer que le véhicule est bien à la verticale avant de contrôler le niveau d'huile. Une légère inclinaison peut entraîner des erreurs de lecture.

2. Retirer le bouchon de remplissage de l'huile du couple conique arrière et son joint, puis vérifier le niveau d'huile dans le carter de couple conique arrière.

### **N.B.**

L'huile doit arriver jusqu'au bord de l'orifice de remplissage.

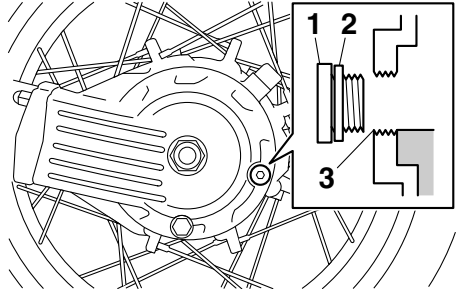

1. Bouchon de remplissage d'huile de couple conique arrière
  2. Joint
  3. Niveau d'huile correct
3. Si l'huile n'atteint pas le bord de l'orifice de remplissage, ajouter la quantité nécessaire d'huile du type recommandé jusqu'au niveau spécifié.
  4. Contrôler l'état du joint et le remplacer s'il est abîmé.
  5. Remettre le bouchon de remplissage et un joint neuf en place, puis serrer le bouchon au couple spécifié.

### **Couple de serrage :**

Bouchon de remplissage d'huile de couple conique arrière :  
23 N·m (2.3 kgf·m, 17 lb·ft)

## Changement de l'huile de couple conique arrière

1. Placer un bac à vidange sous le carter de couple conique arrière afin d'y recueillir l'huile usagée.
2. Retirer le bouchon de remplissage d'huile, la vis de vidange et leur joint afin de vidanger l'huile du carter de couple conique arrière.

# Entretien périodique et réglage

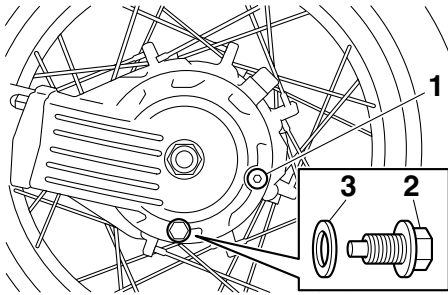

1. Bouchon de remplissage d'huile de couple conique arrière
  2. Vis de vidange d'huile de couple conique arrière
  3. Joint
3. Remettre la vis de vidange et un joint neuf en place, puis serrer la vis au couple spécifié.

## Couple de serrage :

Bouchon de remplissage d'huile de couple conique arrière :  
23 N·m (2.3 kgf·m, 17 lb·ft)

7. S'assurer que le carter de couple conique arrière ne fuit pas. Si une fuite d'huile est détectée, il faut en rechercher la cause.

6

## Couple de serrage :

Vis de vidange de l'huile de couple conique arrière :  
23 N·m (2.3 kgf·m, 17 lb·ft)

4. Faire l'appoint en versant de l'huile de couple conique arrière du type spécifié jusqu'au bord de l'orifice de remplissage.

## Huile du couple conique arrière recommandée :

Huile Yamaha de couple conique SAE 80W-90 API GL-5 ou huile pour engrenages hypoides SAE 80 API GL-4

## Quantité d'huile :

0.20 L (0.21 US qt, 0.18 Imp.qt)

5. Contrôler l'état du joint de bouchon de remplissage et le remplacer s'il est abîmé.
6. Remettre le bouchon de remplissage et son joint en place, puis serrer le bouchon au couple spécifié.



FAUS1203

## Liquide de refroidissement

Le niveau de liquide de refroidissement doit être contrôlé régulièrement. Il convient également de changer le liquide de refroidissement aux fréquences spécifiées dans le tableau des entretiens périodiques.

### Liquide de refroidissement recommandé :

Liquide de refroidissement  
YAMALUBE

### Quantité de liquide de refroidissement :

Vase d'expansion (repère de niveau max) :

0.26 L (0.27 US qt, 0.23 Imp.qt)

Radiateur (intégralité du circuit) :

1.83 L (1.93 US qt, 1.61 Imp.qt)

## N.B.

En l'absence de liquide de refroidissement Yamaha d'origine, utiliser un antigel à l'éthylène glycol contenant des inhibiteurs de corrosion pour moteurs en aluminium et le mélanger à de l'eau distillée selon un rapport 1 : 1.

FAU20097

## Contrôle du niveau

Étant donné que le niveau du liquide de refroidissement varie en fonction de la température du moteur, vérifier que le moteur est froid.

1. Garer le véhicule sur une surface de niveau.
2. Le véhicule étant à la verticale, contrôler le niveau du liquide de refroidissement dans le vase d'expansion.

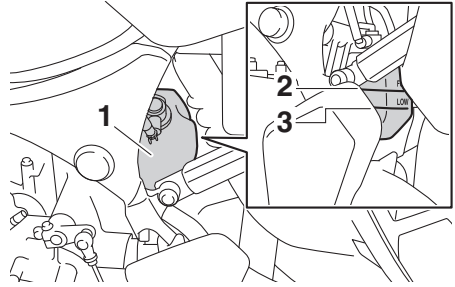

1. Vase d'expansion
2. Repère de niveau maximum
3. Repère de niveau minimum

3. Si le niveau du liquide de refroidissement est inférieur ou égal au repère de niveau minimum, retirer le bouchon du vase d'expansion.

**AVERTISSEMENT ! Retirer uniquement le bouchon du vase d'expansion. Ne jamais essayer de retirer le bouchon du radiateur tant que le moteur est chaud.** [FWA15162]

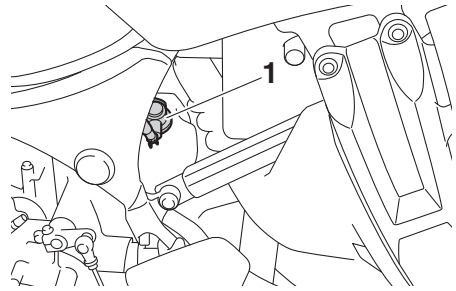

1. Bouchon du vase d'expansion
4. Ajouter un liquide de refroidissement jusqu'au repère de niveau maximum.  
**ATTENTION : Si l'on ne peut se procurer du liquide de refroidissement, utiliser de l'eau distillée ou de l'eau du robinet douce. Ne pas utiliser d'eau dure ou salée, car cela endommagerait le moteur. Si l'on a utilisé de l'eau au lieu de liquide de refroidissement, il faut la remplacer par du liquide de refroidissement**

# Entretien périodique et réglage

---

dès que possible afin de protéger le circuit de refroidissement du gel et de la corrosion. Si on a ajouté de l'eau au liquide de refroidissement, il convient de faire rétablir le plus rapidement possible le taux d'antigel par un concessionnaire Yamaha, afin de rendre toutes ses propriétés au liquide de refroidissement. [FCA10473]

5. Remettre le bouchon du vase d'expansion en place.

## Élément du filtre à air

FAU36765

Il convient de remplacer l'élément du filtre à air aux fréquences spécifiées dans le tableau des entretiens et graissages périodiques. Confier le remplacement de l'élément du filtre à air à un concessionnaire Yamaha.

## Changement du liquide de refroidissement

FAU33032

Il convient de changer le liquide de refroidissement aux fréquences spécifiées dans le tableau des entretiens et graissages périodiques. Confier le changement du liquide de refroidissement à un concessionnaire Yamaha. **AVERTISSEMENT ! Ne jamais essayer de retirer le bouchon du radiateur tant que le moteur est chaud.** [FWA10382]

# Entretien périodique et réglage

## Contrôle du régime de ralenti du moteur

FAU44735

Contrôler et, si nécessaire, faire régler le régime de ralenti du moteur par un concessionnaire Yamaha.

**Régime de ralenti du moteur :**  
1050–1150 tr/mn

## Contrôle de la garde de la poignée des gaz

FAU21386

Mesurer la garde de la poignée des gaz comme illustré.

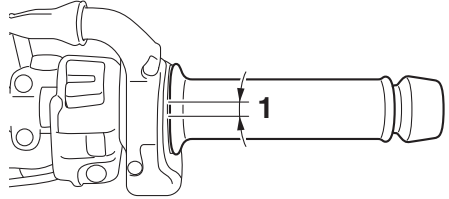

1. Garde de la poignée des gaz

**Garde de la poignée des gaz :**  
3.0–5.0 mm (0.12–0.20 in)

Contrôler régulièrement la garde de la poignée des gaz et, si nécessaire, la faire régler par un concessionnaire Yamaha.

## Jeu de soupape

Les soupapes sont des pièces importantes du moteur et comme leur jeu se modifie à la longue, elles doivent être contrôlées et réglées aux fréquences spécifiées dans le tableau des entretiens. Un mauvais ajustement des soupapes peut dérégler l'alimentation en carburant/air, générer un bruit de moteur anormal et, à force, endommager le moteur. Il convient donc de vérifier et de régler régulièrement le jeu de soupape chez votre concessionnaire Yamaha.

### N.B.

Le moteur doit être froid pour effectuer cet entretien.

---

## Pneus

Les pneus sont le seul contact entre le véhicule et la route. Quelles que soient les conditions de conduite, la sécurité repose sur une très petite zone de contact avec la route. Par conséquent, il est essentiel de garder en permanence les pneus en bon état et de les remplacer au moment opportun par les pneus spécifiés.

### Pression de gonflage

Il faut contrôler et, le cas échéant, régler la pression de gonflage des pneus avant chaque utilisation du véhicule.

FWA10504

### AVERTISSEMENT

**La conduite d'un véhicule dont les pneus ne sont pas gonflés à la pression correcte peut être la cause de blessures graves, voire de mort, en provoquant une perte de contrôle.**

- **Contrôler et régler la pression de gonflage des pneus lorsque ceux-ci sont à la température ambiante.**
  - **Adapter la pression de gonflage des pneus à la vitesse de conduite et au poids total du pilote, du passager, des bagages et des accessoires approuvés pour ce modèle.**
-

# Entretien périodique et réglage

## Pression de gonflage à froid :

### 1 personne :

Avant :  
225 kPa (2.25 kgf/cm<sup>2</sup>, 33 psi)

Arrière :  
250 kPa (2.50 kgf/cm<sup>2</sup>, 36 psi)

### 2 personnes :

Avant :  
225 kPa (2.25 kgf/cm<sup>2</sup>, 33 psi)

Arrière :  
290 kPa (2.90 kgf/cm<sup>2</sup>, 42 psi)

## Charge maximale :

Véhicule :  
212 kg (467 lb)

La charge maximale du véhicule est constituée du poids cumulé du pilote, du passager, du chargement et de tous les accessoires.

FWA10512

## AVERTISSEMENT

Ne jamais surcharger le véhicule. La conduite d'un véhicule surchargé peut être la cause d'un accident.

## Contrôle des pneus

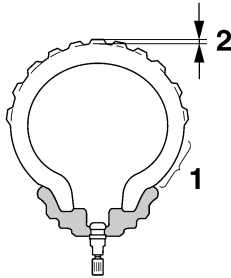

1. Flanc de pneu
2. Profondeur de sculpture de pneu

Contrôler les pneus avant chaque départ. Si la bande de roulement centrale a atteint la limite spécifiée, si un clou ou des éclats de verre sont incrustés dans le pneu ou si son flanc est craquelé, faire remplacer immédiatement le pneu par un concessionnaire Yamaha.

## Profondeur de sculpture de pneu minimale (avant et arrière) :

1.6 mm (0.06 in)

## N.B.

La limite de profondeur des sculptures peut varier selon les législations nationales. Il faut toujours se conformer à la législation du pays dans lequel on utilise le véhicule.

FWA10472

## AVERTISSEMENT

- Faire remplacer par un concessionnaire Yamaha tout pneu usé à l'excès. La conduite avec des pneus usés compromet la stabilité du véhicule et est en outre illégale.
- Le remplacement des pièces se rapportant aux freins et aux roues doit être confié à un concessionnaire Yamaha, car celui-ci possède les connaissances et l'expérience nécessaires à ces travaux.
- Après avoir remplacé un pneu, éviter de faire de la vitesse jusqu'à ce que le pneu soit "rodé" et ait acquis toutes ses caractéristiques.

## Renseignements sur les pneus

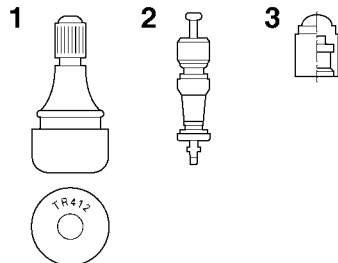

1. Valve de gonflage
2. Obus de valve de gonflage
3. Capuchon de valve de gonflage et joint

# Entretien périodique et réglage

Ce modèle est équipé de pneus sans chambre à air (Tubeless) et de valves de gonflage.

Les pneus s'usent, même s'ils n'ont pas été utilisés ou n'ont été utilisés qu'occasionnellement. Des craquelures sur la bande de roulement et les flancs du pneu, parfois accompagnées d'une déformation de la carcasse, sont des signes significatifs du vieillissement du pneu. Les vieux pneus et les pneus usagés doivent être contrôlés par des professionnels du pneumatique afin de s'assurer qu'ils peuvent encore servir.

FWA10902

## AVERTISSEMENT

- Les pneus avant et arrière doivent être de la même conception et du même fabricant afin de garantir une bonne tenue de route et éviter les accidents.
- Toujours remettre correctement les capuchons de valve en place afin de prévenir toute chute de la pression de gonflage.
- Afin d'éviter tout dégonflement des pneus lors de la conduite, utiliser exclusivement les valves et obus de valve figurant ci-dessous.

Après avoir subi de nombreux tests, seuls les pneus cités ci-après ont été homologués par Yamaha pour ce modèle.

### **Pneu avant :**

Taille :

110/80R19M/C 59V

Fabricant/modèle :

BRIDGESTONE/BW501

### **Pneu arrière :**

Taille :

150/70R17M/C 69V

Fabricant/modèle :

BRIDGESTONE/BW502

### **AVANT et ARRIÈRE :**

Valve de gonflage :

TR412

Obus de valve :

#9100 (d'origine)

FWA10601

## AVERTISSEMENT

Cette moto est équipée de pneus pour conduite à très grande vitesse. Afin de tirer le meilleur profit de ces pneus, il convient de respecter les consignes qui suivent.

- Remplacer les pneus exclusivement par des pneus de type spécifique. D'autres pneus risquent d'éclater lors de la conduite à très grande vitesse.
- Avant d'être légèrement usés, des pneus neufs peuvent adhérer relativement mal à certains revêtements de route. Il ne faut donc pas rouler à très grande vitesse pendant les premiers 100 km (60 mi) après le remplacement d'un pneu.
- Faire "chauffer" les pneus avant de rouler à grande vitesse.
- Toujours adapter la pression de gonflage aux conditions de conduite.

## Roues à rayons

Pour assurer un fonctionnement optimal, une longue durée de service et une bonne sécurité de conduite, prendre note des points suivants.

- Vérifier l'absence de fissures, déformations et autres dommages sur chaque roue. En présence de dommage, faire inspecter la roue par le concessionnaire Yamaha le plus proche. Ne pas essayer de réparer ou de redresser une roue pliée ou endommagée.
- Vérifier que les rayons ne sont pas desserrés. En présence de rayons desserrés, faire régler la roue par le concessionnaire Yamaha le plus proche. Des rayons mal serrés peuvent entraîner un désalignement des roues.
- Faire équilibrer la roue après le remplacement du pneu ou de la chambre à air. Une roue mal équilibrée se traduit par une mauvaise tenue de route et réduit la durée de service du pneu.

## Levier d'embrayage

Ce modèle étant muni d'un embrayage hydraulique, il n'est donc pas nécessaire de régler la garde du levier d'embrayage. Toutefois, il est nécessaire de contrôler le circuit hydraulique et de s'assurer de l'absence de toute fuite avant chaque départ. Si la garde du levier d'embrayage devient excessive et que les changements de rapport deviennent brutaux ou si l'embrayage patine, entraînant un retard de réponse à l'accélération, il y a probablement de l'air dans le circuit d'embrayage. Dans ce cas, ne pas utiliser la moto avant d'avoir fait purger le circuit par un concessionnaire Yamaha.

## Contrôle de la garde du levier de frein

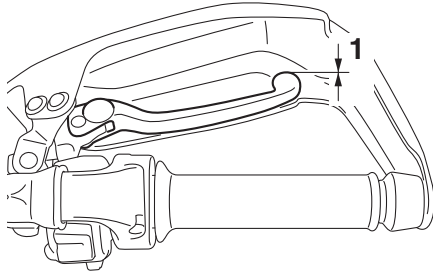

1. Garde nulle au levier de frein

La garde à l'extrémité du levier de frein doit être inexistante. Si ce n'est pas le cas, faire contrôler le circuit des freins par un concessionnaire Yamaha.

FWA14212

6

### **AVERTISSEMENT**

**Une sensation de mollesse dans le levier de frein pourrait signaler la présence d'air dans le circuit de freinage. Dans ce cas, ne pas utiliser le véhicule avant d'avoir fait purger le circuit par un concessionnaire Yamaha. La présence d'air dans le circuit hydraulique réduit la puissance de freinage et cela pourrait provoquer la perte de contrôle du véhicule et être la cause d'un accident.**

## Contacteurs de feu stop

Le feu stop doit s'allumer juste avant que le freinage ait lieu. Le feu stop est activé par des contacteurs raccordés au levier de frein et à la pédale de frein. Les contacteurs de feu stop étant des composants du système d'antiblocage des roues, ils ne doivent être réparés que par un concessionnaire Yamaha.



## Contrôle des plaquettes de frein avant et arrière

FAU22393

Contrôler l'usure des plaquettes de frein avant et arrière aux fréquences spécifiées dans le tableau des entretiens et graissages périodiques.

### Plaquettes de frein avant

FAU36891

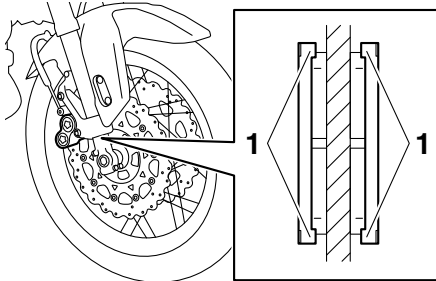

1. Ergot d'indication d'usure de plaquette de frein

Chaque plaquette de frein avant est munie d'indicateurs d'usure. Les indicateurs permettent de contrôler l'usure des plaquettes sans devoir démonter le frein. Contrôler l'usure de plaquette en vérifiant la position des indicateurs d'usure tout en actionnant le frein. Si une plaquette de frein est usée au point qu'un indicateur touche presque le disque de frein, faire remplacer la paire de plaquettes par un concessionnaire Yamaha.

### Plaquettes de frein arrière

FAU22501

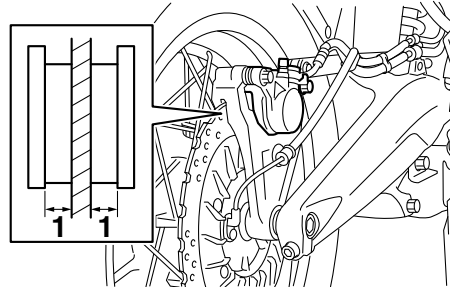

1. Épaisseur de la garniture

S'assurer du bon état des plaquettes de frein arrière et mesurer l'épaisseur des garnitures. Si une plaquette de frein est endommagée ou si l'épaisseur d'une garniture est inférieure à 0.8 mm (0.03 in), faire remplacer la paire de plaquettes par un concessionnaire Yamaha.

# Entretien périodique et réglage

FAU40262

## Contrôle du niveau du liquide de frein

Avant de démarrer, s'assurer que le niveau du liquide de frein dépasse le repère de niveau minimum. S'assurer que le haut du réservoir est à l'horizontale avant de vérifier le niveau du liquide de frein. Faire l'appoint de liquide de frein si nécessaire.

### Frein avant

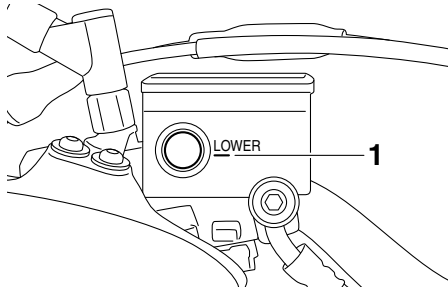

1. Repère de niveau minimum

### Frein arrière

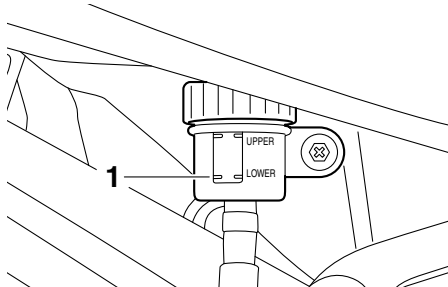

1. Repère de niveau minimum

**Liquide de frein spécifié :**  
DOT 4

FWA16011



## AVERTISSEMENT

**Un entretien incorrect peut entraîner la perte de capacité de freinage. Prendre les précautions suivantes :**

- Un niveau du liquide de frein insuffisant pourrait provoquer la formation de bulles d'air dans le circuit de freinage, ce qui réduirait l'efficacité des freins.
- Nettoyer le bouchon de remplissage avant de le retirer. Utiliser exclusivement du liquide de frein DOT 4 provenant d'un bidon neuf.
- Utiliser uniquement le liquide de frein spécifié, sous peine de risquer d'abîmer les joints en caoutchouc, ce qui provoquerait une fuite.
- Toujours faire l'appoint avec un liquide de frein du même type que celui qui se trouve dans le circuit. L'ajout d'un liquide de frein autre que le DOT 4 risque de provoquer une réaction chimique nuisible.
- Veiller à ne pas laisser pénétrer d'eau ni des poussières dans le réservoir de liquide de frein. L'eau abaisse nettement le point d'ébullition du liquide et risque de provoquer un bouchon de vapeur ou "vapor lock"; la crasse risque d'obstruer les valves du système hydraulique ABS.

FCA17641

## ATTENTION

**Le liquide de frein risque d'endommager les surfaces peintes ou en plastique. Toujours essuyer soigneusement toute trace de liquide renversé.**

L'usure des plaquettes de frein entraîne une baisse progressive du niveau du liquide de frein. Un niveau de liquide bas peut signaler l'usure des plaquettes ou la présence d'une fuite dans le circuit de frein ; il convient dès lors de contrôler l'usure des plaquettes et l'étanchéité du circuit de frein. Si le niveau du liquide de

frein diminue soudainement, faire contrôler le véhicule par un concessionnaire Yamaha avant de reprendre la route.

FAU22754

## **Changement du liquide de frein et d'embrayage**

Faire changer les liquides de frein et d'embrayage par un concessionnaire Yamaha aux fréquences spécifiées dans le tableau des entretiens et graissages périodiques. Il convient également de faire remplacer les bagues d'étanchéité des maîtres cylindres de frein et d'embrayage et des étriers, ainsi que les durites de frein et d'embrayage aux fréquences indiquées ci-dessous ou chaque fois qu'elles sont endommagées ou qu'elles fuient.

- Bagues d'étanchéité : Remplacer tous les deux ans.
- Durites de frein et d'embrayage : Remplacer tous les quatre ans.

# Entretien périodique et réglage

FAU23115

## Contrôle et lubrification de la poignée des gaz et du câble des gaz

Contrôler le fonctionnement de la poignée des gaz avant chaque départ. Il convient en outre de faire lubrifier le câble par un concessionnaire Yamaha aux fréquences spécifiées dans le tableau des entretiens et graissages périodiques.

Le câble des gaz est équipé d'un cache en caoutchouc. S'assurer que le cache est correctement en place. Le cache n'empêche pas parfaitement la pénétration d'eau, même lorsqu'il est monté correctement. Il convient donc de veiller à ne pas verser directement de l'eau sur le cache ou le câble lors du lavage du véhicule. En cas d'encrassement, essayer le câble ou le cache avec un chiffon humide.

FAU44276

## Contrôle et lubrification de la pédale de frein et du sélecteur

Contrôler le fonctionnement de la pédale de frein et du sélecteur avant chaque départ et lubrifier les articulations quand nécessaire.

### Pédale de frein

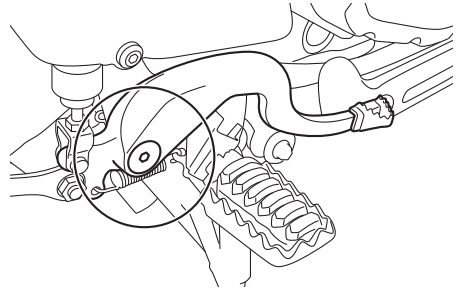

### Sélecteur au pied

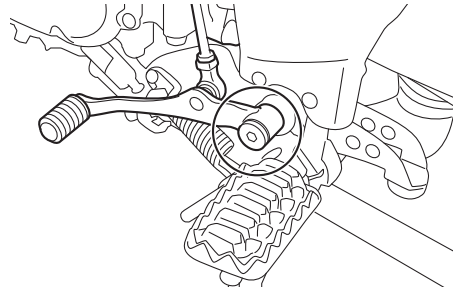

#### Lubrifiant recommandé :

Graisse à base de savon au lithium

# Entretien périodique et réglage

## Contrôle et lubrification des leviers de frein et d'embrayage

FAU43602

Contrôler le fonctionnement des leviers de frein et d'embrayage avant chaque départ et lubrifier les articulations de levier quand nécessaire.

### Levier de frein

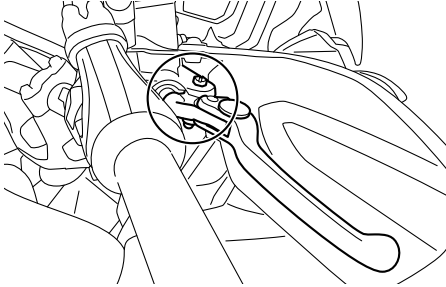

### Levier d'embrayage

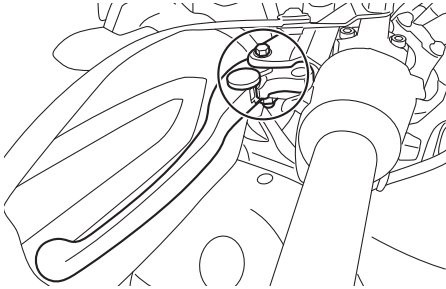

**Lubrifiant recommandé :**  
Graisse silicone

## Contrôle et lubrification de la béquille latérale

FAU23203

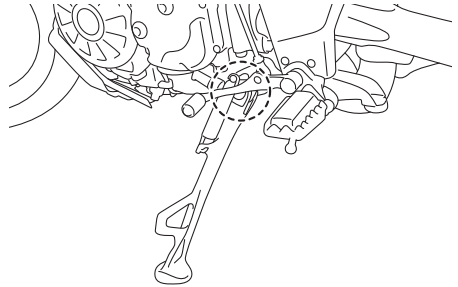

Contrôler le fonctionnement de la béquille latérale avant chaque départ et lubrifier son articulation et les points de contact des surfaces métalliques quand nécessaire.

FWA10732

### **AVERTISSEMENT**

Si la béquille latérale ne se déploie et ne se replie pas en douceur, la faire contrôler et, si nécessaire, réparer par un concessionnaire Yamaha. Une béquille latérale déployée risque de toucher le sol et de distraire le pilote, qui pourrait perdre le contrôle du véhicule.

**Lubrifiant recommandé :**  
Graisse à base de savon au lithium

## Lubrification des pivots du bras oscillant

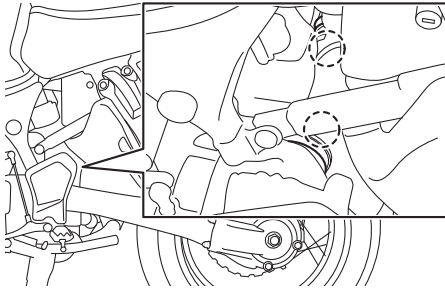

Faire contrôler les pivots du bras oscillant par un bras oscillant aux fréquences spécifiées dans le tableau des entretiens et graissages périodiques.

### Lubrifiant recommandé :

Graisse à base de savon au lithium

6

## Contrôle de la fourche

Il faut contrôler l'état et le fonctionnement de la fourche en procédant comme suit aux fréquences spécifiées dans le tableau des entretiens et graissages périodiques.

### Contrôle de l'état général

S'assurer que les tubes plongeurs ne sont ni griffés ni endommagés et que les fuites d'huile ne sont pas importantes.

### Contrôle du fonctionnement

1. Placer le véhicule sur un plan horizontal et veiller à ce qu'il soit dressé à la verticale. **AVERTISSEMENT ! Pour éviter les accidents corporels, caler solidement le véhicule pour qu'il ne puisse se renverser.** [FWA10752]
2. Tout en actionnant le frein avant, appuyer fermement à plusieurs reprises sur le guidon afin de contrôler si la fourche se comprime et se détend en douceur.

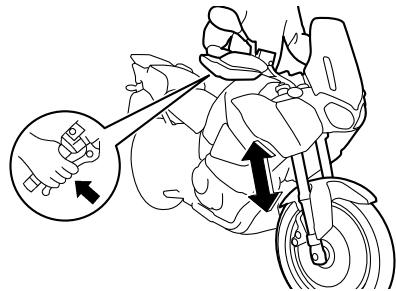

## ATTENTION

**Si la fourche est endommagée ou si elle ne fonctionne pas en douceur, la faire contrôler et, si nécessaire, réparer par un concessionnaire Yamaha.**

## Contrôle de la direction

Des roulements de direction usés ou desserrés peuvent représenter un danger. Il convient dès lors de vérifier le fonctionnement de la direction en procédant comme suit aux fréquences spécifiées dans le tableau des entretiens et graissages périodiques.

1. Soulever la roue avant. (Voir page 6-40.) **AVERTISSEMENT ! Pour éviter les accidents corporels, caler solidement le véhicule pour qu'il ne puisse se renverser.** [FWA10752]
2. Maintenir la base des bras de fourche et essayer de les déplacer vers l'avant et l'arrière. Si un jeu quelconque est ressenti, faire contrôler et, si nécessaire, réparer la direction par un concessionnaire Yamaha.

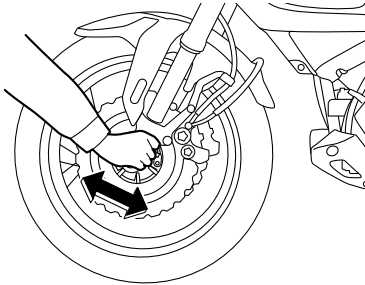

## Contrôle des roulements de roue

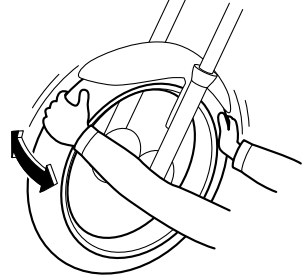

Contrôler les roulements de roue avant et arrière aux fréquences spécifiées dans le tableau des entretiens et graissages périodiques. Si le moyeu de roue a du jeu ou si la roue ne tourne pas régulièrement, faire contrôler les roulements de roue par un concessionnaire Yamaha.

# Entretien périodique et réglage

FAU34227

## Batterie

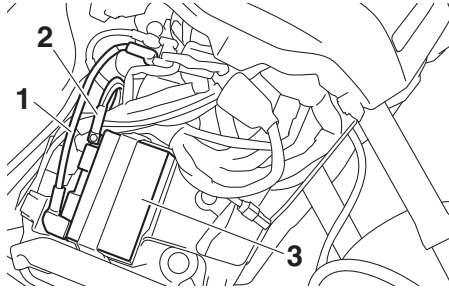

1. Câble positif de batterie (rouge)
2. Câble négatif de batterie (noir)
3. Batterie

La batterie se situe derrière le carénage A. (Voir page 6-8.)

La batterie de ce véhicule est de type plomb-acide à régulation par soupape (VRLA). Il n'est pas nécessaire de contrôler le niveau d'électrolyte ni d'ajouter de l'eau distillée. Il convient toutefois de vérifier la connexion des câbles de batterie et de resserrer, si nécessaire.

FWA10761

### **AVERTISSEMENT**

- L'électrolyte de batterie est extrêmement toxique, car l'acide sulfurique qu'il contient peut causer de graves brûlures. Éviter tout contact d'électrolyte avec la peau, les yeux ou les vêtements et toujours se protéger les yeux lors de travaux à proximité d'une batterie. En cas de contact avec de l'électrolyte, effectuer les PREMIERS SOINS suivants.
  - EXTERNE : rincer abondamment à l'eau courante.
  - INTERNE : boire beaucoup d'eau ou de lait et consulter immédiatement un médecin.
  - YEUX : rincer à l'eau courante pendant 15 minutes et consulter rapidement un médecin.

- Les batteries produisent de l'hydrogène, un gaz inflammable. Éloigner la batterie des étincelles, flammes, cigarettes, etc., et toujours veiller à bien ventiler la pièce où l'on recharge une batterie, si la charge est effectuée dans un endroit clos.
- TENIR TOUTE BATTERIE HORS DE PORTÉE DES ENFANTS.

## Charge de la batterie

Confier la charge de la batterie à un concessionnaire Yamaha dès que possible si elle semble être déchargée. Ne pas oublier qu'une batterie se décharge plus rapidement si le véhicule est équipé d'accessoires électriques.

FCA16522

### **ATTENTION**

**Recourir à un chargeur spécial à tension constante pour charger les batteries de type plomb-acide à régulation par soupape (VRLA). Le recours à un chargeur de batterie conventionnel endommagerait la batterie.**

## Entreposage de la batterie

1. Quand le véhicule est remis pendant un mois ou plus, déposer la batterie, la recharger complètement et la ranger dans un endroit frais et sec. **ATTENTION : Avant de déposer la batterie, s'assurer de désactiver le contacteur à clé, puis débrancher le câble négatif avant de débrancher le câble positif.** [FCA16304]
2. Quand la batterie est remise pour plus de deux mois, il convient de la contrôler au moins une fois par mois et de la recharger quand nécessaire.
3. Charger la batterie au maximum avant de la remonter sur le véhicule. **ATTENTION : Avant de reposer la batterie, s'assurer de désactiver le**



contacteur à clé, puis brancher le câble positif avant de brancher le câble négatif. [FCA16842]

- Après avoir remonté la batterie, toujours veiller à connecter correctement ses câbles aux bornes.

FCA16531

## ATTENTION

Toujours veiller à ce que la batterie soit chargée. Remiser une batterie déchargée risque de l'endommager de façon irréversible.

## Remplacement des fusibles

Les boîtiers à fusibles et le fusible du moteur du système ABS sont situés derrière le carénage A et le fusible principal, le fusible du régulateur de vitesse et le fusible du feu stop derrière le carénage B. (Voir page 6-8.)

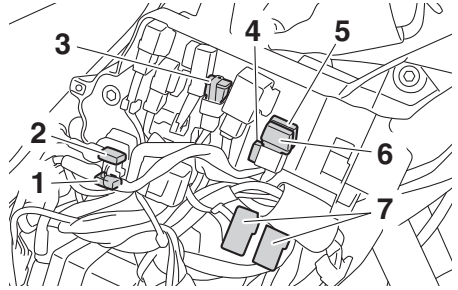

- Fusible du moteur ABS
- Fusible de rechange du moteur ABS
- Fusible principal
- Fusible de rechange
- Fusible du régulateur de vitesse
- Fusible de feu stop
- Boîtier à fusibles

# Entretien périodique et réglage

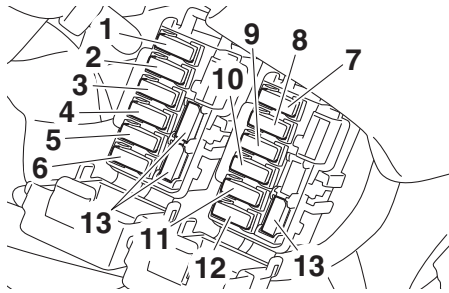

1. Fusible de phare
2. Fusible du solénoïde d'ABS
3. Fusible de papillon des gaz électronique
4. Fusible du système d'injection de carburant
5. Fusible de sauvegarde (montre et immobilisateur antivol)
6. Fusible du moteur du ventilateur de radiateur
7. Fusible d'allumage
8. Fusible du système de signalisation
9. Fusible du bloc de commande ABS
10. Fusible de borne 1 (pour la prise pour accessoire CC)
11. Fusible des feux de stationnement
12. Fusible O/P (option)
13. Fusible de recharge

Si un fusible est grillé, le remplacer comme suit.

1. Tourner la clé de contact sur "OFF" et éteindre le circuit électrique concerné.
2. Déposer le fusible grillé et le remplacer par un fusible neuf de l'intensité spécifiée. **AVERTISSEMENT ! Ne pas utiliser de fusible de calibre supérieur à celui recommandé afin d'éviter de gravement endommager l'installation électrique, voire de provoquer un incendie.** [FWA15132]

## Fusibles spécifiés :

- Fusible principal:  
50.0 A
- Fusible de borne 1:  
3.0 A
- Fusible de phare:  
20.0 A
- Fusible feux de stop:  
1.0 A
- Fusible des feux de stationnement:  
7.5 A
- Fusible du système de signalisation:  
7.5 A
- Fusible d'allumage:  
20.0 A
- Fusible du moteur du ventilateur de radiateur:  
20.0 A
- Fusible de sauvegarde:  
7.5 A
- Fusible de papillon des gaz électronique:  
7.5 A
- Fusible du système d'injection de carburant:  
20.0 A
- Fusible du solénoïde d'ABS:  
20.0 A
- Fusible du bloc de commande ABS:  
7.5 A
- Fusible du moteur ABS:  
30.0 A
- Fusible du régulateur de vitesse:  
1.0 A
- Fusible O/P (option):  
20.0 A

3. Tourner la clé de contact sur "ON" et allumer le circuit électrique concerné afin de vérifier si le dispositif électrique fonctionne.
4. Si le fusible neuf grille immédiatement, faire contrôler l'installation électrique par un concessionnaire Yamaha.

FAU39014

## Remplacement d'une ampoule de phare

Ce modèle est équipé de phares à ampoule halogène. Si une ampoule de phare grille, la remplacer comme suit :

FCA10651

### ATTENTION

Veiller à ne pas endommager les pièces suivantes :

- **Ampoule de phare**

Ne jamais toucher le verre d'une ampoule de phare afin de ne pas laisser de résidus gras. La graisse réduit la transparence du verre mais aussi la luminosité de l'ampoule, ainsi que sa durée de service. Nettoyer soigneusement toute crasse ou trace de doigts sur l'ampoule avec un chiffon imbibé d'alcool ou de diluant pour peinture.

- **Lentille de phare**

Ne pas coller de pellicules colorées ni autres adhésifs sur la lentille du phare.

Ne pas monter une ampoule de phare d'un wattage supérieur à celui spécifié.

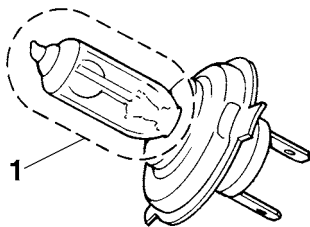

1. Ne pas toucher le verre de l'ampoule.

1. Déposer la protection de l'ampoule de phare en la tournant dans le sens inverse des aiguilles d'une montre.

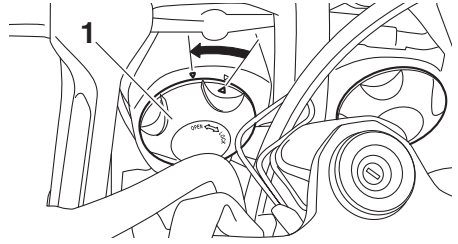

1. Protection de l'ampoule de phare

2. Débrancher la fiche rapide du phare.

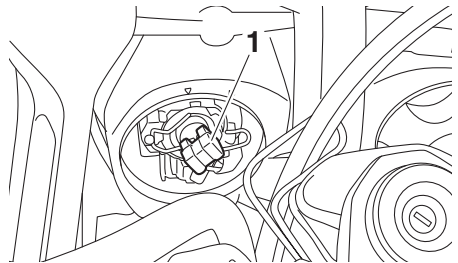

1. Fiche rapide de phare

3. Décrocher le porte-ampoule du phare, puis retirer l'ampoule grillée.

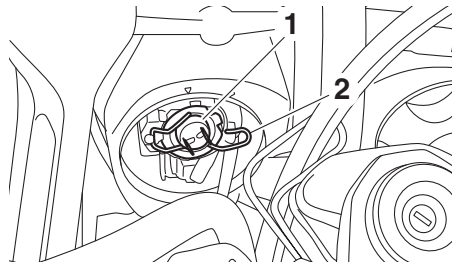

1. Ampoule de phare

2. Porte-ampoule du phare

4. Monter une ampoule de phare neuve et la fixer à l'aide du porte-ampoule.
5. Brancher la fiche rapide du phare.
6. Reposer la protection de l'ampoule de phare en la tournant dans le sens des aiguilles d'une montre.

7. Si nécessaire, faire régler le faisceau de phare par un concessionnaire Yamaha.

## Remplacement d'une ampoule de veilleuse

Ce véhicule est équipé de deux veilleuses. Si une ampoule de veilleuse grille, la remplacer comme suit.

1. Déposer le pare-brise après avoir retiré les vis.

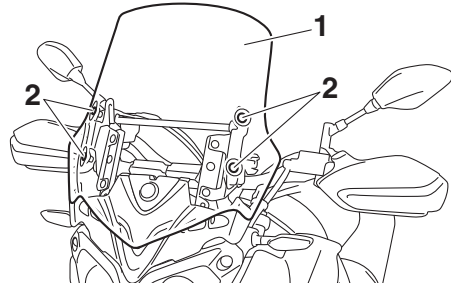

1. Pare-brise
2. Vis

2. Déposer le couvercle en le tirant vers l'extérieur.

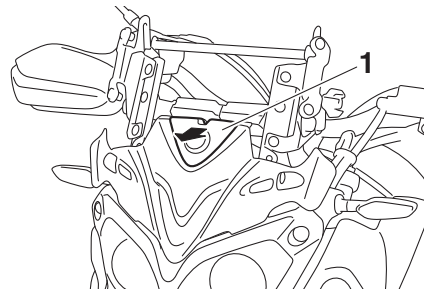

1. Cache
3. Déposer le cache après avoir retiré les vis et la vis à serrage rapide.

# Entretien périodique et réglage

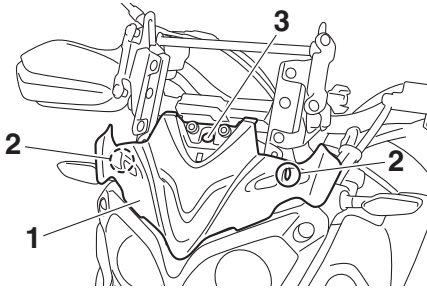

1. Cache
2. Vis
3. Vis à serrage rapide
4. Déposer le cache d'optique de phare après avoir retiré les vis.

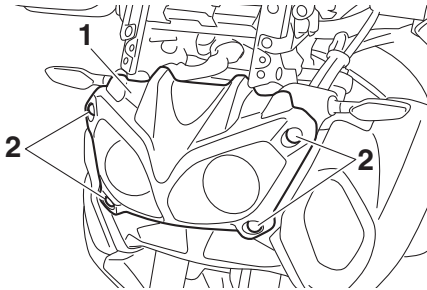

1. Cache d'optique de phare
2. Vis
5. Déposer les vis de l'optique de phare, puis tirer quelque peu sur l'optique, tout en veillant à ce qu'il reste accroché. **ATTENTION : Bien veiller à ne pas tirer sur les fils de phare.** [FCA16811]

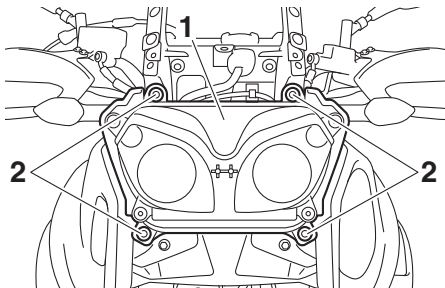

1. Optique de phare
2. Vis d'optique de phare

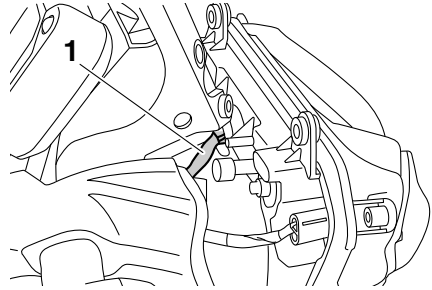

1. Fil de phare
6. Retirer la douille de l'ampoule de la veilleuse, ainsi que l'ampoule, en tournant la douille dans le sens inverse des aiguilles d'une montre.

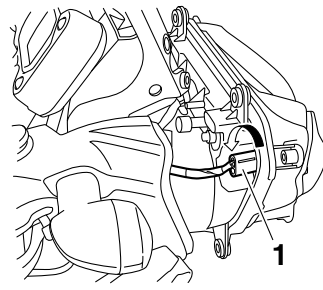

1. Douille d'ampoule de veilleuse
7. Extraire l'ampoule grillée en tirant sur celle-ci.

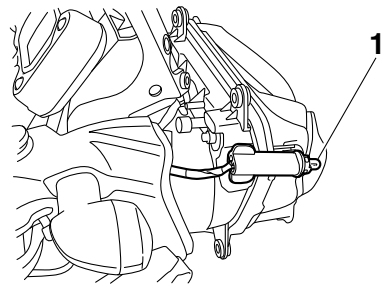

1. Ampoule de veilleuse
8. Monter une ampoule neuve dans la douille.

# Entretien périodique et réglage

FAU70570

9. Monter la douille, ainsi que l'ampoule, en poussant sur la douille et en la tournant en sens des aiguilles d'une montre.
10. Remettre l'optique de phare en place à l'aide de ses vis, puis serrer ces dernières au couple spécifié.

## Couple de serrage :

Vis d'optique de phare :  
7 N·m (0.7 kgf·m, 5.2 lb·ft)

11. Monter le cache d'optique de phare, puis le fixer à l'aide de ses vis.
12. Monter le cache et le fixer à l'aide des vis et de la vis à serrage rapide.
13. Monter le couvercle.

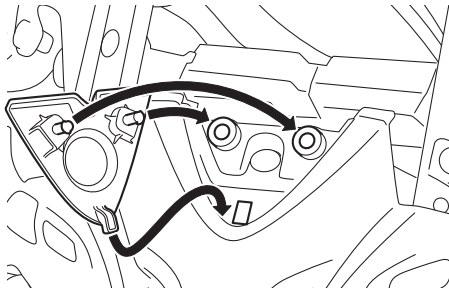

14. Remettre le pare-brise en place à l'aide de ses vis, puis serrer ces dernières au couple spécifié.

**AVERTISSEMENT ! Un pare-brise mal monté pourrait provoquer un accident. Bien veiller à serrer ses vis au couple spécifié.** [FWA15511]

## Couple de serrage :

Vis de pare-brise :  
0.5 N·m (0.05 kgf·m, 0.37 lb·ft)

FAU49722

## Remplacement d'une ampoule d'éclairage de la plaque d'immatriculation

1. Déposer les vis du bloc d'éclairage de la plaque d'immatriculation.

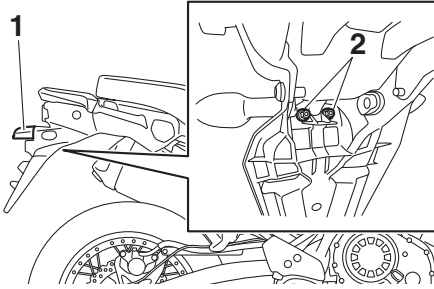

1. Bloc d'éclairage de la plaque d'immatriculation
2. Vis de l'éclairage de la plaque d'immatriculation

2. Déposer la douille et l'ampoule d'éclairage de la plaque d'immatriculation en tournant la douille dans le sens inverse des aiguilles d'une montre, puis en la retirant.

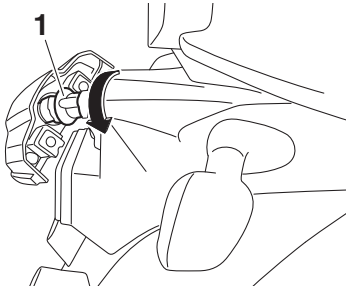

1. Douille d'ampoule d'éclairage de la plaque d'immatriculation
3. Extraire l'ampoule grillée en tirant sur celle-ci.

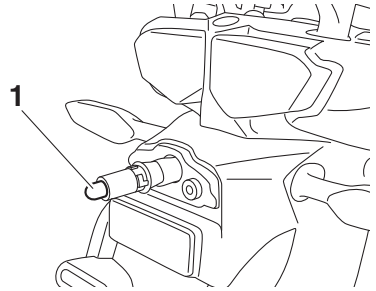

1. Ampoule d'éclairage de la plaque d'immatriculation
4. Monter une ampoule neuve dans la douille.
5. Reposer l'ampoule et sa douille en appuyant sur la douille, puis en la tournant à fond dans le sens des aiguilles d'une montre.
6. Remettre le bloc d'éclairage de la plaque d'immatriculation en place et le fixer à l'aide des vis.

## Calage de la moto

Ce modèle n'étant pas équipé d'une béquille centrale, il convient de prendre les précautions suivantes avant de démonter une roue ou avant d'effectuer tout autre travail qui requiert de dresser la moto à la verticale. S'assurer que la moto est stable et à la verticale avant de commencer l'entretien. Une solide caisse en bois placée sous le moteur peut améliorer la stabilité.

## Entretien de la roue avant

1. Immobiliser l'arrière de la moto à l'aide d'une béquille de levage, si l'on dispose de deux béquilles de levage, ou en plaçant un cric de moto sous le cadre, devant la roue arrière.
2. Se servir ensuite d'une béquille de levage pour surélever la roue avant.

## Entretien de la roue arrière

Surélever la roue arrière à l'aide d'une béquille de levage, si disponible, ou en plaçant un cric de moto des deux côtés du cadre, devant la roue arrière ou des deux côtés du bras oscillant.

## Diagnostic de pannes

Bien que les véhicules Yamaha subissent une inspection rigoureuse à la sortie d'usine, une panne peut toujours survenir. Toute défaillance des systèmes d'alimentation, de compression ou d'allumage, par exemple, peut entraîner des problèmes de démarrage et une perte de puissance.

Les schémas de diagnostic de pannes ci-après permettent d'effectuer rapidement et en toute facilité le contrôle de ces pièces essentielles. Si une réparation quelconque est requise, confier la moto à un concessionnaire Yamaha, car ses techniciens qualifiés disposent des connaissances, du savoir-faire et des outils nécessaires à son entretien adéquat.

Pour tout remplacement, utiliser exclusivement des pièces Yamaha d'origine. En effet, les pièces d'autres marques peuvent sembler identiques, mais elles sont souvent de moindre qualité. Ces pièces s'useront donc plus rapidement et leur utilisation pourrait entraîner des réparations onéreuses.

FWA15142



## AVERTISSEMENT

**Lors de la vérification du circuit d'alimentation, ne pas fumer, et s'assurer de l'absence de flammes nues ou d'étincelles à proximité, y compris de veilleuses de chauffe-eau ou de chaudières. L'essence et les vapeurs d'essence peuvent s'enflammer ou exploser, et provoquer des blessures et des dommages matériels graves.**



## Schémas de diagnostic de pannes

### Problèmes de démarrage ou mauvais rendement du moteur

#### 1. Carburant

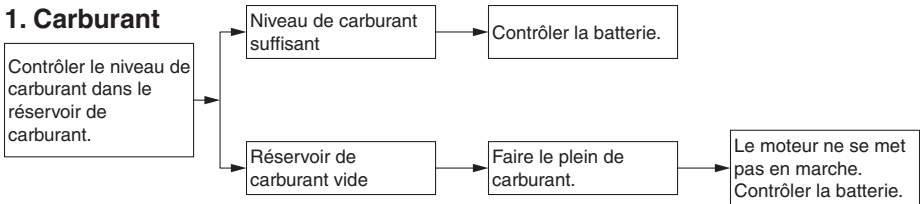

#### 2. Batterie

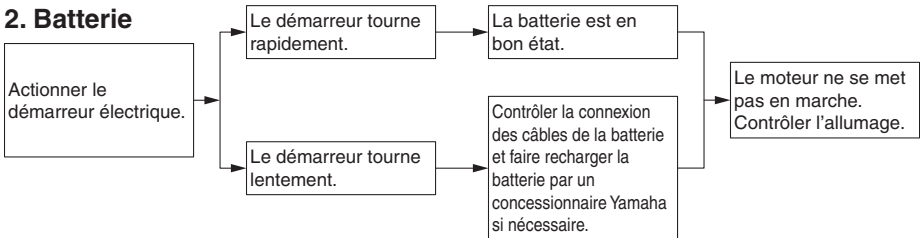

#### 3. Allumage

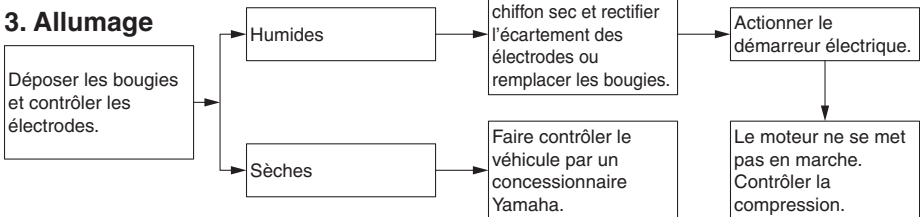

#### 4. Compression

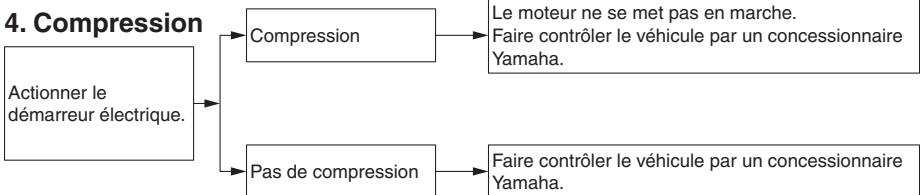

# Entretien périodique et réglage

## Surchauffe du moteur

FWAT1041

### **!** AVERTISSEMENT

- Ne pas enlever le bouchon du radiateur quand le moteur et le radiateur sont chauds. Du liquide chaud et de la vapeur risquent de jaillir sous forte pression et de provoquer des brûlures. Veiller à attendre que le moteur ait refroidi.
- Disposer un chiffon épais ou une serviette sur le bouchon du radiateur, puis le tourner lentement dans le sens inverse des aiguilles d'une montre jusqu'au point de détente afin de faire tomber la pression résiduelle. Une fois que le sifflement s'est arrêté, appuyer sur le bouchon tout en le tournant dans le sens inverse des aiguilles d'une montre, puis l'enlever.

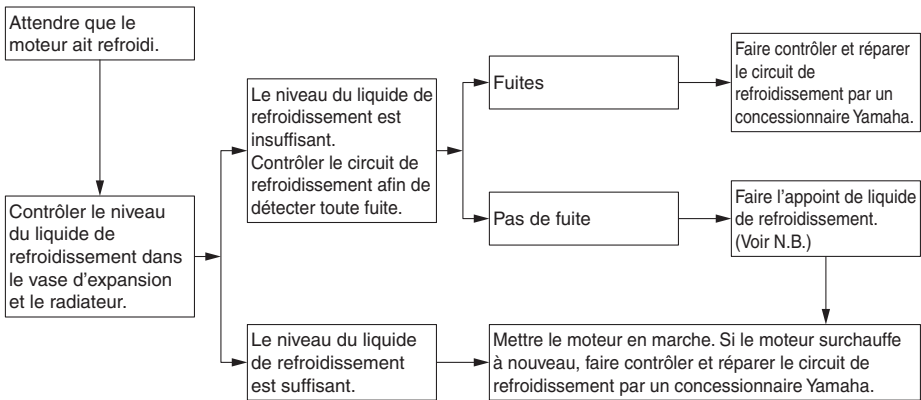

### **N.B.**

Si le liquide de refroidissement recommandé n'est pas disponible, on peut utiliser de l'eau du robinet, à condition de la remplacer dès que possible par le liquide prescrit.

## Remarque concernant les pièces de couleur mate

FAU37834

FAU83443

### **ATTENTION**

FCA15193

Certains modèles sont équipés de pièces à finition mate. Demander conseil à un concessionnaire Yamaha au sujet des produits d'entretien à utiliser avant de procéder au nettoyage du véhicule. L'emploi de brosses, de produits chimiques mordants ou de détachants griffera ou endommagera la surface de ces pièces. Il convient également de ne pas enduire les pièces à finition mate de cire.

## Entretien

Un nettoyage fréquent et minutieux du véhicule améliorera non seulement son apparence, mais également ses performances générales ainsi que la durée de vie utile de nombreux composants. Le lavage, le nettoyage et le polissage du véhicule vous donneront également l'occasion d'inspecter plus fréquemment son état. Veiller à laver le véhicule après avoir roulé sous la pluie ou près de la mer, car le sel est corrosif pour les métaux.

## **N.B.**

- Il est possible que du sel soit épandu sur les routes des régions à fortes chutes de neige pour faire fondre la neige ou le verglas. Ce sel peut rester sur les routes jusqu'au printemps ; veiller donc à laver le dessous et les parties du châssis après avoir roulé dans ces régions.
- Les produits d'entretien Yamaha d'origine sont vendus sous la marque YAMALUBE sur de nombreux marchés dans le monde.
- Consulter votre concessionnaire Yamaha pour des conseils de nettoyage supplémentaires.

7

### **ATTENTION**

FCA26280

**Un nettoyage incorrect peut provoquer des dommages à la fois esthétiques et mécaniques. Ne pas utiliser :**

- **de nettoyeurs à haute pression ou à jet de vapeur. Un nettoyage à une pression excessive peut entraîner des infiltrations d'eau et la détérioration des roulements de roue, des freins, des joints de transmission et des composants électriques. Éviter d'appliquer des détergents à haute pression tels que ceux qui sont disponibles dans les stations de lavage automatiques.**

# Soin et remisage de la moto

- des produits chimiques abrasifs dont les nettoyeurs pour jantes à haute teneur en acide, surtout sur les jantes en magnésium ou les roues à rayons.
- des produits chimiques décapants, des nettoyeurs abrasifs à base de mélange, ou encore de la cire sur des pièces aux finitions mates. Les brosses peuvent rayer ou endommager les finitions mates ; utiliser une éponge douce ou un chiffon uniquement.
- des chiffons, éponges ou brosses ayant été en contact avec des produits nettoyeurs abrasifs ou des produits chimiques agressifs comme les dissolvants, l'essence, les produits antirouille, le liquide de frein ou l'antigel, etc.

d'étanchéité, les joints et les axes de roue. Suivre les instructions des produits. [FCA26290]

## Lavage

1. Rincer toute trace de dégraissant et vaporiser de l'eau sur le véhicule avec un tuyau d'arrosage. Pour ce faire, ne pas exercer de pression excessive. Éviter de pulvériser de l'eau directement dans le pot d'échappement, le tableau de bord, l'entrée d'air ou d'autres zones intérieures telles que les compartiments de rangement sous la selle.
2. Laver le véhicule à l'aide d'un détergent de type automobile de qualité mélangé à de l'eau froide et d'une serviette ou d'une éponge douce et propre. Utiliser une vieille brosse à dents pour les endroits difficiles d'accès.

**ATTENTION : Utiliser de l'eau froide si le véhicule a été exposé au sel. L'eau chaude augmente les propriétés corrosives du sel.** [FCA26301]

3. Pour les véhicules équipés d'un pare-brise : Nettoyer le pare-brise avec une serviette ou une éponge douce imbibée d'eau et d'un détergent à pH neutre. Le cas échéant, utiliser un polisseur ou un nettoyant pare-brise pour motos de haute qualité.  
**ATTENTION : Ne jamais utiliser de produits chimiques agressifs pour nettoyer le pare-brise. De plus, certains produits de nettoyage pour le plastique peuvent rayer le pare-brise. Il convient donc de tester tous les produits de nettoyage avant de les utiliser systématiquement.** [FCA26310]
4. Rincer abondamment à l'eau claire. Veiller à éliminer tous les résidus de détergent, car ils peuvent être nocifs pour les pièces en plastique.

## Avant le lavage

1. Garer le véhicule à l'abri de la lumière directe du soleil, puis le laisser refroidir. Cela aidera à éviter les taches d'eau.
2. S'assurer que tous les bouchons, couvercles, coupleurs électriques et connecteurs sont bien installés.
3. Couvrir l'extrémité du pot d'échappement à l'aide d'un sac en plastique et d'un ruban élastique solide.
4. Pré-tremper les taches tenaces comme les insectes ou les excréments d'oiseaux avec une serviette humide pendant quelques minutes.
5. Retirez les débris de route et les taches d'huile à l'aide d'un produit dégraissant de qualité et d'une brosse à poils en plastique ou d'une éponge.  
**ATTENTION : Ne pas utiliser de dégraissant sur les zones qui doivent être lubrifiées, comme les joints**

# Soin et remisage de la moto

## Après le lavage

1. Sécher le véhicule avec une peau de chamois ou une serviette absorbante, de préférence un tissu éponge micro-fibre.
  2. Pour les modèles équipés d'une chaîne de transmission : Séchez la chaîne de transmission puis lubrifiez-la pour prévenir l'apparition de rouille.
  3. Frotter les pièces en chrome, en aluminium ou en acier inoxydable à l'aide d'un produit d'entretien pour chrome. Cela permettra souvent d'éliminer des systèmes d'échappement en acier inoxydable les décolorations dues à la chaleur.
  4. Appliquer un spray de protection anti-corrosion sur toutes les pièces métalliques, y compris les surfaces chromées ou nickelées.  
**AVERTISSEMENT ! Ne pas appliquer de silicone ni d'huile en spray sur les sièges, les poignées, les repose-pieds en caoutchouc ou les bandes de roulement des pneus. Ces pièces deviendraient glissantes, ce qui pourrait provoquer une perte de contrôle. Nettoyer soigneusement la surface de ces éléments avant d'utiliser le véhicule.**
- [FWA20650]
5. Traiter les pièces en caoutchouc, vinyle et plastique non peintes avec un produit d'entretien approprié.
  6. Retoucher les griffes et légers coups occasionnés par les gravillons, etc.
  7. Cirer toutes les surfaces peintes avec une cire non abrasive ou utiliser un spray de finition pour moto.
  8. Une fois le nettoyage terminé, démarrer le moteur et le laisser tourner au ralenti pendant plusieurs minutes pour aider à sécher l'humidité restante.
  9. Si la lentille de phare s'est embuée, démarrer le moteur et allumer le phare pour aider à éliminer l'humidité.

10. Veiller à ce que le véhicule soit parfaitement sec avant de le remettre ou de le couvrir.

FCA26320

## ATTENTION

- Ne pas appliquer de cire sur les pièces en caoutchouc ou en plastique non peintes.
- Ne pas utiliser de produits de polissage abrasifs, car ceux-ci attaquent la peinture.
- Faire preuve de modération lors de l'application de cire et de produits en spray. Essuyer l'excédent après chaque application.

FWA20660

## AVERTISSEMENT

**Des impuretés restant sur les freins ou les pneus peuvent provoquer une perte de contrôle.**

- Vérifier qu'il n'y a ni lubrifiant ni cire sur les freins ou les pneus.
- Si nécessaire, laver les pneus à l'eau savonneuse chaude.
- Le cas échéant, nettoyer les disques et les plaquettes de frein à l'aide de nettoyant freins ou d'acétone.
- Avant de conduire à vitesse élevée, effectuer un test de conduite afin de vérifier le freinage et la prise de virages.

# Soin et remisage de la moto

## Remisage

FAU83472

Toujours remisage le véhicule dans un endroit sec et tempéré. Si nécessaire, le protéger contre la poussière à l'aide d'une housse poreuse. S'assurer que le moteur et le système d'échappement ont refroidi avant de couvrir le véhicule. Si le véhicule est souvent inutilisé pendant plusieurs semaines, il est recommandé d'utiliser un stabilisateur de carburant de qualité après chaque ravitaillement en carburant.

FCA21170

### ATTENTION

- **Entreposer le véhicule dans un endroit mal aéré ou le recouvrir d'une bâche alors qu'il est mouillé provoqueront des infiltrations et de la rouille.**
- **Afin de prévenir la rouille, éviter l'entreposage dans des caves humides, des étables (en raison de la présence d'ammoniac) et à proximité de produits chimiques.**

7

## Remisage de longue durée

Avant de remisage le véhicule pendant une longue durée (60 jours ou plus) :

1. Effectuer toutes les réparations nécessaires et tout entretien en suspens.
2. Suivre toutes les instructions de la section Soins de ce chapitre.
3. Faire le plein de carburant, en ajoutant un stabilisateur de carburant conformément au mode d'emploi du produit. Faire tourner le moteur pendant 5 minutes afin de distribuer le carburant traité dans le circuit d'alimentation.
4. Pour les véhicules équipés d'un robinet de carburant : Tourner la manette du robinet de carburant à la position d'arrêt.
5. Pour les véhicules équipés d'un carburateur : Pour éviter l'accumulation de dépôts de carburant, vidanger dans un récipient propre le carburant

contenu dans la cuve à niveau constant du carburateur. Resserrer le boulon de vidange et verser de nouveau le carburant dans le réservoir.

6. Utiliser une huile à brumiser de qualité conformément aux instructions du produit pour protéger les composants internes du moteur contre la corrosion. En l'absence d'huile à brumiser, procéder comme suit pour chaque cylindre.
    - a. Retirer le capuchon de bougie et déposer la bougie.
    - b. Verser une cuillerée à café d'huile moteur dans l'orifice de bougie.
    - c. Remonter le capuchon de bougie sur la bougie et placer cette dernière sur la culasse de sorte que ses électrodes soient mises à la masse. (Cette technique permettra de limiter la production d'étincelles à l'étape suivante.)
    - d. Faire tourner le moteur à plusieurs reprises à l'aide du démarreur. (Ceci permet de répartir l'huile sur la paroi du cylindre.)
- AVERTISSEMENT ! Avant de faire tourner le moteur, veiller à mettre les électrodes de bougie à la masse afin d'éviter la production d'étincelles, car celles-ci pourraient être à l'origine de dégâts et de brûlures.** [FWA10952]
- e. Retirer le capuchon de la bougie, installer cette dernière et monter ensuite le capuchon.
7. Lubrifier tous les câbles de commande, les pivots, les leviers et les pédales, ainsi que la béquille latérale et la béquille centrale (le cas échéant).
  8. Vérifier et régler la pression de gonflage des pneus, puis élever le véhicule de sorte qu'aucune de ses roues ne repose sur le sol. S'il n'est pas possible d'élever les roues, les tourner

quelque peu une fois par mois de sorte que les pneus ne se détériorent pas en un point précis.

9. Recouvrir la sortie du pot d'échappement à l'aide d'un sachet en plastique afin d'éviter toute infiltration d'eau.
10. Retirer la batterie et la charger entièrement, ou brancher un chargeur d'entretien afin de conserver une charge optimale de la batterie. **ATTENTION : Vérifier que la batterie et son chargeur sont compatibles. Ne pas recharger une batterie VRLA à l'aide d'un chargeur conventionnel.** [FCA26330]

**N.B.** \_\_\_\_\_

- En cas de retrait de la batterie, la charger une fois par mois et l'entreposer dans un endroit tempéré entre 0 et 30 °C (32 et 90 °F).
  - Pour plus d'informations sur le chargement et l'entreposage de la batterie, voir la page 6-32.
-

# Caractéristiques

## Dimensions:

Longueur hors tout:  
2250 mm (88.6 in)  
Largeur hors tout:  
980 mm (38.6 in)  
Hauteur hors tout:  
1410/1470 mm (55.5/57.9 in)  
Hauteur de la selle:  
845/870 mm (33.3/34.3 in)  
Empattement:  
1540 mm (60.6 in)  
Garde au sol:  
190 mm (7.48 in)  
Rayon de braquage minimum:  
2.7 m (8.86 ft)

## Poids:

Poids à vide:  
258 kg (569 lb)

## Moteur:

Cycle de combustion:  
4 temps  
Circuit de refroidissement:  
Refroidissement liquide  
Dispositif de commande des soupapes:  
Double ACT  
Disposition du ou des cylindres:  
En ligne  
Nombre de cylindres:  
Bicylindre  
Cylindrée:  
1199 cm<sup>3</sup>  
Alésage × course:  
98.0 × 79.5 mm (3.86 × 3.13 in)  
Système de démarrage:  
Démarreur électrique

## Huile moteur:

Marque recommandée :



Viscosités SAE:  
10W-40  
Classification d'huile moteur recommandée:  
API Service de type SG et au-delà, norme  
JASO MA  
Quantité d'huile moteur:  
Changement d'huile:  
3.10 L (3.28 US qt, 2.73 Imp.qt)

Avec dépose du filtre à huile:  
3.40 L (3.59 US qt, 2.99 Imp.qt)

## Huile de couple conique arrière:

Type:  
Huile Yamaha de couple conique SAE  
80W-90 API GL-5 ou huile pour  
engrenages hypoïdes SAE 80 API GL-4  
Quantité:  
0.20 L (0.21 US qt, 0.18 Imp.qt)

## Quantité de liquide de refroidissement:

Vase d'expansion (jusqu'au repère de niveau  
maximum):  
0.26 L (0.27 US qt, 0.23 Imp.qt)  
Radiateur (circuit compris):  
1.83 L (1.93 US qt, 1.61 Imp.qt)

## Carburant:

Carburant recommandé:  
Essence super sans plomb (essence-  
alcool [E10] acceptable)  
Capacité du réservoir:  
23 L (6.1 US gal, 5.1 Imp.gal)  
Quantité de la réserve:  
3.9 L (1.03 US gal, 0.86 Imp.gal)

## Injection de carburant:

Corps de papillon d'accélération:  
Repère d'identification:  
BP81 00

## Transmission:

Rapport de démultiplication:  
1<sup>re</sup>:  
2.769 (36/13)  
2<sup>e</sup>:  
2.063 (33/16)  
3<sup>e</sup>:  
1.571 (33/21)  
4<sup>e</sup>:  
1.250 (30/24)  
5<sup>e</sup>:  
1.042 (25/24)  
6<sup>e</sup>:  
0.929 (26/28)

## Pneu avant:

Type:  
Sans chambre (Tubeless)  
Taille:  
110/80R19M/C 59V  
Fabricant/modèle:  
BRIDGESTONE/BW501



## **Pneu arrière:**

Type:  
Sans chambre (Tubeless)

Taille:  
150/70R17M/C 69V

Fabricant/modèle:  
BRIDGESTONE/BW502

Éclairage de la plaque d'immatriculation:  
5.0 W

## **Charge:**

Charge maximale:  
212 kg (467 lb)  
(Poids total du pilote, du passager, du chargement et des accessoires)

## **Système de freinage unifié:**

Commande:  
Activé par le frein avant

## **Frein avant:**

Type:  
Frein hydraulique à double disque

## **Frein arrière:**

Type:  
Frein hydraulique monodisque

## **Suspension avant:**

Type:  
Fourche télescopique

## **Suspension arrière:**

Type:  
Bras oscillant (suspension à liaison)

## **Partie électrique:**

Tension du système électrique:  
12 V

## **Batterie:**

Modèle:  
YTZ12S  
Voltage, capacité:  
12 V, 11.0 Ah (10 HR)

## **Phare:**

Type d'ampoule:  
Ampoule halogène

## **Puissance d'ampoule:**

Phare:  
H7, 55.0 W  
Stop/feu arrière:  
LED  
Clignotant avant:  
LED  
Clignotant arrière:  
LED  
Veilleuse:  
5.0 W

# Renseignements complémentaires

## Numéros d'identification

FAU53562

Notez le numéro d'identification du véhicule, le numéro de série du moteur et les codes figurant sur l'étiquette de modèle dans les espaces prévus ci-dessous. Ces numéros d'identification sont nécessaires à l'enregistrement du véhicule auprès des autorités locales et à la commande de pièces détachées auprès d'un concessionnaire Yamaha.

NUMÉRO D'IDENTIFICATION DU VÉHICULE :

NUMÉRO DE SÉRIE DU MOTEUR :

RENSEIGNEMENTS FOURNIS SUR L'ÉTIQUETTE DU MODÈLE :

9

## Numéro d'identification du véhicule

FAU26401

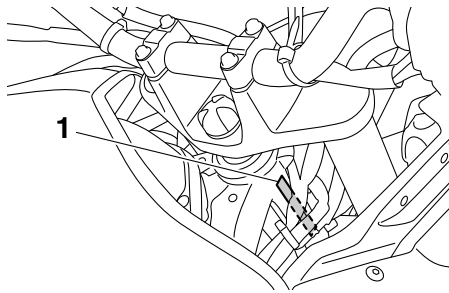

1. Numéro d'identification du véhicule

Le numéro d'identification du véhicule est poinçonné sur le tube de direction. Inscrive ce numéro à l'endroit prévu.

## N.B.

Le numéro d'identification du véhicule sert à identifier la moto et, selon les pays, est requis lors de son immatriculation.

FAU26442

## Numéro de série du moteur

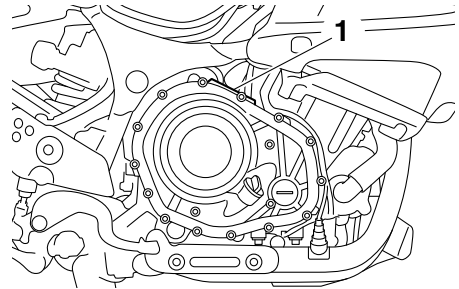

1. Numéro de série du moteur

Le numéro de série du moteur est poinçonné sur le carter moteur.

FAU26471

## Étiquette des codes du modèle

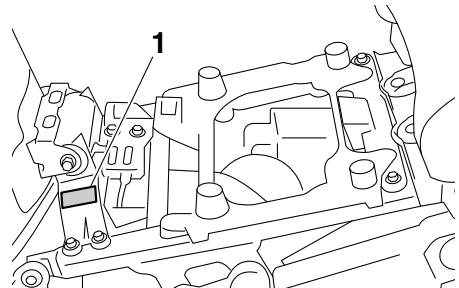

1. Étiquette des codes du modèle

L'étiquette du modèle est collée sur le cadre, sous la selle du pilote. (Voir page 3-31.) Inscrive les renseignements repris sur cette étiquette dans l'espace prévu à cet effet. Ces renseignements seront nécessaires

# Renseignements complémentaires

lors de la commande de pièces de rechange auprès d'un concessionnaire Yamaha.

FAU69910

## Connecteur de diagnostic

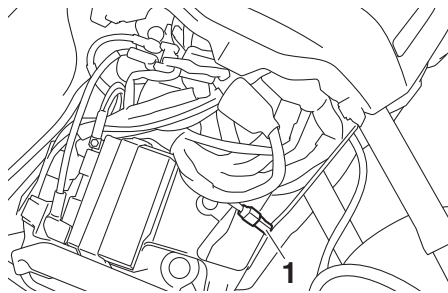

1. Connecteur de diagnostic

Le connecteur de diagnostic est situé comme indiqué.

# Renseignements complémentaires

---

FAU85300

## Enregistrement des données du véhicule

Le boîtier de commande électronique de ce modèle enregistre certaines données relatives au véhicule pour faciliter le diagnostic des dysfonctionnements et également à des fins de recherche, d'analyse statistique et développement.

Bien que les capteurs et les données enregistrées varient selon le modèle, les données principales sont les suivantes :

- État du véhicule et données de performances du moteur
- Données relatives à l'injection de carburant et aux émissions

Ces données ne sont téléchargées que lorsqu'un outil de diagnostic des pannes Yamaha spécial est fixé au véhicule, par exemple, lors de contrôles d'entretien ou de procédures de réparation.

Les données du véhicule téléchargées seront traitées de manière appropriée conformément à la politique de confidentialité suivante.

## Politique de confidentialité

<https://www.yamaha-motor.eu/fr/privacy/privacy-policy.aspx>

Yamaha ne divulguera pas ces données à un tiers sauf dans les cas suivants. En outre, Yamaha peut fournir les données du véhicule à un sous-traitant afin d'externaliser les services relatifs à la manipulation des données du véhicule. Même dans ce cas, Yamaha demandera au sous-traitant de manipuler correctement les données du véhicule fournies et Yamaha traitera les données de manière appropriée.

- Avec l'accord du propriétaire du véhicule
- Lorsque la loi l'y oblige
- Pour utilisation par Yamaha dans le cadre d'un litige

- Lorsque les données ne concernent pas un véhicule individuel ni un propriétaire

## A

- Absorbeur de vapeurs d'essence ..... 6-11
- Ampoule d'éclairage de plaque  
d'immatriculation, remplacement ..... 6-39
- Avertisseur, contacteur ..... 3-21

## B

- Batterie ..... 6-32
- Béquille latérale ..... 3-41
- Béquille latérale, contrôle et  
lubrification ..... 6-29
- Bloc de compteurs multifonctions ..... 3-9
- Bougies, contrôle ..... 6-10
- Bras oscillant, lubrification des  
pivots ..... 6-30

## C

- Calage de la moto ..... 6-40
- Caractéristiques ..... 8-1
- Carburant ..... 3-29
- Carburant, économies ..... 5-4
- Carénages, dépose et repose ..... 6-8
- Clignotant et feu stop/arrière ..... 6-38
- Clignotants, contacteur ..... 3-21
- Combiné ressort-amortisseur,  
réglage ..... 3-37
- Connecteur de diagnostic ..... 9-2
- Consignes de sécurité ..... 1-1
- Contacteur à clé/serrure antivol ..... 3-2
- Contacteur arrêt/marche/démarrage ... 3-21
- Contacteur de menu ..... 3-21
- Contacteur de sélection ..... 3-21
- Contacteurs à la poignée ..... 3-20
- Contacteurs de feu stop ..... 6-24
- Coupe-circuit d'allumage ..... 3-42

## D

- Démarrage du moteur ..... 5-2
- Direction, contrôle ..... 6-31
- D-mode (mode de conduite) ..... 3-20
- Durite de trop-plein du réservoir de  
carburant ..... 3-30

## E

- Embrayage, levier ..... 6-23
- Emplacement des éléments ..... 2-1
- Enregistrement des données,  
véhicule ..... 9-3
- Entretien ..... 7-1
- Entretien du système de contrôle  
des gaz d'échappement ..... 6-3
- Entretiens et graissages périodiques ..... 6-4
- Étiquette des codes du modèle ..... 9-1

## F

- Feux de détresse, contacteur ..... 3-21
- Filtre à air, élément ..... 6-18
- Fourche, contrôle ..... 6-30
- Fourche, réglage ..... 3-35
- Frein, contrôle de la garde du levier .... 6-24
- Fusibles, remplacement ..... 6-33

## H

- Hauteur de la selle du pilote, réglage ... 3-32
- Huile de couple conique arrière ..... 6-15
- Huile moteur ..... 6-11

## I

- Immobilisateur antivol ..... 3-1
- Inverseur feu de route/feu de  
croisement/Contacteur d'appel de  
phare ..... 3-20

## J

- Jeu de soupape ..... 6-20

## L

- Levier de frein ..... 3-23
- Levier d'embrayage ..... 3-22
- Leviers de frein et d'embrayage,  
contrôle et lubrification ..... 6-29
- Liquide de frein, contrôle du niveau .... 6-26
- Liquide de frein et d'embrayage,  
changement ..... 6-27
- Liquide de refroidissement ..... 6-17

## M

- Moteur, numéro de série ..... 9-1

## N

- Numéros d'identification ..... 9-1

## P

- Pannes, diagnostic ..... 6-40
- Pannes, schémas de diagnostic ..... 6-41
- Pare-brise ..... 3-34
- Passage de rapports ..... 5-3
- Pédale de frein ..... 3-24
- Pédale de frein et sélecteur, contrôle  
et lubrification ..... 6-28
- Phare, remplacement d'une  
ampoule ..... 6-35
- Pièces de couleur mate ..... 7-1
- Plaquettes de frein, contrôle ..... 6-25
- Pneus ..... 6-20
- Poignée des gaz, contrôle de la  
garde ..... 6-19
- Poignée et câble des gaz, contrôle et  
lubrification ..... 6-28
- Porte-bagages ..... 3-39
- Pot catalytique ..... 3-31

# Index

---

Prise pour accessoire CC .....3-40

## R

Ralenti du moteur, contrôle .....6-19

Régulateur de vitesse .....3-6

Régulateur de vitesse, contacteurs .....3-21

Régulateur de vitesse, témoins .....3-4

Remisage .....7-4

Réservoir de carburant, bouchon .....3-28

Rodage du moteur .....5-5

Roues .....6-23

Roulements de roue, contrôle .....6-31

## S

Sélecteur au pied .....3-23

Selle du pilote .....3-31

Stationnement .....5-5

Supports de sangle de fixation des  
bagages .....3-40

Système ABS .....3-25

Système de régulation antipatinage .....3-26

## T

Témoin d'alerte de panne du moteur .....3-4

Témoin d'alerte du niveau d'huile .....3-3

Témoin d'alerte du système ABS .....3-4

Témoin de feu de route .....3-3

Témoin de l'immobilisateur antivol .....3-5

Témoin du point mort .....3-3

Témoin du système de régulation  
antipatinage .....3-4

Témoins des clignotants .....3-3

Témoins et témoins d'alerte .....3-3

Trousse de réparation .....6-2

## V

Véhicule, numéro d'identification .....9-1

Veilleuse, remplacement d'une  
ampoule .....6-36

## Y

Yamalube .....6-14



