



 Lea este manual atentamente antes de utilizar este vehículo.

MANUAL DEL PROPIETARIO

**WR250R**

**WR250R**

BN3-28199-S0

 **Lea este manual atentamente antes de utilizar este vehículo. Este manual debe acompañar al vehículo si este se vende.**

¡Bienvenido al mundo de las motocicletas Yamaha!

Como propietario de una WR250R, se beneficia usted de la amplia experiencia de Yamaha y de la más avanzada tecnología en el diseño y la fabricación de productos de alta calidad que han dado a Yamaha su reputación de fiabilidad.

Lea este manual en su totalidad para disfrutar de todas las ventajas de su WR250R. El manual del propietario no solo le enseñará cómo utilizar, revisar y mantener su motocicleta, sino además cómo protegerse a sí mismo y a otros de problemas y accidentes.

Además, los numerosos consejos contenidos en este manual le ayudarán a mantener su motocicleta en las mejores condiciones posibles.

Si necesita cualquier aclaración adicional, no dude en ponerse en contacto con su concesionario Yamaha.

El equipo de Yamaha le desea muchos paseos seguros y agradables. Recuerde, ¡la seguridad es lo primero!

Yamaha mejora constantemente el diseño y la calidad de sus productos. Por tanto, aunque este manual contiene la información más actual en el momento de imprimirse, pueden existir pequeñas discrepancias entre su motocicleta y este manual. Si necesita cualquier aclaración relativa a este manual, consulte a su concesionario Yamaha.



---

**Lea este manual atentamente y en su totalidad antes de utilizar esta motocicleta.**



---

# Información importante relativa al manual

---

SAU10134

En este manual, la información particularmente importante se distingue mediante las siguientes anotaciones:

	<b>Este es el símbolo de aviso de seguridad. Se utiliza para avisarle de un posible peligro de daños personales. Obedezca todos los mensajes de seguridad que siguen a este símbolo para evitar posibles daños personales o un accidente mortal.</b>
 <b>ADVERTENCIA</b>	<b>ADVERTENCIA indica una situación peligrosa que, de no evitarse, puede ocasionar un accidente mortal o daños personales graves.</b>
<b>ATENCIÓN</b>	<b>ATENCIÓN indica precauciones especiales que se deben adoptar para evitar que el vehículo u otros bienes resulten dañados.</b>
<b>NOTA</b>	<b>NOTA proporciona información clave para facilitar o clarificar los procedimientos.</b>

\*El producto y las especificaciones pueden cambiar sin previo aviso.

# **Información importante relativa al manual**

SAU10201

**WR250R**  
**MANUAL DEL PROPIETARIO**  
**©2015 Yamaha Motor Co., Ltd.**  
**1ª edición, Junio 2015**  
**Todos los derechos reservados.**  
**Toda reproducción o uso no autorizado**  
**sin el consentimiento escrito de**  
**Yamaha Motor Co., Ltd.**  
**quedan expresamente prohibidos.**  
**Impreso en Japón.**

# Tabla de contenidos

<b>Información relativa a la seguridad</b> .....	1-1	Sistema de corte del circuito de encendido .....	3-19	Comprobación del juego libre del puño del acelerador.....	6-20
<b>Descripción</b> .....	2-1	<b>Para su seguridad – comprobaciones previas</b> .....	4-1	Holgura de la válvula .....	6-20
Vista izquierda .....	2-1	<b>Utilización y puntos importantes para la conducción</b> .....	5-1	Neumáticos.....	6-21
Vista derecha.....	2-2	Arranque del motor .....	5-1	Ruedas de radios.....	6-23
Mandos e instrumentos .....	2-3	Cambio.....	5-2	Ajuste del juego libre de la maneta de embrague .....	6-23
<b>Funciones de los instrumentos y mandos</b> .....	3-1	Consejos para reducir el consumo de gasolina .....	5-3	Ajuste del juego libre de la maneta del freno .....	6-24
Interruptor principal/Bloqueo de la dirección.....	3-1	Rodaje del motor.....	5-3	Comprobación del pedal de cambio.....	6-25
Luces indicadoras y de aviso .....	3-2	Estacionamiento.....	5-4	Interruptores de la luz de freno.....	6-25
Visor multifunción .....	3-3	<b>Mantenimiento y ajustes periódicos</b> .....	6-1	Comprobación de las pastillas de freno delantero y trasero .....	6-26
Interruptores del manillar.....	3-8	Juego de herramientas .....	6-2	Comprobación del líquido de freno .....	6-26
Maneta de embrague .....	3-9	Cuadro de mantenimiento periódico del sistema de control de emisiones.....	6-3	Cambio del líquido de frenos .....	6-28
Pedal de cambio.....	3-10	Cuadro general de mantenimiento y engrase .....	6-5	Juego de la cadena de transmisión .....	6-28
Maneta de freno .....	3-10	Desmontaje y montaje de los paneles .....	6-9	Limpieza y engrase de la cadena de transmisión .....	6-29
Pedal de freno .....	3-10	Comprobación de la bujía .....	6-11	Comprobación y engrase de los cables .....	6-30
Tapón del depósito de gasolina.....	3-11	Aceite del motor y filtro.....	6-12	Comprobación y engrase del puño del acelerador y el cable .....	6-30
Gasolina .....	3-11	Líquido refrigerante .....	6-15	Comprobación y engrase de las manetas de freno y embrague ...	6-31
Catalizador .....	3-13	Limpieza del filtro de aire y del tubo de drenaje.....	6-18	Comprobación y engrase del pedal de freno .....	6-31
Asiento.....	3-13	Ajuste del ralentí del motor .....	6-19	Comprobación y engrase del cablete lateral .....	6-32
Portacascos.....	3-14				
Ajuste de la horquilla delantera .....	3-14				
Purga de la horquilla delantera.....	3-16				
Ajuste del conjunto amortiguador .....	3-17				
Sistema EXUP.....	3-18				
Caballote lateral.....	3-19				

# Tabla de contenidos

Engrase de los pivotes del basculante.....	6-32	<b>Información para el consumidor</b> .....	9-1
Comprobación de la horquilla delantera .....	6-32	Números de identificación.....	9-1
Comprobación de la dirección.....	6-33	<b>Index</b> .....	10-1
Comprobación de los cojinetes de las ruedas .....	6-33		
Batería.....	6-34		
Cambio de fusibles.....	6-35		
Cambio de la bombilla del faro.....	6-36		
Cambio de la bombilla de la luz de posición .....	6-37		
Luz de freno/piloto trasero.....	6-37		
Cambio de la bombilla de un intermitente .....	6-38		
Cambio de la bombilla de la luz de la matrícula .....	6-38		
Apoyo de la motocicleta .....	6-39		
Rueda delantera.....	6-40		
Rueda trasera.....	6-41		
Identificación de averías.....	6-43		
Cuadros de identificación de averías .....	6-44		
<b>Cuidados y almacenamiento de la motocicleta</b> .....	7-1		
Precaución relativa al color mate ....	7-1		
Cuidados .....	7-1		
Almacenamiento.....	7-3		
<b>Especificaciones</b> .....	8-1		

# Información relativa a la seguridad

SAU1031C

1

## Sea un propietario responsable

Como propietario del vehículo, es usted responsable de su funcionamiento seguro y adecuado.

Las motocicletas son vehículos de dos ruedas.

La seguridad de su uso y funcionamiento depende de la aplicación de las técnicas de conducción apropiadas, así como de la habilidad del conductor. Todo conductor debe conocer los requisitos siguientes antes de conducir esta motocicleta.

Debe:

- Obtener instrucciones completas de una fuente competente sobre todos los aspectos del funcionamiento de la motocicleta.
- Observar las advertencias y los requisitos de mantenimiento que se indican en el presente Manual del propietario.
- Obtener una formación cualificada en las técnicas de conducción seguras y apropiadas.
- Obtener un servicio técnico profesional según se indica en el presente Manual del propietario o cuando las condiciones mecánicas así lo requieran.

- Nunca conduzca una motocicleta sin la formación o la instrucción adecuada. Realice un curso de formación. Los principiantes deben recibir formación por parte de un instructor titulado. Póngase en contacto con un concesionario autorizado de motocicletas para obtener información sobre los cursos de formación más cercanos a su zona.

## Seguridad en la conducción

Realice las comprobaciones previas cada vez que vaya a utilizar el vehículo para estar seguro de que se encuentra en condiciones seguras de funcionamiento. Si no revisa o mantiene el vehículo correctamente aumentarán las posibilidades de accidente o daños materiales. Consulte en la página 4-1 el listado de comprobaciones previas.

- Esta motocicleta está diseñada para llevar al conductor y un pasajero.
- La mayor parte de los accidentes de tráfico entre coches y motocicletas se deben al hecho de que el conductor del coche no ha detectado ni reconocido a la motocicleta. Muchos accidentes se han producido porque el conductor del coche no ha visto la motocicleta. Una medida muy eficaz para

reducir las posibilidades de este tipo de accidente es el hacerse bien visible.

## Por tanto:

- Lleve una chaqueta de color brillante.
- Sea especialmente prudente al aproximarse a cruces y pasarlos, ya que los cruces son los lugares en los que se producen accidentes de motocicleta con mayor frecuencia.
- Circule por donde los otros conductores puedan verle. Evite permanecer en los ángulos sin visión de otros conductores.
- Nunca realice el mantenimiento de una motocicleta sin los conocimientos adecuados. Póngase en contacto con un concesionario autorizado de motocicletas para que le informe acerca del mantenimiento básico de la motocicleta. Únicamente el personal certificado puede llevar a cabo determinados tipos de mantenimiento.
- En muchos accidentes están implicados conductores inexpertos. De hecho, muchos conductores que han estado implicados en accidentes ni siquiera tienen un permiso de conducir motocicletas vigente.





- No conduzca sin estar cualificado y no preste su motocicleta a personas que no lo estén.
- Conozca sus capacidades y sus límites. El hecho de permanecer dentro de sus límites le ayudará a evitar un accidente.
- Le recomendamos que practique en un lugar donde no haya tráfico hasta que se haya familiarizado completamente con la motocicleta y todos sus mandos.
- Muchos accidentes se han debido a un error del conductor de la motocicleta. Un error típico consiste en abrirse demasiado en una curva a causa del exceso de velocidad o el subviraje (ángulo de ladeo insuficiente para la velocidad).
  - Respete siempre el límite de velocidad y no circule nunca más rápido de lo que resulte adecuado según el estado de la calzada y el tráfico.
  - Señale siempre antes de girar o cambiar de carril. Cerciórese de que los otros conductores puedan verle.
- La postura del conductor y del pasajero es importante para poder mantener un control adecuado.
  - Para mantener el control de la mo-

tocicleta durante la marcha, el conductor debe mantener ambas manos en el manillar y ambos pies en las estriberas.

- El pasajero debe sujetarse siempre al conductor, a la correa del asiento o al asidero con las dos manos y mantener ambos pies en las estriberas del pasajero. No lleve nunca a un pasajero que no pueda mantener firmemente ambos pies en las estriberas.
- No conduzca nunca bajo los efectos del alcohol u otras drogas.

## Protección personal

La mayoría de las muertes en accidentes de motocicleta se producen por lesiones en la cabeza. El uso de un casco de seguridad es esencial en la prevención o reducción de las lesiones en la cabeza.

- Utilice siempre un casco homologado.
- Utilice una máscara o gafas. El viento en los ojos sin proteger puede reducir la visión y retrasar la percepción de un peligro.
- El uso de una chaqueta, botas, pantalones y guantes resistentes, etc., resulta eficaz para prevenir o reducir las abrasiones o laceraciones.
- No lleve nunca prendas amplias que

puedan engancharse en los mandos, las estriberas o en las ruedas y provocar lesiones o un accidente.

- Utilice siempre ropa protectora que le cubra las piernas, los tobillos y los pies. El motor y el sistema de escape están muy calientes durante la marcha o después y pueden provocar quemaduras.
- El pasajero debe observar también las precauciones indicadas anteriormente.

## Evite el envenenamiento por monóxido de carbono

Los gases de escape del motor contienen monóxido de carbono, un gas letal. La inhalación de monóxido de carbono puede provocar dolores de cabeza, mareo, somnolencia, náuseas, confusión y, por último, la muerte.

El monóxido de carbono es un gas incoloro, inodoro e insípido que puede estar presente aunque no se vea ni se huelga nada procedente del escape del motor. Se pueden acumular en tiempo muy breve niveles letales de monóxido de carbono que le postrarán rápidamente y le impedirán salvarse. Asimismo, en lugares cerrados o mal ventilados pueden mantenerse niveles letales de monóxido de carbono durante horas o

# Información relativa a la seguridad

1

días. Si nota cualquier síntoma de envenenamiento por monóxido de carbono abandone el lugar inmediatamente, respire aire fresco y SOLICITE TRATAMIENTO MÉDICO.

- No ponga el motor en marcha en un lugar cerrado. Aunque intente eliminar los gases de escape con extractores o ventanas y puertas abiertas, el monóxido de carbono puede alcanzar rápidamente niveles peligrosos.
- No ponga en marcha el motor en lugares mal ventilados o parcialmente cerrados como cobertizos, garajes o cocheras.
- No ponga en marcha el motor en el exterior cuando los gases de escape puedan penetrar en un edificio a través de aberturas como ventanas y puertas.

## Carga

La incorporación de accesorios o carga que modifiquen la distribución del peso de la motocicleta puede reducir su estabilidad y manejabilidad. Para evitar la posibilidad de un accidente, tenga mucho cuidado al añadir carga o accesorios a la motocicleta. Si ha añadido carga o accesorios a la motocicleta, conduzca con mucha precaución. A continuación, además de información sobre

accesorios, exponemos algunas reglas generales que se deben observar en caso de cargar equipaje o añadir accesorios a la motocicleta:

El peso total del conductor, el pasajero, los accesorios y el equipaje no debe superar la carga máxima. **La utilización de un vehículo sobrecargado puede ocasionar un accidente.**

**Carga máxima:**  
185 kg (408 lb)

Cuando lo cargue dentro de este límite de peso, tenga en cuenta lo siguiente:

- El peso del equipaje y los accesorios debe mantenerse lo más bajo y cerca posible de la motocicleta. Sujete bien los objetos más pesados lo más cerca posible del centro del vehículo y distribuya el peso lo más uniformemente posible en ambos lados de la motocicleta a fin de reducir al mínimo el desequilibrio o la inestabilidad.
- El desplazamiento de pesos puede crear un desequilibrio repentino. Verifique que los accesorios y la carga estén bien sujetos a la motocicleta antes de iniciar la marcha. Compruebe con frecuencia las fijaciones de los accesorios y las sujeciones de la carga.
  - Ajuste correctamente la suspensión

en función de la carga que lleve (únicamente en los modelos con suspensión ajustable) y compruebe el estado y la presión de los neumáticos.

- No sujete nunca objetos grandes o pesados al manillar, la horquilla delantera o el guardabarros delantero. Tales objetos, como por ejemplo sacos de dormir, bolsas de lona o tiendas de campaña, pueden crear inestabilidad en el manejo o disminuir la respuesta de la dirección.
- **Este vehículo no está diseñado para arrastrar un remolque o para acoplarle un sidecar.**

## Accesorios originales Yamaha

La elección de los accesorios para el vehículo es una decisión importante. Los accesorios originales Yamaha que se pueden adquirir únicamente en los concesionarios Yamaha han sido diseñados, probados y aprobados por Yamaha para su vehículo. Muchas empresas sin relación con Yamaha fabrican repuestos y accesorios u ofrecen otras modificaciones para vehículos Yamaha. Yamaha no puede probar los productos que fabrican estas empresas. Por tanto, Yamaha no puede respaldar ni recomendar el uso de accesorios no vendidos



por Yamaha ni modificaciones no recomendadas específicamente por Yamaha, incluso si las vende e instala un concesionario Yamaha.

## Repuestos, accesorios y modificaciones no originales

Aunque algunos productos no originales pueden tener un diseño y una calidad similares a los accesorios originales Yamaha, debe tener presente que algunos de estos accesorios no originales o modificaciones no resultan adecuados debido a la posibilidad de que representen un peligro para usted u otras personas. La instalación de productos no originales o las modificaciones realizadas en su vehículo que alteren su diseño o sus características de funcionamiento pueden representar, para usted y otras personas, un peligro de daños personales graves o un accidente mortal. Es usted responsable de los daños personales relacionados con la alteración del vehículo. Cuando instale accesorios, tenga en cuenta las recomendaciones siguientes, así como las que se facilitan en el apartado "Carga".

- No instale nunca accesorios o lleve carga que puedan afectar a las prestaciones de la motocicleta. Revise cuidadosamente el accesorio antes de utilizarlo, a fin de cerciorarse de que

de ningún modo reduzca la distancia al suelo ni el ángulo de inclinación, ni limite el recorrido de la suspensión, el recorrido de la dirección o el funcionamiento de los mandos ni obstaculice las luces o reflectores.

- Los accesorios montados en el manillar o en la zona de la horquilla delantera pueden crear inestabilidad por distribución de peso inadecuada o alteraciones aerodinámicas. Se debe limitar al máximo el número de accesorios montados en el manillar o en la zona de la horquilla delantera y tales accesorios deberán ser lo más ligeros posible.
- Los accesorios voluminosos o grandes pueden afectar gravemente a la estabilidad de la motocicleta por sus efectos aerodinámicos. La motocicleta puede adquirir una tendencia a levantarse por efecto del viento de frente o hacerse inestable con viento de costado. Estos accesorios, asimismo, pueden provocar inestabilidad al adelantar o ser adelantado por vehículos de gran tamaño.
- Algunos accesorios pueden obligar al conductor a desplazarse de su posición normal de conducción.

Esta posición inadecuada limita la libertad de movimiento del conductor y puede limitar su capacidad de control; por tanto, no se recomiendan tales accesorios.

- Tenga cuidado al añadir accesorios eléctricos. Si los accesorios eléctricos superan la capacidad del sistema eléctrico de la motocicleta puede producirse una avería eléctrica, la cual puede provocar el apagado de las luces o la pérdida de potencia del motor, con el consiguiente peligro.

## Neumáticos y llantas no originales

Los neumáticos y llantas con los que se entrega la motocicleta han sido diseñados conforme a las prestaciones de la misma y para aportar la combinación óptima de manejabilidad, frenada y confort. Es posible que otros neumáticos, llantas, medidas y combinaciones no resulten adecuados. Consulte en la página 6-21 las especificaciones de los neumáticos e información adicional sobre su sustitución.

## Transporte de la motocicleta

Asegúrese de seguir las instrucciones siguientes antes de transportar la motocicleta en otro vehículo.

- Retire cualquier elemento suelto de la

## Información relativa a la seguridad

---

1

motocicleta.

- Compruebe que el grifo de gasolina (en caso pertinente) está en la posición “OFF” y que no hay fugas de combustible.
- Oriente la rueda delantera en línea recta al remolque o a la caja del camión y bloquéela en un canal para evitar el movimiento.
- Ponga una marcha (para modelos con transmisión manual).
- Asegure la motocicleta con sujeciones o correas adecuadas fijadas a piezas sólidas de la motocicleta, como el bastidor o la brida triple de la horquilla superior delantera (y no, por ejemplo, los manillares montados en goma, los intermitentes o cualquier pieza que pudiera romperse). Elija la ubicación de las correas con detenimiento para evitar que generen fricción y rayen las superficies pintadas durante el transporte.
- Si es posible, la suspensión debería estar comprimida en parte mediante las sujeciones, para que la motocicleta no rebote excesivamente durante el transporte.

## Vista izquierda

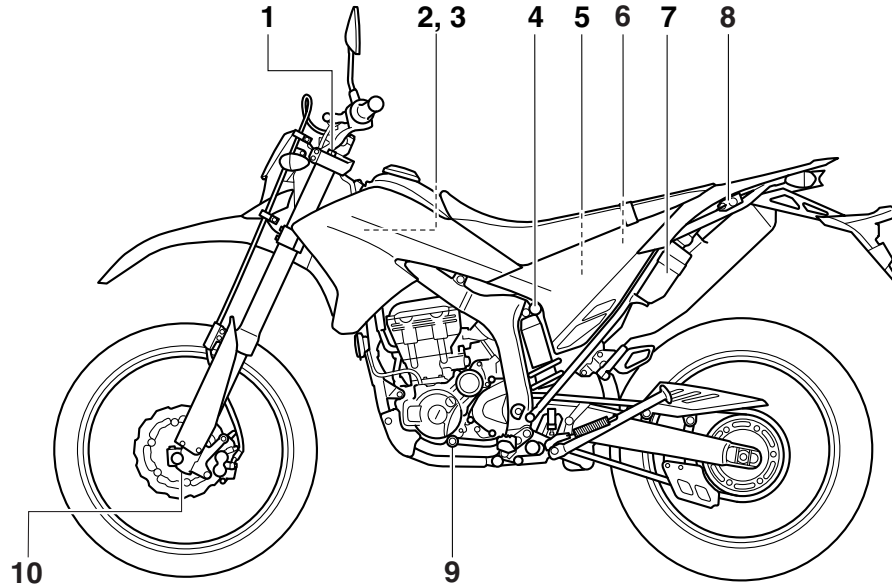

1. Tornillo de ajuste del hidráulico de extensión de la horquilla delantera (página 3-14)
2. Caja de fusibles (página 6-35)
3. Depósito de líquido refrigerante (página 6-15)
4. Tornillo de ajuste del hidráulico de compresión del conjunto amortiguador (página 3-17)
5. Batería (página 6-34)
6. Fusible principal (página 6-35)
7. Juego de herramientas del propietario (página 6-2)
8. Portacascos (página 3-14)
9. Pedal de cambio (página 3-10)
10. Tornillo de ajuste del hidráulico de compresión de la horquilla delantera (página 3-14)

# Descripción

SAU10421

## Vista derecha

2

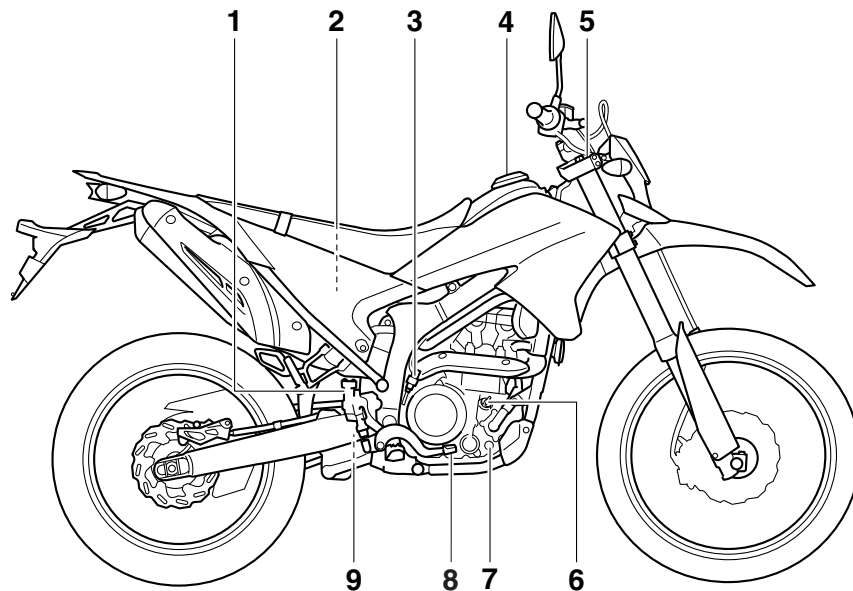

1. Depósito de líquido del freno trasero (página 6-26)

2. Filtro de aire (página 6-18)

3. Interruptor de la luz de freno trasero (página 6-25)

4. Tapón del depósito de gasolina (página 3-11)

5. Tornillo de purga (página 3-16)

6. Tapón de llenado de aceite del motor (página 6-12)

7. Mirilla de control del nivel de aceite del motor (página 6-12)

8. Pedal de freno (página 3-10)

9. Regulador hidráulico del hidráulico de extensión del conjunto amortiguador (página 3-17)

## Mandos e instrumentos

2

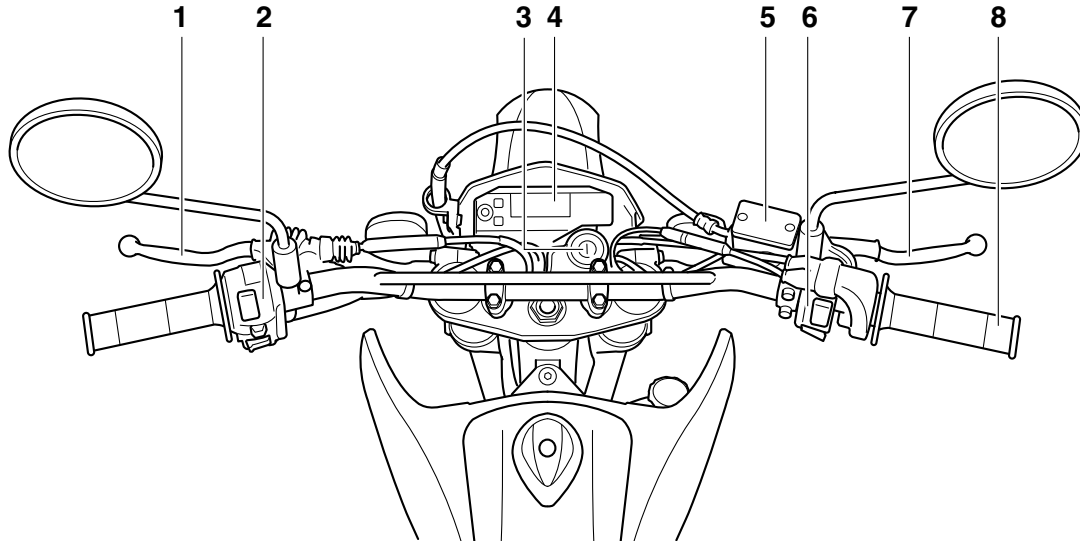

1. Maneta de embrague (página 3-9)
2. Interruptores izquierdos del manillar (página 3-8)
3. Interruptor principal/Bloqueo de la dirección (página 3-1)
4. Visor multifunción (página 3-3)
5. Depósito de líquido del freno delantero (página 6-26)
6. Interruptores derechos del manillar (página 3-8)
7. Maneta de freno (página 3-10)
8. Puño del acelerador (página 6-20)

# Funciones de los instrumentos y mandos

3

## Interruptor principal/Bloqueo de la dirección

SAU10462

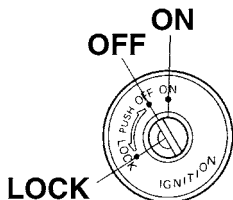

El interruptor principal/bloqueo de la dirección controla los sistemas de encendido y luces y se utiliza para bloquear la dirección. A continuación se describen las diferentes posiciones.

SAU38531

### ABIERTO (ON)

Todos los circuitos eléctricos reciben corriente; la luz de los instrumentos, el piloto trasero, la luz de la matrícula y la luz de posición se encienden y se puede arrancar el motor. La llave no se puede extraer.

### NOTA

El faro se enciende automáticamente cuando se arranca el motor y permanece encendido hasta que se gira la llave a la posición

“OFF”, incluso si el motor se cala.

SAU10662

### DESCONECTADO (OFF)

Todos los sistemas eléctricos están desactivados. Se puede extraer la llave.

SWA10062

### **⚠ ADVERTENCIA**

**No gire nunca la llave a la posición “OFF” o “LOCK” con el vehículo en marcha. De lo contrario, el sistema eléctrico se desconectará y puede perder el control o sufrir un accidente.**

SAU10686

### BLOQUEADO (LOCK)

La dirección está bloqueada y todos los sistemas eléctricos están desactivados. Se puede extraer la llave.

## Para bloquear la dirección

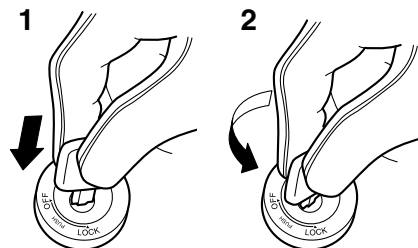

1. Empujar.
2. Girar.

1. Gire el manillar completamente a la izquierda.
2. Con la llave en la posición “OFF”, empujela hacia dentro y gírela a la posición “LOCK”.
3. Extraiga la llave.

### NOTA

Si la dirección no se bloquea, inténtelo girando el manillar ligeramente a la derecha.



# Funciones de los instrumentos y mandos

## Para desbloquear la dirección

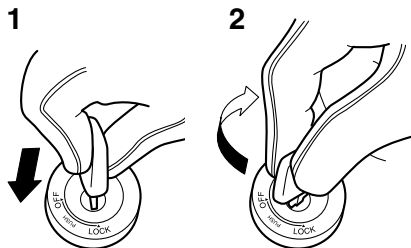

1. Empujar.
2. Girar.

1. Introduzca la llave.
2. Con la llave en la posición "LOCK", empújela hacia dentro y gírela a la posición "OFF".

## Luces indicadoras y de aviso

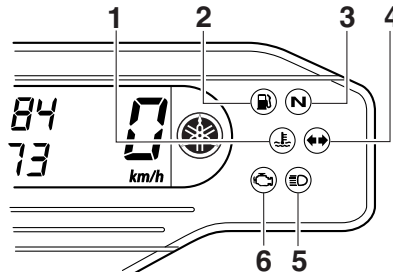

1. Luz de aviso de la temperatura del líquido refrigerante “”
2. Luz de aviso del nivel de gasolina “”
3. Luz indicadora de punto muerto “**N**”
4. Luz indicadora de intermitencia “ ”
5. Luz indicadora de la luz de carretera “”
6. Luz de aviso de avería del motor “”

## Luz indicadora de intermitencia “ ”

Esta luz indicadora parpadea cuando está activada una luz de intermitencia.

## Luz indicadora de punto muerto “**N**”

Esta luz indicadora se enciende cuando la transmisión se encuentra en posición de punto muerto.

## Testigo de luces de carretera “”

Este testigo se enciende cuando están conectadas las luces de carretera.

## Luz de aviso del nivel de gasolina “”

Esta luz de aviso se enciende cuando el nivel de gasolina desciende aproximadamente por debajo de 2.1 L (0.55 US gal, 0.46 Imp.gal). En ese caso, ponga gasolina lo antes posible.

El circuito eléctrico de la luz de aviso se puede comprobar girando la llave a la posición “ON”. La luz de aviso debe encenderse durante unos segundos y luego apagarse. Si la luz de aviso no se enciende inicialmente al girar la llave a la posición “ON” o si permanece encendida, haga revisar el circuito eléctrico en un concesionario Yamaha.

## Luz de aviso de la temperatura del líquido refrigerante “”

Esta luz de aviso se enciende si el motor se recalienta. En ese caso, pare el motor inmediatamente y deje que se enfríe.

El circuito eléctrico de la luz de aviso se puede comprobar girando la llave a la posición “ON”. La luz de aviso debe encenderse durante unos segundos y luego apagarse. Si la luz de aviso no se enciende inicialmente

# Funciones de los instrumentos y mandos

te al girar la llave a la posición “ON” o si permanece encendida, haga revisar el circuito eléctrico en un concesionario Yamaha.

SCA10022

## ATENCIÓN

**No mantenga en marcha el motor si se recalienta.**

## NOTA

- En los vehículos equipados con ventilador del radiador, este se activa o desactiva automáticamente en función de la temperatura del líquido refrigerante en el radiador.
- Si el motor se recalienta, consulte las instrucciones adicionales de la página 6-45.

SAU11535

## Luz de aviso de avería del motor “”

Esta luz de aviso se enciende o parpadea cuando se detecta un problema en el circuito eléctrico de control del motor. En ese caso, haga revisar el sistema de autodiagnóstico en un concesionario Yamaha. (Véase en la página 3-8 una explicación del dispositivo de autodiagnóstico). El circuito eléctrico de la luz de aviso se puede comprobar girando la llave a la posición “ON”. La luz de aviso debe encenderse

durante unos segundos y luego apagarse. Si la luz de aviso no se enciende inicialmente al girar la llave a la posición “ON” o si permanece encendida, haga revisar el circuito eléctrico en un concesionario Yamaha.

## Visor multifunción

SAU4527A

SWA12313

### ADVERTENCIA

**Asegúrese de parar el vehículo para manipular el visor multifunción. La manipulación del visor multifunción durante la marcha puede distraer al conductor y ocasionar un accidente.**

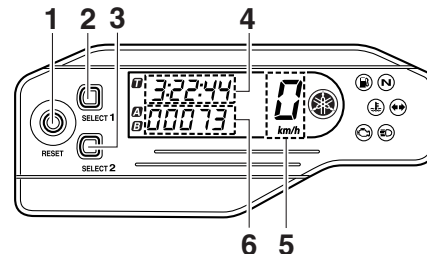

1. Botón “RESET” (reposición)
2. Botón “SELECT 1”
3. Botón “SELECT 2”
4. Reloj/cronómetro
5. Velocímetro
6. Cuentakilómetros/cuentakilómetros parcial/cuentakilómetros parcial de reserva de gasolina

# Funciones de los instrumentos y mandos

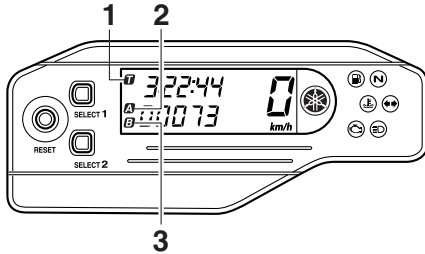

1. Indicador del cronómetro “**T**”
2. Indicador del cuentakilómetros parcial A “**A**”/cuentakilómetros parcial con compensación de distancia “**A**”
3. Indicador del cuentakilómetros parcial B “**B**”

## NOTA

- El visor multifunción se puede utilizar en la modalidad básica o en la modalidad de medición.
- El cuentakilómetros parcial A se pone a cero automáticamente cuando se cambia de modalidad básica a modalidad de medición y viceversa.

## Modalidad básica:

- un velocímetro
- un cuentakilómetros
- dos cuentakilómetros parciales

- un cuentakilómetros parcial en reserva
- un reloj
- un dispositivo de autodiagnóstico

## Modalidad de medición:

- un velocímetro
- un cuentakilómetros parcial con compensación de distancia
- un cronómetro
- un dispositivo de autodiagnóstico

## NOTA

- Asegúrese de girar la llave a la posición “ON” antes de utilizar los botones “SELECT 1”, “SELECT 2” y “RESET”.
- Al girar la llave a la posición “ON”, para comprobar los circuitos eléctricos todos los segmentos del visor multifunción aparecen y luego desaparecen.
- Reino Unido: Para cambiar la indicación del velocímetro y del cuentakilómetros/cuentakilómetros parcial, pulse el botón “SELECT 2” hasta que las unidades de distancia cambien.

## Velocímetro

El velocímetro indica la velocidad de desplazamiento del vehículo.

## Modalidad básica

### Modos cuentakilómetros y cuentakilómetros parcial

El cuentakilómetros muestra la distancia total recorrida por el vehículo.

Los cuentakilómetros parciales (A y B) indican la distancia recorrida desde que se pusieron a cero por última vez y el cuentakilómetros parcial de reserva de gasolina “F” indica la distancia recorrida desde que se encendió la luz de aviso del nivel de gasolina.

## NOTA

- El cuentakilómetros se bloquea a 99999.
- Cuando llega a 999.9, los cuentakilómetros parciales se ponen a 0.0 y siguen contando.

Durante el funcionamiento normal, pulse el botón “SELECT 2” para cambiar la indicación entre cuentakilómetros y cuentakilómetros parciales A y B en el orden siguiente:

cuentakilómetros → cuentakilómetros parcial A → cuentakilómetros parcial B → cuentakilómetros

# Funciones de los instrumentos y mandos

3

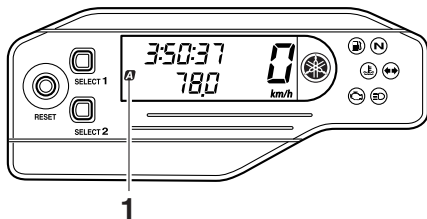

1. Indicador del cuentakilómetros parcial A "A"

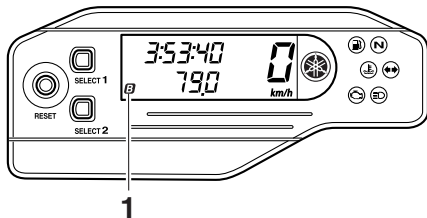

1. Indicador del cuentakilómetros parcial B "B"

## NOTA

Cuando se selecciona el cuentakilómetros parcial A se ilumina el indicador "A" y cuando se selecciona el cuentakilómetros par-

cial B se ilumina el indicador "B".

Si se enciende la luz de aviso del nivel de gasolina (véase la página 3-2), la indicación cambia automáticamente a cuentakilómetros parcial en reserva de gasolina "F" y empieza a contar la distancia recorrida desde ese punto. En ese caso, pulse el botón "SELECT 2" para cambiar la indicación entre las diferentes funciones de cuentakilómetros parciales y cuentakilómetros en el orden siguiente:

cuentakilómetros parcial en reserva de gasolina "F" → cuentakilómetros → cuentakilómetros parcial A → cuentakilómetros parcial B → cuentakilómetros parcial en reserva de gasolina "F"

## NOTA

Es posible que la luz de aviso del nivel de gasolina no funcione con precisión cuando se circula por caminos, ya que la medición del nivel de gasolina varía con el movimiento y la inclinación del vehículo.

Si se activa la luz de aviso del nivel de gasolina durante la marcha con la modalidad de medición seleccionada, cambie a la modalidad básica y pulse el botón "SELECT 2" para mostrar el cuentakilómetros parcial en reserva.

## NOTA

Para cambiar de modalidad básica a modalidad de medición el cronómetro y el cuentakilómetros parcial con compensación de distancia tienen que estar parados.

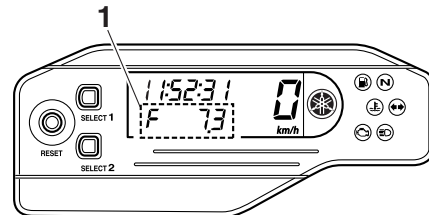

1. Cuentakilómetros parcial en reserva de gasolina "F"

Para poner un cuentakilómetros parcial a cero, selecciónelo pulsando el botón "SELECT 2" y seguidamente pulse el botón "RESET" durante al menos un segundo. Si no pone a cero de forma manual el cuentakilómetros parcial de reserva de gasolina "F", este se pone a cero automáticamente y se restablece la indicación anterior después de repostar y recorrer 5 km (3 mi).

## NOTA

La indicación no se puede volver a cambiar

# Funciones de los instrumentos y mandos

a cuentakilómetros parcial de reserva de gasolina “F” una vez este se ha puesto a cero.

## Reloj

El reloj indica la hora en el sistema de 12 horas.

Cuando la llave de contacto se gira a la posición “ON”, se visualiza el reloj.

## Para poner el reloj en hora

1. Pulse el botón “SELECT 1” durante al menos dos segundos.
2. Cuando los dígitos de las horas empiecen a parpadear, pulse uno de los botones de selección para ajustar las horas.
3. Pulse el botón “RESET” y los dígitos de los minutos empezarán a parpadear.
4. Pulse uno de los botones de selección para ajustar los minutos.
5. Pulse el botón “RESET” y los dígitos de los segundos empezarán a parpadear.
6. Pulse uno de los botones de selección para poner los segundos a cero.
7. Pulse el botón “RESET” durante al menos dos segundos y luego suéltelo para iniciar el reloj.

## NOTA

- Cuando ponga en hora el reloj, pulse el botón “SELECT 1” para incrementar los dígitos o el botón “SELECT 2” para reducirlos. Si mantiene pulsado uno de los botones los dígitos aumentarán o disminuirán de forma continua hasta que suelte el botón.
- Si no pulsa el botón “RESET” en 30 segundos, el reloj no se pone en hora y seguirá mostrando la hora anterior.

## Cambio de modalidad básica a modalidad de medición

Con el cuentakilómetros seleccionado, pulse los botones “SELECT 1” y “SELECT 2” al mismo tiempo durante al menos dos segundos para cambiar a la modalidad de medición.

## Cambio de modalidad de medición a modalidad básica

## NOTA

Para cambiar a modalidad básica el cronómetro debe estar parado.

1. Compruebe que el cronómetro no esté funcionando. Si el cronómetro está funcionando, párelo pulsando los botones “SELECT 1” y “SELECT 2” al

mismo tiempo.

2. Pulse los botones “SELECT 1” y “SELECT 2” al mismo tiempo durante al menos dos segundos para cambiar a la modalidad básica.

## Modalidad de medición (para el cronómetro)

Cuando se selecciona la modalidad de medición se visualiza el cronómetro, el cual se puede poner en marcha de forma manual o automática.

## Puesta en marcha manual

Por defecto, el cronómetro se pone en marcha de forma manual. Los indicadores “**T**” del cronómetro y “**A**” del cuentakilómetros parcial con compensación de distancia comienzan a parpadear.

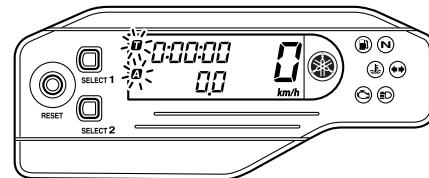

1. Pulse el botón “RESET” para iniciar el cronómetro.

# Funciones de los instrumentos y mandos

3

2. Pulse los botones “SELECT 1” y “SELECT 2” al mismo tiempo para detener el cronómetro.
3. Para reanudar el cronómetro, pulse los botones “SELECT 1” y “SELECT 2” al mismo tiempo.  
Para poner el cronómetro a cero, pulse el botón “RESET” durante al menos dos segundos.

## NOTA

El cronómetro continuará contando cuando se pare el vehículo. Para detener o reanudar el recuento, repita los pasos 2 y 3.

### Puesta en marcha automática

1. Pulse el botón “SELECT 1” durante al menos dos segundos para seleccionar la puesta en marcha automática.

## NOTA

Cuando está seleccionada la puesta en marcha automática, el indicador “**T**” del cronómetro y “**A**” del cuentakilómetros parcial con compensación de distancia comienzan a parpadear y los dígitos empiezan a desplazarse de izquierda a derecha.

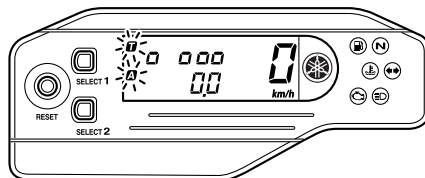

2. Cuando el vehículo inicia la marcha, el cronómetro comienza a contar.
3. Pulse los botones “SELECT 1” y “SELECT 2” al mismo tiempo para detener el cronómetro.
4. Para reanudar el recuento, vuelva a pulsar los botones “SELECT 1” y “SELECT 2” al mismo tiempo.

## NOTA

El cronómetro continuará contando cuando se pare el vehículo. Para detener o reanudar el recuento, repita los pasos 3 y 4.

### **Modalidad de medición (para calibrar la indicación del cuentakilómetros parcial con compensación de distancia)**

El cuentakilómetros parcial con compensación de distancia tiene por objeto proporcionar una indicación más precisa para las

pruebas de resistencia (enduro). El calibrado de este instrumento de acuerdo con las distancias especificadas en el mapa del recorrido de resistencia ayudará al conductor a familiarizarse con el recorrido. Asimismo, puede ser necesario calibrar el instrumento cuando se usan medidas de neumáticos, llantas, piñones de cadena, etc. diferentes a las especificadas. Para más información sobre el uso de este instrumento, consulte al concesionario Yamaha más cercano.

Calibre el cuentakilómetros parcial con compensación de distancia del modo siguiente.

Para incrementar la indicación, pulse el botón “SELECT 1”. Para reducir la indicación, pulse el botón “SELECT 2”. Si mantiene pulsado uno de los botones la indicación aumentará o disminuirá de forma continua hasta que suelte el botón.

## NOTA

El cuentakilómetros parcial con compensación de distancia se puede calibrar independientemente del funcionamiento del cronómetro.

# Funciones de los instrumentos y mandos

SAU1234H

## Puesta a cero del cuentakilómetros parcial con compensación de distancia o el cuentakilómetros parcial con compensación de distancia combinado con el cronómetro

### NOTA

Se pueden poner a cero solamente el cuentakilómetros parcial con compensación de distancia o el cuentakilómetros parcial con compensación de distancia combinado con el cronómetro.

## Puesta a cero del cuentakilómetros parcial con compensación de distancia

1. Compruebe que el cronómetro esté funcionando.
2. Ponga a cero el cuentakilómetros parcial con compensación de distancia pulsando el botón "RESET" durante al menos dos segundos.

## Puesta a cero del cuentakilómetros parcial con compensación de distancia combinado con el cronómetro

1. Pare el cronómetro.
2. Ponga a cero el cuentakilómetros parcial con compensación de distancia y el cronómetro pulsando el botón "RESET" durante al menos dos segundos.

## Dispositivo de autodiagnóstico

Este modelo está equipado con un dispositivo de autodiagnóstico para varios circuitos eléctricos.

Si se detecta un fallo en cualquiera de estos circuitos, la luz de aviso de avería del motor se enciende y el indicador muestra un código de error.

Si el indicador muestra algún código de error, anote el código y haga revisar el vehículo en un concesionario Yamaha.

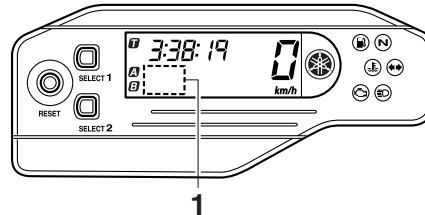

1. Visor de código de error

### ATENCIÓN

Si el visor indica un código de error, se debe revisar el vehículo lo antes posible para evitar que se averíe el motor.

SCA11591

## Interruptores del manillar izquierda

### Izquierda

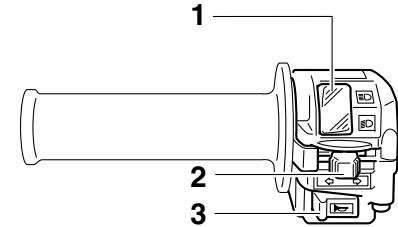

1. Conmutador de la luz de "☰/☷"
2. Interruptor de intermitencia "↔/↔"
3. Interruptor de la bocina "📢"

### Derecha

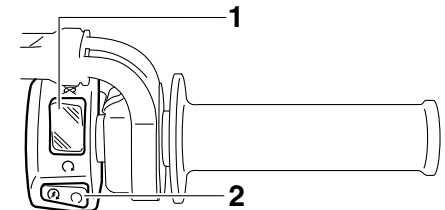

1. Interruptor de paro del motor "☪/☒"
2. Interruptor de arranque "🌀"

# Funciones de los instrumentos y mandos

3

## Conmutador de la luz de “☰/☷”

SAU12401

Sitúe este interruptor en “☰” para poner la luz de carretera y en “☷” para poner la luz de cruce.

## Interruptor de intermitencia “↔/↔”

SAU12461

Para señalar un giro a la derecha pulse este interruptor hacia la posición “↔”. Para señalar un giro a la izquierda pulse este interruptor hacia la posición “↔”. Cuando lo suelte, el interruptor volverá a su posición central. Para apagar los intermitentes pulse el interruptor una vez éste haya regresado a su posición central.

## Interruptor de la bocina “📢”

SAU12501

Pulse este interruptor para hacer sonar la bocina.

## Interruptor de paro del motor “⊙/⊗”

SAU12661

Sitúe este interruptor en “⊙” antes de arrancar el motor. Sitúe este interruptor en “⊗” para parar el motor en caso de emergencia, por ejemplo si el vehículo vuelca o se atasca el cable del acelerador.

## Interruptor de arranque “🔌”

SAU12713

Pulse este interruptor para poner en marcha el motor con el arranque eléctrico. Véanse las instrucciones de arranque en la página 5-1 antes de arrancar el motor.

La luz de aviso de avería del motor se enciende cuando se gira la llave a la posición “ON” y se pulsa el interruptor de arranque, pero no indica un fallo.

## Maneta de embrague

SAU12822

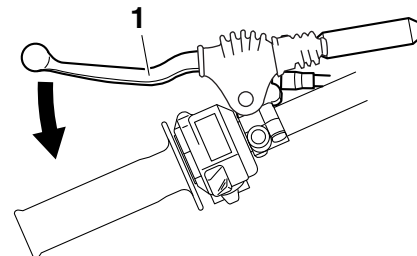

### 1. Maneta de embrague

La maneta de embrague está situada en el lado izquierdo del manillar. Para desembragar tire de la maneta hacia el puño del manillar. Para embragar suelte la maneta. Para que el embrague funcione con suavidad, debe tirar de la maneta rápidamente y soltarla lentamente.

La maneta de embrague está dotada de un interruptor de embrague que forma parte del sistema de corte del circuito de encendido. (Vease la página 3-19.)



# Funciones de los instrumentos y mandos

## Pedal de cambio

SAU12872

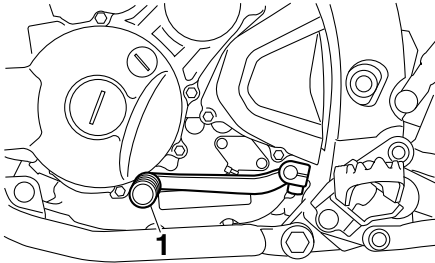

### 1. Pedal de cambio

El pedal de cambio está situado al lado izquierdo de la motocicleta y se utiliza en combinación con la maneta de embrague para cambiar las marchas de la caja de cambios de 6 velocidades y engrane constante de la que está dotada esta motocicleta.

## Maneta de freno

SAU12892

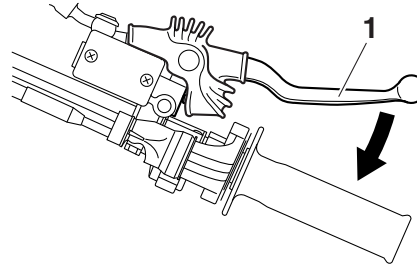

### 1. Maneta de freno

La maneta de freno está situada en el lado derecho del manillar. Para aplicar el freno delantero, tire de la maneta hacia el puño del acelerador.

## Pedal de freno

SAU12944

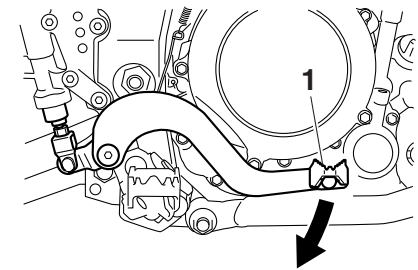

### 1. Pedal de freno

El pedal de freno está situado en el lado derecho de la motocicleta. Para aplicar el freno trasero pise el pedal.

# Funciones de los instrumentos y mandos

SAU44364

## Tapón del depósito de gasolina

### Para extraer el tapón del depósito de gasolina

1. Introduzca la llave en la cerradura y gírela en el sentido contrario al de las agujas del reloj, como se muestra.

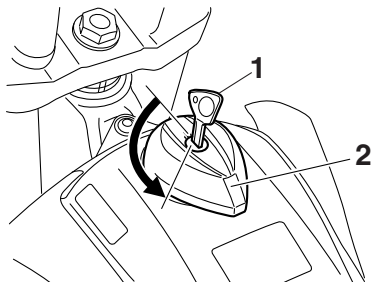

1. Llave
2. Tapón del depósito de gasolina

2. Gire el tapón del depósito de gasolina en el sentido contrario al de las agujas del reloj y extráigalo.

### Para colocar el tapón del depósito de gasolina

1. Introduzca el tapón en la abertura del depósito con la llave en la cerradura y gire el tapón en el sentido de las agujas del reloj.

2. Gire la llave en el sentido de las agujas del reloj y extráigala.

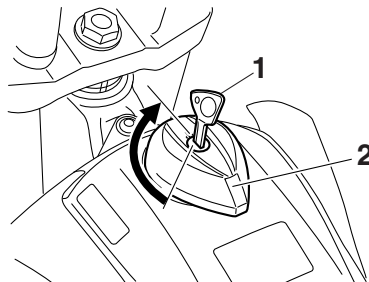

1. Llave
2. Tapón del depósito de gasolina

### NOTA

No se puede colocar el tapón del depósito de gasolina si la llave no se encuentra en la cerradura. Además, la llave no se puede extraer si el tapón no está correctamente colocado y bloqueado.

SWA10122

### ⚠ ADVERTENCIA

Verifique que el tapón del depósito de gasolina esté correctamente cerrado y bloqueado antes de emprender la marcha. Una fuga de gasolina significa peligro de incendio.

SAU13222

## Gasolina

Verifique que haya suficiente gasolina en el depósito.

SWA10882

### ⚠ ADVERTENCIA

La gasolina y los vapores de gasolina son muy inflamables. Para evitar incendios y explosiones y reducir el riesgo de daños personales al repostar combustible, siga estas instrucciones.

1. Antes de poner gasolina, pare el motor y compruebe que no haya nadie sentado en el vehículo. No ponga nunca gasolina mientras fuma o en proximidad de chispas, llamas vivas u otras fuentes de ignición como los pilotos luminosos de calentadores de agua o secadoras de ropa.
2. No llene en exceso el depósito de gasolina. Para repostar, introduzca la tobera del surtidor en el orificio de llenado del depósito. Deje de llenar cuando la gasolina llegue a la parte inferior del tubo de llenado. La gasolina se expande con el calor y, por tanto, el calor del motor o del sol puede provocar que la gasolina se desborde del depósito.

# Funciones de los instrumentos y mandos

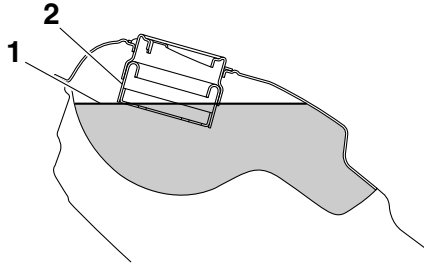

1. Nivel de combustible máximo
2. Tubo de llenado del depósito de gasolina
3. Limpie inmediatamente la gasolina que se haya vertido. **ATENCIÓN: Elimine inmediatamente la gasolina derramada con un trapo limpio, seco y suave, ya que la gasolina puede dañar las superficies pintadas o las piezas de plástico.** [SCA10072]
4. Cierre bien el tapón del depósito de gasolina.

SWA15152

## **ADVERTENCIA**

La gasolina es tóxica y puede provocar lesiones o la muerte. Manipule la gasolina con cuidado. No trasvase nunca gasolina haciendo sifón con la boca. En caso de ingestión de gasolina, inhalación de vapores de gasolina o contacto de gasolina con los ojos, acuda inmedia-

tamente al médico. Si le cae gasolina sobre la piel, lávese con agua y jabón. Si le cae gasolina sobre la ropa, cámbiese.

SAU54602

### **Gasolina recomendada:**

Gasolina súper sin plomo (Gasohol [E10] aceptable)

### **Capacidad del depósito de gasolina:**

7.6 L (2.0 US gal, 1.7 Imp.gal)

### **Reserva (cuando la luz de aviso de nivel de gasolina se enciende):**

2.1 L (0.55 US gal, 0.46 Imp.gal)

SCA11401

## **ATENCIÓN**

Utilice únicamente gasolina sin plomo. El uso de gasolina con plomo provocará graves averías en piezas internas del motor tales como las válvulas, los aros del pistón, así como el sistema de escape.

El motor Yamaha ha sido diseñado para funcionar con gasolina súper sin plomo de 95 octanos o más. Si se producen detonaciones (o autoencendido), utilice gasolina de otra marca. El uso de gasolina sin plomo prolonga la vida útil de la bujía y reduce los costes de mantenimiento.

## **Gasohol**

Existen dos tipos de gasohol: gasohol con etanol y gasohol con metanol. El gasohol con etanol se puede utilizar si el contenido de etanol no es superior al 10% (E10). Yamaha no recomienda el uso de gasohol con metanol porque puede dañar el sistema de combustible o provocar una disminución de las prestaciones del vehículo.

# Funciones de los instrumentos y mandos

## Catalizador

Este modelo está equipado con un catalizador en el sistema de escape.

SAU13434

SWA10863

### **⚠ ADVERTENCIA**

El sistema de escape permanece caliente después del funcionamiento. Para prevenir el riesgo de incendio o quemaduras:

- No estacione el vehículo en lugares en los que se pueda producir un incendio, como por ejemplo cerca de rastrojos u otros materiales que arden con facilidad.
- Estacione el vehículo en un lugar en que resulte difícil que los peatones o niños toquen el sistema de escape cuando esté caliente.
- Verifique que el sistema de escape se haya enfriado antes de realizar cualquier operación de mantenimiento.
- No deje el motor al ralentí más de unos pocos minutos. Un tiempo prolongado al ralentí puede provocar la acumulación de calor.

SCA10702

### **ATENCIÓN**

Utilice únicamente gasolina sin plomo. El uso de gasolina con plomo provocará

daños irreparables en el catalizador.

## Asiento

SAU46283

### Para desmontar el asiento

Quite los pernos y seguidamente deslice el asiento hacia atrás y tire hacia arriba.

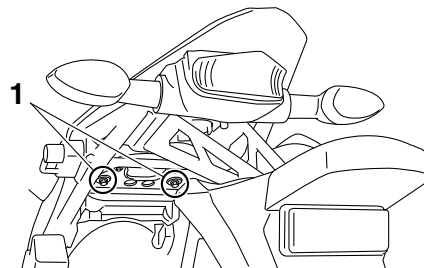

1. Perno

### Para montar el asiento

1. Encaje la ranura del asiento en el saliente del depósito de gasolina, e inserte el saliente del asiento en el soporte de este, tal y como se muestra.

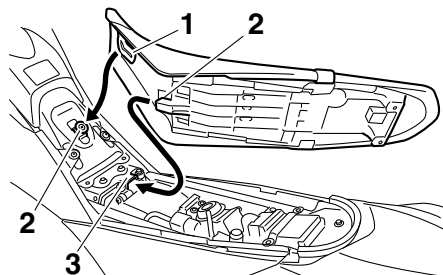

1. Ranura
2. Saliente
3. Soporte del asiento

2. Coloque el asiento en su posición original y apriete los pernos.

## NOTA

Verifique que el asiento esté bien sujeto antes de conducir.

## Portacascos

SAU14283

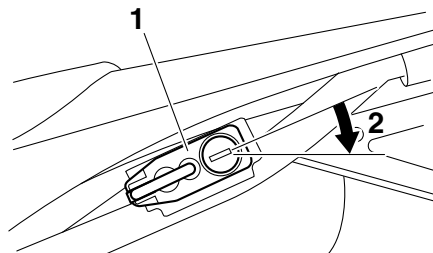

1. Portacascos
2. Abierto.

Para abrir el portacascos introduzca la llave en la cerradura y gírela como se muestra.

Para cerrar el portacascos colóquelo en su posición original y extraiga la llave.

**ADVERTENCIA! No conduzca nunca con un casco sujeto al portacascos, ya que el casco puede golpear objetos provocando la pérdida del control y un posible accidente.**<sup>[SWA10162]</sup>

## Ajuste de la horquilla delantera

SAU45203

SWA10181

### **ADVERTENCIA**

Ajuste siempre las dos barras de la horquilla por igual; de lo contrario pueden disminuir la manejabilidad y la estabilidad.

Esta horquilla delantera está equipada con tornillos de ajuste de la extensión y tornillos de ajuste de la compresión.

SCA10102

### **ATENCIÓN**

Para evitar que el mecanismo resulte dañado, no trate de girar más allá de las posiciones de ajuste máxima o mínima.

## Extensión

Para incrementar la extensión y endurecerla, gire el tornillo de ajuste de cada barra de la horquilla en la dirección (a). Para reducir la extensión y ablandarla, gire el tornillo de ajuste de cada barra de la horquilla en la dirección (b).

# Funciones de los instrumentos y mandos

3

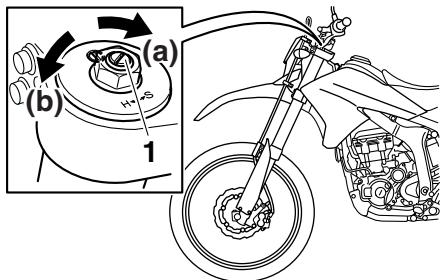

1. Tornillo de ajuste del hidráulico de extensión

## Posición de ajuste de la extensión:

Mínima (blanda):

17 clic(s) en la dirección (b)\*

Normal:

10 clic(s) en la dirección (b)\*

Máxima (dura):

1 clic(s) en la dirección (b)\*

\* Con el tornillo de ajuste totalmente girado en la dirección (a)

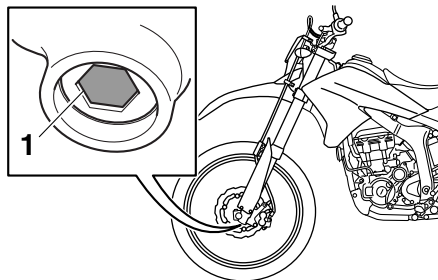

1. Tapa de goma
2. Para incrementar el hidráulico de compresión y endurecerlo, gire el tornillo de ajuste de cada barra de la horquilla en la dirección (a). Para reducir el hidráulico de compresión y ablandarlo, gire el tornillo de ajuste de cada barra de la horquilla en la dirección (b).

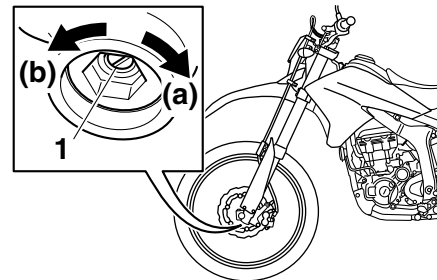

1. Tornillo de ajuste del hidráulico de compresión

## Posición de ajuste de la compresión:

Mínima (blanda):

19 clic(s) en la dirección (b)\*

Normal:

10 clic(s) en la dirección (b)\*

Máxima (dura):

1 clic(s) en la dirección (b)\*

\* Con el tornillo de ajuste totalmente girado en la dirección (a)

3. Coloque la tapa de goma.

## Hidráulico de compresión

1. Extraiga la tapa de goma de la barra de la horquilla delantera tirando de ella.

## NOTA

Aunque el número total de clics de un mecanismo de ajuste del hidráulico puede no coincidir exactamente con las especificaciones anteriores debido a ligeras diferencias de fabricación, el número real de clics representa siempre la totalidad del margen

# Funciones de los instrumentos y mandos

de ajuste. Para obtener un ajuste preciso, sería aconsejable comprobar el número de clics de cada mecanismo de ajuste del hidráulico y modificar las especificaciones según fuera necesario.

## Purga de la horquilla delantera

SAU14794

SWA10201

### **⚠ ADVERTENCIA**

**Purgue siempre las dos barras de la horquilla; de lo contrario pueden disminuir la manejabilidad y la estabilidad.**

En condiciones muy duras de utilización, la temperatura y la presión del aire en la horquilla delantera aumentarán. Ello provocará un incremento de la precarga del muelle y se endurecerá la suspensión delantera. En tal caso, purgue la horquilla delantera del modo siguiente.

1. Levante del suelo la rueda delantera según el procedimiento descrito en la página 6-39.

### **NOTA**

Cuando vaya a purgar la horquilla delantera no debe haber ningún peso sobre el extremo delantero del vehículo.

2. Extraiga los tornillos de purga y deje que salga todo el aire de las dos barras de la horquilla.

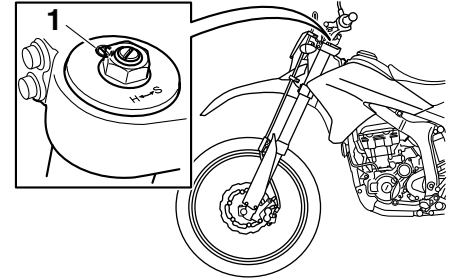

1. Tornillo de purga
3. Coloque los tornillos de purga.
4. Baje la rueda delantera para que repose sobre el suelo y baje el caballete lateral.

# Funciones de los instrumentos y mandos

3

## Ajuste del conjunto amortiguador

Este conjunto amortiguador está equipado con un aro de ajuste de la precarga del muelle, un regulador del hidráulico de extensión y un tornillo de ajuste de la compresión.

SAU45264

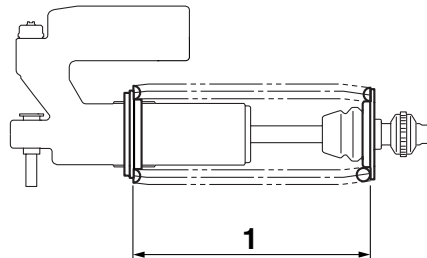

SCA10102

### ATENCIÓN

**Para evitar que el mecanismo resulte dañado, no trate de girar más allá de las posiciones de ajuste máxima o mínima.**

### Precarga del muelle

El ajuste de la precarga del muelle debe ser realizado en un concesionario Yamaha, ya que este servicio requiere el uso de herramientas especiales así como de conocimientos técnicos. Los ajustes especificados se enumeran a continuación.

La posición de ajuste de la precarga del muelle se determina midiendo la distancia A que se muestra en la figura. Cuanto menor sea la distancia A, mayor será la precarga del muelle; cuanto mayor sea la distancia A, menor será la precarga del muelle.

1. Distancia A

#### Precarga del muelle:

Mínima (blanda):

Distancia A = 216.0 mm (8.50 in)

Normal:

Distancia A = 211.5 mm (8.33 in)

Máxima (dura):

Distancia A = 206.0 mm (8.11 in)

### Extensión

Para incrementar la extensión y endurecerla, gire el regulador hidráulico en la dirección (a). Para reducir la extensión y ablandarla, gire el regulador hidráulico en la dirección (b).

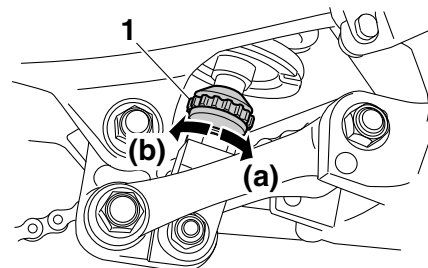

1. Regulador hidráulico del hidráulico de extensión

#### Posición de ajuste de la extensión:

Mínima (blanda):

25 clic(s) en la dirección (b)\*

Normal:

12 clic(s) en la dirección (b)\*

Máxima (dura):

3 clic(s) en la dirección (b)\*

\* Con el regulador hidráulico totalmente girado en la dirección (a)

### Hidráulico de compresión

Para incrementar la compresión y endurecerla, gire el tornillo de ajuste en la dirección (a). Para reducir la compresión y ablandarla, gire el tornillo de ajuste en la dirección (b).



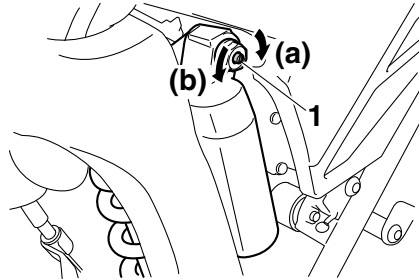

1. Tornillo de ajuste del hidráulico de compresión

## Posición de ajuste de la compresión:

Mínima (blanda):

12 clic(s) en la dirección (b)\*

Normal:

10 clic(s) en la dirección (b)\*

Máxima (dura):

1 clic(s) en la dirección (b)\*

\* Con el tornillo de ajuste totalmente girado en la dirección (a)

## NOTA

Para obtener un ajuste preciso es conveniente comprobar el número total real de chasquidos o vueltas de cada uno de los mecanismos de ajuste de la amortiguación. Es posible que este margen de ajuste no se corresponda exactamente con las especificaciones indicadas debido a ligeras diferen-

cias en fabricación.

SWA10222

## ⚠ ADVERTENCIA

**Este conjunto amortiguador contiene gas nitrógeno a alta presión. Lea y asimile la información siguiente antes de manipular el conjunto amortiguador.**

- No manipule ni trate de abrir el conjunto del cilindro.
- No exponga el conjunto amortiguador a llamas vivas u otras fuentes elevadas de calor. Puede provocar la explosión de la unidad por exceso de presión del gas.
- No deforme ni dañe de ninguna manera el cilindro. Un cilindro dañado no amortiguará bien.
- No deseche usted mismo un conjunto amortiguador dañado o desgastado. Lleve el conjunto amortiguador a un concesionario Yamaha para cualquier servicio que requiera.

## Sistema EXUP

Este modelo está equipado con el sistema EXUP de Yamaha (Sistema de válvula de potencia máxima del escape). Este sistema refuerza la potencia del motor mediante una válvula que regula el diámetro interior del tubo de escape. La válvula del sistema EXUP se ajusta constantemente en función del régimen del motor mediante un servomotor controlado por ordenador.

SCA15611

## ATENCIÓN

**El sistema EXUP ha sido ajustado y probado exhaustivamente en la fábrica Yamaha. La modificación de estos ajustes sin los conocimientos suficientes puede provocar una disminución de las prestaciones o averías en el motor.**

# Funciones de los instrumentos y mandos

SAU15306

## Caballote lateral

El caballote lateral se encuentra en el lado izquierdo del bastidor. Levante el caballote lateral o bájelo con el pie mientras sujeta el vehículo en posición vertical.

3

### NOTA

El interruptor incorporado del caballote lateral forma parte del sistema de corte del circuito de encendido, que corta el encendido en determinadas situaciones. (Véase la siguiente sección para una explicación del sistema de corte del circuito de encendido).

SWA10242

### ADVERTENCIA

**No se debe conducir el vehículo con el caballote lateral bajado o si éste no puede subirse correctamente (o no se mantiene arriba); de lo contrario, el caballote lateral puede tocar el suelo y distraer al conductor, con el consiguiente riesgo de que éste pierda el control. El sistema Yamaha de corte del circuito de encendido ha sido diseñado para ayudar al conductor a cumplir con la responsabilidad de subir el caballote lateral antes de iniciar la marcha. Por tanto, compruebe regularmente este sistema y hágalo reparar en un concesionario Yamaha si**

**no funciona correctamente.**

SAU44893

## Sistema de corte del circuito de encendido

El sistema de corte del circuito de encendido (formado por el interruptor del caballote lateral, el interruptor del embrague y el interruptor de punto muerto) tiene las funciones siguientes.

- Impide el arranque cuando hay una marcha puesta y el caballote lateral está levantado, pero la maneta de embrague no está accionada.
- Impide el arranque cuando hay una marcha puesta y la maneta de embrague está accionada, pero el caballote lateral permanece bajado.
- Interrumpe el funcionamiento del motor cuando hay una marcha puesta y se baja el caballote lateral.

Compruebe periódicamente el funcionamiento del sistema de corte del circuito de encendido conforme al procedimiento siguiente.

# Funciones de los instrumentos y mandos

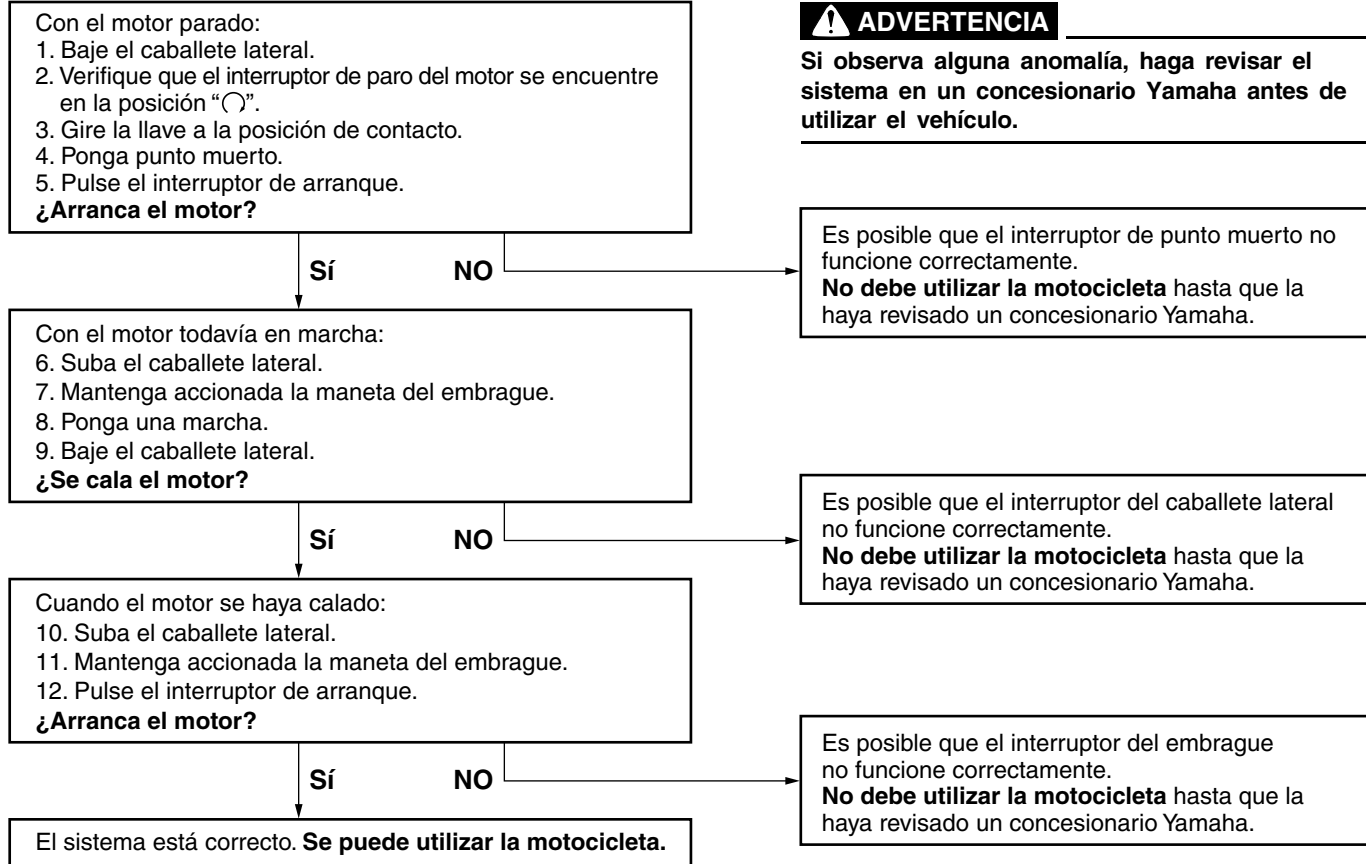

# Para su seguridad – comprobaciones previas

SAU15599

Revise el vehículo cada vez que lo utilice para estar seguro de que se encuentra en condiciones de funcionamiento seguras. Observe siempre los procedimientos y programas de revisión y mantenimiento que se describen en el manual.

SWA11152

## ADVERTENCIA

**Si no revisa o mantiene el vehículo correctamente aumentarán las posibilidades de accidente o daños materiales. No utilice el vehículo si observa cualquier anomalía. Si una anomalía no puede resolverse mediante los procedimientos que se facilitan en este manual, haga revisar el vehículo en un concesionario Yamaha.**

Antes de utilizar este vehículo, compruebe los puntos siguientes:

ELEMENTO	COMPROBACIONES	PÁGINA
Gasolina	<ul style="list-style-type: none"><li>• Comprobar nivel en el depósito de gasolina.</li><li>• Poner gasolina si es necesario.</li><li>• Comprobar si existen fugas en la línea de combustible.</li></ul>	3-11
Aceite de motor	<ul style="list-style-type: none"><li>• Comprobar nivel de aceite en el motor.</li><li>• Si es necesario, añadir aceite del tipo recomendado hasta el nivel especificado.</li><li>• Comprobar si existen fugas.</li></ul>	6-12
Líquido refrigerante	<ul style="list-style-type: none"><li>• Comprobar nivel en el depósito de líquido refrigerante.</li><li>• Si es necesario, añadir líquido refrigerante del tipo recomendado hasta el nivel especificado.</li><li>• Comprobar si existen fugas en el sistema de refrigeración.</li></ul>	6-15
Freno delantero	<ul style="list-style-type: none"><li>• Comprobar funcionamiento.</li><li>• Si el funcionamiento es blando o esponjoso, solicitar a un concesionario Yamaha que purgue el sistema hidráulico.</li><li>• Comprobar el juego de la maneta.</li><li>• Ajustar si es necesario.</li><li>• Compruebe el desgaste de las pastillas de freno.</li><li>• Cambiar si es necesario.</li><li>• Comprobar nivel de líquido en el depósito.</li><li>• Si es necesario, añada el líquido de freno recomendado hasta el nivel que se especifica.</li><li>• Comprobar si existen fugas en el sistema hidráulico.</li></ul>	6-24, 6-26

## Para su seguridad – comprobaciones previas

ELEMENTO	COMPROBACIONES	PÁGINA
<b>Freno trasero</b>	<ul style="list-style-type: none"> <li>• Comprobar funcionamiento.</li> <li>• Si el funcionamiento es blando o esponjoso, solicitar a un concesionario Yamaha que purgue el sistema hidráulico.</li> <li>• Compruebe el desgaste de las pastillas de freno.</li> <li>• Cambiar si es necesario.</li> <li>• Comprobar nivel de líquido en el depósito.</li> <li>• Si es necesario, añada el líquido de freno recomendado hasta el nivel que se especifica.</li> <li>• Comprobar si existen fugas en el sistema hidráulico.</li> </ul>	6-26
<b>Embrague</b>	<ul style="list-style-type: none"> <li>• Comprobar funcionamiento.</li> <li>• Lubricar el cable si es necesario.</li> <li>• Comprobar el juego de la maneta.</li> <li>• Ajustar si es necesario.</li> </ul>	6-23
<b>Puño del acelerador</b>	<ul style="list-style-type: none"> <li>• Verificar si el funcionamiento es suave.</li> <li>• Compruebe el juego libre del puño del acelerador.</li> <li>• Si es necesario, solicite a un concesionario Yamaha que ajuste el juego libre del puño del acelerador y lubrique el cable y la caja del puño.</li> </ul>	6-20, 6-30
<b>Cables de mando</b>	<ul style="list-style-type: none"> <li>• Verificar si el funcionamiento es suave.</li> <li>• Lubricar si es necesario.</li> </ul>	6-30
<b>Cadena de transmisión</b>	<ul style="list-style-type: none"> <li>• Comprobar el juego de la cadena.</li> <li>• Ajustar si es necesario.</li> <li>• Comprobar estado de la cadena.</li> <li>• Lubricar si es necesario.</li> </ul>	6-28, 6-29
<b>Ruedas y neumáticos</b>	<ul style="list-style-type: none"> <li>• Comprobar si están dañados.</li> <li>• Comprobar estado de los neumáticos y profundidad del dibujo.</li> <li>• Comprobar la presión.</li> <li>• Corregir si es necesario.</li> </ul>	6-21, 6-23
<b>Pedal de cambio</b>	<ul style="list-style-type: none"> <li>• Verificar si el funcionamiento es suave.</li> <li>• Corregir si es necesario.</li> </ul>	6-25
<b>Pedal de freno</b>	<ul style="list-style-type: none"> <li>• Verificar si el funcionamiento es suave.</li> <li>• Lubricar el punto de pivote del pedal si es necesario.</li> </ul>	6-31
<b>Manetas de freno y embrague</b>	<ul style="list-style-type: none"> <li>• Verificar si el funcionamiento es suave.</li> <li>• Lubricar los puntos de pivote de las manetas si es necesario.</li> </ul>	6-31

## Para su seguridad – comprobaciones previas

ELEMENTO	COMPROBACIONES	PÁGINA
<b>Caballote lateral</b>	<ul style="list-style-type: none"><li>• Verificar si el funcionamiento es suave.</li><li>• Lubricar el pivote si es necesario.</li></ul>	6-32
<b>Fijaciones del bastidor</b>	<ul style="list-style-type: none"><li>• Comprobar que todas las tuercas, pernos y tornillos estén correctamente apretados.</li><li>• Apretar si es necesario.</li></ul>	—
<b>Instrumentos, luces, señales e interruptores</b>	<ul style="list-style-type: none"><li>• Comprobar funcionamiento.</li><li>• Corregir si es necesario.</li></ul>	—
<b>Interruptor del caballote lateral</b>	<ul style="list-style-type: none"><li>• Comprobar funcionamiento del sistema de corte del circuito de encendido.</li><li>• Si el sistema no funciona correctamente, solicitar a un concesionario Yamaha que revise el vehículo.</li></ul>	3-19

# Utilización y puntos importantes para la conducción

SAU15952

SAU47152

SAU45128

Lea atentamente el manual para familiarizarse con todos los mandos. Si tiene dudas sobre algún mando o función, consulte a su concesionario Yamaha.

SWA10272

## ADVERTENCIA

**Si no se familiariza con los mandos puede perder el control, con el consiguiente riesgo de accidente o daños personales.**

## NOTA

Este modelo está equipado con:

- un sensor de ángulo de inclinación para que se pare el motor en caso de vuelco. En ese caso la pantalla muestra el código de error 30, pero no se trata de un fallo. Gire la llave a “OFF” y vuelva a girarla a “ON” para eliminar el código de error. De lo contrario el motor no arrancará, aunque gire al pulsar el interruptor de arranque.
- un sistema de paro automático del motor. El motor se para automáticamente si se deja al ralentí durante 20 minutos. En ese caso la pantalla muestra el código de error 70, pero no se trata de un fallo. Pulse el interruptor de arranque para eliminar el código de error y volver a poner en marcha el motor.

## Arranque del motor

Para que el sistema de corte del circuito de encendido permita el arranque, deben cumplirse una de las condiciones siguientes:

- La transmisión esté en la posición de punto muerto.
- Haya una marcha puesta, con la maneta de embrague accionada y el cablete lateral subido.

Para más información, consulte la página 3-19.

1. Gire la llave a la posición “ON” y verifique que el interruptor de paro del motor se encuentre en “○”.  
Las luces de aviso siguientes deben encenderse durante unos segundos y luego apagarse.

- Luz de aviso del nivel de gasolina
- Luz de aviso de la temperatura del líquido refrigerante
- Luz de aviso de avería del motor

SCA15485

## ATENCIÓN

**Si una luz de aviso no se enciende inicialmente al girar la llave a la posición “ON” o si dicha luz permanece encendida, consulte la página 3-2 para la comprobación del circuito de la luz de aviso correspondiente.**

2. Ponga punto muerto. La luz indicadora

# Utilización y puntos importantes para la conducción

de punto muerto se debe encender. Si no se enciende, haga revisar el circuito eléctrico en un concesionario Yamaha.

3. Arranque el motor pulsando el interruptor de arranque.

Si el motor no arranca, suelte el interruptor de arranque, espere unos segundos e inténtelo de nuevo. Cada intento de arranque debe ser lo más breve posible a fin de preservar la batería. No accione el arranque durante más de 10 segundos seguidos.

SCA11043

## ATENCIÓN

**Para prolongar al máximo la vida útil del motor, ¡nunca acelere mucho con el motor frío!**

SAU16673

SCA10261

## Cambio

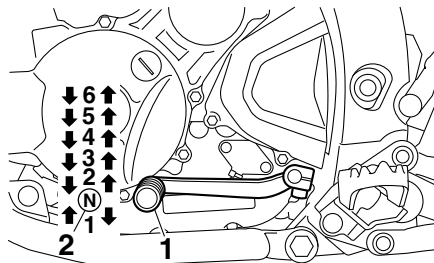

1. Pedal de cambio
2. Posición de punto muerto

El cambio de marchas le permite controlar la cantidad de potencia de motor disponible para iniciar la marcha, acelerar, subir pendientes, etc.

En la figura se muestran las posiciones del cambio de marchas.

## NOTA

Para poner la transmisión en la posición de punto muerto, pise el pedal de cambio repetidamente hasta que llegue al final de su recorrido y, a continuación, levántelo ligeramente.

## ATENCIÓN

- Incluso con la transmisión en la posición de punto muerto, no descienda pendientes durante periodos de tiempo prolongados con el motor parado ni remolque la motocicleta en distancias largas. La transmisión sólo se engrasa correctamente cuando el motor está funcionando. Un engrase inadecuado puede averiar la transmisión.
- Utilice siempre el embrague para cambiar de marcha a fin de evitar que se averíe el motor, la transmisión y la transmisión secundaria, los cuales no han sido diseñados para soportar el impacto de un cambio forzado.



## Consejos para reducir el consumo de gasolina

El consumo de gasolina depende en gran medida del estilo de conducción. Considere los consejos siguientes para reducir el consumo de gasolina:

- No apure las marchas y evite revolucionar mucho el motor durante la aceleración.
- No fuerce el motor al reducir las marchas y evite acelerar en punto muerto.
- Pare el motor en lugar de dejarlo a ralentí durante periodos prolongados (p. ej. en los atascos, en los semáforos o en los pasos a nivel).

## Rodaje del motor

No existe un periodo más importante para la vida del motor que el comprendido entre 0 y 1600 km (1000 mi). Por esta razón, debe leer atentamente el material siguiente. Puesto que el motor es nuevo, no lo fuerce excesivamente durante los primeros 1600 km (1000 mi). Las diferentes piezas del motor se desgastan y pulen hasta sus holguras correctas de trabajo. Durante este periodo debe evitar el funcionamiento prolongado a todo gas o cualquier condición que pueda provocar el sobrecalentamiento del motor.

SAU17024

### 0–1000 km (0–600 mi)

Evite el funcionamiento prolongado a más de 1/3 de gas. **ATENCIÓN: A los 1000 km (600 mi) de funcionamiento se debe cambiar el aceite del motor y sustituir el cartucho o elemento del filtro.**<sup>[SCA11283]</sup>

### 1000–1600 km (600–1000 mi)

Evite el funcionamiento prolongado a más de 1/2 de gas.

### A partir de 1600 km (1000 mi)

Ya puede utilizar el vehículo normalmente.

## ATENCIÓN

**Si surge algún problema durante el rodaje del motor lleve inmediatamente el vehículo a un concesionario Yamaha para que lo revise.**

# Utilización y puntos importantes para la conducción

---

SAU17214

## Estacionamiento

Cuando estacione, pare el motor y quite la llave del interruptor principal.

SWA10312

### ADVERTENCIA

- El motor y el sistema de escape pueden calentarse mucho; estacione en un lugar en el que resulte difícil que los peatones o los niños puedan tocarlos y quemarse.
- No estacione en una pendiente o sobre suelo blando, ya que el vehículo puede volcar, con el consiguiente riesgo de que se produzca una fuga de gasolina y un incendio.
- No estacione cerca de restos o de otros materiales inflamables en los que se pueda prender fuego.

SAU17246

SWA15123

SAU17303

Con una revisión, un ajuste y un engrase periódicos su vehículo se mantendrá en un estado óptimo de seguridad y eficiencia. La seguridad es una obligación del propietario/usuario del vehículo. En las páginas siguientes se explican los puntos de revisión, ajuste y engrase del vehículo más importantes.

Los intervalos que se indican en los cuadros de mantenimiento periódicos deben considerarse simplemente como una guía general para condiciones normales de utilización. No obstante, según la meteorología, el terreno, el área geográfica y las condiciones particulares de uso, puede ser necesario acortar los intervalos de mantenimiento.

SWA10322

SWA15461

## ADVERTENCIA

**Si no se realiza el mantenimiento debido del vehículo o si los trabajos de mantenimiento se realizan de forma incorrecta, puede aumentar el riesgo de sufrir daños personales o un accidente mortal durante el mantenimiento o el uso del vehículo. Si no está familiarizado con el mantenimiento del vehículo, confíelo a un concesionario Yamaha.**

## ADVERTENCIA

**Salvo que se especifique otra cosa, pare el motor para realizar cualquier operación de mantenimiento.**

- **Con el motor en marcha, las piezas en movimiento pueden atrapar partes del cuerpo o de la vestimenta y los componentes eléctricos pueden provocar descargas o un incendio.**
- **El tener el motor en marcha durante el mantenimiento puede ocasionar lesiones oculares, quemaduras, un incendio o el envenenamiento por monóxido de carbono, que puede ser mortal. Consulte en la página 1-2 información adicional sobre el monóxido de carbono.**

## ADVERTENCIA

**Los discos de freno, las pinzas, los tambores y los forros pueden alcanzar una temperatura muy alta durante el uso. Para evitar quemaduras, permita que los componentes del freno se enfríen antes de tocarlos.**

Los controles de emisiones no solo sirven para mantener limpio el aire, sino que además resultan vitales para el funcionamiento correcto del motor y la obtención de unas prestaciones máximas. En los cuadros de mantenimiento periódico siguientes se han agrupado por separado los servicios relacionados con el control de emisiones. Dichos servicios requieren datos, conocimientos y equipos especializados. El mantenimiento, la sustitución o la reparación de los dispositivos y sistemas de control de emisiones pueden ser realizadas por cualquier taller o persona acreditados (si procede). Los concesionarios Yamaha están capacitados y equipados para realizar estos servicios específicos.

# Mantenimiento y ajustes periódicos

---

SAU35012

Yamaha.

---

## Juego de herramientas

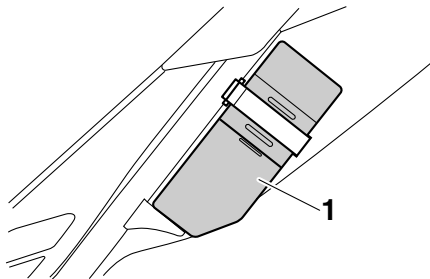

1. Caja de herramientas

6

El juego de herramientas se encuentra en el interior de la caja de herramientas.

El objeto de la información de servicio que se incluye en este manual y de las herramientas que se suministran en el juego de herramientas es ayudarle a realizar las operaciones de mantenimiento preventivo y las pequeñas reparaciones. Sin embargo, para realizar correctamente algunos trabajos de mantenimiento puede necesitar herramientas adicionales, como por ejemplo una llave dinamométrica.

### NOTA

---

Si no dispone de las herramientas o la experiencia necesarias para realizar un trabajo determinado, confíelo a un concesionario

# Mantenimiento y ajustes periódicos

SAU46862

## NOTA

- Las revisiones anuales deben realizarse todos los años, salvo si el mantenimiento se basa en el kilometraje o en las millas (Reino Unido).
- A partir de los 50000 km (30000 mi), repetir los intervalos de mantenimiento comenzando por el de los 10000 km (6000 mi).
- Las operaciones marcadas con un asterisco debe realizarlas un concesionario Yamaha, ya que requieren herramientas y datos especiales, así como cualificación técnica.

SAU46911

## Cuadro de mantenimiento periódico del sistema de control de emisiones

N.º	ELEMENTO	COMPROBACIÓN U OPERACIÓN DE MANTENIMIENTO	LECTURA DEL CUENTA KILÓMETROS					COMPROBACIÓN ANUAL
			1000 km (600 mi)	10000 km (6000 mi)	20000 km (12000 mi)	30000 km (18000 mi)	40000 km (24000 mi)	
1	* Línea de combustible	<ul style="list-style-type: none"> <li>• Comprobar si los tubos de gasolina están agrietados o dañados.</li> </ul>		√	√	√	√	√
2	* Bujía	<ul style="list-style-type: none"> <li>• Comprobar estado.</li> <li>• Limpiar y ajustar la distancia entre electrodos.</li> </ul>		√		√		
		<ul style="list-style-type: none"> <li>• Cambiar.</li> </ul>			√		√	
3	* Válvulas	<ul style="list-style-type: none"> <li>• Comprobar holgura de la válvula.</li> <li>• Ajustar.</li> </ul>	Cada 40000 km (24000 mi)					
4	* Inyección de gasolina	<ul style="list-style-type: none"> <li>• Ajustar el ralenti del motor.</li> </ul>	√	√	√	√	√	√
5	* Silenciador y tubo de escape	<ul style="list-style-type: none"> <li>• Comprobar si la o las abrazadera(s) con tornillo están bien apretadas.</li> </ul>	√	√	√	√	√	

## Mantenimiento y ajustes periódicos

N.º	ELEMENTO	COMPROBACIÓN U OPERACIÓN DE MANTENIMIENTO	LECTURA DEL CUENTA KILÓMETROS					COMPROBACIÓN ANUAL
			1000 km (600 mi)	10000 km (6000 mi)	20000 km (12000 mi)	30000 km (18000 mi)	40000 km (24000 mi)	
6	* Sistema de inducción de aire	<ul style="list-style-type: none"> <li>• Comprobar si la válvula de corte de aire, la válvula de láminas y el tubo están dañados.</li> <li>• Cambiar las piezas averiadas según sea necesario.</li> </ul>		√	√	√	√	√

# Mantenimiento y ajustes periódicos

SAU1770M

## Cuadro general de mantenimiento y engrase

N.º	ELEMENTO	COMPROBACIÓN U OPERACIÓN DE MANTENIMIENTO	LECTURA DEL CUENTA KILÓMETROS					COMPROBACIÓN ANUAL
			1000 km (600 mi)	10000 km (6000 mi)	20000 km (12000 mi)	30000 km (18000 mi)	40000 km (24000 mi)	
1	Filtro de aire	• Limpiar.		√		√		
		• Cambiar.			√		√	
2	Embrague	• Comprobar funcionamiento. • Ajustar.	√	√	√	√	√	
3	* Freno delantero	• Comprobar funcionamiento, nivel de líquido y si existe alguna fuga. • Ajuste del juego libre de la maneta del freno.	√	√	√	√	√	√
		• Cambiar pastillas de freno.	Siempre que lleguen al límite de desgaste					
4	* Freno trasero	• Comprobar funcionamiento, nivel de líquido y si existe alguna fuga.	√	√	√	√	√	√
		• Cambiar pastillas de freno.	Siempre que lleguen al límite de desgaste					
5	* Tubos de freno	• Comprobar si está agrietado o dañado. • Comprobar si la posición y la fijación son correctas.		√	√	√	√	√
		• Cambiar.	Cada 4 años					
6	* Líquido de freno	• Cambiar.	Cada 2 años					
7	* Ruedas	• Comprobar si están descentradas o dañadas y si los radios están bien apretados. • Apretar los radios si es necesario.	√	√	√	√	√	
8	* Neumáticos	• Comprobar la profundidad del dibujo y si está dañado. • Cambiar si es necesario. • Comprobar la presión. • Corregir si es necesario.		√	√	√	√	√
9	* Cojinetes de rueda	• Comprobar si los cojinetes están flojos o dañados.		√	√	√	√	

# Mantenimiento y ajustes periódicos

N.º	ELEMENTO	COMPROBACIÓN U OPERACIÓN DE MANTENIMIENTO	LECTURA DEL CUENTA KILÓMETROS					COMPROBACIÓN ANUAL
			1000 km (600 mi)	10000 km (6000 mi)	20000 km (12000 mi)	30000 km (18000 mi)	40000 km (24000 mi)	
10	* Basculante	• Comprobar funcionamiento y si el juego es excesivo.		√	√	√	√	
		• Lubricar con grasa a base de jabón de litio.	Cada 50000 km (30000 mi)					
11	Cadena de transmisión	• Compruebe la holgura, la alineación y el estado de la cadena. • Ajuste y lubrique la cadena con un lubricante especial para cadenas con juntas tóricas.	Cada 500 km (300 mi) y después de lavar la motocicleta, utilizarla con lluvia o en lugares húmedos					
12	* Cojinetes de dirección	• Comprobar el juego de los cojinetes y si la dirección está dura.	√	√	√	√	√	
		• Lubricar con grasa a base de jabón de litio.	Cada 50000 km (30000 mi)					
13	* Fijaciones del bastidor	• Comprobar que todas las tuercas, pernos y tornillos estén correctamente apretados.		√	√	√	√	√
14	Eje pivote de la maneta de freno	• Lubricar con grasa de silicona.		√	√	√	√	√
15	Eje pivote del pedal de freno	• Lubricar con grasa a base de jabón de litio.		√	√	√	√	√
16	Eje pivote de la maneta de embrague	• Lubricar con grasa a base de jabón de litio.		√	√	√	√	√
17	Caballote lateral	• Comprobar funcionamiento. • Lubricar con grasa a base de jabón de litio.		√	√	√	√	√
18	* Interruptor del caballote lateral	• Comprobar funcionamiento.	√	√	√	√	√	√

6



# Mantenimiento y ajustes periódicos

N.º	ELEMENTO	COMPROBACIÓN U OPERACIÓN DE MANTENIMIENTO	LECTURA DEL CUENTA KILÓMETROS					COMPROBACIÓN ANUAL
			1000 km (600 mi)	10000 km (6000 mi)	20000 km (12000 mi)	30000 km (18000 mi)	40000 km (24000 mi)	
19	* Horquilla delantera	<ul style="list-style-type: none"> <li>Comprobar funcionamiento y si existen fugas de aceite.</li> </ul>		√	√	√	√	
20	* Conjunto amortiguador	<ul style="list-style-type: none"> <li>Comprobar funcionamiento y si el amortiguador pierde aceite.</li> </ul>		√	√	√	√	
21	* Puntos de pivote del brazo de acoplamiento y del brazo de relé de la suspensión trasera	<ul style="list-style-type: none"> <li>Comprobar funcionamiento.</li> </ul>		√	√	√	√	
22	Aceite de motor	<ul style="list-style-type: none"> <li>Cambiar.</li> <li>Comprobar nivel de aceite y si existen fugas.</li> </ul>	√	Cada 5000 km (3000 mi)				√
23	Filtro de aceite del motor	<ul style="list-style-type: none"> <li>Cambiar.</li> </ul>	√	√	√	√	√	
24	* Sistema de refrigeración	<ul style="list-style-type: none"> <li>Comprobar nivel de líquido refrigerante y si existen fugas en el vehículo.</li> </ul>		√	√	√	√	√
		<ul style="list-style-type: none"> <li>Cambiar refrigerante.</li> </ul>	Cada 3 años					
25	* Interruptores de freno delantero y trasero	<ul style="list-style-type: none"> <li>Comprobar funcionamiento.</li> </ul>	√	√	√	√	√	√
26	Piezas móviles y cables	<ul style="list-style-type: none"> <li>Lubricar.</li> </ul>		√	√	√	√	√
27	* Puño del acelerador	<ul style="list-style-type: none"> <li>Comprobar funcionamiento.</li> <li>Compruebe el juego libre del puño del acelerador y ajústelo si es necesario.</li> <li>Lubrique la caja del cable y del puño.</li> </ul>		√	√	√	√	√
28	* Luces, señales e interruptores	<ul style="list-style-type: none"> <li>Comprobar funcionamiento.</li> <li>Ajustar la luz del faro.</li> </ul>	√	√	√	√	√	√

# Mantenimiento y ajustes periódicos

---

---

SAU18671

## NOTA

---

- El filtro de aire requiere un servicio más frecuente cuando se utiliza el vehículo en lugares especialmente húmedos o polvorientos.
  - Mantenimiento del freno hidráulico
    - Compruebe regularmente el nivel de líquido de freno y corríjalo según sea necesario.
    - Cada dos años cambie los componentes internos de las bombas de freno y de las pinzas y cambie el líquido de freno.
    - Cambie los tubos de freno cada cuatro años y siempre que estén agrietados o dañados.
-

SAU18773

SAU45132

## Desmontaje y montaje de los paneles

Los paneles que se muestran deben desmontarse para poder realizar algunas de las operaciones de mantenimiento que se describen en este capítulo. Consulte este apartado cada vez que necesite desmontar y montar un panel.

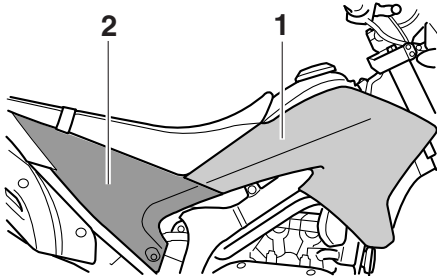

1. Panel A
2. Panel B

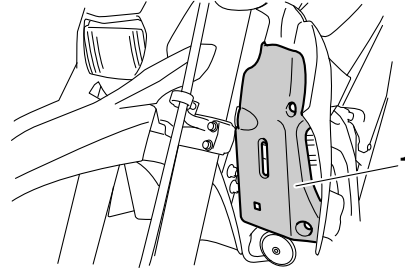

1. Panel C

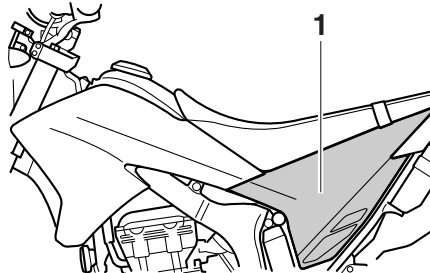

1. Panel D

## Panel A

### Para desmontar el panel

1. Desmonte el asiento. (Vea la página 3-13.)
2. Quite los pernos y los casquillos.

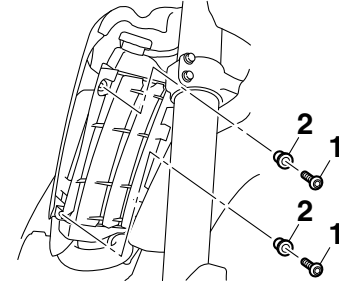

1. Perno
2. Casquillo

# Mantenimiento y ajustes periódicos

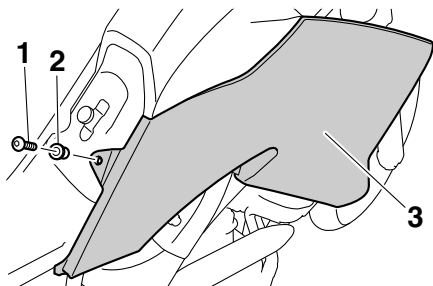

1. Perno
  2. Casquillo
  3. Panel A
3. Retire hacia fuera la parte delantera del panel y extráigalo tirando de él.

## Para montar el panel

1. Sitúe el panel en su posición original y coloque los casquillos y los pernos.

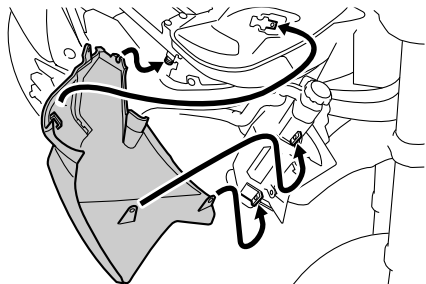

2. Monte el asiento.

## Panel B

### Para desmontar el panel

1. Desmonte el asiento. (Vease la página 3-13.)
2. Extraiga el perno y seguidamente desmonte el panel como se muestra.

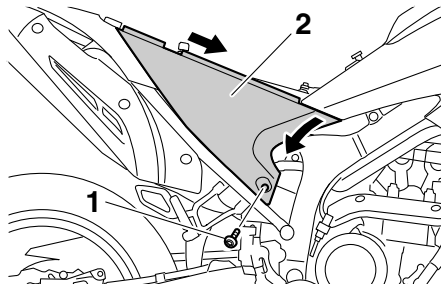

1. Perno
2. Panel B

### Para montar el panel

1. Coloque el panel en su posición original y apriete el perno.

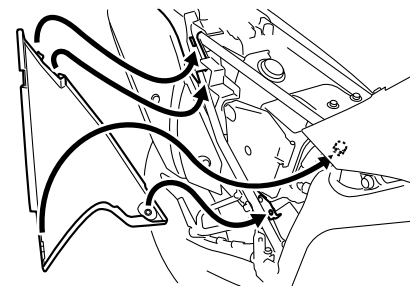

2. Monte el asiento.

## Panel C

### Para desmontar el panel

1. Quite los pernos.

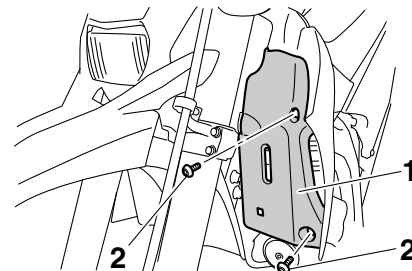

1. Panel C
2. Perno

2. Levante ligeramente la parte inferior del panel y luego muévalo hacia de-

lante.

## Para montar el panel

Coloque el panel en su posición original y apriete los pernos.

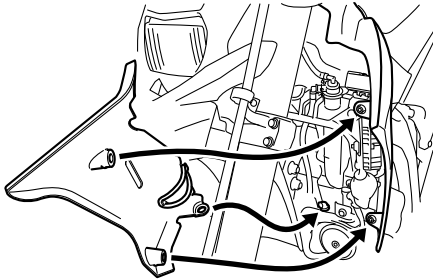

## Panel D

### Para desmontar el panel

1. Desmonte el asiento. (Vease la página 3-13.)
2. Extraiga el perno y la arandela y seguidamente desmonte el panel como se muestra.

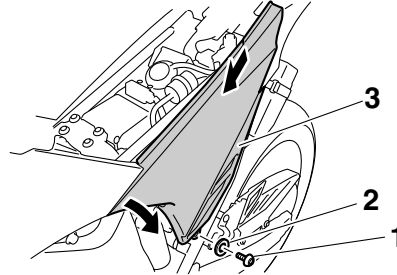

1. Perno
2. Arandela
3. Panel D

### Para montar el panel

1. Coloque el panel en su posición original y seguidamente coloque la arandela y el perno.

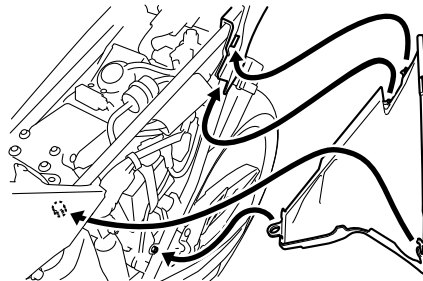

2. Monte el asiento.

## Comprobación de la bujía

La bujía es un componente importante del motor; debe verificarse periódicamente, de preferencia por un concesionario Yamaha. El calor y los depósitos de material provocan la erosión lenta de cualquier bujía, por lo que esta debe desmontarse y verificarse de acuerdo con el cuadro de mantenimiento periódico y engrase. Además, el estado de la bujía puede reflejar el estado del motor. El aislamiento de porcelana que rodea al electrodo central de la bujía debe tener un color canela de tono entre medio y claro (éste es el color ideal cuando se utiliza el vehículo normalmente). Si la bujía presenta un color claramente diferente, puede que el motor no funcione adecuadamente. No trate de diagnosticar usted mismo estas averías. En lugar de ello, haga revisar el vehículo en un concesionario Yamaha. Si la bujía presenta signos de erosión del electrodo y una acumulación excesiva de carbono u otros depósitos, debe cambiarse.

**Bujía especificada:**  
NGK/CR9EK

Antes de montar una bujía, debe medir la distancia entre electrodos de la misma con una galga y ajustarla al valor especificado según sea necesario.

# Mantenimiento y ajustes periódicos

SAU45145

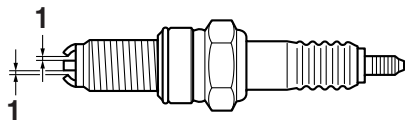

1. Distancia entre electrodos de la bujía

## Distancia entre electrodos de la bujía:

0.6–0.7 mm (0.024–0.028 in)

Limpie la superficie de la junta de la bujía y su superficie de contacto; seguidamente elimine toda suciedad de las roscas de la bujía.

## Par de apriete:

Bujía:

13 Nm (1.3 m·kgf, 9.4 ft·lbf)

## NOTA

Si no dispone de una llave dinamométrica para montar la bujía, una buena estimación del par de apriete correcto es 1/4–1/2 vuelta después de haberla apretado a mano. No obstante, deberá apretar la bujía con el par

especificado tan pronto como sea posible.

SCA10841

## ATENCIÓN

**No utilice herramientas para retirar o colocar la tapa de bujía, ya que de lo contrario el acoplador de la bobina de encendido puede romperse. Puede resultar difícil de retirar la tapa de bujía debido a que la junta de goma situada en su extremo aprieta mucho. Para retirar la tapa de bujía, simplemente gírela en una y otra dirección mientras tira de ella; para colocarla, gírela en una y otra dirección mientras la empuja.**

## Aceite del motor y filtro

Debe comprobar el nivel de aceite del motor antes de cada utilización. Además, debe cambiar el aceite y el filtro de aceite según los intervalos que se especifican en el cuadro de mantenimiento periódico y engrase.

## Para comprobar el nivel de aceite del motor

1. Sitúe el vehículo sobre una superficie horizontal y manténgalo en posición vertical. Si está ligeramente inclinada hacia un lado, la lectura puede resultar errónea.
2. Arranque el motor, caliéntelo durante unos minutos y luego párelo.
3. Espere unos minutos para que el aceite se asiente y seguidamente observe el nivel por la mirilla de control situada en el lado inferior derecho del cárter.

## NOTA

El aceite del motor debe situarse entre las marcas de nivel máximo y mínimo.

# Mantenimiento y ajustes periódicos

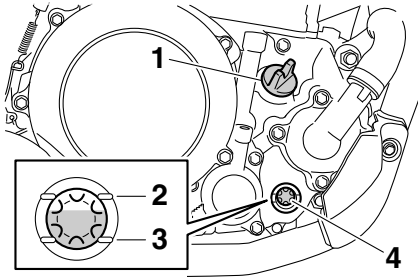

1. Tapón de llenado de aceite del motor
  2. Marca de nivel máximo
  3. Marca de nivel mínimo
  4. Mirilla de control del nivel de aceite del motor
4. Si el aceite del motor se encuentra por debajo de la marca de nivel mínimo, añada una cantidad suficiente de aceite del tipo recomendado hasta el nivel correcto.

## Para cambiar el aceite del motor (con o sin sustitución del filtro de aceite)

1. Sitúe el vehículo sobre una superficie horizontal.
2. Arranque el motor, caliéntelo durante unos minutos y luego párelo.
3. Coloque una bandeja debajo del motor para recoger el aceite usado.
4. Retire el tapón de llenado de aceite del

motor y el perno de drenaje con la junta para vaciar el aceite del cárter.

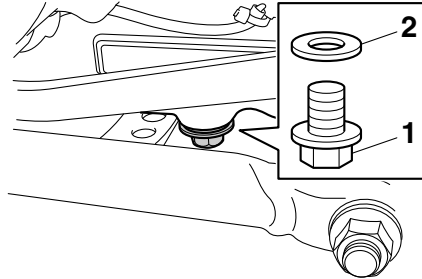

1. Perno de drenaje del aceite del motor
2. Junta

## NOTA

Omita los pasos 5–8 si no va a cambiar el filtro de aceite.

5. Desmonte la cubierta del filtro de aceite quitando los pernos.

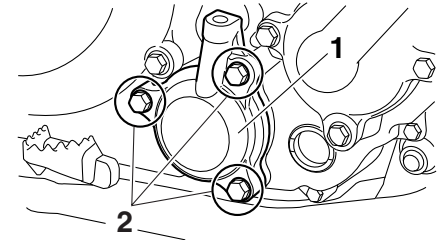

1. Cubierta del filtro de aceite
  2. Perno de la cubierta del filtro de aceite
6. Desmonte el filtro de aceite y las juntas tóricas.

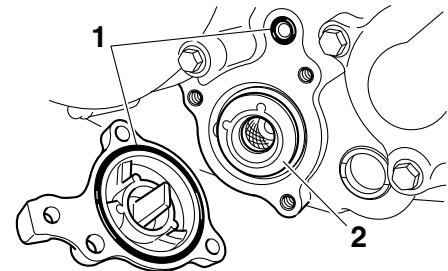

1. Junta tórica
  2. Filtro de aceite
7. Monte un nuevo filtro de aceite y juntas tóricas nuevas.

# Mantenimiento y ajustes periódicos

## NOTA

Verifique que las juntas tóricas queden correctamente asentadas.

- Monte la cubierta del filtro de aceite colocando los pernos y apretándolos con el par especificado.

### Par de apriete:

Perno de la cubierta del filtro de aceite:

10 Nm (1.0 m·kgf, 7.2 ft·lbf)

- Coloque el perno de drenaje de aceite del motor con la junta nueva y apriétele con el par especificado.

### Par de apriete:

Perno de drenaje del aceite del motor:

20 Nm (2.0 m·kgf, 14 ft·lbf)

- Añada la cantidad especificada del aceite de motor recomendado y seguidamente coloque y apriete el tapón de llenado de aceite.

### Aceite recomendado:

Véase la página 8-1.

### Cantidad de aceite:

Cambio de aceite:

1.30 L (1.37 US qt, 1.14 Imp.qt)

Con desmontaje del filtro de aceite:

1.40 L (1.48 US qt, 1.23 Imp.qt)

## NOTA

No olvide limpiar el aceite que se haya derramado sobre cualquier pieza una vez se hayan enfriado el motor y el sistema de escape.

SCA11621

## ATENCIÓN

- Para evitar que el embrague patine (puesto que el aceite del motor también lubrica el embrague), no mezcle ningún aditivo químico. No utilice aceites con la especificación diésel “CD” ni aceites de calidad superior a la especificada. Además, no utilice aceites con la etiqueta “ENERGY CONSERVING II” o superior.
- Asegúrese de que no penetre ningún material extraño en el cárter.

- Arranque el motor y déjelo al ralentí durante unos minutos mientras comprueba si existe alguna fuga de aceite.

Si pierde aceite, pare inmediatamente el motor y averigüe la causa.

- Pare el motor, espere unos minutos para que el aceite se asiente, compruebe el nivel y corrija lo según sea necesario.

SCA11232

## ATENCIÓN

Después de cambiar el aceite del motor, no olvide comprobar la presión de aceite según se describe a continuación.

- Afloje el tornillo de purga.
- Arranque el motor y manténgalo al ralentí hasta que salga aceite. Si no sale aceite después de un minuto, pare inmediatamente el motor para que no se gripe. Si se da el caso, haga reparar el vehículo en un concesionario Yamaha.
- Después de comprobar la presión de aceite, apriete el tornillo de purga con el par especificado.



SAU20071

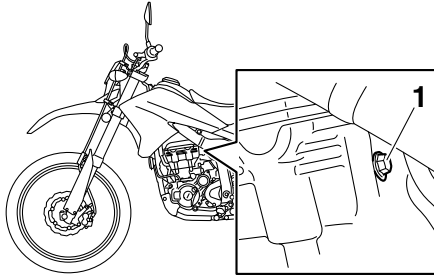

1. Tornillo de purga

## Par de apriete:

Tornillo de purga:  
10 Nm (1.0 m-kgf, 7.2 ft-lbf)

## Líquido refrigerante

Debe comprobar el nivel de líquido refrigerante antes de cada utilización. Además, debe cambiar el líquido refrigerante según los intervalos que se especifican en el cuadro de mantenimiento periódico y engrase.

SAU20257

## Para comprobar el nivel de líquido refrigerante

1. Sitúe el vehículo sobre una superficie horizontal y manténgalo en posición vertical.

## NOTA

- El nivel de líquido refrigerante debe verificarse con el motor en frío, ya que varía con la temperatura del motor.
- Verifique que el vehículo se encuentre en posición vertical para comprobar el nivel de líquido refrigerante. Si está ligeramente inclinada hacia un lado, la lectura puede resultar errónea.

2. Compruebe el nivel de líquido refrigerante en el depósito.

## NOTA

El líquido refrigerante debe situarse entre las marcas de nivel máximo y mínimo.

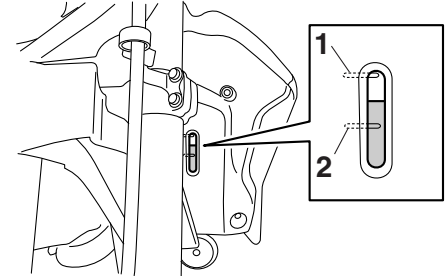

1. Marca de nivel máximo
2. Marca de nivel mínimo

3. Si el líquido refrigerante se encuentra en la marca de nivel mínimo o por debajo de esta, desmonte el panel C (Vease la página 6-9.), extraiga el tapón del depósito de líquido refrigerante, añada líquido hasta la marca de nivel máximo y, a continuación, coloque el tapón y monte el panel. **ADVERTENCIA! Quite solamente el tapón del depósito de líquido refrigerante. No quite nunca el tapón del radiador cuando el motor esté caliente.**<sup>[SWA15162]</sup> **ATENCIÓN:** Si no dispone de líquido refrigerante, utilice en su lugar agua destilada o agua blanda del grifo. No utilice agua dura o agua salada, ya que resultan perjudiciales para el motor. Si ha

# Mantenimiento y ajustes periódicos

utilizado agua en lugar de líquido refrigerante, sustitúyala por este lo antes posible; de lo contrario el sistema de refrigeración no estará protegido contra las heladas y la corrosión. Si ha añadido agua al líquido refrigerante, haga comprobar lo antes posible en un concesionario Yamaha el contenido de anticongelante en el líquido refrigerante; de lo contrario disminuirá la eficacia del líquido refrigerante.<sup>[SCA10473]</sup>

SAU45157

## Para cambiar el líquido refrigerante

1. Sitúe el vehículo sobre una superficie horizontal y deje que el motor se enfríe si es necesario.
2. Desmonte los paneles A y C. (Vease la página 6-9.)
3. Coloque un recipiente debajo del motor para recoger el líquido refrigerante usado.
4. Extraiga el perno de retención de la tapa del radiador y la propia tapa. **ADVERTENCIA! No quite nunca el tapón del radiador cuando el motor esté caliente.**<sup>[SWA10382]</sup>

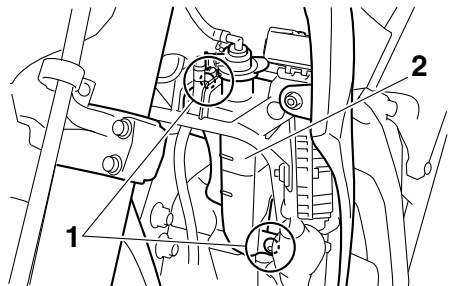

1. Perno
2. Depósito de líquido refrigerante

6. Quite el tapón del depósito de líquido refrigerante.

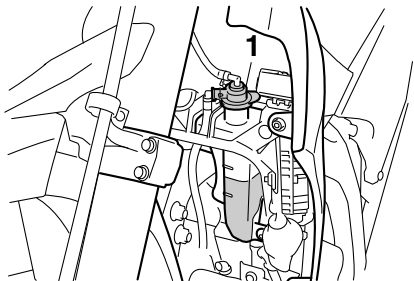

1. Tapón del depósito de líquido refrigerante

**Capacidad del depósito de líquido refrigerante (hasta la marca de nivel máximo):**

0.25 L (0.26 US qt, 0.22 Imp.qt)

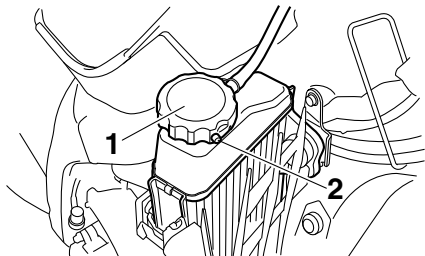

1. Tapón del radiador
2. Perno de sujeción del tapón del radiador

5. Desmonte el depósito de líquido refrigerante quitando los pernos.

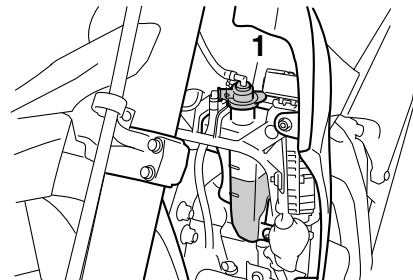

1. Tapón del depósito de líquido refrigerante

7. Vacíe el líquido refrigerante del depósito dándole la vuelta al mismo.
8. Monte el depósito de líquido refrigerante situándolo en su posición original.

nal y colocando los pernos.

9. Extraiga el perno de drenaje del líquido refrigerante con la junta para vaciar el sistema de refrigeración.

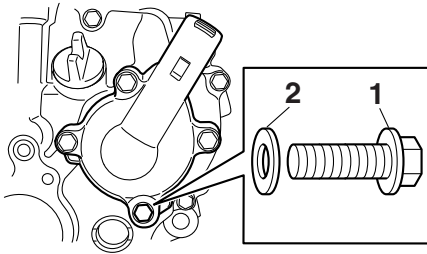

1. Perno de drenaje del líquido refrigerante
  2. Junta
10. Cuando haya salido todo el líquido refrigerante, lave bien el sistema de refrigeración con agua limpia del grifo.
  11. Coloque el perno de drenaje de líquido refrigerante con la junta nueva y apriételo con el par especificado.

### Par de apriete:

Perno de vaciado del líquido refrigerante:

10 Nm (1.0 m·kgf, 7.2 ft·lbf)

12. Vierta la cantidad especificada del líquido refrigerante recomendado en el radiador y en el depósito.

### Proporción de la mezcla anticongelante/agua:

1:1

### Anticongelante recomendado:

Anticongelante de alta calidad al etileno glicol con inhibidores de corrosión para motores de aluminio

### Cantidad de líquido refrigerante:

Radiador (incluidos todos los pasos):  
0.65 L (0.69 US qt, 0.57 Imp.qt)

Depósito de líquido refrigerante (hasta la marca de nivel máximo):  
0.25 L (0.26 US qt, 0.22 Imp.qt)

13. Coloque la tapa del depósito de líquido refrigerante.
14. Ponga el tapón del radiador.
15. Arranque el motor, déjelo al ralentí durante algunos minutos y luego párelo.
16. Extraiga el tapón del radiador para comprobar el nivel de líquido refrigerante en el mismo. Si es necesario, añada líquido refrigerante hasta la parte superior del radiador; seguidamente coloque la tapa del radiador y el perno de retención.
17. Compruebe el nivel de líquido refrigerante en el depósito. Si es necesario, extraiga el tapón del depósito de líquido refrigerante, añada líquido refrigerante hasta la marca de nivel máximo y coloque el tapón.

18. Arranque el motor y compruebe si el vehículo pierde líquido refrigerante. Si pierde líquido refrigerante, haga revisar el sistema de refrigeración en un concesionario Yamaha.
19. Monte los paneles.

# Mantenimiento y ajustes periódicos

SAU44324

## Limpieza del filtro de aire y del tubo de drenaje

Debe limpiar o cambiar el filtro de aire según los intervalos que se especifican en el cuadro de mantenimiento periódico y engrase. Limpie o cambie según sea necesario el filtro de aire con mayor frecuencia si conduce en lugares especialmente húmedos o polvorientos. Además deben comprobar frecuentemente el tubo de drenaje de la caja del filtro de aire y limpiarlo según sea necesario.

6

### Para limpiar el filtro de aire

1. Desmonte el panel B. (Vease la página 6-9.)
2. Abra la cubierta de la caja del filtro de aire quitando el tornillo y retirando la cubierta hacia fuera, como se muestra.

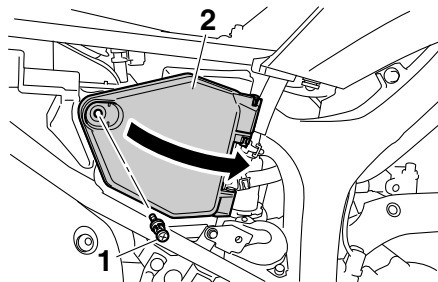

1. Tornillo
2. Cubierta de la caja del filtro de aire
3. Desenganche la presilla de retención y extraiga el filtro de aire.

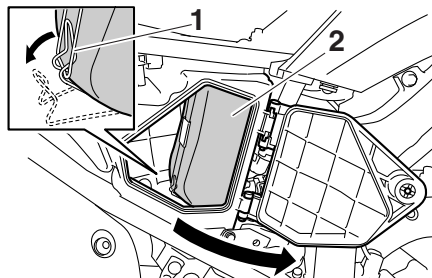

1. Presilla de retención
2. Filtro de aire
4. Extraiga el material esponjoso de la rejilla del filtro de aire, límpielo con disolvente y seguidamente oprímalo

para eliminar los restos de disolvente. **ADVERTENCIA!** Utilice únicamente un disolvente específico para la limpieza de piezas. Para evitar el riesgo de incendio o explosión, no utilice gasolina o disolventes cuya temperatura de inflamabilidad sea baja. [SWA10432] **ATENCIÓN:** Para evitar que se estropee la espuma, manipúlela con suavidad y con cuidado; no la doble ni la retuerza. [SCA10512]

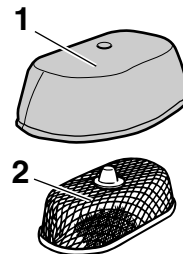

1. Material esponjoso
2. Bastidor del filtro de aire

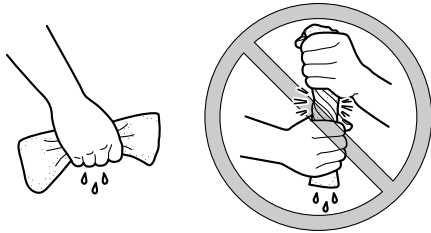

5. Aplique aceite del tipo recomendado a toda la superficie del filtro de aire y seguidamente oprímalo para eliminar el exceso de aceite.

## NOTA

El material esponjoso debe estar húmedo, pero sin gotear.

### Aceite recomendado:

Aceite Yamaha para filtros de aire de esponja u otro aceite de calidad para filtros de aire de esponja

6. Tire del material esponjoso por encima de la rejilla del filtro de aire.
7. Introduzca el filtro de aire en su caja.  
**ATENCIÓN: Verifique que el filtro de aire esté correctamente asentado en la caja del filtro de aire. El motor no se debe utilizar nunca sin el**

**filtro de aire montado; de lo contrario, el o los pistones y/o cilindros pueden desgastarse excesivamente.**<sup>[SCA10482]</sup>

8. Coloque la presilla de retención en su posición original.
9. Cierre la cubierta de la caja del filtro de aire y coloque el tornillo.
10. Monte el panel.

## Para limpiar el tubo de drenaje de la caja del filtro de aire

1. Compruebe si hay suciedad o agua acumulada en el tubo en el fondo de la caja del filtro de aire.

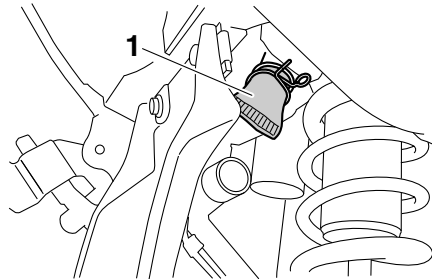

1. Tubo de drenaje del filtro de aire
2. Si encuentra suciedad o agua desmonte el tubo, límpielo y vuélvalo a montar.

## Ajuste del ralentí del motor

Debe comprobar el ralentí del motor y si es necesario, ajústelo del modo siguiente.

## NOTA

Para realizar este ajuste es necesario un tacómetro digital.

1. Coloque el tacómetro digital en la bobina de encendido, situada en la tapa de bujía.
2. Compruebe el ralentí del motor y, si es necesario, ajústelo al valor especificado girando el tornillo de ajuste del ralentí. Para subir el ralentí del motor gire el tornillo en la dirección (a). Para bajar el ralentí del motor gire el tornillo en la dirección (b).

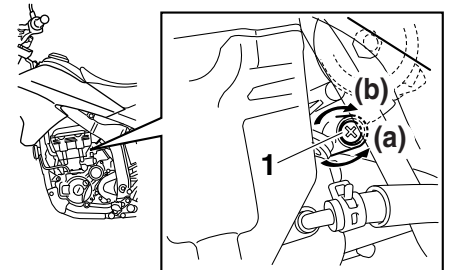

1. Tornillo de ajuste del ralentí

# Mantenimiento y ajustes periódicos

**Ralentí del motor:**  
1450–1650 r/min

## NOTA

Si no consigue obtener el ralentí especificado con el procedimiento descrito, acuda a un concesionario Yamaha para efectuar el ajuste.

SAU21385

## Comprobación del juego libre del puño del acelerador

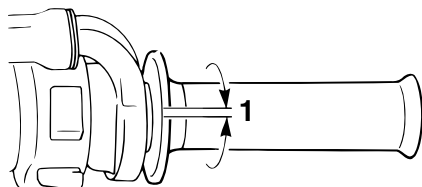

SAU21402

## Holgura de la válvula

La holgura de la válvula se altera con el uso y, como consecuencia de ello, se desajusta la mezcla de aire y gasolina y/o el motor produce ruidos. Para evitarlo, un concesionario Yamaha debe ajustar la holgura de la válvula según los intervalos que se especifican en el cuadro de mantenimiento periódico y engrase.

### 1. Juego libre del puño del acelerador

El juego libre del puño del acelerador debe medir 3.0–5.0 mm (0.12–0.20 in) en el borde interior del puño. Compruebe periódicamente el juego libre del puño del acelerador y, si es necesario, hágalo ajustar en un concesionario Yamaha.

SAU70280

## Neumáticos

Los neumáticos son el único contacto entre el vehículo y la carretera. La seguridad en todas las condiciones de conducción depende de un área relativamente pequeña de contacto con la carretera. Por tanto, es fundamental mantener los neumáticos en buen estado en todo momento y cambiarlos por los neumáticos especificados en el momento adecuado.

### Presión de aire de los neumáticos

Debe comprobar la presión de aire de los neumáticos antes de cada utilización y, si es necesario, ajustarla.

SWA10504

### **⚠ ADVERTENCIA**

La utilización de este vehículo con una presión incorrecta de los neumáticos puede provocar la pérdida de control, con la consecuencia de daños personales graves o un accidente mortal.

- La presión de los neumáticos debe comprobarse y ajustarse con los neumáticos en frío (es decir, cuando la temperatura de los neumáticos sea igual a la temperatura ambiente).
- La presión de los neumáticos debe ajustarse en función de la veloci-

dad, el peso total del conductor, el pasajero, el equipaje y los accesorios homologados para este modelo.

### Presión de aire de los neumáticos (medida con los neumáticos en frío):

Hasta 90 kg (198 lb) de carga:

Delantero:

125 kPa (1.25 kgf/cm<sup>2</sup>, 18 psi)

Trasero:

175 kPa (1.75 kgf/cm<sup>2</sup>, 25 psi)

De 90 kg (198 lb) a la carga máxima:

Delantero:

150 kPa (1.50 kgf/cm<sup>2</sup>, 22 psi)

Trasero:

200 kPa (2.00 kgf/cm<sup>2</sup>, 29 psi)

Carga máxima\*:

185 kg (408 lb)

\* Peso total del conductor, el pasajero, el equipaje y los accesorios

SWA10512

### **⚠ ADVERTENCIA**

No sobrecargue nunca el vehículo. La utilización de un vehículo sobrecargado puede ocasionar un accidente.

## Revisión de los neumáticos

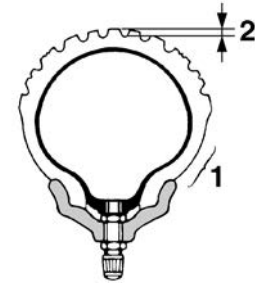

1. Flanco del neumático
2. Profundidad del dibujo de la banda de rodadura del neumático

Debe comprobar los neumáticos antes de cada utilización. Si la profundidad del dibujo del neumático en el centro alcanza el límite especificado, si hay un clavo o fragmentos de cristal en el neumático o si el flanco está agrietado, haga cambiar el neumático inmediatamente en un concesionario Yamaha.

**Profundidad mínima del dibujo del neumático (delantero y trasero):**

1.6 mm (0.06 in)

### NOTA

El límite de la profundidad del dibujo de la banda de rodadura del neumático puede

# Mantenimiento y ajustes periódicos

variar de un país a otro. Cumpla siempre los reglamentos locales.

SWA10572

## ADVERTENCIA

- Si los neumáticos están excesivamente gastados, hágalos cambiar en un concesionario Yamaha. Además de ser ilegal, el uso de la motocicleta con unos neumáticos excesivamente gastados reduce la estabilidad y puede provocar la pérdida del control.
- La sustitución de toda pieza relacionada con las ruedas y los frenos, incluidos los neumáticos, debe confiarse a un concesionario Yamaha que dispone de los conocimientos y experiencia profesional necesarios.
- No se recomienda poner un parche en una cámara pinchada. Si aun así resulta inevitable, ponga el parche en la cámara con mucho cuidado y cámbiela lo antes posible por un producto de alta calidad.
- Conduzca a velocidades moderadas después de cambiar un neumático, ya que la superficie de éste debe “rodarse” para desarrollar sus características óptimas.

## Información relativa a los neumáticos

Este modelo está equipado con neumáticos con cámara.

Los neumáticos envejecen, aunque no se hayan utilizado o solo se hayan utilizado ocasionalmente. Las grietas en el dibujo del neumático y en la goma del flanco, a veces acompañadas de deformación de la carcasa, son una prueba de envejecimiento. Especialistas en neumáticos deberán comprobar los neumáticos viejos y envejecidos para determinar su idoneidad para uso futuro.

SWA10462

## ADVERTENCIA

Los neumáticos delantero y trasero deben ser de la misma marca y diseño; de lo contrario, las características de manejabilidad del vehículo pueden ser diferentes, lo que podría ocasionar un accidente.

Después de realizar pruebas exhaustivas, Yamaha solamente ha aprobado para este modelo los neumáticos que se relacionan a continuación.

### Neumático delantero:

Tamaño:

80/100-21M/C 51P

Marca/modelo:

BRIDGESTONE/TW-301F

### Neumático trasero:

Tamaño:

120/80-18M/C 62P

Marca/modelo:

BRIDGESTONE/TW-302F



## Ruedas de radios

SAU21944

SWA10611

### ADVERTENCIA

Las llantas de este modelo no están diseñadas para neumáticos sin cámara. No utilice neumáticos sin cámara en este modelo.

Para asegurar unas prestaciones óptimas, la durabilidad y el funcionamiento seguro de la motocicleta, tome nota de los puntos siguientes relativos a las ruedas especificadas.

- Antes de cada utilización debe comprobar si las llantas de las ruedas presentan grietas, dobladuras, deformación u otros daños y si los radios están flojos o dañados. Si observa algún daño, haga cambiar la rueda en un concesionario Yamaha. No intente realizar ni la más mínima reparación en una rueda. Una rueda deformada o agrietada debe sustituirse.
- La rueda se debe equilibrar siempre que se haya cambiado la llanta o el neumático. Una rueda no equilibrada puede reducir las prestaciones, limitar la manejabilidad y reducir la vida útil del neumático.

## Ajuste del juego libre de la maneta de embrague

SAU48375

Mida el juego de la maneta de embrague como se muestra.

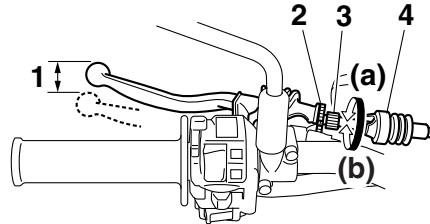

1. Juego libre de la maneta de embrague
2. Contratuercas (maneta del embrague)
3. Perno de ajuste del juego libre de la maneta de embrague
4. Cubierta de goma

**Juego de la maneta de embrague:**  
10.0–15.0 mm (0.39–0.59 in)

Compruebe periódicamente el juego libre de la maneta de embrague y, de ser necesario, ajústelo del modo siguiente.

1. Desplace la cubierta de goma hacia la maneta de embrague.
2. Afloje la contratuercas.
3. Para incrementar el juego libre de la

maneta de embrague, gire el perno de ajuste en la dirección (a). Para reducir el juego libre de la maneta de embrague gire el perno de ajuste en la dirección (b).

### NOTA

Si con el procedimiento descrito ha obtenido el juego libre especificado de la maneta de embrague, omita los pasos 4–7.

4. Gire completamente el perno de ajuste en la dirección (a) para aflojar el cable de embrague.
5. Deslice la funda de goma más hacia abajo sobre el cable de embrague y, a continuación, afloje la contratuercas.
6. Para incrementar el juego libre de la maneta de embrague, gire la tuerca de ajuste en la dirección (a). Para reducir el juego libre de la maneta de embrague gire la tuerca de ajuste en la dirección (b).

# Mantenimiento y ajustes periódicos

SAU48444

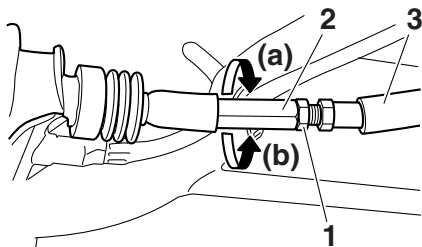

1. Contratuerca (cable del embrague)
2. Tuerca de ajuste del juego de la maneta de embrague
3. Cubierta de goma
7. Apriete la contratuerca del cable de embrague y sitúe la funda de goma en su posición original.
8. Apriete la contratuerca en la maneta de embrague y sitúe la funda de goma a su posición original.

## Ajuste del juego libre de la maneta del freno

Mida el juego libre de la maneta del freno como se muestra.

**Juego libre de la maneta de freno:**  
5.0–8.0 mm (0.20–0.31 in)

Compruebe periódicamente el juego libre de la maneta del freno y, si es necesario, ajústelo del modo siguiente.

1. Vuelva a deslizar la funda de goma a la altura de la maneta de embrague.
2. Afloje la contratuerca.
3. Para incrementar el juego libre de la maneta del freno, gire el tornillo de ajuste del juego libre de la maneta de freno en la dirección (a). Para reducir el juego libre de la maneta del freno gire el tornillo de ajuste en la dirección (b).

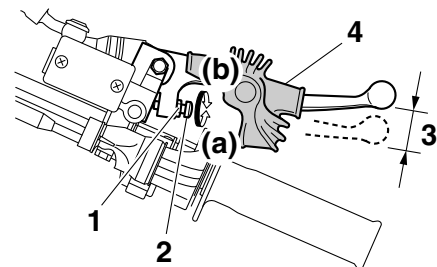

1. Contratuerca
2. Tornillo de ajuste del juego libre de la maneta de freno
3. Juego libre de la maneta de freno
4. Cubierta de goma
4. Apriete la contratuerca y deslice la funda de goma a su posición original.

SWA10631

## ⚠ ADVERTENCIA

- Después de ajustar el juego libre de la maneta del freno, compruébelo y verifique que el freno funcione correctamente.
- Un tacto blando o esponjoso de la maneta del freno puede indicar la presencia de aire en el sistema hidráulico. Si hay aire en el sistema hidráulico hágalo purgar en un concesionario Yamaha antes de utilizar la motocicleta. La presencia de aire

en el sistema hidráulico reducirá las prestaciones del freno, lo cual puede provocar la pérdida de control y ser causa de accidente.

## Comprobación del pedal de cambio

Antes de cada utilización se debe comprobar el funcionamiento del pedal de cambio. Si el funcionamiento no es suave, haga revisar el vehículo en un concesionario Yamaha.

SAU44821

## Interruptores de la luz de freno

SAU22274

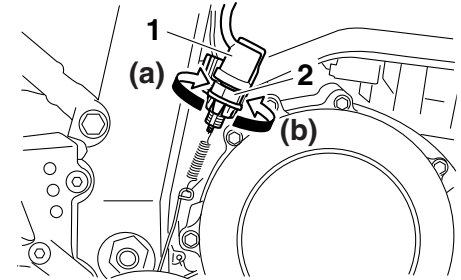

1. Interruptor de la luz de freno trasero
2. Tuerca de ajuste del interruptor de la luz del freno trasero

La luz de freno trasero, que se activa con el pedal y la maneta de freno, debe encenderse justo antes de que la frenada tenga efecto. Si es necesario ajuste el interruptor de la luz de freno trasero del modo siguiente, pero el interruptor de la luz de freno delantero debe ser ajustado en un concesionario Yamaha.

Gire la tuerca de ajuste del interruptor de la luz del freno trasero mientras sostiene el interruptor en su sitio. Para que la luz de freno se encienda antes, gire la tuerca de ajuste en la dirección (a). Para que la luz de freno se encienda más tarde, gire la tuerca de ajuste en la dirección (b).

# Mantenimiento y ajustes periódicos

## Comprobación de las pastillas de freno delantero y trasero

SAU22393

Debe comprobar el desgaste de las pastillas de freno delantero y trasero según los intervalos que se especifican en el cuadro de mantenimiento periódico y engrase.

### Pastillas de freno delantero

SAU22432

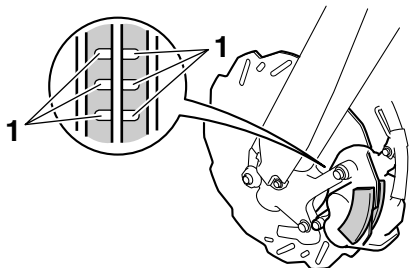

1. Ranura indicadora de desgaste de la pastilla de freno

Cada pastilla de freno delantero dispone de ranuras indicadoras de desgaste que le permiten comprobar el desgaste de las pastillas de freno sin necesidad de desmontarlo. Para comprobar el desgaste de la pastilla de freno, observe las ranuras indicadoras de desgaste. Si una pastilla de freno se ha desgastado hasta el punto en que

las ranuras indicadoras de desgaste han desaparecido casi por completo, solicite a un concesionario Yamaha que cambie el conjunto de las pastillas de freno.

### Pastillas de freno trasero

SAU48071

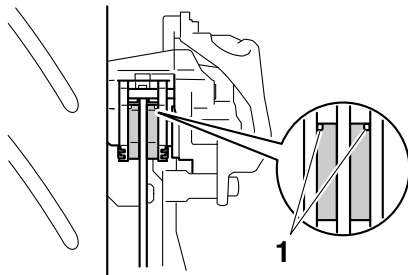

1. Ranura indicadora de desgaste de la pastilla de freno

Cada pastilla de freno trasero dispone de una ranura indicadora de desgaste que le permite comprobar éste sin necesidad de desmontar el freno. Para comprobar el desgaste de la pastilla de freno, observe la ranura indicadora de desgaste. Si una pastilla de freno se ha desgastado hasta el punto en que la ranura indicadora de desgaste casi aparece, solicite a un concesionario Yamaha que cambie el conjunto de las pastillas de freno.

## Comprobación del líquido de freno

SAU22582

Antes de utilizar el vehículo, verifique que el líquido de frenos se encuentre por encima de la marca de nivel mínimo. Compruebe el nivel del líquido de frenos con respecto a la parte superior del nivel del depósito. Añada líquido de frenos si es necesario.

### Freno delantero

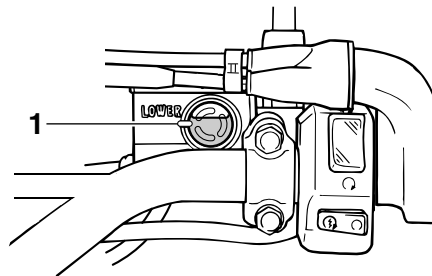

1. Marca de nivel mínimo

## Freno trasero

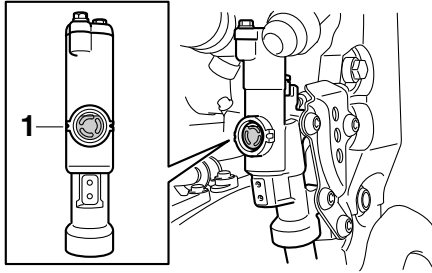

1. Marca de nivel mínimo

**Líquido de frenos especificado:**  
DOT 4

SWA15991

### **⚠ ADVERTENCIA**

Un mantenimiento inadecuado puede mermar la capacidad de frenada. Observe las precauciones siguientes:

- Si el líquido de frenos es insuficiente, puede penetrar aire en el sistema y reducirse la capacidad de frenada.
- Limpie el tapón de llenado antes de extraerlo. Utilice únicamente líquido de frenos DOT 4 procedente de un recipiente precintado.
- Utilice únicamente el líquido de frenos especificado; de lo contrario

pueden deteriorarse las juntas de goma y producirse fugas.

- Añada el mismo tipo de líquido de freno. Si se añade un líquido de frenos distinto a DOT 4 puede producirse una reacción química perjudicial.
- Evite que penetre agua en el depósito cuando añada líquido. El agua reducirá significativamente el punto de ebullición del líquido y puede provocar una obstrucción por vapor.

antes de seguir utilizando el vehículo.

SCA17641

### **ATENCIÓN**

El líquido de frenos puede dañar las superficies pintadas o las piezas de plástico. Elimine siempre inmediatamente el líquido que se haya derramado.

A medida que las pastillas de freno se desgastan, es normal que el nivel de líquido de freno disminuya de forma gradual. Un nivel bajo de líquido de frenos puede ser indicativo del desgaste de las pastillas o de una fuga en el sistema; por tanto, debe comprobar si las pastillas de freno están desgastadas o si hay una fuga en el sistema de frenos. Si el nivel de líquido de frenos disminuye de forma repentina, solicite a un concesionario Yamaha que averigüe la causa

# Mantenimiento y ajustes periódicos

SAU22733

## Cambio del líquido de frenos

Solicite a un concesionario Yamaha que cambie el líquido de freno según los intervalos que se especifican en el cuadro de mantenimiento periódico y engrase. Además, se deben cambiar las juntas de aceite de las bombas y las pinzas de freno, así como los tubos de freno, según los intervalos indicados a continuación o siempre que estén dañados o presenten fugas.

- Juntas de estanqueidad: cambiar cada dos años.
- Tubos de freno: cambiar cada cuatro años.

6

## Juego de la cadena de transmisión

Debe comprobar el juego de la cadena de transmisión antes de cada utilización y ajustarlo si es preciso.

SAU22762

### Para comprobar el juego de la cadena de transmisión

1. Coloque la motocicleta sobre el caballete lateral.

SAU47224

### NOTA

Cuando compruebe y ajuste el juego de la cadena de transmisión, no debe haber ningún peso sobre la motocicleta.

2. Ponga punto muerto.
3. Aplique una fuerza de 50 N (5.0 kgf, 11 lbf) en la cadena de transmisión, en el punto central entre el tensor y perno de sujeción del soporte de la cadena.
4. Mida la holgura de la cadena de transmisión entre el basculante y la parte superior del eslabón más próximo al basculante, como se muestra.

**Juego de la cadena de transmisión:**  
8.0–13.0 mm (0.31–0.51 in)

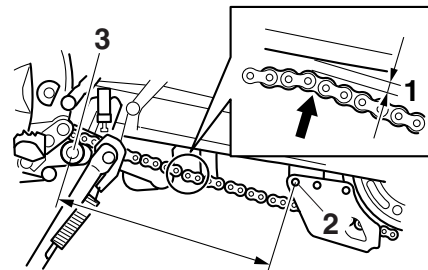

1. Juego de la cadena de transmisión
2. Perno de sujeción del soporte de la cadena
3. Tensor de la cadena
5. Si el juego de la cadena de transmisión es incorrecto, ajústelo del modo siguiente.

SAU34318

### Para ajustar el juego de la cadena de transmisión

Consulte a un concesionario Yamaha antes de ajustar el juego de la cadena de transmisión.

1. Afloje la tuerca del eje y la contratuerca a cada lado del basculante.
2. Para tensar la cadena de transmisión, gire el perno de ajuste de la holgura en cada extremo del basculante en la dirección (a). Para aflojar la cadena de

transmisión, gire el perno de ajuste en cada extremo del basculante en la dirección (b) y, seguidamente, empuje la rueda trasera hacia adelante. **ATENCIÓN:** Una holgura incorrecta de la cadena de transmisión sobrecargará el motor y otros componentes vitales de la motocicleta y puede provocar que la cadena se salga o se rompa. Para evitarlo, mantenga la holgura de la cadena de transmisión dentro de los límites especificados. [SCA10572]

## NOTA

Con la ayuda de las marcas de alineación a cada lado del basculante, verifique que ambos tensores de cadena de transmisión queden en la misma posición para la correcta alineación de la rueda.

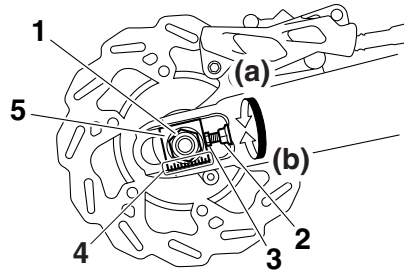

1. Tuerca del eje
  2. Contratuerca
  3. Perno de ajuste del juego de la cadena de transmisión
  4. Marcas de alineación
  5. Tensor de la cadena de transmisión
3. Apriete la tuerca del eje y luego las contratuercas con el par especificado.

### Pares de apriete:

Tuerca del eje:  
125 Nm (12.5 m·kgf, 90 ft·lbf)

Contratuerca:  
16 Nm (1.6 m·kgf, 12 ft·lbf)

4. Asegúrese de que los tensores de la cadena de transmisión están en la misma posición, el juego de la cadena de transmisión es correcto, y las cadenas de transmisión se mueven sin problema.

## Limpieza y engrase de la cadena de transmisión

La cadena de transmisión debe limpiarse y engrasarse según los intervalos especificados en el cuadro de mantenimiento periódico y engrase, ya que de lo contrario se desgastará rápidamente, especialmente si hay mucha humedad o polvo en el ambiente. Realice el mantenimiento de la cadena de transmisión del modo siguiente.

SCA10584

### ATENCIÓN

**La cadena de transmisión se debe engrasar después de lavar la motocicleta o utilizarla bajo lluvia o en zonas mojadas.**

1. Limpie la cadena de transmisión con queroseno y un cepillo blando pequeño. **ATENCIÓN:** Para evitar que las juntas tóricas se estropeen, no limpie la cadena de transmisión con limpiadores de vapor, de alta presión o disolventes inadecuados. [SCA11122]
2. Seque la cadena de transmisión.
3. Engrase bien la cadena de transmisión con un lubricante especial para juntas tóricas. **ATENCIÓN:** No utilice para la cadena de transmisión aceite de motor ni ningún otro lubricante, ya que pueden contener

# Mantenimiento y ajustes periódicos

sustancias potencialmente dañinas  
para las juntas tóricas.<sup>[SCA11112]</sup>

SAU23098

SAU23115

## Comprobación y engrase de los cables

Antes de cada utilización debe comprobar el funcionamiento y el estado de todos los cables de control, así como engrasar los cables y sus extremos si es necesario. Si un cable está dañado o no se mueve con suavidad, hágalo revisar o cambiar por un concesionario Yamaha. **ADVERTENCIA! Si se daña el alojamiento exterior de los cables, es posible que se origine óxido en el interior y que se causen interferencias con el movimiento del cable. Cambie los cables dañados lo antes posible para evitar situaciones que no sean seguras.**<sup>[SWA10712]</sup>

### Lubricante recomendado:

Lubricante para cables de Yamaha o cualquier otro lubricante adecuado

## Comprobación y engrase del puño del acelerador y el cable

Antes de cada utilización se debe comprobar el funcionamiento del puño del acelerador. Asimismo, se debe engrasar el cable en un concesionario Yamaha según los intervalos especificados en el cuadro de mantenimiento periódico.

El cable del acelerador está provisto de una cubierta de goma. Verifique que la cubierta esté bien colocada. Aunque esté bien colocada, la cubierta no protege por completo el cable contra la penetración de agua. Por tanto, evite echar agua directamente sobre la cubierta o el cable cuando lave el vehículo. Si la cubierta del cable se ensucia, límpiela con un trapo húmedo.



SAU23144

## Comprobación y engrase de las manetas de freno y embrague

Antes de cada utilización debe verificar el funcionamiento de las manetas de freno y embrague y engrasar los pivotes de las mismas si es necesario.

### Maneta de freno

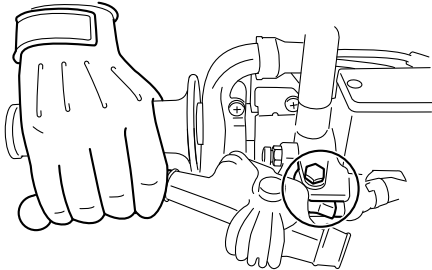

### Maneta de embrague

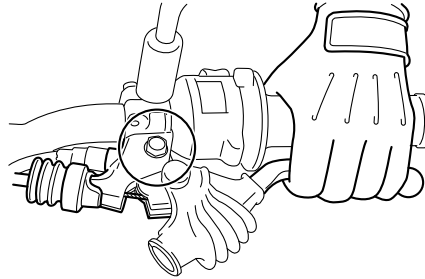

#### Lubricantes recomendados:

Maneta de freno:

Grasa de silicona

Maneta de embrague:

Grasa de jabón de litio

SAU23185

## Comprobación y engrase del pedal de freno

Antes de cada utilización debe comprobar el funcionamiento del pedal de freno y engrasar el pivote del pedal según sea necesario.

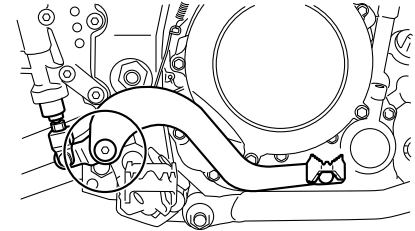

#### Lubricante recomendado:

Grasa de jabón de litio

# Mantenimiento y ajustes periódicos

SAU23203

## Comprobación y engrase del caballete lateral

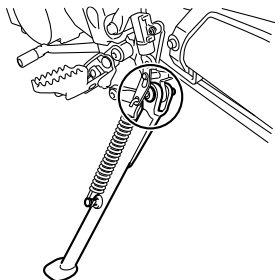

6

Antes de cada utilización debe comprobar el funcionamiento del caballete lateral y engrasar el pivote y las superficies de contacto metal-metal si es necesario.

SWA10732

### **ADVERTENCIA**

Si el caballete lateral no sube y baja con suavidad, hágalo revisar o reparar en un concesionario Yamaha. De lo contrario, puede tocar el suelo y distraer al conductor, con el consiguiente riesgo de que este pierda el control.

#### Lubricante recomendado:

Grasa de jabón de litio

SAUM1653

## Engrase de los pivotes del basculante

Los pivotes del basculante se deben engrasar en un concesionario Yamaha según los intervalos que se especifican en el cuadro de mantenimiento periódico y engrase.

#### Lubricante recomendado:

Grasa de jabón de litio

SAU23273

## Comprobación de la horquilla delantera

Debe comprobar el estado y el funcionamiento de la horquilla delantera del modo siguiente y según los intervalos especificados en el cuadro de mantenimiento periódico y engrase.

### Para comprobar el estado

Compruebe si los tubos interiores presentan rasgaduras, daños y fugas excesivas de aceite.

### Para verificar el funcionamiento

1. Sitúe el vehículo sobre una superficie horizontal y manténgalo en posición vertical. **ADVERTENCIA! Para evitar daños personales, apoye firmemente el vehículo de forma que no exista riesgo de que se caiga.**<sup>[SWA10752]</sup>
2. Mientras aplica el freno delantero, empuje el manillar hacia abajo con fuerza varias veces para comprobar si la horquilla delantera se comprime y se extiende con suavidad.

SAU23285

SAU23292

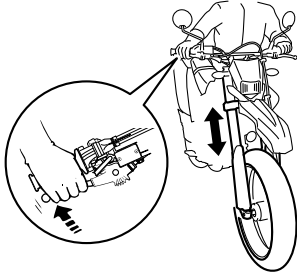

SCA10591

## ATENCIÓN

Si observa cualquier daño en la horquilla delantera o ésta no funciona con suavidad, hágala revisar o reparar en un concesionario Yamaha.

## Comprobación de la dirección

Los cojinetes de la dirección desgastados o sueltos pueden constituir un peligro. Por tanto, debe comprobar el funcionamiento de la dirección del modo siguiente y según los intervalos especificados en el cuadro de mantenimiento periódico y engrase.

1. Levante la rueda delantera del suelo. (Consulte la página 6-39).

**ADVERTENCIA!** Para evitar daños personales, apoye firmemente el vehículo de forma que no exista riesgo de que se caiga. [SWA10752]

2. Sujete los extremos inferiores de las barras de la horquilla delantera e intente moverlos hacia adelante y hacia atrás. Si observa cualquier juego, solicite a un concesionario Yamaha que revise o repare la dirección.

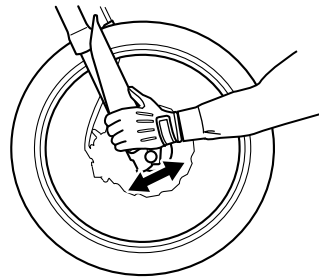

## Comprobación de los cojinetes de las ruedas

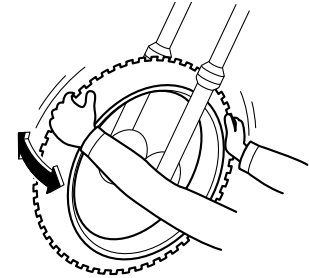

Debe comprobar los cojinetes de las ruedas delantera y trasera según los intervalos que se especifican en el cuadro de mantenimiento periódico y engrase. Si el cubo de la rueda se mueve o si no gira con suavidad, solicite a un concesionario Yamaha que revise los cojinetes de la rueda.

# Mantenimiento y ajustes periódicos

SAU46345

## Batería

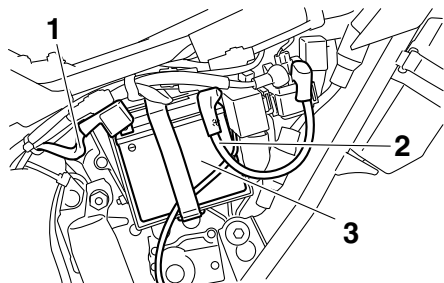

1. Cable negativo de la batería (negro)
2. Cable positivo de la batería (rojo)
3. Batería

La batería se encuentra detrás del panel D. (Vease la página 6-9.)

Este modelo está equipado con una batería VRLA (plomo-ácido regulada por válvulas). No es necesario comprobar el electrolito ni añadir agua destilada. No obstante, se deben comprobar las conexiones de los cables de la batería y apretarlas bien si es preciso.

SWA10761

### **⚠ ADVERTENCIA**

- **El electrolito es tóxico y peligroso, ya que contiene ácido sulfúrico que provoca graves quemaduras. Evite todo contacto con la piel, los ojos o**

la ropa y protéjase siempre los ojos cuando trabaje cerca de una batería. En caso de contacto, administre los **PRIMEROS AUXILIOS** siguientes.

- **EXTERNO:** Lavar con agua abundante.
- **INTERNO:** Beber grandes cantidades de agua o leche y llamar inmediatamente a un médico.
- **OJOS:** Enjuagar con agua durante 15 minutos y acudir al médico sin demora.
- **Las baterías producen hidrógeno explosivo. Por lo tanto, mantenga las chispas, llamas, cigarrillos, etc., alejados de la batería y asegúrese de que la ventilación sea suficiente cuando la cargue en un espacio cerrado.**
- **MANTENGA ÉSTA Y CUALQUIER OTRA BATERÍA FUERA DEL ALCANCE DE LOS NIÑOS.**

### Para cargar la batería

Lleve la batería a un concesionario Yamaha lo antes posible para cargarla si le parece que está descargada. Tenga en cuenta que la batería tiene tendencia a descargarse más rápidamente si el vehículo está equipado con accesorios eléctricos opcionales.

SCA16522

### **ATENCIÓN**

Para cargar una batería VRLA (plomo-ácido regulada por válvulas) es necesario un cargador especial (de tensión constante). El uso de un cargador convencional dañará la batería.

### Almacenamiento de la batería

1. Si no va a utilizar el vehículo durante más de un mes, desmonte la batería, cárguela completamente y guárdela en un lugar fresco y seco. **ATENCIÓN:** Cuando extraiga la batería, asegúrese de que la llave esté girada a “OFF” y, a continuación, desconecte el cable negativo antes de desconectar el cable positivo.[SCA16303]
2. Si va a guardar la batería durante más de dos meses, compruébela al menos una vez al mes y cárguela completamente según sea necesario.
3. Cargue completamente la batería antes de instalarla. **ATENCIÓN:** Cuando vaya a instalar la batería, verifique que la llave se encuentre en la posición “OFF” y, a continuación, conecte el cable positivo antes de conectar el negativo.[SCA16841]

SCA16531

SAU23544

## ATENCIÓN

Mantenga siempre la batería cargada. El almacenamiento de una batería descargada puede dañarla de forma irreparable.

## Cambio de fusibles

El fusible principal está situado detrás del panel D. (Vease la página 6-9.)

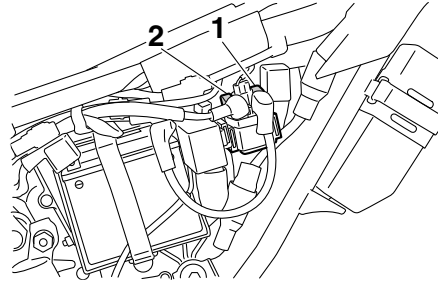

1. Fusible principal
2. Fusible principal de reserva

La caja de fusibles, que contiene los fusibles para cada circuito, está situada detrás del panel C. (Vease la página 6-9.)

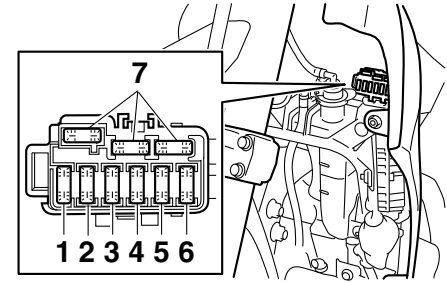

1. Fusible del sistema de inyección de gasolina
2. Fusible del motor del ventilador del radiador
3. Fusible de repuesto
4. Fusible del encendido
5. Fusible del sistema de intermitencia
6. Fusible del faro
7. Fusible de reserva

Si un fusible está fundido, cámbiolo del modo siguiente.

1. Gire la llave a la posición "OFF" y desactive el circuito eléctrico en cuestión.
2. Extraiga el fusible fundido e instale uno nuevo del amperaje especificado.

**ADVERTENCIA!** Para evitar una avería grave del sistema eléctrico y posiblemente un incendio, no utilice un fusible con un amperaje superior al recomendado. [SWA15132]

# Mantenimiento y ajustes periódicos

## Fusibles especificados:

Fusible principal:

30.0 A

Fusible de encendido:

7.5 A

Fusible del sistema de intermitencia:

10.0 A

Fusible del faro:

15.0 A

Fusible del motor del ventilador del radiador:

7.5 A

Fusible de repuesto:

7.5 A

Fusible del sistema de inyección de gasolina:

7.5 A

3. Gire la llave a la posición "ON" y active el circuito eléctrico en cuestión para comprobar que el dispositivo funcione.
4. Si un fusible se funde de nuevo inmediatamente, solicite a un concesionario Yamaha que revise el sistema eléctrico.

## Cambio de la bombilla del faro

SAU45217

Este modelo está equipado con un faro dotado de bombilla halógena. Si se funde la bombilla del faro, cámbiela del modo siguiente.

SCA10661

### ATENCIÓN

**No toque la parte de cristal de la bombilla del faro para no mancharla de aceite, ya que de lo contrario perdería transparencia, luminosidad y durabilidad. Elimine completamente toda suciedad y marcas de dedos en la bombilla del faro con un trapo humedecido en alcohol o diluyente.**

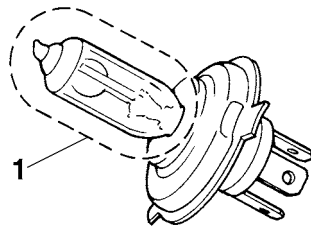

1. No tocar la parte de cristal de la bombilla.

1. Desmonte el carenado del faro junto con el faro extraíble extrayendo los

pernos y tirando hacia arriba, como se muestra.

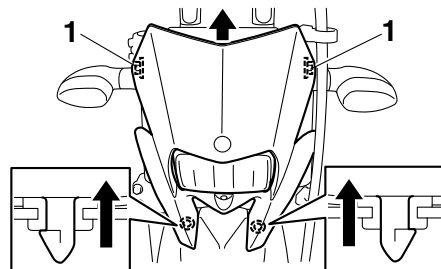

1. Perno

2. Desconecte el acoplador del faro y luego desmonte la tapa de la bombilla del faro.

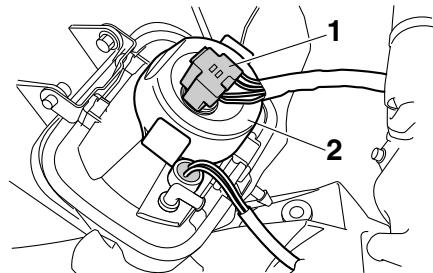

1. Acoplador del faro

2. Tapa de la bombilla del faro

3. Desenganche el portabombillas del

faro y luego extraiga la bombilla fundida.

SAU45226

SAU24182

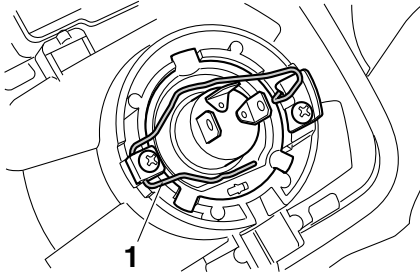

## Cambio de la bombilla de la luz de posición

Si se funde la bombilla de la luz de posición, cámbiela del modo siguiente.

1. Desmonte el faro extraíble. (Vease la página 6-36.)
2. Extraiga el casquillo de la luz de posición (junto con la bombilla) tirando de él.

## Luz de freno/piloto trasero

Este modelo está provisto de una luz de freno/piloto trasero de tipo LED (diodo luminoso).

Si la luz de freno/piloto trasero no se enciende, hágala revisar en un concesionario Yamaha.

### 1. Portabombillas del faro

4. Coloque una nueva bombilla en su sitio y sujétela en el portabombillas.
5. Monte la tapa de la bombilla y conecte el acoplador.
6. Monte el carenado del faro (junto con el faro extraíble) situándolo en su posición original y colocando los pernos.
7. Solicite a un concesionario Yamaha que ajuste la luz del faro según sea necesario.

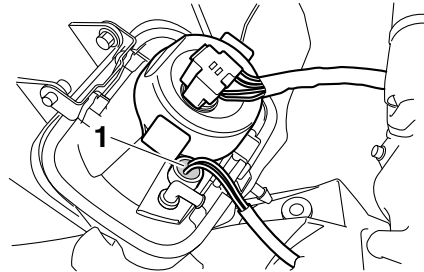

1. Casquillo de la bombilla de la luz de posición delantera
3. Tire de la bombilla fundida para extraerla.
4. Introduzca una nueva bombilla en el casquillo.
5. Monte el casquillo (con la bombilla) empujándolo dentro.
6. Monte del faro extraíble.

# Mantenimiento y ajustes periódicos

SAU24205

## Cambio de la bombilla de un intermitente

1. Desmonte la óptica de la luz de intermitencia extrayendo el tornillo.

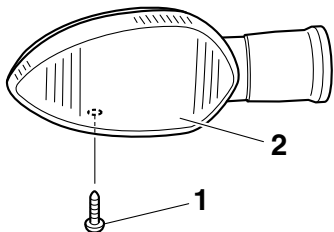

1. Tornillo
  2. Óptica de la luz de intermitencia
2. Extraiga la bombilla fundida empujándola hacia adentro y girándola en el sentido contrario al de las agujas del reloj.

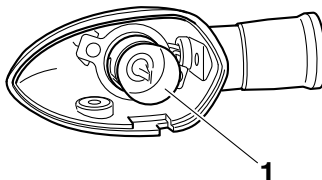

1. Bombilla de la luz de intermitencia
3. Introduzca una nueva bombilla en el casquillo, empujela hacia adentro y luego gírela en el sentido de las agujas del reloj hasta que se detenga.
  4. Monte la óptica colocando el tornillo.  
**ATENCIÓN: No apriete excesivamente el tornillo, ya que se puede romper la óptica.**<sup>[SCA11192]</sup>

SAU24314

## Cambio de la bombilla de la luz de la matrícula

1. Desmonte la luz de la matrícula extrayendo los tornillos.

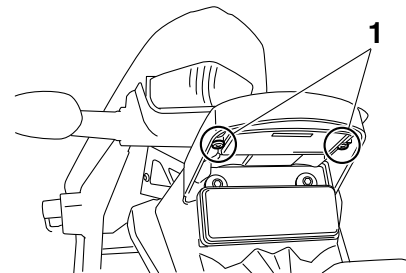

1. Tornillo
2. Extraiga el casquillo de la luz de la matrícula (junto con la bombilla) tirando de él.



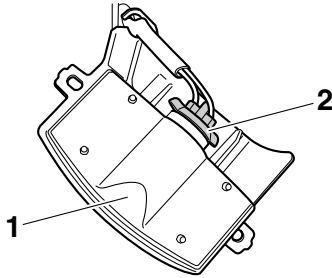

1. Unidad de la luz de la matrícula
2. Portabombillas de la luz de la matrícula
3. Tire de la bombilla fundida para extraerla.
4. Introduzca una nueva bombilla en el casquillo.
5. Monte el casquillo (con la bombilla) empujándolo dentro.
6. Monte la óptica de la luz de la matrícula colocando los tornillos.

SAU24351

## Apoyo de la motocicleta

Puesto que este modelo no dispone de caballete central, observe las precauciones siguientes cuando desmonte la rueda delantera y trasera o realice otras operaciones de mantenimiento para las que sea necesario mantener la motocicleta en posición vertical. Compruebe que la motocicleta se encuentre en una posición estable y horizontal antes de iniciar cualquier operación de mantenimiento. Puede colocar una caja de madera resistente debajo del motor para obtener más estabilidad.

trasera o debajo de cada lado del basculante.

## Para realizar el mantenimiento de la rueda delantera

1. Establezca la parte trasera de la motocicleta con un soporte para motocicletas o, si no dispone de uno adicional, colocando un gato debajo del bastidor por delante de la rueda trasera.
2. Levante del suelo la rueda delantera con un soporte de motocicletas.

## Para realizar el mantenimiento de la rueda trasera

Levante la rueda trasera del suelo con un soporte para motocicletas o, si no dispone de él, coloque un gato hidráulico debajo de cada lado del bastidor enfrente de la rueda

# Mantenimiento y ajustes periódicos

## Rueda delantera

SAU24361

SAU56322

SWA10822

### Para desmontar la rueda delantera



#### ADVERTENCIA

Para evitar daños personales, apoye firmemente el vehículo de forma que no pueda caerse.

1. Quite la tapa de goma y después afloje el remache de plástico desmontable del eje de la rueda delantera y la tuerca del eje.

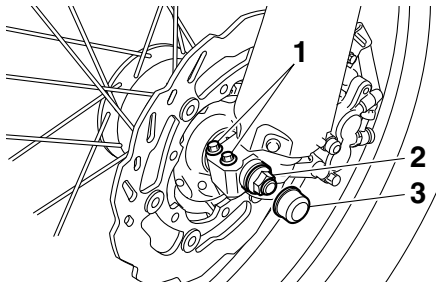

1. Remache de plástico desmontable del eje de la rueda delantera
2. Tuerca del eje
3. Tapa de goma

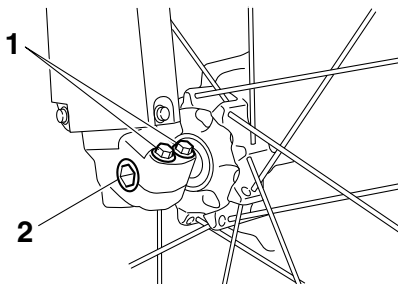

1. Remache de plástico desmontable del eje de la rueda delantera
2. Eje de la rueda
2. Levante del suelo la rueda delantera según el procedimiento descrito en la sección anterior, "Apoyo de la motocicleta".
3. Extraiga la tuerca del eje.
4. Extraiga el eje de la rueda.
5. Extraiga los espaciadores y la rueda.  
**ATENCIÓN: No accione el freno cuando haya desmontado la rueda y el disco, ya que las pastillas se cerrarán completamente.**[SCA11073]

### Para montar la rueda delantera

1. Monte los espaciadores en ambos lados del cubo de la rueda. **ATENCIÓN: Cuando monte los espaciadores, asegúrese de montarlos en el lado**

**correcto.**[SCA17701]

2. Levante la rueda entre las barras de la horquilla.

### NOTA

Verifique que haya espacio suficiente entre las pastillas de freno antes de montar la rueda.

3. Introduzca el eje de la rueda desde el lado derecho.
4. Coloque la tuerca del eje.
5. Baje la rueda delantera para que repose sobre el suelo y baje el caballete lateral.
6. Apriete la tuerca del eje con el par especificado.

#### Par de apriete:

Tuerca del eje:  
63 Nm (6.3 m·kgf, 46 ft·lbf)

7. Apriete los remaches de plástico desmontables del eje de la rueda delantera con el par especificado y, seguidamente, coloque la tapa de goma.

#### Par de apriete:

Remache de plástico desmontable del eje de la rueda delantera:  
23 Nm (2.3 m·kgf, 17 ft·lbf)

- Empuje el manillar hacia abajo con fuerza varias veces para comprobar que la horquilla funcione correctamente.

## Rueda trasera

SAU25081

SAU56691

SWA10822

### Para desmontar la rueda trasera

#### **ADVERTENCIA**

Para evitar daños personales, apoye firmemente el vehículo de forma que no pueda caerse.

- Afloje la tuerca del eje.

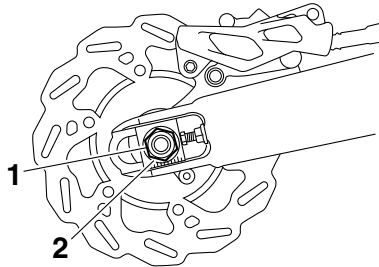

- Tuerca del eje
- Arandela

- Levante del suelo la rueda trasera según el procedimiento descrito en la página 6-39.
- Extraiga la tuerca del eje y la arandela.

- Afloje la contratuerca a ambos lados del basculante.

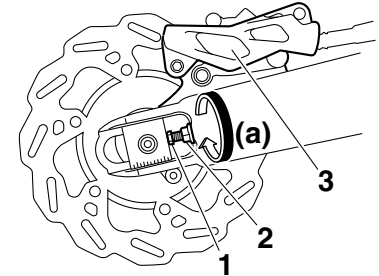

- Perno de ajuste del juego de la cadena de transmisión
- Contratuerca
- Pinza de freno
- Gire los pernos de ajuste de la cadena de transmisión completamente en la dirección (a).
- Empuje la rueda hacia adelante y desmonte la cadena de transmisión de la corona dentada trasera.

#### **NOTA**

No es necesario desarmar la cadena de transmisión para desmontar y montar la rueda trasera.

- Mientras sujeta la pinza de freno, extraiga el eje de la rueda.

# Mantenimiento y ajustes periódicos

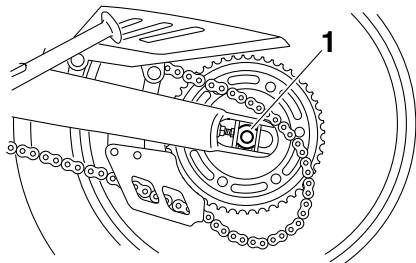

1. Eje de la rueda

8. Extraiga los tensores de la cadena de transmisión, los espaciadores y la rueda. **ATENCIÓN: No accione el freno cuando haya desmontado la rueda y el disco, ya que las pastillas se cerrarán completamente.**<sup>[SCA11073]</sup>

## Para montar la rueda trasera

1. Monte los espaciadores en ambos lados del cubo de la rueda. **ATENCIÓN: Cuando monte los espaciadores, asegúrese de montarlos en el lado correcto.**<sup>[SCA17701]</sup>
2. Monte la rueda, los tensores de la cadena de transmisión y el soporte de la pinza de freno introduciendo el eje de la rueda desde el lado izquierdo.

## NOTA

- Verifique que la sujeción del soporte de la pinza de freno esté introducida en la ranura del basculante.
- Verifique que haya espacio suficiente entre las pastillas de freno antes de montar la rueda.

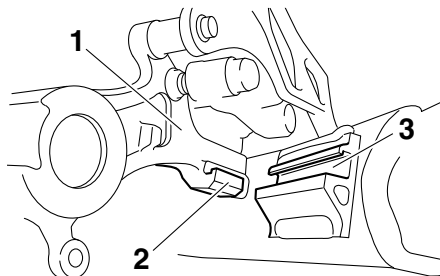

1. Soporte de la pinza de freno
2. Sujeción
3. Ranura

3. Monte la cadena de transmisión en la corona dentada trasera.
4. Coloque la arandela y la tuerca del eje.
5. Baje la rueda trasera para que repose sobre el suelo y baje el caballete lateral.
6. Ajuste el juego de la cadena de transmisión. (Vease la página 6-28.)
7. Apriete la tuerca del eje y luego las

contratuercas con el par especificado.

### Pares de apriete:

Tuerca del eje:  
125 Nm (12.5 m·kgf, 90 ft·lbf)  
Contratuerca:  
16 Nm (1.6 m·kgf, 12 ft·lbf)

SAU25872

## Identificación de averías

Aunque las motocicletas Yamaha son objeto de una minuciosa revisión antes de salir de fábrica, pueden surgir problemas durante su utilización. Cualquier problema en los sistemas de combustible, compresión o encendido, por ejemplo, puede dificultar el arranque y provocar una disminución de la potencia.

Los siguientes cuadros de identificación de averías constituyen un procedimiento rápido y fácil para que usted mismo compruebe esos sistemas vitales. No obstante, si es necesario realizar cualquier reparación de la motocicleta, llévela a un concesionario Yamaha cuyos técnicos cualificados disponen de las herramientas, experiencia y conocimientos necesarios para reparar correctamente la motocicleta.

Utilice únicamente repuestos originales Yamaha. Las imitaciones pueden parecerse a los repuestos originales Yamaha pero a menudo son de inferior calidad, menos duraderos y pueden ocasionar costosas facturas de reparación.

SWA15142



**Cuando revise el sistema de combustible no fume y verifique que no haya llamas vivas ni chispas en el lugar,**

**incluidos pilotos luminosos de calentadores de agua u hornos. La gasolina o los vapores de gasolina pueden inflamarse o explotar y provocar graves daños personales o materiales.**

# Mantenimiento y ajustes periódicos

SAU42136

## Cuadros de identificación de averías

### Problemas de arranque o reducción de las prestaciones del motor

#### 1. Gasolina

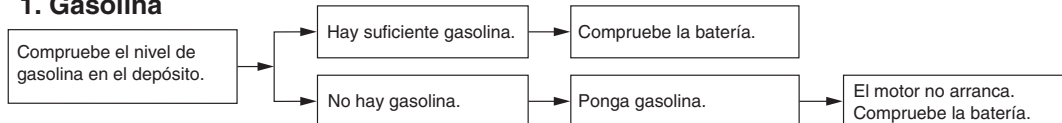

#### 2. Batería

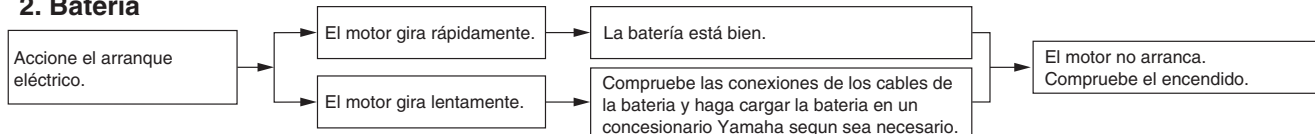

#### 3. Encendido

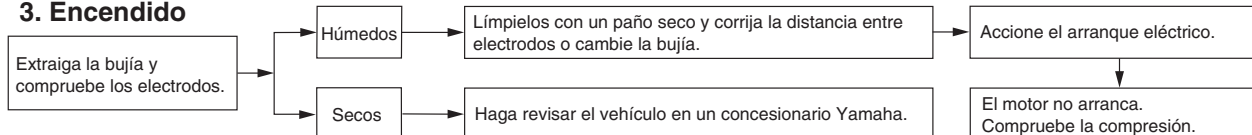

#### 4. Compresión

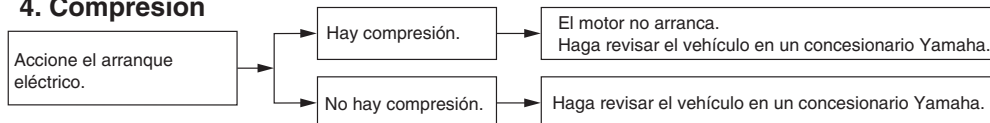

## Sobrecalentamiento del motor

SWA10401

### ADVERTENCIA

- No quite el tapón del radiador cuando el motor y el radiador estén calientes. Puede salir un chorro a presión de líquido y vapor calientes y provocar graves lesiones. Espere hasta que se haya enfriado el motor.
- Después de extraer el perno de retención del tapón del radiador coloque un trapo grueso, como una toalla, sobre él; luego gire lentamente el tapón en el sentido contrario al de las agujas del reloj hasta el tope para que se libere toda la presión residual. Cuando deje de oírse el silbido, presione el tapón hacia abajo mientras lo gira en el sentido contrario al de las agujas del reloj y luego extráigalo.

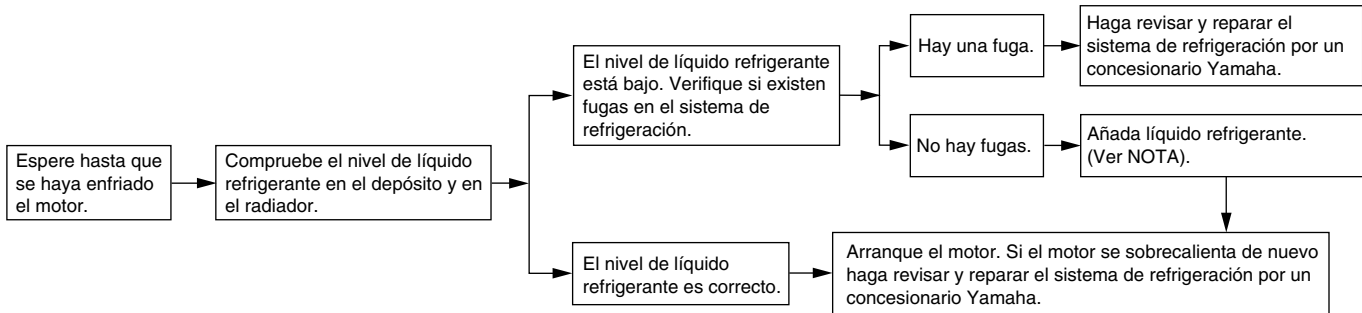

### NOTA

Si no dispone de líquido refrigerante, puede utilizar agua del grifo en su lugar de forma provisional, siempre que la cambie por el líquido refrigerante recomendado lo antes posible.

# Cuidados y almacenamiento de la motocicleta

## Precaución relativa al color mate

SAU37834

SCA15193

### ATENCIÓN

Algunos modelos están provistos de piezas acabadas en colores mate. Antes de limpiar el vehículo, pregunte en un concesionario Yamaha qué productos se pueden utilizar. Si utiliza un cepillo, productos químicos o detergentes fuertes para limpiar estas piezas rayará o dañará la superficie. Asimismo, evite aplicar cera a las piezas con acabado en color mate.

## Cuidados

SAU26005

Si bien el diseño abierto de una motocicleta revela el atractivo de la tecnología, también la hace más vulnerable. El óxido y la corrosión pueden desarrollarse incluso cuando se utilizan componentes de alta tecnología. Un tubo de escape oxidado puede pasar desapercibido en un coche, pero afea el aspecto general de una motocicleta. El cuidado frecuente y adecuado no sólo se ajusta a los términos de la garantía, sino que además mantiene la buena imagen de la motocicleta, prolonga su vida útil y optimiza sus prestaciones.

### Antes de limpiarlo

1. Cubra la salida del silenciador con una bolsa de plástico cuando el motor se haya enfriado.
2. Verifique que todas las tapas y cubiertas, así como todos los acopladores y conectores eléctricos, incluidas las tapas de bujía, estén bien apretados.
3. Elimine la suciedad incrustada, como pueden ser los restos de aceite quemado sobre el cárter, con un desengrasador y un cepillo, pero no aplique nunca tales productos sobre los obturadores, las juntas, los piñones, la cadena de transmisión y los ejes de las

ruedas. Enjuague siempre la suciedad y el desengrasador con agua.

## Limpieza

SCA10773

### ATENCIÓN

- No utilice limpiadores de ruedas con alto contenido de ácido, especialmente para las ruedas de radios. Si utiliza tales productos para la suciedad difícil de eliminar, no deje el limpiador sobre la zona afectada durante más tiempo del que figure en las instrucciones. Asimismo, enjuague completamente la zona con agua, séquela inmediatamente y a continuación aplique un protector en aerosol contra la corrosión.
- Una limpieza inadecuada puede dañar las partes de plástico (como los carenados, paneles, parabrisas, la óptica del faro o del indicador, etc.) y los silenciadores. Para limpiar el plástico utilice únicamente un trapo suave y limpio o una esponja y agua. No obstante, si las piezas de plástico no quedan bien limpias con agua, se puede diluir en ella un detergente suave. Se debe eliminar con agua abundante todo residuo



# Cuidados y almacenamiento de la motocicleta

de detergente, pues este resulta perjudicial para las piezas de plástico.

- **No utilice productos químicos fuertes para las piezas de plástico. Evite utilizar trapos o esponjas que hayan estado en contacto con productos de limpieza fuertes o abrasivos, disolventes o diluyentes, combustible (gasolina), desoxidantes o antioxidantes, líquido de frenos, anticongelante o electrolito.**
- **No utilice aparatos de lavado a presión o limpiadores al vapor, ya que puede penetrar agua y deteriorar las zonas siguientes: juntas (de cojinetes de ruedas y basculantes, horquilla y frenos), componentes eléctricos (acopladores, conectores, instrumentos interruptores y luces), tubos respiraderos y de ventilación.**
- **Motocicletas provistas de parabrisas: No utilice limpiadores fuertes o esponjas duras, ya que pueden deslucir o rayar. Algunos productos de limpieza para plásticos pueden dejar rayas sobre el parabrisas. Pruebe el producto sobre un pequeña parte oculta del parabrisas para asegurarse de que no deja marcas.**

**Si se raya el parabrisas, utilice un pulimento de calidad para plásticos después de lavarlo.**

## Después de una utilización normal

Elimine la suciedad con agua tibia, un detergente suave y una esponja blanda y limpia, aclarando luego completamente con agua limpia. Utilice un cepillo de dientes o de botellas para limpiar los lugares de difícil acceso. La suciedad incrustada y los insectos se eliminarán más fácilmente si se cubre la zona con un trapo húmedo durante unos minutos antes de limpiarla.

## Después de conducir con lluvia, junto al mar o en calles donde se haya esparcido sal

La sal marina o la sal que se esparce en las calles durante el invierno resultan sumamente corrosivas en combinación con el agua; observe el procedimiento siguiente cada vez que conduzca con lluvia, junto al mar o en calles donde se haya esparcido sal.

## **NOTA**

La sal esparcida en las calles durante el invierno puede permanecer hasta bien entrada la primavera.

1. Lave la motocicleta con agua fría y un

detergente suave cuando el motor se haya enfriado. **ATENCIÓN: No utilice agua caliente, ya que incrementa la acción corrosiva de la sal.**<sup>[SCA10792]</sup>

2. Aplique un aerosol anticorrosión a todas las superficies de metal, incluidas las superficies cromadas y chapadas con níquel, para prevenir la corrosión.

## **Después de la limpieza**

1. Seque la motocicleta con una gamuza o un trapo absorbente.
2. Seque inmediatamente la cadena de transmisión para evitar que se oxide.
3. Utilice un abrillantador de cromo para dar brillo a las piezas de cromo, aluminio y acero inoxidable, incluido el sistema de escape. (Con el abrillantador puede incluso eliminarse la decoloración térmica de los sistemas de escape de acero inoxidable).
4. Se recomienda aplicar un aerosol anticorrosión a todas las superficies de metal, incluidas las superficies cromadas y chapadas con níquel, para prevenir la corrosión.
5. Utilice aceite en aerosol como limpiador universal para eliminar todo resto de suciedad.
6. Retoque los pequeños daños en la pintura provocados por piedras, etc.

# Cuidados y almacenamiento de la motocicleta

7. Aplique cera a todas las superficies pintadas.
8. Deje que la motocicleta se seque por completo antes de guardarla o cubrirla.

SWA11132

## ADVERTENCIA

La presencia de contaminantes en los frenos o en los neumáticos puede provocar la pérdida de control.

- Verifique que no haya aceite o cera en los frenos o en los neumáticos.
- Si es preciso, limpie los discos y los forros de freno con un limpiador normal de discos de freno o acetona, y lave los neumáticos con agua tibia y un detergente suave. Antes de conducir a velocidades altas, pruebe la capacidad de frenado y el comportamiento en curvas de la motocicleta.

SCA10801

## ATENCIÓN

- Aplique aceite en aerosol y cera de forma moderada, eliminando los excesos.
- No aplique nunca aceite o cera sobre piezas de goma o de plástico; trátelas con un producto adecuado para su mantenimiento.

- Evite el uso de compuestos abri-llantadores abrasivos que pueden desgastar la pintura.

## NOTA

- Solicite consejo a un concesionario Yamaha acerca de los productos que puede utilizar.
- Con el lavado, la lluvia o los climas húmedos la óptica del faro se puede empañar. Encender el faro durante un breve periodo ayudará a eliminar la humedad de la óptica.

SAU43204

## Almacenamiento

### Periodo corto

Guarde siempre la motocicleta en un lugar fresco y seco y, si es preciso, protéjala contra el polvo con una funda porosa. Verifique que el motor y el sistema de escape estén fríos antes de cubrir la motocicleta.

SCA10811

## ATENCIÓN

- Si guarda la motocicleta en un lugar mal ventilado o la cubre con una lona cuando todavía esté mojada, el agua y la humedad penetrarán en su interior y se oxidará.
- Para prevenir la corrosión, evite sótanos húmedos, establos (por la presencia de amoníaco) y lugares en los que se almacenen productos químicos fuertes.

### Periodo largo

Antes de guardar la motocicleta durante varios meses:

1. Observe todas las instrucciones que se facilitan en el apartado "Cuidados" de este capítulo.
2. Llene el depósito de gasolina y añada estabilizador de gasolina (si dispone de él) para evitar que el depósito se

# Cuidados y almacenamiento de la motocicleta

- oxide y la gasolina se deteriore.
3. Observe los pasos siguientes para proteger el cilindro, los aros del pistón, etc. contra la corrosión.
    - a. Desmonte la tapa de la bujía y la bujía.
    - b. Vierta una cucharada de las de té de aceite de motor por el orificio para la bujía.
    - c. Monte la tapa de la bujía en la bujía y seguidamente coloque esta sobre la culata para que los electrodos queden en contacto con masa. (Ello limitará las chispas durante el paso siguiente).
    - d. Haga girar varias veces el motor con el arranque eléctrico. (Así se cubrirá la pared del cilindro con aceite). **ADVERTENCIA! Para evitar daños o lesiones por chispas, conecte a masa los electrodos de la bujía cuando haga girar el motor.**<sup>[SWA10952]</sup>
    - e. Quite la tapa de bujía de la bujía y luego monte esta y su tapa.
  4. Engrase todos los cables de control y los puntos de pivote de las palancas y pedales, así como el caballete central/lateral.
  5. Compruebe y, si es preciso, corrija la presión de aire de los neumáticos y luego suspenda la motocicleta en el aire de manera que las llantas no toquen el suelo. Alternativamente, gire un poco las ruedas cada mes para evitar que los neumáticos se degraden en un punto.
  6. Cubra la salida del silenciador con una bolsa de plástico para evitar que penetre humedad.
  7. Desmonte la batería y cárguela completamente. Guárdela en un lugar fresco y seco y cárguela una vez al mes. No guarde la batería en un lugar excesivamente frío o caliente [menos de 0 °C (30 °F) o más de 30 °C (90 °F)]. Para más información relativa al almacenamiento de la batería, consulte la página 6-34.

## NOTA

Efectúe todas las reparaciones necesarias antes de guardar la motocicleta.

# Especificaciones

## Dimensiones:

Longitud total:  
2180 mm (85.8 in)  
Anchura total:  
810 mm (31.9 in)  
Altura total:  
1230 mm (48.4 in)  
Altura del asiento:  
930 mm (36.6 in)  
Distancia entre ejes:  
1420 mm (55.9 in)  
Holgura mínima al suelo:  
300 mm (11.81 in)  
Radio de giro mínimo:  
2.3 m (7.55 ft)

## Peso:

Peso en orden de marcha:  
134 kg (295 lb)

## Motor:

Ciclo de combustión:  
4 tiempos  
Sistema de refrigeración:  
Refrigerado por líquido  
Sistema de válvulas:  
DOHC  
Número de cilindros:  
Monocilindro  
Cilindrada:  
250 cm<sup>3</sup>  
Calibre × Carrera:  
77.0 × 53.6 mm (3.03 × 2.11 in)  
Relación de compresión:  
11.8 : 1

Sistema de arranque:  
Arranque eléctrico  
Sistema de lubricación:  
Cárter húmedo

## Aceite de motor:

Marca recomendada:  
YAMALUBE  
Grados de viscosidad SAE:  
10W-40  
Calidad de aceite de motor recomendado:  
API servicio tipo SG o superior, norma  
JASO MA  
Cantidad de aceite de motor:  
Cambio de aceite:  
1.30 L (1.37 US qt, 1.14 Imp.qt)  
Con desmontaje del filtro de aceite:  
1.40 L (1.48 US qt, 1.23 Imp.qt)

## Cantidad de líquido refrigerante:

Depósito de líquido refrigerante (hasta la marca de nivel máximo):  
0.25 L (0.26 US qt, 0.22 Imp.qt)  
Radiador (incluidas todas las rutas):  
0.65 L (0.69 US qt, 0.57 Imp.qt)

## Filtro de aire:

Filtro de aire:  
Elemento húmedo

## Combustible:

Combustible recomendado:  
Gasolina súper sin plomo (Gasohol [E10] aceptable)  
Capacidad del depósito de combustible:  
7.6 L (2.0 US gal, 1.7 Imp.gal)  
Cantidad de reserva de combustible:  
2.1 L (0.55 US gal, 0.46 Imp.gal)

## Inyección de gasolina:

Cuerpo del acelerador:  
Marca ID:  
3D71 10

## Bujía(s):

Fabricante/modelo:  
NGK/CR9EK  
Distancia entre electrodos de la bujía:  
0.6–0.7 mm (0.024–0.028 in)

## Embrague:

Tipo de embrague:  
Húmedo, multidisco

## Transmisión:

Relación de reducción primaria:  
3.120 (78/25)  
Transmisión final:  
Cadena  
Relación de reducción secundaria:  
3.308 (43/13)  
Tipo de transmisión:  
Velocidad 6, engrane constante  
Relación de engranajes:  
1a:  
2.643 (37/14)  
2a:  
1.813 (29/16)  
3a:  
1.318 (29/22)  
4a:  
1.040 (26/25)  
5a:  
0.889 (24/27)  
6a:  
0.786 (22/28)

## Chasis:

Tipo de bastidor:  
Semi doble cuna  
Ángulo del eje delantero:  
26.7 grados  
Base del ángulo de inclinación:  
111 mm (4.4 in)

## Neumático delantero:

Tipo:  
Con cámara  
Tamaño:  
80/100-21M/C 51P  
Fabricante/modelo:  
BRIDGESTONE/TW-301F

## Neumático trasero:

Tipo:  
Con cámara  
Tamaño:  
120/80-18M/C 62P  
Fabricante/modelo:  
BRIDGESTONE/TW-302F

## Carga:

Carga máxima:  
185 kg (408 lb)  
\* (Peso total del conductor, el pasajero, el equipaje y los accesorios)

## Presión de aire del neumático (medida en neumáticos en frío):

Hasta 90 kg (198 lb) de carga:  
Delantero:  
125 kPa (1.25 kgf/cm<sup>2</sup>, 18 psi)  
Trasero:  
175 kPa (1.75 kgf/cm<sup>2</sup>, 25 psi)

90 kg (198 lb) de carga - carga máxima:  
Delantero:  
150 kPa (1.50 kgf/cm<sup>2</sup>, 22 psi)  
Trasero:  
200 kPa (2.00 kgf/cm<sup>2</sup>, 29 psi)

## Rueda delantera:

Tipo de rueda:  
Rueda de radios  
Tamaño de la llanta:  
21x1.60

## Rueda trasera:

Tipo de rueda:  
Rueda de radios  
Tamaño de la llanta:  
18x2.15

## Freno delantero:

Tipo:  
Freno hidráulico monodisco  
Líquido de frenos especificado:  
DOT 4

## Freno trasero:

Tipo:  
Freno hidráulico monodisco  
Líquido de frenos especificado:  
DOT 4

## Suspensión delantera:

Tipo:  
Horquilla telescópica  
Muelle:  
Muelle espiral  
Amortiguador:  
Amortiguador hidráulico  
Trayectoria de la rueda:  
270 mm (10.6 in)

## Suspensión trasera:

Tipo:  
Basculante (suspensión de unión)  
Muelle:  
Muelle espiral  
Amortiguador:  
Amortiguador neumático-hidráulico  
Trayectoria de la rueda:  
270 mm (10.6 in)

## Sistema eléctrico:

Sistema de tensión:  
12 V  
Sistema de encendido:  
TCI  
Sistema estándar:  
Magneto CA

## Batería:

Modelo:  
YTZ7S  
Voltaje, capacidad:  
12 V, 6.0 Ah (10 HR)

## Faro delantero:

Tipo de bombilla:  
Bombilla halógena

## Potencia de la bombilla × cantidad:

Faro:  
H4, 60.0 W/55.0 W x 1  
Luz de freno y posterior:  
LED  
Luz de intermitencia delantera:  
10.0 W  
Luz de intermitencia trasera:  
10.0 W × 2

# Especificaciones

---

Luz de la matrícula:

5.0 W × 1

Luz de instrumentos:

LED

Luz de la instrumentación (contador):

LED

Luz indicadora de intermitencia:

LED

Luz de aviso del nivel de gasolina:

LED

Luz de alarma de temperatura del refrigerante:

LED

Luz de aviso de avería en el motor:

LED

## **Fusible:**

Fusible principal:

30.0 A

Fusible del faro:

15.0 A

Fusible del sistema de intermitencia:

10.0 A

Fusible de encendido:

7.5 A

Fusible del motor del ventilador del radiador:

7.5 A

Fusible del sistema de inyección de gasolina:

7.5 A

Fusible de repuesto:

7.5 A

SAU53562

## Números de identificación

Anote el número de identificación del vehículo, número de serie del motor y los datos de la etiqueta del modelo en los espacios previstos más abajo. Necesitará disponer de estos números de identificación cuando registre el vehículo ante las autoridades locales y cuando solicite repuestos a un concesionario Yamaha.

NÚMERO DE IDENTIFICACIÓN DEL VEHÍCULO:

NÚMERO DE SERIE DEL MOTOR:

INFORMACIÓN DE LA ETIQUETA DEL MODELO:

SAU26401

## Número de identificación del vehículo

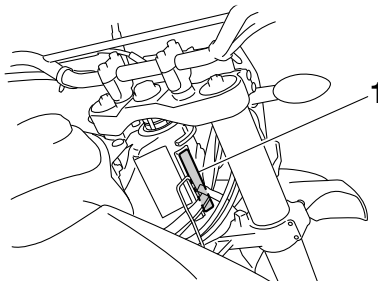

1. Número de identificación del vehículo

El número de identificación del vehículo está grabado en el tubo de dirección. Anote este número en el espacio previsto.

### NOTA

El número de identificación del vehículo sirve para identificar la motocicleta y puede utilizarse para registrarla ante las autoridades de su localidad a efectos de matriculación.

SAU26442

## Número de serie del motor

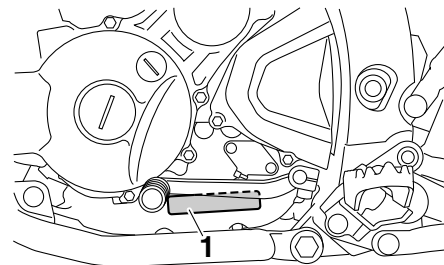

1. Número de serie del motor

El número de serie del motor está grabado en el cárter.

# Información para el consumidor

---

SAU26461

## Etiqueta del modelo

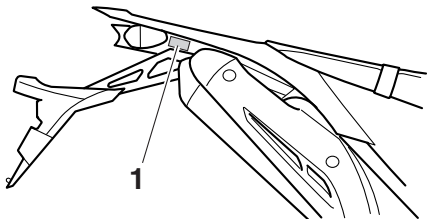

### 1. Etiqueta del modelo

La etiqueta de modelo está fijada en el lugar que se muestra. Anote los datos que figuran en esta etiqueta en el espacio previsto. Necesitará estos datos cuando solicite repuestos a un concesionario Yamaha.



<b>A</b>			
Aceite del motor y filtro .....	6-12	Cuadros de identificación de averías .....	6-44
Almacenamiento .....	7-3	Cuidados .....	7-1
Apoyo de la motocicleta .....	6-39	<b>D</b>	
Arranque del motor .....	5-1	Dirección, comprobación .....	6-33
Asiento .....	3-13	<b>E</b>	
<b>B</b>		Especificaciones .....	8-1
Batería .....	6-34	Estacionamiento .....	5-4
Bombilla de la luz de la matrícula, cambio .....	6-38	Etiqueta del modelo .....	9-2
Bombilla del faro, cambio .....	6-36	<b>F</b>	
Bombilla del intermitente, cambio .....	6-38	Filtro de aire y tubo de drenaje, limpieza .....	6-18
Bombilla de una luz de posición, cambio .....	6-37	Fusibles, cambio .....	6-35
Bujía, comprobación .....	6-11	<b>G</b>	
<b>C</b>		Gasolina .....	3-11
Caballote lateral .....	3-19	<b>H</b>	
Caballote lateral, comprobación y engrase .....	6-32	Holgura de la válvula .....	6-20
Cables, comprobación y engrase .....	6-30	Horquilla delantera, ajuste .....	3-14
Cadena de transmisión, limpieza y engrase .....	6-29	Horquilla delantera, comprobación .....	6-32
Cambio .....	5-2	Horquilla delantera, purga .....	3-16
Catalizador .....	3-13	<b>I</b>	
Cojinetes de las ruedas, comprobación .....	6-33	Identificación de averías .....	6-43
Color mate, precaución .....	7-1	Información relativa a la seguridad .....	1-1
Comprobación y engrase del pedal de freno .....	6-31	Interruptor de arranque .....	3-9
Conjunto amortiguador, ajuste .....	3-17	Interruptor de intermitencia .....	3-9
Conmutador de la luz de cruce/carretera .....	3-9	Interruptor de la bocina .....	3-9
Consumo de gasolina, consejos para reducirlo .....	5-3	Interruptor de paro del motor .....	3-9
		Interruptores de la luz de freno .....	6-25
		Interruptores del manillar .....	3-8
		Interruptor principal/Bloqueo de la dirección .....	3-1
		<b>J</b>	
		Juego de herramientas .....	6-2
		Juego de la cadena de transmisión .....	6-28
		Juego de las manetas de freno, ajuste ...	6-24
		Juego libre de la maneta de embrague, ajuste .....	6-23
		Juego libre del puño del acelerador, comprobación .....	6-20
		<b>L</b>	
		Líquido de freno, comprobación .....	6-26
		Líquido de frenos, cambio .....	6-28
		Líquido refrigerante .....	6-15
		Luces indicadoras y de aviso .....	3-2
		Luz de aviso de avería del motor .....	3-3
		Luz de aviso de la temperatura del líquido refrigerante .....	3-2
		Luz de aviso del nivel de gasolina .....	3-2
		Luz de freno/piloto trasero .....	6-37
		Luz indicadora de intermitencia .....	3-2
		Luz indicadora de punto muerto .....	3-2
		<b>M</b>	
		Maneta de embrague .....	3-9
		Maneta de freno .....	3-10
		Manetas de freno y embrague, comprobación y engrase .....	6-31
		Mantenimiento, sistema de control de emisiones .....	6-3
		Mantenimiento y engrase, periódicos .....	6-5
		<b>N</b>	
		Neumáticos .....	6-21
		Número de identificación del vehículo .....	9-1
		Número de serie del motor .....	9-1
		Números de identificación .....	9-1
		<b>P</b>	
		Paneles, desmontaje y montaje .....	6-9
		Pastillas de freno delantero y trasero, comprobación .....	6-26
		Pedal de cambio .....	3-10

# Index

---

Pedal de cambio, comprobación.....	6-25
Pedal de freno.....	3-10
Pivotes del basculante, engrase .....	6-32
Portacascos .....	3-14
Puño del acelerador y cable, comprobación y engrase .....	6-30

## R

Ralentí del motor.....	6-19
Rodaje del motor.....	5-3
Rueda (delantera).....	6-40
Ruedas.....	6-23
Rueda (trasera).....	6-41

## S

Sistema de corte del circuito de encendido .....	3-19
Sistema EXUP .....	3-18
Situación de las piezas .....	2-1

## T

Tapón del depósito de gasolina.....	3-11
Testigo de luces de carretera .....	3-2

## V

Visor multifunción.....	3-3
-------------------------	-----



