



MANUAL DEL PROPIETARIO

# X-MAX 125 ABS

MOTOCICLETA

 Lea este manual atentamente antes de utilizar este vehículo.

**YP125RA**

BL2-F8199-S1

 **Lea este manual atentamente antes de utilizar este vehículo. Este manual debe acompañar al vehículo si este se vende.**

Declaración de conformidad:

Por la presente, MITSUBISHI ELECTRIC CORPORATION, HIMEJI WORKS, declara que el tipo de equipo radioeléctrico, Sistema inteligente sin llave, SKEA7E-01 (unidad inteligente) y SKEA7E-02 (unidad de mano) es conforme con la Directiva 2014/53/UE.

El texto completo de la declaración UE de conformidad está disponible en la dirección Internet siguiente:

<http://www.mitsubishielectric.com/bu/automotive/doc/re.html>

UNIDAD DE CONTROL REMOTO (unidad inteligente)

Banda de frecuencia: 125 kHz

Potencia máxima de radiofrecuencia: 117 dBuV/m a 10 metros

XMTR COMP. (unidad de mano)

Banda de frecuencia: 433.92 MHz

Potencia máxima de radiofrecuencia: 10 mW

Fabricante:

MITSUBISHI ELECTRIC CORPORATION, HIMEJI WORKS

840, Chiyoda-machi, Himeji, Hyogo 670-8677, Japón

Importador:

YAMAHA MOTOR EUROPE N.V.

Koolhovenlaan 101, 1119 NC Schiphol-Rijk, 1117 ZN, Schiphol, Países Bajos

¡Bienvenido al mundo de las motocicletas Yamaha!

Como propietario de una YP125RA, se beneficia usted de la amplia experiencia de Yamaha y de la más avanzada tecnología en el diseño y la fabricación de productos de alta calidad que han dado a Yamaha su reputación de fiabilidad.

Lea este manual en su totalidad para disfrutar de todas las ventajas de su YP125RA. El Manual del propietario no solo le enseñará cómo utilizar, revisar y mantener su scooter, sino además como protegerse a sí mismo y a otros de problemas y accidentes.

Además, los numerosos consejos contenidos en este manual le ayudarán a mantener su scooter en condiciones óptimas. Si necesita cualquier aclaración adicional, no dude en ponerse en contacto con su concesionario Yamaha.

El equipo de Yamaha le desea muchos paseos seguros y agradables. Recuerde, ¡la seguridad es lo primero!

Yamaha mejora constantemente el diseño y la calidad de sus productos. Por lo tanto, aunque este manual contiene la información más actual disponible en el momento de imprimirse, pueden existir pequeñas discrepancias entre su scooter y este manual. Si necesita cualquier aclaración relativa a este manual, consulte a su concesionario Yamaha.

SWA12412

## **ADVERTENCIA**

---



**Lea este manual atentamente y en su totalidad antes de utilizar este scooter.**

---

# Información importante relativa al manual

SAU63350

En este manual, la información particularmente importante se distingue mediante las siguientes anotaciones:

	<b>Este es el símbolo de aviso de seguridad. Se utiliza para avisarle de un posible peligro de daños personales. Obedezca todos los mensajes de seguridad que siguen a este símbolo para evitar posibles daños personales o un accidente mortal.</b>
 <b>ADVERTENCIA</b>	<b>ADVERTENCIA</b> indica una situación peligrosa que, de no evitarse, puede ocasionar un accidente mortal o daños personales graves.
<b>ATENCIÓN</b>	<b>ATENCIÓN</b> indica precauciones especiales que se deben adoptar para evitar que el vehículo u otros bienes resulten dañados.
<b>NOTA</b>	<b>NOTA</b> proporciona información clave para facilitar o clarificar los procedimientos.

\*El producto y las especificaciones pueden cambiar sin previo aviso.

SAUM1013

**YP125RA  
MANUAL DEL PROPIETARIO  
©2018 MBK INDUSTRIE  
1ª edición, mayo 2018  
Todos los derechos reservados  
Toda reproducción o uso no autorizado  
sin el consentimiento escrito de  
MBK INDUSTRIE  
quedan expresamente prohibidos.  
Impreso en Francia.**



# Tabla de contenidos

<b>Información relativa a la seguridad</b> .....	1-1
Otros aspectos de seguridad en la conducción .....	1-5
<b>Descripción</b> .....	2-1
Vista izquierda.....	2-1
Vista derecha .....	2-2
Mandos e instrumentos .....	2-3
<b>Sistema de llave inteligente</b> .....	3-1
Sistema de llave inteligente.....	3-1
Radio de alcance del sistema de llave inteligente .....	3-2
Manipulación de la llave inteligente y las llaves mecánicas .....	3-3
Llave inteligente .....	3-5
Cambio de la pila de la llave inteligente .....	3-6
Interruptor principal.....	3-7
<b>Funciones de los instrumentos y mandos</b> .....	4-1
Luces indicadores y luces de aviso.....	4-1
Velocímetro .....	4-2
Tacómetro .....	4-3
Visor multifunción.....	4-3
Interruptores del manillar .....	4-12
Maneta del freno delantero .....	4-13
Maneta del freno trasero .....	4-14
ABS .....	4-14
Sistema de control de tracción ....	4-15
Tapón del depósito de gasolina....	4-17
Combustible .....	4-18
Tubo de desbordamiento del depósito de gasolina .....	4-20
Catalizadores .....	4-20
Compartimentos portaobjetos ....	4-21
Parabrisas .....	4-23
Posición del manillar .....	4-25
Ajuste de los conjuntos amortiguadores.....	4-26
Caballete lateral .....	4-27
Sistema de corte del circuito de encendido .....	4-27

Toma de corriente continua auxiliar .....	4-29
---	------

<b>Para su seguridad – comprobaciones previas</b> .....	5-1
---	-----

<b>Utilización y puntos importantes para la conducción</b> .....	6-1
Arranque del motor .....	6-2
Inicio de la marcha.....	6-3
Aceleración y desaceleración .....	6-3
Frenada.....	6-4
Consejos para reducir el consumo de gasolina .....	6-5
Rodaje del motor .....	6-5
Estacionamiento .....	6-6

<b>Mantenimiento y ajustes periódicos</b> .....	7-1
Juego de herramientas .....	7-2
Cuadro de mantenimiento periódico del sistema de control de emisiones .....	7-3
Cuadro general de mantenimiento y engrase .....	7-4
Desmontaje y montaje del panel ...	7-7
Comprobación de la bujía.....	7-8
Aceite del motor.....	7-9
Aceite de la transmisión final .....	7-11
Líquido refrigerante.....	7-12
Filtro de aire y filtro de aire de la caja de la correa trapezoidal y tubos de drenaje .....	7-14
Comprobación del juego libre del puño del acelerador .....	7-15
Holgura de la válvula .....	7-16
Neumáticos.....	7-16
Llantas de aleación .....	7-18
Comprobación del juego libre de las manetas de freno delantero y trasero.....	7-19
Comprobación de las pastillas de freno delantero y trasero .....	7-20
Comprobación del líquido de freno .....	7-20
Cambio del líquido de frenos.....	7-21

# Tabla de contenidos

---

Comprobación de la correa trapezoidal .....	7-22	Registro de los datos del vehículo.....	10-2
Comprobación y engrase de los cables.....	7-22	<b>Índice alfabético</b> .....	11-1
Comprobación y engrase del puño del acelerador y el cable .....	7-23		
Engrase de las manetas del freno delantero y trasero .....	7-23		
Verificación y engrase del caballete central y el caballete lateral .....	7-24		
Comprobación de la horquilla delantera .....	7-24		
Comprobación de la dirección .....	7-25		
Comprobación de los cojinetes de las ruedas.....	7-25		
Batería .....	7-26		
Cambio de fusibles.....	7-27		
Faros.....	7-29		
Luces de posición .....	7-29		
Luz de freno/piloto trasero .....	7-30		
Luz de los intermitentes delanteros .....	7-30		
Bombilla de intermitente trasero .....	7-31		
Cambio de la bombilla de la luz de la matrícula.....	7-31		
Identificación de averías.....	7-32		
Cuadros de identificación de averías .....	7-33		
Modo de emergencia .....	7-35		
<b>Cuidados y almacenamiento del scooter</b> .....	8-1		
Precaución relativa al color mate ...	8-1		
Cuidados .....	8-1		
Almacenamiento.....	8-4		
<b>Especificaciones</b> .....	9-1		
<b>Información para el consumidor</b> .....	10-1		
Números de identificación.....	10-1		
Conectores de diagnóstico .....	10-2		

## Sea un propietario responsable

Como propietario del vehículo, es usted responsable de su funcionamiento seguro y adecuado.

Los scooters son vehículos de dos ruedas. La seguridad de su uso y funcionamiento depende de la aplicación de las técnicas de conducción apropiadas, así como de la habilidad del conductor. Todo conductor debe conocer los requisitos siguientes antes de conducir este scooter.

Debe:

- Obtener instrucciones completas de una fuente competente sobre todos los aspectos del funcionamiento del scooter.
- Observar las advertencias y los requisitos de mantenimiento que se indican en el presente Manual del propietario.
- Obtener una formación cualificada en las técnicas de conducción seguras y apropiadas.
- Obtener un servicio técnico profesional según se indica en el presente Manual del propietario o cuando las condiciones mecánicas así lo requieran.
- Nunca conduzca un scooter sin la formación o la instrucción adecuada. Realice un curso de formación. Los principiantes deben recibir formación por parte de un instructor titulado. Póngase en contacto con un concesionario autorizado de scooters para obtener información sobre los cursos de formación más cercanos a su zona.

## Seguridad en la conducción

Realice las comprobaciones previas cada vez que vaya a utilizar el vehículo para estar seguro de que se encuentra en condiciones seguras de funcionamiento. Si no revisa o mantiene el vehículo correctamente

o mantiene el vehículo correctamente aumentarán las posibilidades de accidente o daños materiales. Consulte en la página 5-1 el listado de comprobaciones previas.

- Este scooter está diseñado para llevar al conductor y un pasajero.
- La mayor parte de los accidentes de tráfico entre coches y scooters se deben al hecho de que el conductor del coche no ha detectado ni reconocido el scooter. Muchos accidentes se han producido porque el conductor del coche no ha visto el scooter. Una medida muy eficaz para reducir las posibilidades de este tipo de accidente es el hacerse bien visible.

### Por tanto:

- Lleve una chaqueta de color brillante.
- Sea especialmente prudente al aproximarse a cruces y pasarlos, ya que los cruces son los lugares en los que se producen accidentes de scooter con mayor frecuencia.
- Circule por donde los otros conductores puedan verle. Evite permanecer en los ángulos sin visión de otros conductores.
- Nunca realice el mantenimiento de un scooter sin los conocimientos adecuados. Póngase en contacto con un concesionario autorizado de scooters para que le informe acerca del mantenimiento básico del scooter. Únicamente el personal certificado puede llevar a cabo determinados tipos de mantenimiento.
- En muchos accidentes están implicados conductores inexpertos. De hecho, muchos conductores que han

# Información relativa a la seguridad

estado implicados en accidentes ni siquiera tienen un permiso de conducir vigente.

- No conduzca sin estar cualificado y no preste su scooter a personas que no lo estén.
- Conozca sus capacidades y sus límites. El hecho de permanecer dentro de sus límites le ayudará a evitar un accidente.
- Le recomendamos que practique en un lugar donde no haya tráfico hasta que se haya familiarizado completamente con el scooter y todos sus mandos.
- Muchos accidentes se han debido a un error del conductor del scooter. Un error típico consiste en abrirse demasiado en una curva a causa del exceso de velocidad o el subviraje (ángulo de laqueo insuficiente para la velocidad).
  - Respete siempre el límite de velocidad y no circule nunca más rápido de lo que resulte adecuado según el estado de la calzada y el tráfico.
  - Señale siempre antes de girar o cambiar de carril. Cerciórese de que los otros conductores puedan verle.
- La postura del conductor y del pasajero es importante para poder mantener un control adecuado.
  - Para mantener el control del scooter durante la marcha, el conductor debe mantener ambas manos en el manillar y ambos pies en las estribas.
  - El pasajero debe sujetarse siempre al conductor, a la correa del asiento o al asidero con las dos manos y mantener ambos pies en las estribas del pasajero. No lleve nunca a un pasajero que no pueda mantener firmemente ambos pies en las estribas.

- No conduzca nunca bajo los efectos del alcohol u otras drogas.
- Este scooter está diseñado únicamente para circular en calle/carretera. No es adecuado para caminos.

## Protección personal

La mayoría de las muertes en accidentes de scooter se producen por lesiones en la cabeza. El uso de un casco de seguridad es esencial en la prevención o reducción de las lesiones en la cabeza.

- Utilice siempre un casco homologado.
- Utilice una máscara o gafas. El viento en los ojos sin proteger puede reducir la visión y retrasar la percepción de un peligro.
- El uso de una chaqueta, calzado, pantalones y guantes resistentes, etc., resulta eficaz para prevenir o reducir las abrasiones o laceraciones.
- No lleve nunca prendas amplias que puedan engancharse en los mandos o en las ruedas y provocar lesiones o un accidente.
- Utilice siempre ropa protectora que le cubra las piernas, los tobillos y los pies. El motor y el sistema de escape están muy calientes durante la marcha o después y pueden provocar quemaduras.
- El pasajero debe observar también las precauciones indicadas anteriormente.

## Evite el envenenamiento por monóxido de carbono

Los gases de escape del motor contienen monóxido de carbono, un gas letal. La inhalación de monóxido de carbono puede provocar dolores de cabeza, mareo, somnolencia, náuseas, confusión y, por último, la muerte.

El monóxido de carbono es un gas incoloro, inodoro e insípido que puede estar presente aunque no se vea ni se huelga nada procedente del escape del motor. Se pueden acumular en tiempo muy breve niveles letales de monóxido de carbono que le postrarán rápidamente y le impedirán salvarse. Asimismo, en lugares cerrados o mal ventilados pueden mantenerse niveles letales de monóxido de carbono durante horas o días. Si nota cualquier síntoma de envenenamiento por monóxido de carbono abandone el lugar inmediatamente, respire aire fresco y SOLICITE TRATAMIENTO MÉDICO.

- No ponga el motor en marcha en un lugar cerrado. Aunque intente eliminar los gases de escape con extractores o ventanas y puertas abiertas, el monóxido de carbono puede alcanzar rápidamente niveles peligrosos.
- No ponga en marcha el motor en lugares mal ventilados o parcialmente cerrados como cobertizos, garajes o cocheras.
- No ponga en marcha el motor en el exterior cuando los gases de escape puedan penetrar en un edificio a través de aberturas como ventanas y puertas.

## Carga

La incorporación de accesorios o carga que modifiquen la distribución del peso del scooter puede reducir su estabilidad y manejabilidad. Para evitar la posibilidad de un accidente, tenga mucho cuidado al añadir carga o accesorios al scooter. Si ha añadido carga o accesorios al scooter, conduzca con mucha precaución. A continuación, además de información sobre accesorios, exponemos algunas reglas generales que se deben observar en caso de cargar equipaje o añadir accesorios al scooter:

El peso total del conductor, el pasajero, los accesorios y el equipaje no debe superar la carga máxima. **La utilización de un vehículo sobrecargado puede ocasionar un accidente.**

**Carga máxima:**  
184 kg (406 lb)

Cuando lo cargue dentro de este límite de peso, tenga en cuenta lo siguiente:

- El peso del equipaje y los accesorios debe mantenerse lo más bajo y cerca posible del scooter. Sujete bien los objetos más pesados lo más cerca posible del centro del vehículo y distribuya el peso lo más uniformemente posible en ambos lados del scooter a fin de reducir al mínimo el desequilibrio o la inestabilidad.
- El desplazamiento de pesos puede crear un desequilibrio repentino. Verifique que los accesorios y la carga estén bien sujetos al scooter antes de iniciar la marcha. Compruebe con frecuencia las fijaciones de los accesorios y las sujeciones de la carga.
- Ajuste correctamente la suspensión en función de la carga que lleve (únicamente en los modelos con suspensión ajustable) y compruebe el estado y la presión de los neumáticos.
- No sujete nunca objetos grandes o pesados al manillar, la horquilla delantera o el guardabarros delantero. Dichos objetos pueden crear inestabilidad en el manejo o disminuir la respuesta de la dirección.
- **Este vehículo no está diseñado para arrastrar un remolque o para acoplarle un sidecar.**

# Información relativa a la seguridad

## Accesorios originales Yamaha

La elección de los accesorios para el vehículo es una decisión importante. Los accesorios originales Yamaha que se pueden adquirir únicamente en los concesionarios Yamaha han sido diseñados, probados y aprobados por Yamaha para su vehículo. Muchas empresas sin relación con Yamaha fabrican repuestos y accesorios u ofrecen otras modificaciones para vehículos Yamaha. Yamaha no puede probar los productos que fabrican estas empresas. Por tanto, Yamaha no puede respaldar ni recomendar el uso de accesorios no vendidos por Yamaha ni modificaciones no recomendadas específicamente por Yamaha, incluso si las vende e instala un concesionario Yamaha.

## Repuestos, accesorios y modificaciones no originales

Aunque algunos productos no originales pueden tener un diseño y una calidad similares a los accesorios originales Yamaha, debe tener presente que algunos de estos accesorios no originales o modificaciones no resultan adecuados debido a la posibilidad de que representen un peligro para usted u otras personas. La instalación de productos no originales o las modificaciones realizadas en su vehículo que alteren su diseño o sus características de funcionamiento pueden representar, para usted y otras personas, un peligro de daños personales graves o un accidente mortal. Es usted responsable de los daños personales relacionados con la alteración del vehículo. Cuando instale accesorios, tenga en cuenta las recomendaciones siguientes, así como las que se facilitan en el apartado "Carga".

- No instale nunca accesorios ni lleve cargas que puedan afectar a las prestaciones del scooter. Revise cuidadosamente el accesorio antes de utilizarlo, a fin de cerciorarse de que

de ningún modo reduzca la distancia al suelo ni el ángulo de inclinación, ni limite el recorrido de la suspensión, el recorrido de la dirección o el funcionamiento de los mandos ni obstaculice las luces o reflectores.

- Los accesorios montados en el manillar o en la zona de la horquilla delantera pueden crear inestabilidad por distribución de peso inadecuada o alteraciones aerodinámicas. Se debe limitar al máximo el número de accesorios montados en el manillar o en la zona de la horquilla delantera y tales accesorios deberán ser lo más ligeros posible.
- Los accesorios voluminosos o grandes pueden afectar gravemente a la estabilidad del scooter por sus efectos aerodinámicos. El scooter puede adquirir una tendencia a levantarse por efecto del viento de frente o hacerse inestable con viento de costado. Estos accesorios, asimismo, pueden provocar inestabilidad al adelantar o ser adelantado por vehículos de gran tamaño.
- Algunos accesorios pueden obligar al conductor a desplazarse de su posición normal de conducción. Esta posición inadecuada limita la libertad de movimiento del conductor y puede limitar su capacidad de control; por tanto, no se recomiendan tales accesorios.
- Tenga cuidado al añadir accesorios eléctricos. Si los accesorios eléctricos superan la capacidad del sistema del scooter, puede producirse una avería eléctrica, la cual puede provocar el apagado de las luces o la pérdida de potencia del motor, con el consiguiente peligro.

## Neumáticos y llantas no originales

Los neumáticos y llantas con los que se entrega el scooter han sido diseñados conforme a las prestaciones del mismo y para aportar la combinación óptima de manejabilidad, frenada y confort. Es posible que otros neumáticos, llantas, medidas y combinaciones no resulten adecuados. Consulte en la página 7-16 las especificaciones de los neumáticos e información adicional sobre su sustitución.

## Transporte del scooter

Debe observar las instrucciones siguientes antes de transportar el scooter en otro vehículo.

- Retire todos los elementos sueltos del scooter.
- Oriente la rueda delantera en línea recta al remolque o a la caja del camión y bloquéela en un canal para evitar el movimiento.
- Asegure el scooter con sujeciones o correas adecuadas fijadas a piezas sólidas del scooter, como el bastidor o la abrazadera triple superior de la horquilla delantera (y no, por ejemplo, el manillar montado con piezas de goma, los intermitentes o cualquier pieza que se pueda romper). Elija la ubicación de las correas con detenimiento para evitar que generen fricción y rayen las superficies pintadas durante el transporte.
- Si es posible, la suspensión debe ir algo comprimida mediante las sujeciones para que el scooter no rebote excesivamente durante el transporte.

## Otros aspectos de seguridad en la conducción

- No olvide señalar claramente cuando vaya a girar.
- En un camino mojado puede ser sumamente difícil frenar. Evite las frenadas súbitas, ya que el scooter puede derrapar. Frene lentamente para detenerse sobre una superficie mojada.
- Reduzca la velocidad cuando se aproxime a una esquina o a una curva. Después de una curva, acelere lentamente.
- Tenga cuidado al adelantar coches estacionados. Un conductor puede no haberle visto y abrir la puerta sobre usted.
- Cruces del tren, los rieles del tranvía, las planchas de hierro en lugares en obra y las tapas de alcantarilla pueden ser muy resbaladizos cuando están mojados. Reduzca la velocidad y crúzcelos con cuidado. Mantenga el scooter en posición vertical; de lo contrario puede patinar y usted ser arrojado.
- Las pastillas y forros de freno pueden humedecerse al lavar el scooter. Si lava el scooter, revise los frenos antes de conducir.
- Lleve siempre casco, guantes, pantalones (apretados alrededor del dobladillo y el tobillo para que no ondeen) y una chaqueta de color brillante.
- No lleve demasiado equipaje sobre el scooter. Un scooter con sobrecarga es inestable. Utilice una correa resistente para sujetar los bultos sobre el portaequipajes (en caso de que el vehículo esté provisto de uno). Una carga suelta afectará a la estabilidad del scooter y puede distraer su atención de la carretera. (Véase la página 1-3).

# Descripción

SAU63371

## Vista izquierda

2

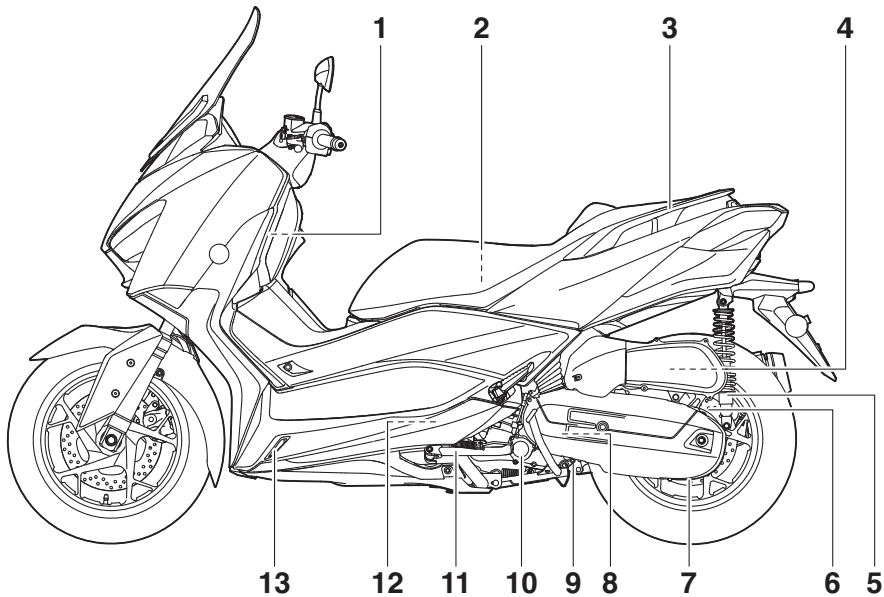

1. Compartimento porta objetos A (página 4-21)
2. Juego de herramientas del propietario (página 7-2)
3. Asa de agarre (página 6-3)
4. Filtro de aire (página 7-14)
5. Aro de ajuste de la precarga del muelle del conjunto amortiguador (página 4-26)
6. Tapón de llenado del aceite de la transmisión final (página 7-11)
7. Perno de drenaje del aceite de la transmisión final (página 7-11)
8. Filtro de aire de la caja de la correa trapezoidal (página 7-14)
9. Perno de drenaje del aceite del motor (página 7-9)
10. Filtro de aceite del motor (página 7-9)
11. Caballete lateral (página 4-27)
12. Bujía (página 7-8)
13. Depósito de líquido refrigerante (página 7-12)



## Vista derecha

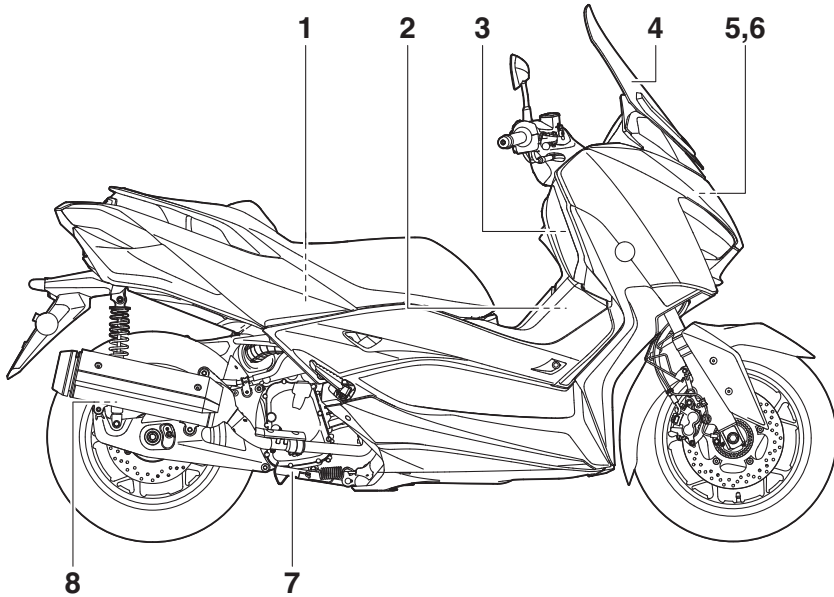

1. Compartimento portaobjetos trasero (página 4-21)
2. Tapón del depósito de gasolina (página 4-17)
3. Compartimento porta objetos B (página 4-21)
4. Parabrisas (página 4-23)
5. Bateria (página 7-26)
6. Fusibles (página 7-27)
7. Caballete central (página 7-24)
8. Aro de ajuste de la precarga del muelle del conjunto amortiguador (página 4-26)

# Descripción

SAU63401

## Mandos e instrumentos

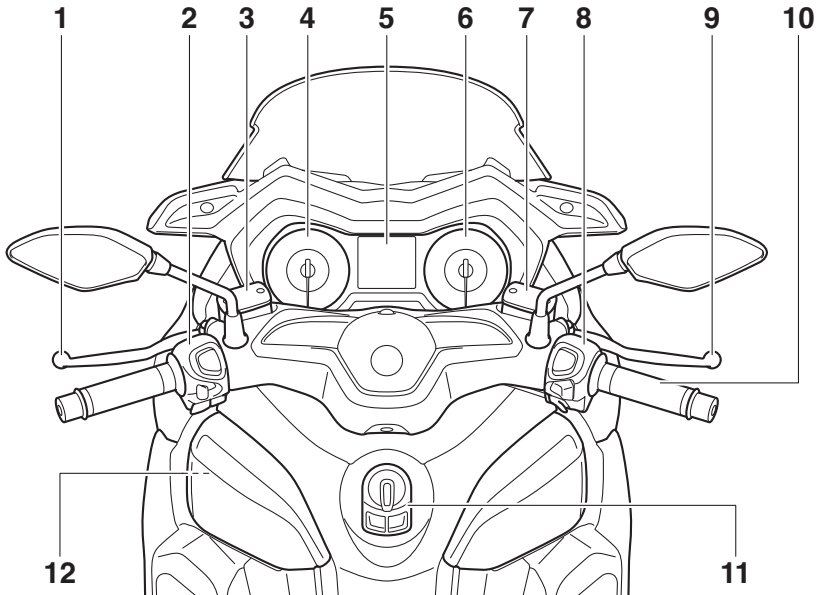

1. Maneta del freno trasero (página 4-14)
2. Interruptores izquierdos del manillar (página 4-12)
3. Depósito de líquido del freno trasero (página 7-20)
4. Velocímetro (página 4-2)
5. Visor multifunción (página 4-3)
6. Tacómetro (página 4-3)
7. Depósito de líquido del freno delantero (página 7-20)
8. Interruptores derechos del manillar (página 4-12)
9. Maneta del freno delantero (página 4-13)
10. Puño del acelerador (página 7-15)
11. Interruptor principal (página 3-7)
12. Toma de corriente continua (página 4-29)

# Sistema de llave inteligente

SAU76444

## Sistema de llave inteligente

El sistema de llave inteligente le permite utilizar el vehículo sin necesidad de una llave mecánica. Dispone asimismo de una función de respuesta para localizar el vehículo en un parking. (Consulte la página 3-5).

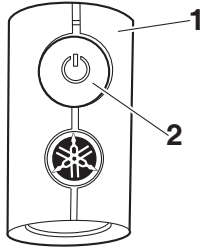

1. Llave inteligente
2. Botón de la llave inteligente

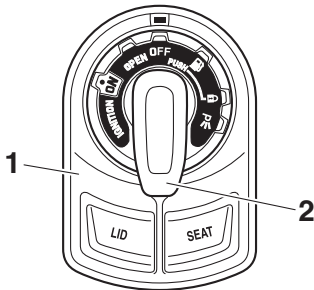

ZAJM1469

1. Interruptor principal
2. Mando del interruptor principal

SWA14704

## ⚠ ADVERTENCIA

- Mantenga los marcapasos o los desfibriladores cardiacos implantados, así como otros aparatos médicos eléctricos, alejados de la antena montada en el vehículo (ver la ilustración).
- Las ondas de radio transmitidas por la antena pueden afectar al funcionamiento de dichos dispositivos cuando están cerca.

- Si lleva un aparato médico eléctrico, consulte a un médico o al fabricante del dispositivo antes de utilizar este vehículo.

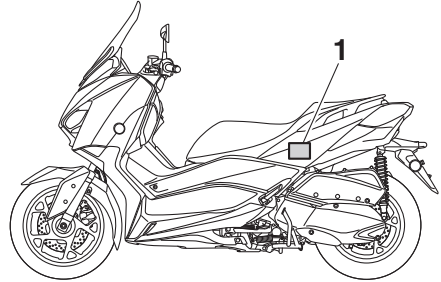

1. Antena montada en el vehículo

SCA24080

## ATENCIÓN

El sistema de llave inteligente utiliza ondas de radio de baja intensidad. Es posible que el sistema de llave inteligente no funcione en las situaciones siguientes.

- La llave inteligente está expuesta a ondas de radio de alta intensidad u otras interferencias electromagnéticas
- Hay instalaciones cercanas que emiten ondas de radio de alta intensidad (torres de TV o radio, centrales eléctricas, emisoras de radio, aeropuertos, etc.)
- Lleva o utiliza equipos de comunicación como radios o teléfonos móviles en proximidad de la llave inteligente
- La llave inteligente está en contacto con un objeto metálico o cubierta por él
- Hay cerca otros vehículos equipados con un sistema de llave inteligente

# Sistema de llave inteligente

En tales situaciones, cambie la llave inteligente de lugar y repita la operación. Si sigue sin funcionar, utilice el vehículo en modo de emergencia. (Véase la página 7-35).

## NOTA

Para que la batería del vehículo no se descargue, el sistema de llave inteligente se desconecta aproximadamente 9 días después de la última utilización del vehículo (la función de respuesta queda desactivada). En ese caso, basta pulsar el mando del interruptor principal para reactivar el sistema de llave inteligente.

SAUM3960

## Radio de alcance del sistema de llave inteligente

El radio de alcance del sistema de llave inteligente es de unos 80 cm (31.5 in) desde la antena.

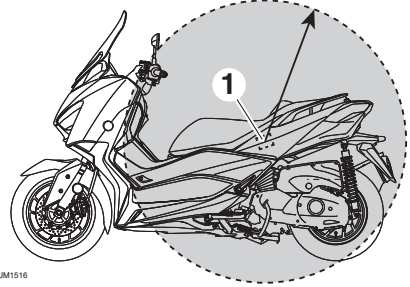

ZALUM1516

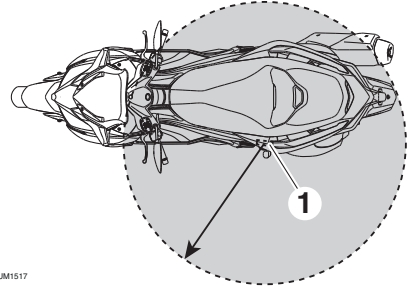

ZALUM1517

1. Antena montada en el vehículo

## NOTA

- Dado que el sistema de llave inteligente utiliza ondas de radio de baja intensidad, el radio de alcance puede verse afectado por el entorno.
- Cuando la pila de la llave inteligente está descargada, es posible que la llave no funcione o que su radio de alcance quede muy reducido.
- Si la llave inteligente se desactiva, el vehículo no la reconocerá aunque se encuentre dentro del radio de alcance. Si el sistema de llave inteligente no funciona, consulte la página 3-5 y verifique que la llave inteligente esté activada.

# Sistema de llave inteligente

- Si se coloca la llave inteligente en el compartimento portaobjetos delantero o trasero, puede interrumpirse la comunicación entre la llave inteligente y el vehículo. Si se cierra el compartimento portaobjetos trasero con la llave inteligente en su interior, el sistema de llave inteligente puede quedar deshabilitado. Debe llevar la llave inteligente siempre con usted.
- Cuando deje el vehículo, no olvide bloquear la dirección y llevarse la llave inteligente. Se recomienda desactivar la llave inteligente.

SWA17952

## **ADVERTENCIA**

- Debe llevar la llave inteligente con usted. No la guarde en el vehículo.
- Cuando la llave inteligente se encuentra dentro de radio de alcance, tenga el debido cuidado porque otras personas que no llevan la llave inteligente pueden arrancar el motor y utilizar el vehículo.

SAU78623

## Manipulación de la llave inteligente y las llaves mecánicas

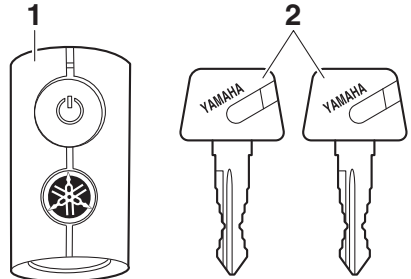

1. Llave inteligente
2. Llave mecánica

3

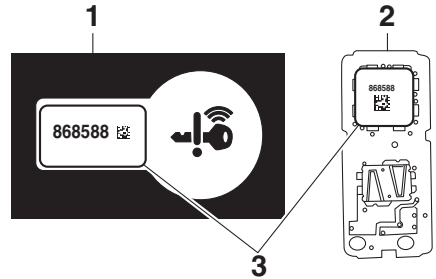

1. Tarjeta con número de identificación
2. Llave inteligente (parte interior)
3. Número de identificación

SWA17952

## **ADVERTENCIA**

- Debe llevar la llave inteligente con usted. No la guarde en el vehículo.
- Cuando la llave inteligente se encuentra dentro de radio de alcance, tenga el debido cuidado porque otras personas que no llevan la llave inteligente pueden arrancar el motor y utilizar el vehículo.

Con el vehículo se suministra una llave inteligente, dos llaves mecánicas y una tarjeta con el número de identificación. El número de identificación se encuentra asimismo en el interior de la propia llave inteligente.

# Sistema de llave inteligente

---

Si la batería del vehículo está descargada, se puede utilizar la llave mecánica para abrir el asiento. **Lleve consigo una llave mecánica además de la llave inteligente.** Si pierde la llave inteligente o se descarga la batería de la llave, puede utilizar el número de identificación para usar el vehículo en modo de emergencia. (Véase la página 7-35). **Anote el número de identificación en caso de emergencia.**

Si pierde la llave inteligente y desconoce el número de identificación, será necesario cambiar todo el sistema de llave inteligente a un coste considerable. **Guarde la tarjeta con el número de identificación en un lugar seguro.**

SCA21573

## ATENCIÓN

---

**La llave inteligente contiene componentes electrónicos de precisión. Observe las precauciones siguientes para evitar posibles fallos o daños.**

- **No sitúe o guarde la llave inteligente en un compartimento portaobjetos. La llave inteligente puede resultar dañada por efecto de las vibraciones de marcha o el calor excesivo.**
- **No deje caer ni doble ni golpee la llave inteligente.**
- **No sumerja la llave inteligente en agua u otros líquidos.**
- **No coloque objetos pesados sobre la llave inteligente ni la someta a una tensión excesiva.**
- **No deje la llave inteligente en un sitio expuesto a la luz solar directa, alta temperatura o humedad elevada.**
- **No perfore ni trate de modificar la llave inteligente.**
- **Mantenga la llave inteligente alejada de campos magnéticos intensos y objetos magnéticos como sujetallaves, televisores y ordenadores.**

- **Mantenga la llave inteligente alejada de aparatos médicos eléctricos.**
  - **Evite el contacto de aceites, pulimentos, combustible o cualquier producto químico fuerte con la llave inteligente. La llave inteligente puede decolorarse o agrietarse.**
- 

## NOTA

---

- La pila de la llave inteligente dura aproximadamente dos años; no obstante, esta duración puede variar según las condiciones de funcionamiento.
  - Cambie la pila de la llave si la luz indicadora del sistema de llave inteligente parpadea durante 20 segundos cuando se da el contacto o si no se enciende cuando se pulsa el botón de la llave. (Véase la página 3-6). Si el sistema sigue sin funcionar después de cambiar la pila de la llave, compruebe la batería del vehículo y haga revisar el vehículo en un concesionario Yamaha.
  - Si la llave inteligente recibe ondas de radio de forma continua, la pila se descargará rápidamente. (Por ejemplo, en proximidad de aparatos eléctricos como televisores, radios u ordenadores).
  - Puede registrar un máximo de seis llaves inteligentes en el mismo vehículo. Si necesita llaves inteligentes de repuesto, consulte a un concesionario Yamaha.
  - Si pierde la llave inteligente, póngase en contacto inmediatamente con un concesionario Yamaha para evitar el robo del vehículo.
-

SAU76471

## Llave inteligente

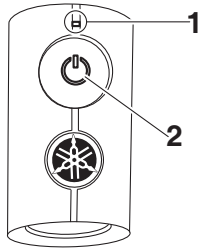

1. Luz indicadora de la llave inteligente
2. Botón de la llave inteligente

### Activación/desactivación de la llave inteligente

Pulse el botón de la llave inteligente durante aproximadamente 1 segundo para activar o desactivar la llave inteligente. Cuando la llave inteligente está desactivada no se puede utilizar el vehículo aunque se sitúe la llave dentro del radio de alcance. Para utilizar el vehículo active la llave inteligente y sitúela dentro del radio de alcance.

### Para comprobar si la llave inteligente está activada o desactivada

Pulse el botón de la llave inteligente para comprobar su estado de funcionamiento.

Luz indicadora de la llave inteligente:

- Parpadeo corto (0.1 segundos): la llave está activada.
- Parpadeo largo (0.5 segundos): la llave está desactivada.

### Función de respuesta a distancia

Pulse el botón de la llave inteligente para utilizar la función de respuesta a distancia. El zumbador suena dos veces y todos los intermitentes parpadean dos veces. Esta función resulta muy útil para localizar el vehículo en un parking y otros lugares.

### Para activar o desactivar el zumbador de respuesta

El zumbador, que suena cuando se utiliza la función de respuesta, puede activarse o desactivarse del modo siguiente.

1. Active la llave inteligente y sitúela dentro del radio de alcance.
2. Gire el interruptor principal a "OFF" y, a continuación, pulse una vez el mando del interruptor principal.
3. Antes de que transcurran 9 segundos, mantenga de nuevo pulsado el mando durante 5 segundos.
4. El ajuste queda completado cuando suena el zumbador.

Si el zumbador:

- Suena dos veces: está desactivado.
- Suena una vez: está activado.

# Sistema de llave inteligente

SAU76482

## Cambio de la pila de la llave inteligente

Cambie la pila en las situaciones siguientes.

- La luz indicadora del sistema de llave inteligente parpadea durante unos 20 segundos cuando se da el contacto del vehículo.
- La función de respuesta no funciona cuando se pulsa el botón de la llave.

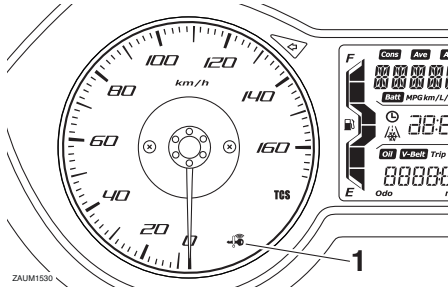

ZAUM1530

1. Luz indicadora del sistema de llave inteligente “”

SWA20630

## ADVERTENCIA

La llave inteligente contiene una pila de botón.

- Mantenga las pilas nuevas y usadas fuera del alcance de los niños.
- Si el compartimento de la pila no cierra bien, deje de utilizar la llave inteligente y manténgala fuera del alcance de los niños.

**Peligro de explosión: no manipular la pila indebidamente.**

- Existe peligro de explosión si la pila se cambia incorrectamente.
- Cambiar únicamente por una pila del mismo tipo o equivalente.
- No exponer la llave inteligente a un calor excesivo como la luz solar o fuego.

**Peligro de quemadura química: no ingerir la pila.**

- En caso de ingestión, en solo 2 horas la pila puede provocar quemaduras químicas graves que pueden resultar mortales.
- Si cree que se han ingerido pilas o se han colocado en cualquier parte del cuerpo, solicite asistencia médica inmediatamente.

SCA15784

## ATENCIÓN

- Utilice un trapo cuando abra la llave inteligente con un destornillador. El contacto directo con objetos duros puede dañar o rayar la llave inteligente.
- Tome precauciones para evitar que la junta estanca resulte dañada o se ensucie.
- No toque los circuitos y terminales internos. Puede provocar fallos.
- No fuerce excesivamente la llave inteligente cuando vaya a cambiar la pila.
- Verifique que la pila quede correctamente colocada. Verifique la dirección del lado positivo/“+” de la pila.

**Para cambiar la pila de la llave inteligente**

1. Abra la llave inteligente como se muestra.

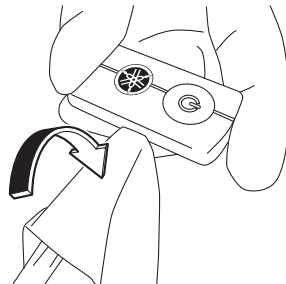



2. Desmonte la batería.

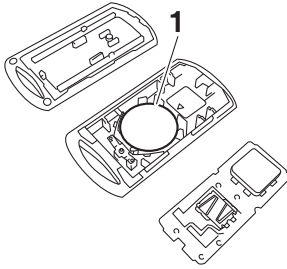

1. Batería

## NOTA

Deseche la pila de acuerdo con los reglamentos locales.

3. Instale una pila nueva como se muestra. Observe la polaridad.

**Pila especificada:**  
CR2032

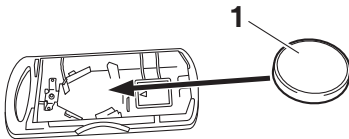

1. Batería

4. Cierre la llave inteligente presionando con suavidad.

## Interruptor principal

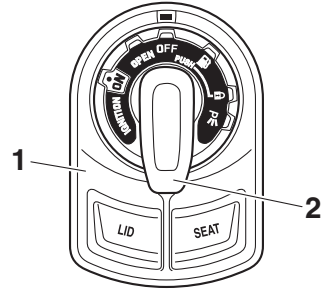

ZALUM1469

1. Interruptor principal
2. Mando del interruptor principal

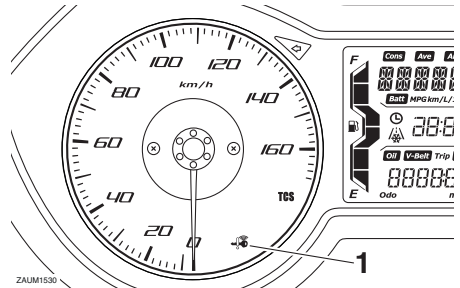

ZALUM1530

1. Luz indicadora del sistema de llave inteligente “”

El interruptor principal se utiliza para dar y quitar el contacto del vehículo, bloquear y desbloquear la dirección y abrir el asiento, la cubierta del tapón del depósito de gasolina y el compartimento portaobjetos A. Después de pulsar el mando del interruptor principal y una vez efectuada la confirmación con la llave inteligente, se puede girar el interruptor principal mientras la luz indicadora del sistema de llave inteligente está encendida (aproximadamente 4 segundos).

# Sistema de llave inteligente

SWA18720

## ⚠ ADVERTENCIA

No gire nunca el interruptor principal a “OFF”, “” u “OPEN” con el vehículo en marcha. De lo contrario, el sistema eléctrico se desconectará y puede perder el control o sufrir un accidente.

## NOTA

No pulse repetidamente el mando del interruptor principal ni gire el interruptor principal en uno y otro sentido más allá del uso normal. De lo contrario, para proteger el interruptor principal contra posibles daños, el sistema de llave inteligente se deshabilita temporalmente y la luz indicadora del sistema de llave inteligente parpadea. En tal caso, espere hasta que la luz indicadora deje de parpadear antes de volver a utilizar el interruptor principal.

A continuación se describen las posiciones del interruptor principal.

## ON (activado)

SAU76500

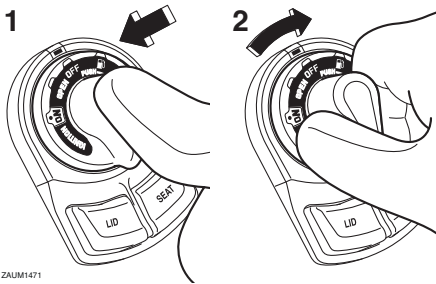

ZAUM1471

1. Empujar.
2. Girar.

Todos los circuitos eléctricos reciben corriente y se puede arrancar el motor.

## Para dar el contacto

1. Active la llave inteligente y sitúela dentro del radio de alcance.

2. Pulse el mando del interruptor principal y la luz indicadora de la llave inteligente se enciende durante unos 4 segundos.
3. Mientras la luz indicadora del sistema de llave inteligente esté encendida, gire el interruptor principal a “ON”. Todos los intermitentes parpadean dos veces y se da el contacto del vehículo.

## NOTA

- Si la batería está baja, los intermitentes no parpadean.
- Ver en “Modo de emergencia” en la página 7-35 cómo dar el contacto sin la llave inteligente.

SAU76510

## OFF (desactivado)

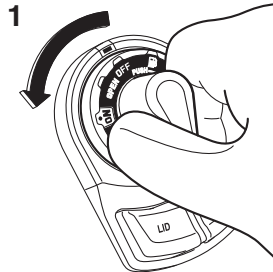

ZAUM1472

1. Girar.

Todos los sistemas eléctricos están desactivados.

## Para quitar el contacto

1. Con la llave inteligente activada y dentro del radio de alcance, gire el interruptor principal a “OFF”.
2. Los intermitentes parpadean una vez y se quita el contacto.

## NOTA

Cuando el interruptor principal se encuentra en “OFF” pero el sistema no puede confirmar la llave inteligente (porque esta se encuentra fuera del radio de alcance o está desactivada), el zumbador suena durante 3

# Sistema de llave inteligente

segundos y la luz indicadora del sistema de llave inteligente parpadea durante 30 segundos.

- Durante estos 30 segundos se puede utilizar libremente el interruptor principal.
- Después de los 30 segundos se quita el contacto automáticamente.
- Para quitar el contacto inmediatamente, pulse cuatro veces el mando del interruptor principal antes de que transcurran 2 segundos.

## OPEN (apertura)

SAU79042

Se suministra corriente al interruptor principal. El asiento y el compartimento portaobjetos A pueden abrirse.

Para abrir el asiento y el compartimento portaobjetos A

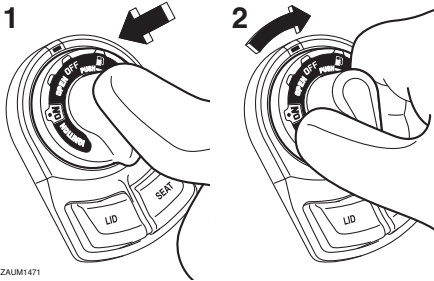

ZALUM1471

1. Empujar.
2. Girar.

1. Con la llave inteligente activada y dentro del radio de alcance, pulse el mando del interruptor principal.
2. Mientras la luz indicadora del sistema de llave inteligente esté encendida, gire el interruptor principal a la posición "OPEN".
3. Para abrir el asiento, pulse el botón "SEAT" y, a continuación, levante la parte trasera del asiento.

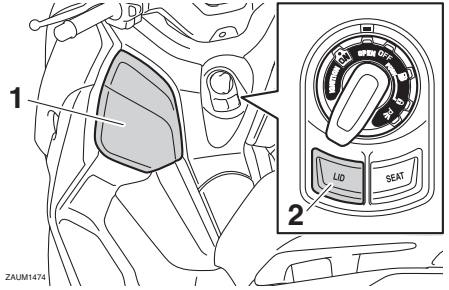

ZALUM1474

1. Compartimento porta objetos A
2. Botón "LID"

4. Para abrir el compartimento portaobjetos A, pulse el botón "LID".

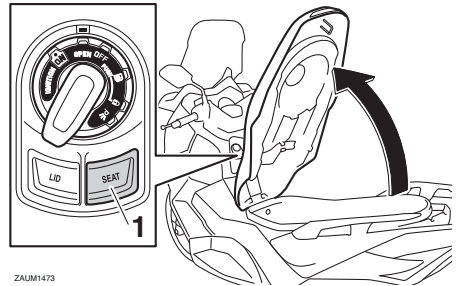

ZALUM1473

1. Botón "SEAT"

## NOTA

Asegúrese de que el asiento y el compartimento portaobjetos están bien cerrados antes de iniciar la marcha.

## Aviso de posición abierta

Para evitar dejar el vehículo desbloqueado de forma accidental al alejarse con el interruptor principal aún en la posición "OPEN", el zumbador del sistema de llave inteligente suena en las condiciones siguientes.

- Cuando el interruptor principal ha estado en la posición "OPEN" durante 3 minutos
- Si se desactiva la llave inteligente mientras el interruptor principal está en la posición "OPEN"

# Sistema de llave inteligente

- Si se aleja del radio de alcance del sistema de llave inteligente con el interruptor principal en la posición "OPEN"

Si el zumbador suena tras 3 minutos, gire el interruptor principal a "OFF" o "🔒".

Si el zumbador suena debido a que la llave inteligente se ha desactivado o se ha movido fuera del radio de alcance, active la llave inteligente y regrese a dicho radio.

## NOTA

- El zumbador se apaga transcurrido 1 minuto.
- El asiento también puede abrirse con la llave mecánica. (Véase la página 4-21).

3

## "🔒" (bloq.)

SAU76521

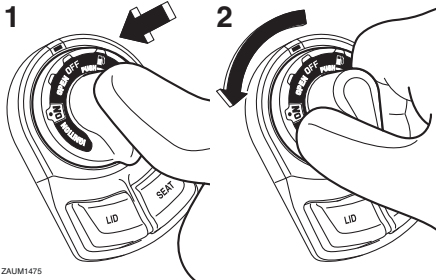

ZAUM1475

1. Empujar.
2. Pulse y gire.

La dirección está bloqueada y todos los sistemas eléctricos están desactivados.

## Para bloquear la dirección

1. Gire el manillar completamente a la izquierda.
2. Con la llave inteligente activada y dentro del radio de alcance, pulse el mando del interruptor principal.

3. Mientras la luz indicadora del sistema de llave inteligente esté encendida, pulse y gire el interruptor principal a "🔒".

## NOTA

Si la dirección no se bloquea, inténtelo girando el manillar ligeramente a la derecha.

## Para desbloquear la dirección

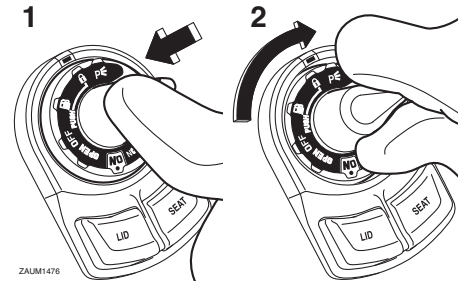

ZAUM1476

1. Empujar.
2. Pulse y gire.

1. Con la llave inteligente activada y dentro del radio de alcance, pulse el mando del interruptor principal.
2. Mientras la luz indicadora del sistema de llave inteligente esté encendida, pulse y gire el interruptor principal a la posición deseada.

SAU76903

## P< (estacionamiento)

Las luces de emergencia y los intermitentes se pueden encender, pero el resto de los sistemas eléctricos están desconectados.

## Para utilizar la posición "P<"

1. Con el interruptor principal en la posición "🔒" y la llave inteligente activada y dentro del radio de alcance, pulse el mando del interruptor principal.

# Sistema de llave inteligente

2. Mientras la luz indicadora del sistema de llave inteligente está encendida, gire el interruptor principal a “PΞ”.

Para cancelar la posición “PΞ”

Simplemente gire el interruptor principal a “P”.

SCA20760

## ATENCIÓN

El uso de las luces de emergencia o los intermitentes durante un periodo de tiempo prolongado podría ocasionar la descarga de la batería.

SAU79000

“P” (cubierta del tapón del depósito de gasolina)

Para abrir el tapón del depósito de gasolina

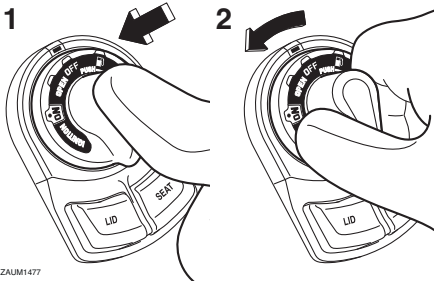

ZALM1477

1. Empujar.
2. Girar.

1. Con la llave inteligente activada y dentro del radio de alcance, pulse el mando del interruptor principal.
2. Mientras la luz indicadora del sistema de llave inteligente esté encendida, gire el interruptor principal a “P”.

Para cerrar el tapón del depósito de gasolina

Empuje la cubierta del tapón del depósito de gasolina hasta que se cierre.

**NOTA** Verifique que la cubierta del tapón del depósito de gasolina esté bien cerrada antes de iniciar la marcha.

# Funciones de los instrumentos y mandos

## Luces indicadores y luces de aviso

SAU4939D

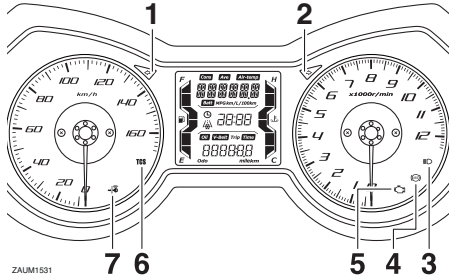

ZALM1531

1. Luz indicadora de intermitencia izquierda “↵”
2. Luz indicadora de intermitencia derecha “↶”
3. Luz indicadora de la luz de carretera “≡〇”
4. Luz indicadora del sistema antibloqueo de frenos (ABS) “(ABS)”
5. Luz de aviso de avería del motor “⚠”
6. Luz indicadora del sistema de control de tracción “TCS”
7. Luz indicadora del sistema de llave inteligente “🔑”

### Luces indicadoras de intermitencia “↵” y “↶”

SAU11032

Cada luz indicadora parpadea cuando el correspondiente intermitente está activado.

### Luz indicadora de la luz de carretera “≡〇”

SAU11081

Este testigo se enciende cuando están conectadas las luces de carretera.

### Luz de aviso de avería del motor “⚠”

SAU78180

Esta luz de aviso se enciende si se detecta una anomalía en el motor u otro sistema de control del vehículo. En ese caso, haga revisar el sistema de autodiagnóstico del vehículo en un concesionario Yamaha.

El circuito eléctrico de la luz de aviso se puede comprobar girando el interruptor principal a “ON”. La luz de aviso debe encenderse durante unos segundos y luego apagarse.

Si la luz de aviso no se enciende inicialmente al girar el interruptor principal a “ON” o permanece encendida, haga revisar el vehículo en un concesionario Yamaha.

### Luz de aviso del sistema ABS “(ABS)”

SAU78171

Durante el funcionamiento normal, la luz de aviso del sistema ABS se enciende cuando se gira el interruptor principal a “ON” y se apaga después de circular a 10 km/h (6 mi/h) o más.

Si la luz de aviso del sistema ABS:

- no se enciende cuando se gira el interruptor principal a “ON”
- se enciende o parpadea durante la marcha
- no se apaga después de circular a una velocidad de 10 km/h (6 mi/h) o superior

Es posible que el ABS no funcione correctamente. En cualquiera de las circunstancias anteriormente señaladas, haga revisar el sistema lo antes posible en un concesionario Yamaha. (Véase en la página 4-14 una explicación del ABS).

SWA16041

## ADVERTENCIA

Si la luz de aviso del ABS no se apaga después de circular a una velocidad de 10 km/h (6 mi/h) o superior o se enciende o parpadea durante la marcha, el sistema de frenos pasa a funcionar del modo convencional. En cualquiera de estos casos, o si la luz de aviso no se enciende en absoluto, extreme las precauciones para evitar el posible bloqueo de las ruedas en las frenadas de emergen-

# Funciones de los instrumentos y mandos

SAU63544

cia. Haga revisar el sistema de frenos y los circuitos eléctricos en un concesionario Yamaha lo antes posible.

## NOTA

La luz de aviso del sistema ABS puede encenderse cuando se acelera el motor con el vehículo sobre su caballete central, pero esto no es una indicación de avería.

En tal caso, apague el interruptor principal y, a continuación, vuelva a encenderlo para reiniciar la luz indicadora.

SAU78591

## Luz indicadora del sistema de control de tracción "TCS"

Esta luz indicadora parpadea cuando el control de tracción está activado.

Cuando el sistema de control de tracción se desactiva, esta luz indicadora se enciende. (Véase la página 4-15).

## NOTA

Cuando se da el contacto del vehículo, la luz debe encenderse durante unos segundos y luego apagarse. Si la luz no se enciende, o si la luz permanece encendida, haga revisar el vehículo en un concesionario Yamaha.

SAU78600

## Luz indicadora del sistema de llave inteligente "iK"

Esta luz indicadora comunica el estado del sistema de llave inteligente. Cuando el sistema de llave inteligente funciona con normalidad, esta luz indicadora está apagada. Si se produce un error en el sistema de llave inteligente, la luz indicadora parpadea. La luz indicadora parpadea asimismo cuando hay comunicación entre el vehículo y la llave inteligente y cuando se realizan ciertas operaciones del sistema de llave inteligente.

## Velocímetro

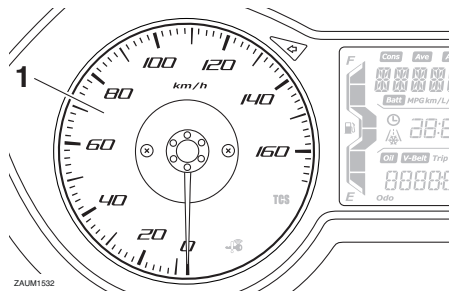

ZALM1552

1. Velocímetro

## Reino Unido

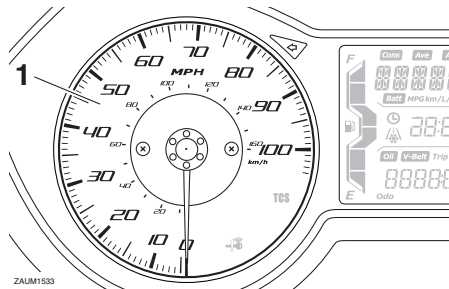

ZALM1553

1. Velocímetro

El velocímetro indica la velocidad de desplazamiento del vehículo.

Cuando se da el contacto, la aguja del velocímetro recorre una vez toda la escala de velocidades y luego vuelve a cero a fin de probar el circuito eléctrico.

# Funciones de los instrumentos y mandos

## Tacómetro

SAU63551

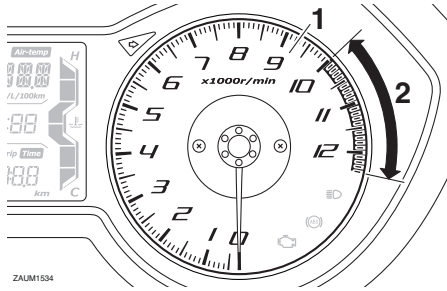

1. Tacómetro
2. Zona roja del tacómetro

El tacómetro eléctrico permite al conductor vigilar el régimen del motor y mantenerlo dentro de los márgenes de potencia adecuados.

Cuando se da el contacto, la aguja del tacómetro recorre una vez toda la escala de rpm y luego vuelve a cero rpm a fin de probar el circuito eléctrico.

### ATENCIÓN

SCA10032

No utilice el motor en la zona roja del tacómetro.

Zona roja: a partir de 10000 r/min

## Visor multifunción

SAU78486

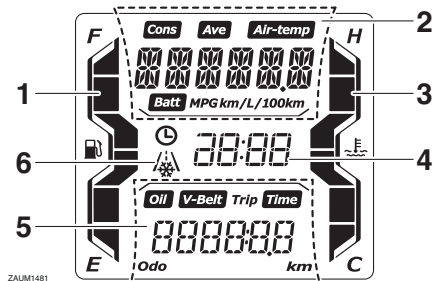

1. Indicador de gasolina
2. Indicador de información
3. Medidor de la temperatura del líquido refrigerante
4. Reloj
5. Indicador de cuentakilómetros parcial
6. Indicador de aviso de hielo "▲▲"

### ADVERTENCIA

SWA12423

Antes de modificar cualquier ajuste en la pantalla multifunción, pare el vehículo. Cambiar ajustes en marcha puede distraer al conductor, con el consiguiente riesgo de accidente.

El interruptor "TRIP/INFO" está situado en el lado derecho del manillar. Con este interruptor puede controlar o cambiar los ajustes del indicador multifunción. Para utilizar el interruptor "TRIP", mueva el interruptor "TRIP/INFO" en la dirección (a). Para utilizar el interruptor "INFO", mueva el interruptor "TRIP/INFO" en la dirección (b).



# Funciones de los instrumentos y mandos

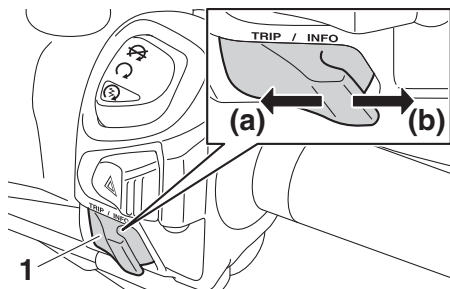

1. Interruptor "TRIP/INFO"

El visor multifunción está provisto de los elementos siguientes:

- reloj
- indicador de gasolina
- indicador de temperatura del líquido refrigerante
- indicador de cuentakilómetros parcial
- indicador de información

## NOTA

Reino Unido: Para cambiar la indicación entre kilómetros y millas, gire el interruptor principal a "ON" mientras pulsa el interruptor "INFO" y, a continuación, siga pulsando el interruptor "INFO" durante ocho segundos.

## Reloj

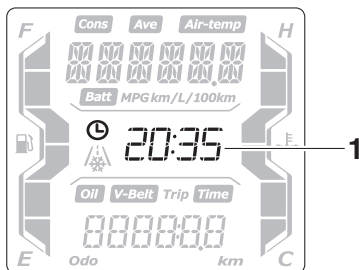

ZAUM1482

1. Reloj

El reloj indica la hora en el sistema de 24 horas.

## Para poner el reloj en hora

1. Gire el interruptor principal a "OFF".
2. Mantenga pulsado el interruptor "TRIP".
3. Gire el interruptor principal a "ON" mientras pulsa el interruptor "TRIP" y, a continuación, siga pulsando el interruptor "TRIP" durante ocho segundos. Los dígitos de las horas comienzan a parpadear.
4. Utilice el interruptor "TRIP" para ajustar las horas.
5. Pulse el interruptor "TRIP" durante tres segundos y, a continuación, suéltelo. Los dígitos de los minutos comienzan a parpadear.
6. Utilice el interruptor "TRIP" para ajustar los minutos.
7. Pulse el interruptor "TRIP" durante tres segundos y, a continuación, suéltelo para poner en funcionamiento el reloj.

## Indicador de gasolina

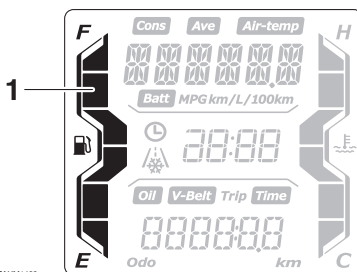

ZAUM1483

1. Indicador de gasolina

El indicador de gasolina indica la cantidad de gasolina que contiene el depósito. A medida que disminuye el nivel de gasolina, los segmentos del indicador se van apagando desde "F" (lleno) hasta "E" (vacío). Cuando el último segmento del indicador de gasolina empiece a parpadear, ponga gasolina lo antes posible.

# Funciones de los instrumentos y mandos

## NOTA

- Si se detecta una anomalía en el indicador de gasolina, todos los segmentos parpadean repetidamente. En ese caso, haga revisar el vehículo en un concesionario Yamaha.
- Cuando quedan aproximadamente 2.4 L (0.63 US gal, 0.53 Imp.gal) de gasolina en el depósito, el último segmento del indicador de gasolina comienza a parpadear. La indicación cambia automáticamente a cuentakilómetros parcial en reserva de gasolina "F Trip" y comienza a contar la distancia recorrida desde ese punto.

## NOTA

- Si se detecta una anomalía en el indicador de temperatura del líquido refrigerante, todos los segmentos parpadean repetidamente. En ese caso, haga revisar el vehículo lo antes posible en un concesionario Yamaha.
- La temperatura del líquido refrigerante varía con los cambios de tiempo y con la carga del motor.

4

## Indicador de temperatura del líquido refrigerante

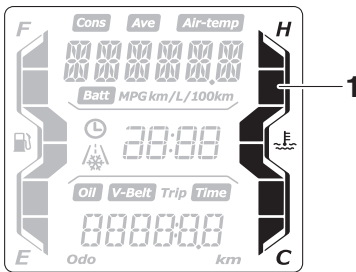

ZALUM1484

1. Medidor de la temperatura del líquido refrigerante

El medidor de temperatura del líquido refrigerante indica la temperatura del líquido refrigerante.

Si el segmento superior parpadea, pare el vehículo, a continuación pare el motor y deje que el motor se enfríe. (Véase la página 7-34).

SCA10022

## ATENCIÓN

**No mantenga el motor en marcha si se está recalentando.**

## Indicador de cuentakilómetros parcial

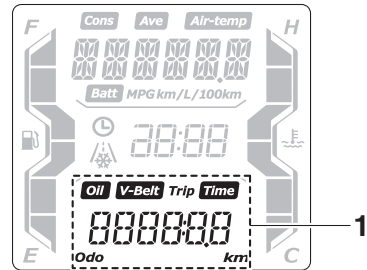

ZALUM1485

1. Indicador de cuentakilómetros parcial

El indicador de cuentakilómetros parcial está provisto de los elementos siguientes:

- cuentakilómetros
- cuentakilómetros parcial
- cuentahoras parcial
- cuentakilómetros parcial de reserva de gasolina
- cuentakilómetros de cambio de aceite
- cuentakilómetros de cambio de correa trapezoidal

Pulse el interruptor "TRIP" para cambiar la indicación entre cuentakilómetros "Odo", cuentakilómetros parcial "Trip", cuentahoras parcial "Trip Time", cuentakilómetros de cambio de aceite "Oil Trip" y cuentakilómetros de cambio de la correa trapezoidal "V-Belt Trip" en el orden siguiente:

Odo → Trip → Trip Time → Oil Trip → V-Belt Trip → Odo

# Funciones de los instrumentos y mandos

## NOTA

Cuando quedan aproximadamente 2.4 L (0.63 US gal, 0.53 Imp.gal) de gasolina en el depósito, el último segmento del indicador de gasolina comienza a parpadear. La indicación cambia automáticamente a cuentakilómetros parcial en reserva de gasolina "F Trip" y comienza a contar la distancia recorrida desde ese punto.

## Cuentakilómetros "Odo" y cuentakilómetros parcial "Trip"

El cuentakilómetros muestra la distancia total recorrida por el vehículo.

El cuentakilómetros parcial muestra la distancia recorrida desde que se puso a cero por última vez.

Para poner a cero el cuentakilómetros parcial, selecciónelo pulsando el interruptor "TRIP" y, a continuación, pulse el interruptor "TRIP" durante tres segundos.

## NOTA

- El cuentakilómetros se bloquea a 999999.
- Cuando llega a 9999.9, el cuentakilómetros parcial se pone a cero y sigue contando.

## Cuentahoras parcial "Time"

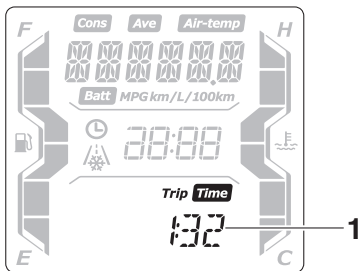

1. Cuentakilómetros parcial

El cuentahoras parcial indica el tiempo transcurrido con el interruptor principal en la posición "ON" desde que se puso a cero por última vez.

El tiempo máximo que se puede mostrar es 99:59.

## NOTA

Para poner a cero el cuentahoras parcial, selecciónelo pulsando el interruptor "TRIP" y, a continuación, pulse el interruptor "TRIP" durante tres segundos.

## Cuentakilómetros parcial en reserva de gasolina "F Trip"

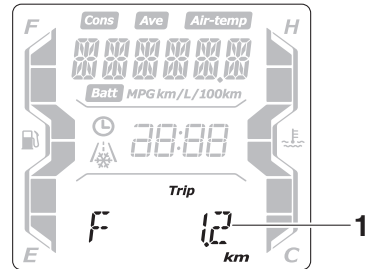

1. Cuentakilómetros parcial en reserva de gasolina

Cuando quedan aproximadamente 2.4 L (0.63 US gal, 0.53 Imp.gal) de gasolina en el depósito, el último segmento del indicador de gasolina comienza a parpadear. La indicación cambia automáticamente a cuentakilómetros parcial en reserva de gasolina "F Trip" y comienza a contar la distancia recorrida desde ese punto. En ese caso, pulse el interruptor "TRIP" para cambiar la indicación en el orden siguiente:

F Trip → Oil Trip → V-Belt Trip → Odo → Trip → Trip Time → F Trip

Para poner a cero el cuentakilómetros en reserva de gasolina, selecciónelo pulsando el interruptor "TRIP" y, a continuación, pulse el interruptor "TRIP" durante tres segundos.

# Funciones de los instrumentos y mandos

El cuentakilómetros parcial en reserva de gasolina se pone a cero automáticamente y desaparece después de repostar y recorrer 5 km (3 mi).

## Cuentakilómetros de cambio de aceite “Oil Trip”

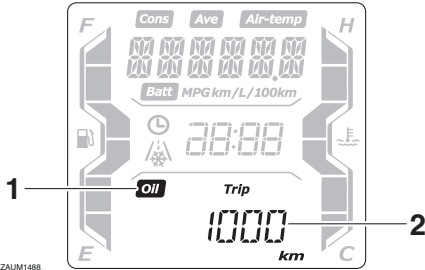

1. Indicador de cambio de aceite “Oil”
2. Cuentakilómetros de cambio de aceite

El cuentakilómetros de cambio de aceite muestra la distancia recorrida desde el último cambio de aceite.

El indicador de cambio de aceite “OIL” parpadea a los primeros 1000 km (600 mi), luego a los 5000 km (3000 mi) y posteriormente cada 6000 km (3500 mi) para indicar que se debe cambiar el aceite del motor.

Después de cambiar el aceite de motor, debe reiniciar el indicador y el cuentakilómetros de cambio de aceite. Para reiniciar los dos, seleccione el cuentakilómetros de cambio de aceite y, a continuación, pulse el interruptor “TRIP” durante tres segundos. Mientras el cuentakilómetros de cambio de aceite está parpadeando, pulse el interruptor “TRIP” durante 15-20 segundos. Suelte el interruptor “TRIP”; la indicación del cuentakilómetros de cambio de aceite se pone a cero.

### NOTA

Si cambia el aceite de motor antes de que se encienda el indicador (es decir, antes de que se cumpla el intervalo de cambio periódico

de aceite), deberá poner a cero el indicador para que se encienda en el momento correcto.

## Cuentakilómetros de cambio de la correa trapezoidal “V-Belt Trip”

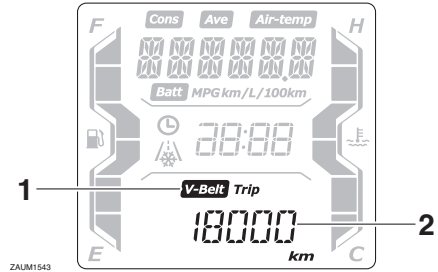

1. Indicador de cambio de la correa trapezoidal “V-Belt”
2. Cuentakilómetros de cambio de correa trapezoidal

El cuentakilómetros de cambio de la correa trapezoidal muestra la distancia recorrida desde el último cambio de correa.

El indicador de cambio de la correa trapezoidal “V-Belt” parpadea cada 18000 km (10500 mi) para indicar que se debe cambiar la correa.

Después de cambiar la correa, reinicie el indicador y el cuentakilómetros de cambio de la correa trapezoidal. Para reiniciar los dos, seleccione el cuentakilómetros de cambio de la correa trapezoidal y, a continuación, pulse el interruptor “TRIP” durante tres segundos.

Mientras el cuentakilómetros de cambio de la correa trapezoidal está parpadeando, pulse el interruptor “TRIP” durante 15-20 segundos. Suelte el interruptor “TRIP”; la indicación del cuentakilómetros de cambio de la correa trapezoidal se pone a cero.

### NOTA

Si cambia la correa antes de que se encienda el indicador (es decir, antes de que se cumpla el intervalo de cambio periódico de

# Funciones de los instrumentos y mandos

la correa), deberá poner a cero el cuentakilómetros de cambio de la correa para que el indicador se encienda en el momento correcto.

## Indicador de información

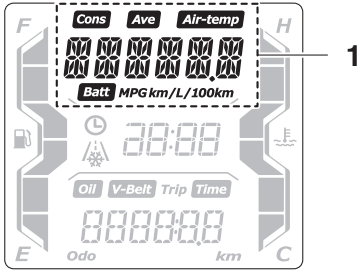

Z4UM1490

### 1. Indicador de información

El indicador de información está provisto de los elementos siguientes:

- indicador de la temperatura del aire
- indicador de voltaje de la batería
- indicador del sistema de control de tracción
- indicador del consumo medio de gasolina
- indicador del consumo instantáneo de gasolina
- indicador de la velocidad media
- función de mensaje de aviso

### Selección del indicador de información

Pulse el interruptor "INFO" para cambiar la indicación entre temperatura del aire "Air-temp", voltaje de la batería "Battery", control de tracción "TCS ON" o "TCSOFF", consumo medio de gasolina "Consumption/Average\_ \_ km/L" o "Consumption/Average\_ \_ L/100 km", consumo instantáneo de gasolina "Consumption\_ \_ km/L" o "Consumption\_ \_ L/100 km" y velocidad media "Average" en el orden siguiente:

Air-temp → Battery → TCS ON o TCSOFF  
→ Consumption/Average\_ \_ km/L →  
Consumption/Average\_ \_ L/100 km →  
Consumption\_ \_ km/L → Consumption\_ \_  
L/100 km → Average → Air-temp

Reino Unido:

Pulse el interruptor "TRIP" para cambiar la indicación entre temperatura del aire "Air-temp", voltaje de la batería "Battery", control de tracción "TCS ON" o "TCSOFF", consumo medio de gasolina "Consumption/Average\_ \_ km/L", "Consumption/Average\_ \_ L/100 km" o "Consumption/Average\_ \_ MPG", consumo instantáneo de gasolina "Consumption\_ \_ km/L", "Consumption\_ \_ L/100 km" o "Consumption\_ \_ MPG" y velocidad media "Average" en el orden siguiente:

Air-temp → Battery → TCS ON o TCSOFF  
→ Consumption/Average\_ \_ km/L →  
Consumption/Average\_ \_ L/100 km →  
Consumption/Average\_ \_ MPG →  
Consumption\_ \_ km/L → Consumption\_ \_  
L/100 km → Consumption\_ \_ MPG  
→ Average → Air-temp

### NOTA

- Cuando las unidades seleccionadas para el indicador son kilómetros, no se muestra "Consumption/Average\_ \_ MPG" y "Consumption\_ \_ MPG".
- Cuando las unidades seleccionadas para el indicador son millas, no se muestra "Consumption/Average\_ \_ km/L", "Consumption/Average\_ \_ L/100 km", "Consumption\_ \_ km/L" y "Consumption\_ \_ L/100 km".

# Funciones de los instrumentos y mandos

## Indicación de la temperatura del aire

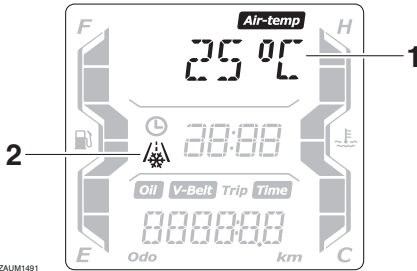

ZAUM1491

1. Indicación de la temperatura del aire
2. Indicador de aviso de hielo “❄️”

4

Muestra la temperatura del aire entre  $-10$  °C y  $50$  °C en incrementos de  $1$  °C. El indicador de aviso de hielo “❄️” parpadea cuando la temperatura se encuentra por debajo de  $4$  °C. La temperatura indicada puede variar con respecto a la temperatura ambiente real.

### NOTA

La precisión de la indicación de la temperatura puede verse afectada por el calor del motor cuando se circula a baja velocidad (por debajo de aproximadamente  $20$  km/h [ $12$  mi/h]) o al detenerse en señales de tráfico, etc.

## Indicador de voltaje de la batería

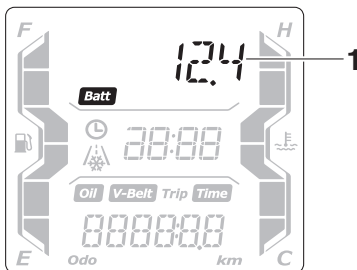

ZAUM1492

1. Indicador de voltaje de la batería

Este indicador muestra el estado de carga actual de la batería.

### NOTA

- Si el motor gira lentamente cuando se utiliza el interruptor de arranque, haga cargar la batería en un concesionario Yamaha.
- Si la indicación del voltaje de la batería es “---”, haga revisar la batería en un concesionario Yamaha.

## Indicador del sistema de control de tracción

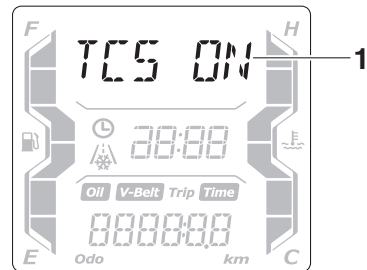

ZAUM1493

1. Indicador del sistema de control de tracción

Este indicador muestra el estado actual del sistema de control de tracción. (Véase la página 4-15).

- “TCS ON”: el sistema está activado
- “TCSOFF”: el sistema está desactivado

### NOTA

Si solo se muestra “TCS”, hay un error de comunicación en el vehículo. Haga revisar el vehículo en un concesionario Yamaha lo antes posible.

# Funciones de los instrumentos y mandos

## Pantalla del consumo medio de gasolina

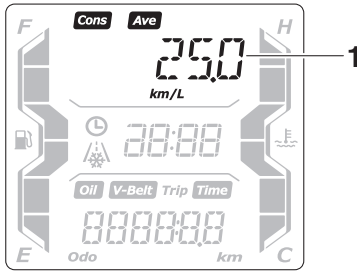

ZALUM1494

### 1. Pantalla del consumo medio de gasolina

Esta indicación calcula el consumo medio de gasolina desde la última vez que se reinició.

El consumo medio de gasolina puede mostrarse como “Consumption/Average\_ \_ km/L”, “Consumption/Average\_ \_ L/100 km” o “Consumption/Average\_ \_ MPG” (Reino Unido).

- “Consumption/Average\_ \_ km/L”: Distancia media que se puede recorrer con 1.0 L de gasolina.
- “Consumption/Average\_ \_ L/100 km”: Cantidad media de gasolina necesaria para recorrer 100 km.
- “Consumption/Average\_ \_ MPG” (Reino Unido): distancia media que se puede recorrer con 1.0 Imp.gal de gasolina.

Para reiniciar el consumo medio de gasolina, pulse el interruptor “INFO” durante al menos tres segundos.

### NOTA

Después de reiniciar el consumo medio de gasolina, se muestra “\_ \_” hasta que el vehículo ha recorrido 1 km (0.6 mi).

## Pantalla del consumo instantáneo de gasolina

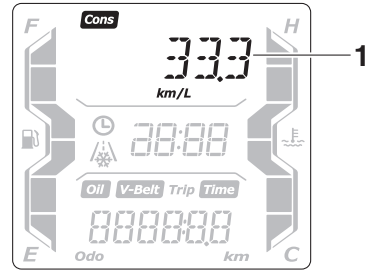

ZALUM1495

### 1. Pantalla del consumo instantáneo de gasolina

Esta función calcula el consumo de gasolina en las condiciones de marcha del momento.

El consumo instantáneo puede mostrarse como “Consumption\_ \_ km/L”, “Consumption\_ \_ L/100 km” o “Consumption\_ \_ MPG” (Reino Unido).

- “Consumption\_ \_ km/L”: Distancia que se puede recorrer con 1.0 L de gasolina en las condiciones de marcha del momento.
- “Consumption\_ \_ L/100 km”: Cantidad de gasolina necesaria para recorrer 100 km en las condiciones de marcha del momento.
- “Consumption\_ \_ MPG” (Reino Unido): Distancia que se puede recorrer con 1.0 Imp.gal de gasolina en las condiciones de marcha del momento.

### NOTA

Cuando se circula a menos de 10 km/h (6 mi/h), se muestra “\_ \_”.

# Funciones de los instrumentos y mandos

## Indicador de velocidad media

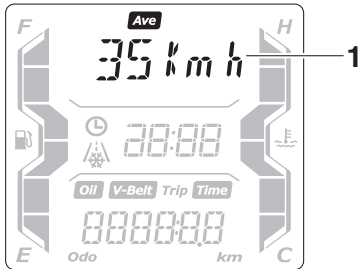

1. Indicador de velocidad media

4

Muestra la velocidad media "Average\_\_ \_kmh" o "Average\_\_ \_MPH" (Reino Unido). La velocidad media es la distancia total dividida por el tiempo total (con el interruptor principal en la posición "ON") desde que el indicador se puso a cero por última vez. El indicador muestra la velocidad media desde que se puso a cero por última vez. Para poner a cero el indicador de velocidad media, selecciónelo pulsando el interruptor "INFO" y, a continuación, pulse el interruptor "INFO" durante tres segundos.

## Función de mensaje de aviso

Esta función muestra un mensaje de aviso correspondiente al aviso actual.

"L FUEL": Se muestra cuando el último segmento del indicador de gasolina comienza a parpadear. Si se muestra "L FUEL", ponga gasolina lo antes posible.

"H TEMP": Se muestra cuando el segmento superior del indicador de temperatura del refrigerante comienza a parpadear. Si se muestra "H TEMP", detenga el vehículo, pare el motor y deje que se enfríe.

"ICE": Se muestra cuando el indicador de aviso de hielo  comienza a parpadear. Si se muestra "ICE", vigile la presencia de hielo en la calzada.

"OIL SERV": Se muestra cuando el indicador de cambio de aceite "OIL" comienza a parpadear. Si se muestra "OIL SERV", cambie el aceite del motor y, a continua-

ción, reinicie el indicador de cambio de aceite y el cuentakilómetros de cambio de aceite.

"V-BELT SERV": Se muestra cuando el indicador de cambio de la correa trapezoidal "V-Belt" comienza a parpadear. Si se muestra "V-BELT SERV", cambie la correa trapezoidal y, a continuación, reinicie el indicador y el cuentakilómetros de cambio de la correa trapezoidal.

Cuando hay dos o más avisos, los mensajes de aviso se muestran en el orden siguiente:

L FUEL → H TEMP → ICE → OIL SERV → VBELT SERV → L FUEL



# Funciones de los instrumentos y mandos

## Interruptores del manillar

SAU1234M

SAU12461

### Izquierda

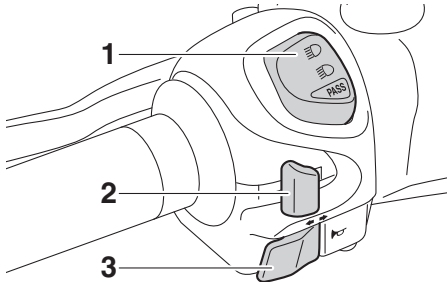

1. Conmutador “/” / interruptor de ráfagas “”
2. Interruptor de intermitencia “/”
3. Interruptor de la bocina “”

### Derecha

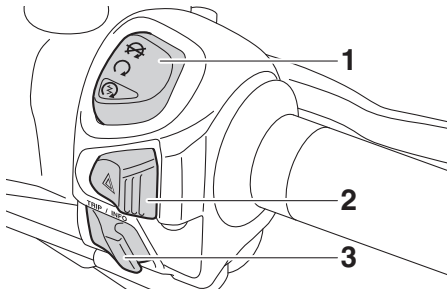

1. Interruptor de paro/marcha/arranque “/”
2. Interruptor de luces de emergencia “”
3. Interruptor “TRIP/INFO”

## Conmutador de luces/interruptor de ráfagas “/”/PASS”

SAU54201

Sitúe este interruptor en “” para poner la luz de carretera y en “” para poner la luz de cruce.

Para hacer ráfagas, pulse el lado “PASS” del interruptor mientras los faros estén en posición de luz de cruce.

## Interruptor de intermitencia “/”

Para señalar un giro a la derecha pulse este interruptor hacia la posición “”. Para señalar un giro a la izquierda pulse este interruptor hacia la posición “”. Cuando lo suelte, el interruptor volverá a su posición central. Para apagar los intermitentes pulse el interruptor una vez éste haya regresado a su posición central.

## Interruptor de la bocina “”

SAU12501

Pulse este interruptor para hacer sonar la bocina.

## Interruptor de paro/marcha/arranque “/”

SAU54212

Para poner el motor en marcha con el arranque eléctrico, sitúe este interruptor en “” y, a continuación, pulse el interruptor hacia “”. Véanse las instrucciones de arranque en la página 6-2 antes de arrancar el motor.

Sitúe este interruptor en “” para parar el motor en caso de emergencia, por ejemplo si el vehículo vuelca o se atasca el cable del acelerador.

## Interruptor de luces de emergencia “”

SAU78190

Con el interruptor principal en la posición “ON” o “”, utilice este interruptor para encender las luces de emergencia (todos los intermitentes parpadean simultáneamente).

Las luces de emergencia se utilizan en caso de emergencia o para avisar a otros conductores cuando detenga su vehículo en un lugar en el que pueda representar un peligro para el tráfico.

# Funciones de los instrumentos y mandos

SCA10062

SAU12902

## ATENCIÓN

No utilice las luces de emergencia durante un periodo prolongado con el motor parado, ya que puede descargarse la batería.

SAU78491

### Interruptor "TRIP/INFO"

Este interruptor se utiliza para efectuar cambios de ajuste y visualización en el indicador multifunción. Para más información, consulte la página 4-3.

4

Para utilizar el interruptor "TRIP", mueva el interruptor "TRIP/INFO" en la dirección (a). Para utilizar el interruptor "INFO", mueva el interruptor "TRIP/INFO" en la dirección (b).

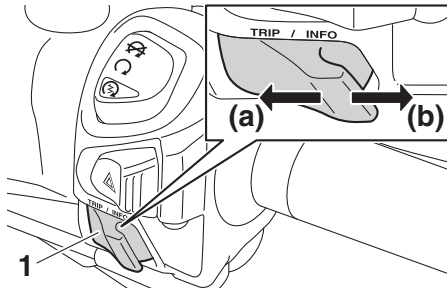

1. Interruptor "TRIP/INFO"

### Maneta del freno delantero

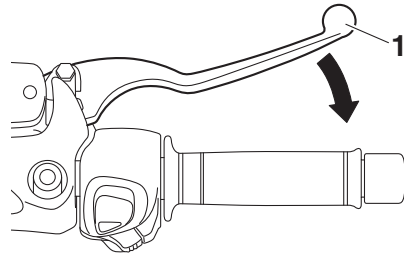

1. Maneta del freno delantero

La maneta de freno delantero está situada en el lado derecho del manillar. Para aplicar el freno delantero, tire de esta maneta hacia el puño del acelerador.

## Maneta del freno trasero

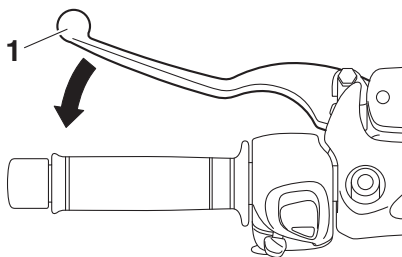

### 1. Maneta del freno trasero

La maneta de freno trasero está situada en el lado izquierdo del manillar. Para aplicar el freno trasero tire de esta maneta hacia el puño del manillar.

## ABS

El ABS (sistema antibloqueo de frenos) de Yamaha dispone de un doble sistema de control electrónico que actúa de forma independiente sobre los frenos delantero y trasero.

Utilice los frenos con ABS del mismo modo que unos frenos convencionales. Si el ABS se activa, puede notar una vibración en las manetas del freno. En tal caso, siga frenando y deje que el ABS actúe; no “bombeo” los frenos, pues se reduciría la efectividad de la frenada.

SWA16051

## **⚠ ADVERTENCIA**

**Mantenga siempre una distancia suficiente con el vehículo de delante en función de la velocidad, incluso con ABS.**

- El ABS funciona mejor con distancias de frenada largas.
- En algunas calzadas, como por ejemplo superficies irregulares o gravilla, la distancia de frenada puede ser mayor con ABS que sin ABS.

El ABS se controla mediante una ECU que cambia al sistema de freno convencional en caso de que se produzca un fallo.

## NOTA

- El ABS efectúa una prueba de auto-diagnóstico cada vez que el vehículo inicia la marcha después de girar el interruptor principal a “ON” y de circular a una velocidad de 10 km/h (6 mi/h) o superior. Durante dicha prueba se puede oír un chasquido por la parte delantera del vehículo y, si se acciona una de las manetas de freno, aunque sea ligeramente, se puede notar una vibración en la propia maneta; esto es normal.
- Este ABS dispone de una función de prueba que permite al conductor experimentar la vibración en las manetas

# Funciones de los instrumentos y mandos

del freno cuando el ABS está actuando. No obstante, consulte a su concesionario Yamaha puesto que se necesitan herramientas especiales.

SAU78611

SCA20100

## ATENCIÓN

**Evite dañar el sensor de la rueda o el rotor del sensor de la rueda; ya que, de producirse, ocasionaría el incorrecto funcionamiento del sistema ABS.**

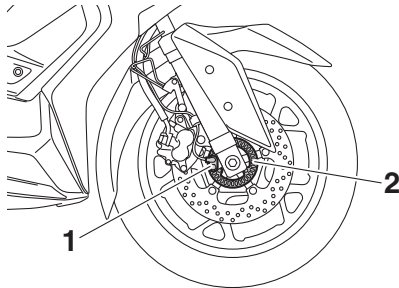

1. Sensor de la rueda delantera
2. Rotor del sensor de la rueda delantera

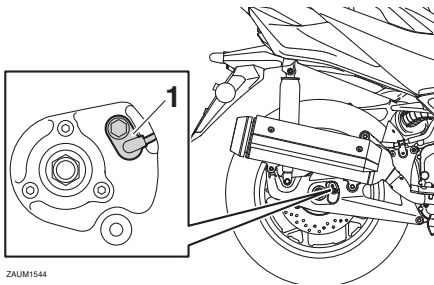

ZAUM1544

1. Sensor de la rueda trasera

## Sistema de control de tracción

El sistema de control de tracción (TCS) ayuda a mantener la tracción cuando se acelera en superficies resbaladizas, por ejemplo carreteras sin asfaltar o mojadas. Si los sensores detectan que la rueda trasera empieza a patinar (giro sin control), el sistema de control de tracción regula la potencia del motor hasta que se restablece la tracción.

Cuando el control de tracción está acoplado, la luz indicadora "TCS" parpadea. Puede notar variaciones en la respuesta del motor o en los ruidos del escape.

SWA18860

## ADVERTENCIA

**El sistema de control de tracción no debe sustituir a una conducción adecuada a las condiciones imperantes. El control de tracción no puede impedir una pérdida de tracción por exceso de velocidad al entrar en una curva, cuando se da un acelerón con la motocicleta muy inclinada o cuando se frena; tampoco puede impedir que la rueda delantera patine. Al igual que con cualquier vehículo, aproxímese con precaución a las superficies que puedan ser resbaladizas y evite las superficies muy resbaladizas.**

# Funciones de los instrumentos y mandos

## Selección del sistema de control de tracción

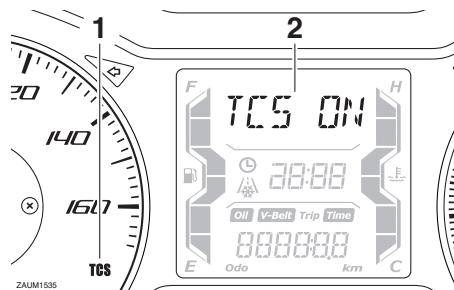

1. Luz indicadora del sistema de control de tracción "TCS"
2. Indicador del sistema de control de tracción

Cuando se da el contacto del vehículo, el control de tracción se activa automáticamente.

Para desactivar el sistema de control de tracción, utilice el interruptor "INFO" para cambiar la indicación de información a la indicación del sistema de control de tracción. A continuación, pulse el interruptor "INFO" durante tres segundos. La indicación muestra "TCSOFF" y la luz indicadora "TCS" se enciende.

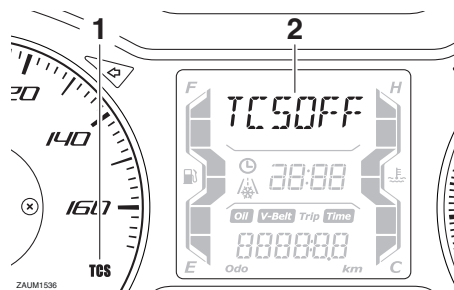

1. Luz indicadora del sistema de control de tracción "TCS"
2. Indicador del sistema de control de tracción

## NOTA

Desactive el sistema de control de tracción para ayudar a liberar la rueda trasera si el vehículo se atasca en barro, arena u otra superficie blanda.

SCA16801

## ATENCIÓN

Utilice únicamente los neumáticos de especificados. (Consulte la página 7-16). El uso de neumáticos de medidas diferentes impedirá que el sistema de control de tracción controle con precisión la rotación de las ruedas.

## Reajustar el sistema de control de tracción

El sistema de control de tracción se deshabilita automáticamente en determinadas condiciones como, por ejemplo, cuando se detecta un fallo de un sensor o cuando gira una sola rueda durante varios segundos. En ese caso se enciende la luz indicadora "TCS" y posiblemente también la luz de aviso "i".

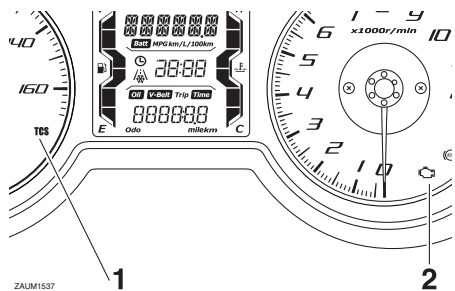

1. Luz indicadora del sistema de control de tracción "TCS"
2. Luz de aviso de avería del motor "i"

## NOTA

Cuando el vehículo se encuentre sobre el caballete central, no revolucione el motor durante un tiempo prolongado. De lo con-

# Funciones de los instrumentos y mandos

SAU78502

trario el sistema de control de tracción se deshabilitará automáticamente y deberá reiniciarse.

Si el sistema de control de tracción se deshabilita automáticamente, intente reiniciarlo del modo siguiente.

1. Pare el vehículo y quite el contacto por completo.
2. Espere unos segundos y vuelva a dar el contacto.
3. La luz indicadora "TCS" debería apagarse y el sistema quedar activado.

4

## NOTA

Si la luz indicadora "TCS" permanece encendida después de reiniciar el sistema, puede seguir utilizando el vehículo; no obstante, hágalo revisar en un concesionario Yamaha lo antes posible.

4. Haga revisar el vehículo para apagar la luz de aviso "TCS" en un concesionario Yamaha.

## Tapón del depósito de gasolina

**Para extraer el tapón del depósito de gasolina**

1. Gire el interruptor principal a "OFF" para abrir la cubierta del tapón del depósito de gasolina.

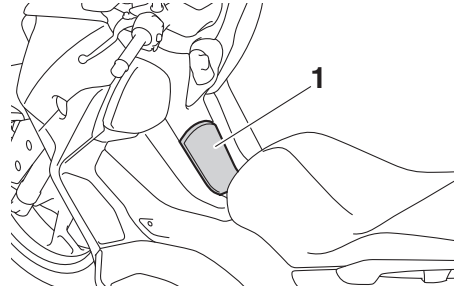

1. Tapa del tapón del depósito de gasolina

2. Gire el tapón del depósito de gasolina en el sentido contrario al de las agujas del reloj hasta que la marca de liberación "O" quede alineada con "▽" y luego extraiga el tapón.

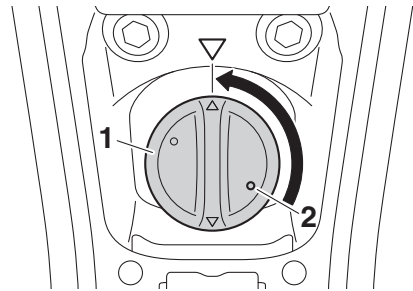

1. Tapón del depósito de gasolina
2. Marca de liberación "O"

**Para colocar el tapón del depósito de gasolina**

1. Introduzca el tapón del depósito de gasolina en la abertura del depósito y gírelo en el sentido de las agujas del reloj hasta que la marca de montaje "△" quede alineada con "▽".

# Funciones de los instrumentos y mandos

SAU13213

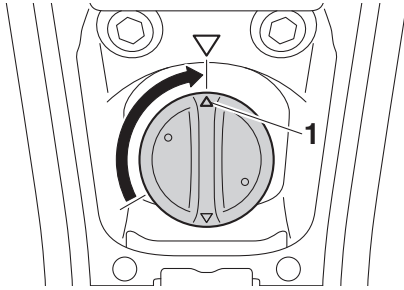

1. Marca de montaje “△”

2. Cierre la cubierta del tapón del depósito de gasolina.

SWA11092

## **ADVERTENCIA**

**Después de repostar, verifique que el tapón del depósito de gasolina quede correctamente cerrado. Una fuga de gasolina significa peligro de incendio.**

## Combustible

Verifique que haya suficiente gasolina en el depósito.

SWA10882

## **ADVERTENCIA**

**La gasolina y los vapores de gasolina son muy inflamables. Para evitar incendios y explosiones y reducir el riesgo de daños personales al repostar combustible, siga estas instrucciones.**

1. Antes de poner gasolina, pare el motor y compruebe que no haya nadie sentado en el vehículo. No ponga nunca gasolina mientras fuma o en proximidad de chispas, llamas vivas u otras fuentes de ignición como los pilotos luminosos de calentadores de agua o secadoras de ropa.
2. No llene en exceso el depósito de gasolina. Deje de llenar cuando la gasolina llegue a la parte inferior del tubo de llenado. La gasolina se expande con el calor y, por tanto, el calor del motor o del sol puede provocar que la gasolina se desborde del depósito.

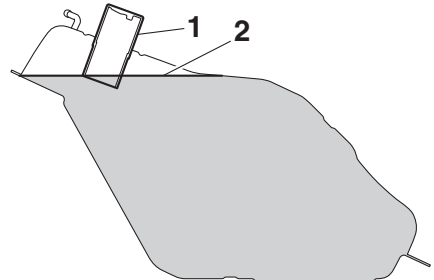

1. Tubo de llenado del depósito de gasolina
2. Nivel de combustible máximo
3. Limpie inmediatamente la gasolina que se haya vertido. **ATENCIÓN: Elimine inmediatamente la gasolina derramada con un trapo limpio,**

# Funciones de los instrumentos y mandos

seco y suave, ya que la gasolina puede dañar las superficies pintadas o las piezas de plástico. [SCA10072]

4. Cierre bien el tapón del depósito de gasolina.

SWA15152

## **⚠ ADVERTENCIA**

La gasolina es tóxica y puede provocar lesiones o la muerte. Manipule la gasolina con cuidado. No trasvase nunca gasolina haciendo sifón con la boca. En caso de ingestión de gasolina, inhalación de vapores de gasolina o contacto de gasolina con los ojos, acuda inmediatamente al médico. Si le cae gasolina sobre la piel, lávese con agua y jabón. Si le cae gasolina sobre la ropa, cámbiese.

SAU75300

### **Gasolina recomendada:**

Gasolina súper sin plomo (Gasohol [E10] aceptable)

### **Capacidad del depósito de gasolina:**

13 L (3.4 US gal, 2.9 Imp.gal)

### **Reserva:**

2.4 L (0.63 US gal, 0.53 Imp.gal)

SCA11401

## **ATENCIÓN**

Utilice únicamente gasolina sin plomo. El uso de gasolina con plomo provocará graves averías en piezas internas del motor tales como las válvulas, los aros del pistón, así como el sistema de escape.



## **NOTA**

- Esta marca identifica el combustible recomendado para este vehículo según especifica la reglamentación europea (EN228).
- Cuando vaya a repostar, compruebe que el boquerel del surtidor de gasolina lleve la misma identificación.

El motor Yamaha ha sido diseñado para funcionar con gasolina súper sin plomo de 95 octanos o más. Si se producen detonaciones (o autoencendido), utilice gasolina de otra marca. El uso de gasolina sin plomo prolonga la vida útil de la bujía y reduce los costes de mantenimiento.

### **Gasohol**

Existen dos tipos de gasohol: gasohol con etanol y gasohol con metanol. El gasohol con etanol se puede utilizar si el contenido de etanol no es superior al 10% (E10). Yamaha no recomienda el uso de gasohol con metanol porque puede dañar el sistema de combustible o provocar una disminución de las prestaciones del vehículo.



## Tubo de desbordamiento del depósito de gasolina

SAU58301

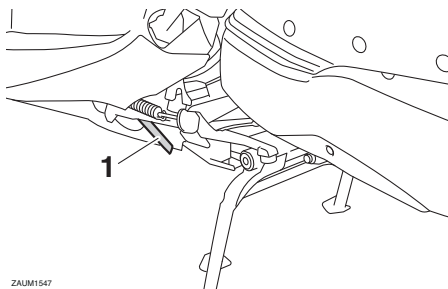

ZAJUM1547

1. Tubo de desbordamiento del depósito de gasolina

Antes de utilizar el vehículo:

- Compruebe la conexión y la dirección del tubo de desbordamiento del depósito de gasolina.
- Compruebe si el tubo de desbordamiento del depósito de gasolina presenta fisuras o daños y cámbielo según sea necesario.
- Verifique que el tubo de desbordamiento del depósito de gasolina no esté obstruido y límpielo si es necesario.

## Catalizadores

SAU13447

Este vehículo está provisto de catalizadores montados en el sistema de escape.

SWA10863

### **! ADVERTENCIA**

El sistema de escape permanece caliente después del funcionamiento. Para prevenir el riesgo de incendio o quemaduras:

- No estacione el vehículo en lugares en los que se pueda producir un incendio, como por ejemplo cerca de rastrojos u otros materiales que arden con facilidad.
- Estacione el vehículo en un lugar en que resulte difícil que los peatones o niños toquen el sistema de escape cuando esté caliente.
- Verifique que el sistema de escape se haya enfriado antes de realizar cualquier operación de mantenimiento.
- No deje el motor al ralentí más de unos pocos minutos. Un tiempo prolongado al ralentí puede provocar la acumulación de calor.

4

SCA10702

### **ATENCIÓN**

Utilice únicamente gasolina sin plomo. El uso de gasolina con plomo provocará daños irreparables en el catalizador.

# Funciones de los instrumentos y mandos

SAU78514

## Compartimentos portaobjetos

Este modelo está equipado con 3 compartimentos portaobjetos. Los compartimentos delanteros y el compartimento portaobjetos trasero están ubicados tal y como se muestra.

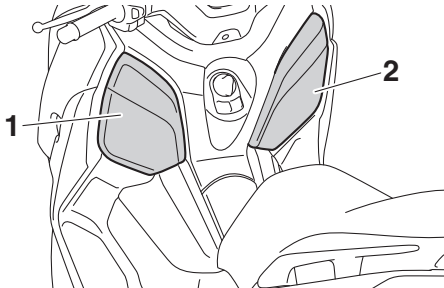

1. Compartimento porta objetos A
2. Compartimento porta objetos B

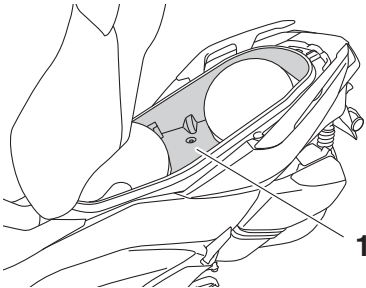

1. Compartimento portaobjetos trasero

### NOTA

- El compartimento portaobjetos A debe abrirse utilizando el sistema de llave inteligente. (Véase la página 3-9).
- El asiento/compartimento portaobjetos trasero se puede abrir con el sistema de llave inteligente o con la llave mecánica.
- Algunos cascos no se pueden guardar en el compartimento portaobjetos trasero debido a su tamaño o forma.

## Compartimento portaobjetos A

Para abrir el compartimento portaobjetos A, gire el interruptor principal a "OPEN" y, a continuación, pulse el botón "LID".

Para cerrar el compartimento portaobjetos A, empuje la tapa del compartimento portaobjetos hasta que se cierre.

## Compartimento portaobjetos B

Para abrir el compartimento portaobjetos B, empuje la tapa del compartimento portaobjetos hacia dentro para desbloquear y, a continuación, tire para abrir.

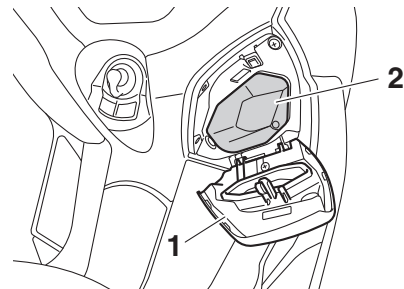

1. Tapa
2. Compartimento portaobjetos

Para cerrar el compartimento portaobjetos B, empuje la tapa del compartimento portaobjetos hasta su posición original.

## Asiento/compartimento portaobjetos trasero

Para abrir el asiento/compartimento portaobjetos trasero con el interruptor principal

Gire el interruptor principal a la posición "OPEN" y, a continuación, pulse el botón "SEAT".

Para abrir el compartimento portaobjetos trasero/asiento con la llave mecánica

1. Abra la tapa de la bocallave.

# Funciones de los instrumentos y mandos

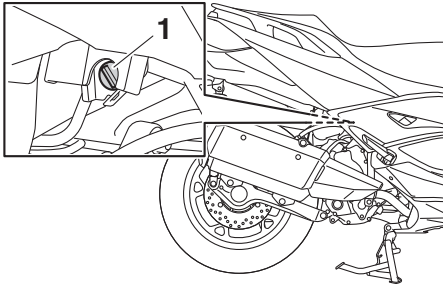

1. Tapa de bocallave
2. Introduzca la llave mecánica en la cerradura del asiento y gírela en el sentido de las agujas del reloj.

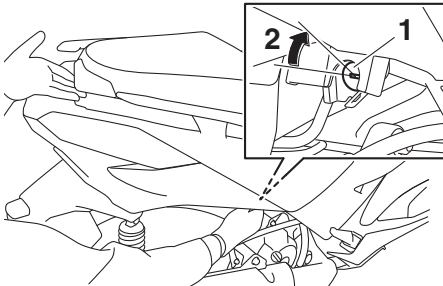

1. Cerradura del asiento
2. Desbloquear.

## NOTA

Asegúrese de cerrar el asiento y todos los compartimentos portaobjetos antes de iniciar la marcha.

SCA24020

## ATENCIÓN

Asegúrese de que la tapa de bocallave está colocada cuando no se está utilizando la llave mecánica.

SCA21150

## ATENCIÓN

Tenga en cuenta los puntos siguientes cuando utilice el compartimento portaobjetos.

- El compartimento portaobjetos acumula calor cuando queda expuesto al sol o al calor del motor; por lo tanto, no guarde en su interior nada que pueda ser sensible al calor, ni consumibles o elementos inflamables.
- Para evitar que se extienda la humedad en el compartimento portaobjetos, envuelva los objetos húmedos en una bolsa de plástico antes de guardarlos en el compartimento.
- El compartimento portaobjetos puede mojarse durante el lavado del vehículo; envuelva los objetos guardados en el compartimento en una bolsa de plástico.
- No guarde en el compartimento objetos de valor o que se puedan romper.

SWA18950

## ⚠ ADVERTENCIA

- No sobrepase el límite de carga de 1 kg (2.2 lb) del compartimento portaobjetos A.
- No sobrepase el límite de carga de 0.5 kg (1.1 lb) del compartimento portaobjetos B.
- No sobrepase el límite de carga de 5 kg (11 lb) del compartimento portaobjetos trasero.
- No sobrepase la carga máxima de 184 kg (406 lb) del vehículo.

# Funciones de los instrumentos y mandos

SAU78521

## Parabrisas

La altura del parabrisas se puede ajustar en dos posiciones según las preferencias del conductor.

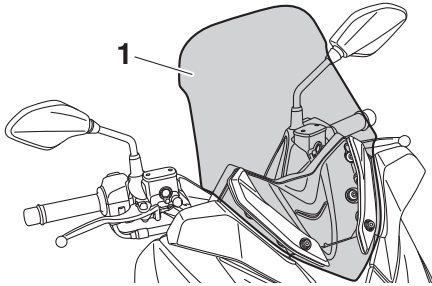

1. Parabrisas

### Para cambiar el parabrisas a la posición alta

1. Retire las tapas de acceso a los pernos extrayendo las fijaciones rápidas.

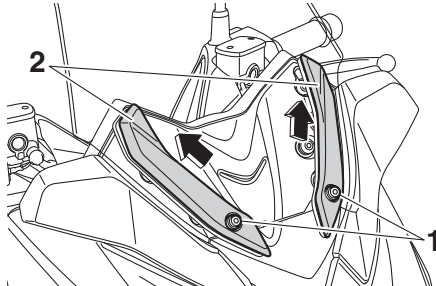

1. Fijación rápida
2. Cubierta de acceso al perno

2. Desmonte el parabrisas extrayendo los pernos.

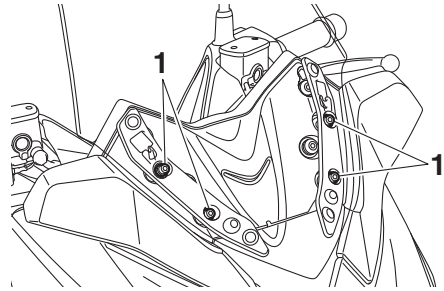

1. Perno

3. Extraiga los pernos y, a continuación, colóquelos en la posición deseada.

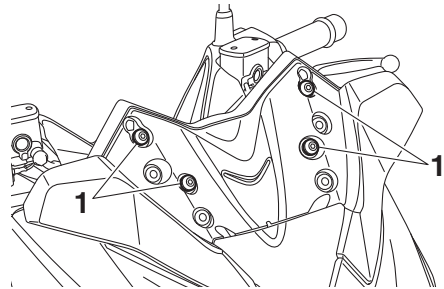

1. Perno

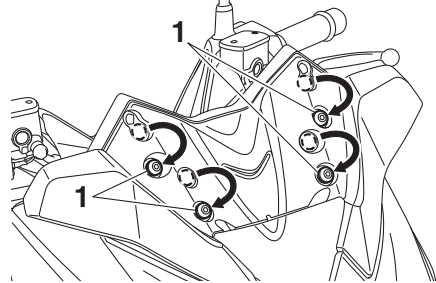

1. Perno

4. Monte el parabrisas en la posición alta colocando los pernos y, a continuación, apriete los pernos con el par especificado. **¡ADVERTENCIA! Un parabrisas suelto puede ocasionar un accidente. Asegúrese de apretar los tornillos con el par especificado.**

[SWA15511]

# Funciones de los instrumentos y mandos

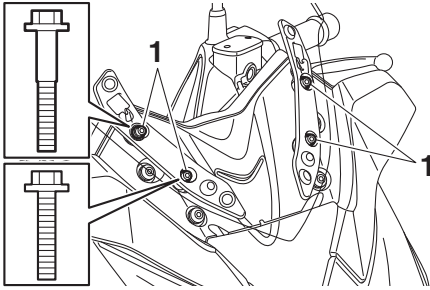

1. Perno

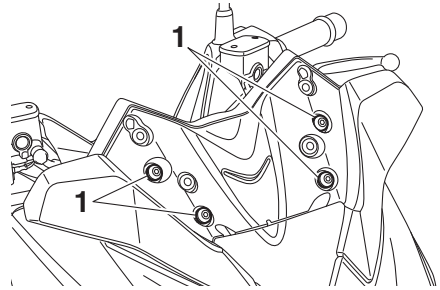

1. Perno

## Par de apriete:

Perno del parabrisas:  
8 N·m (0.8 kgf·m, 5.9 lb·ft)

5. Coloque las tapas de acceso a los pernos y coloque las fijaciones rápidas.

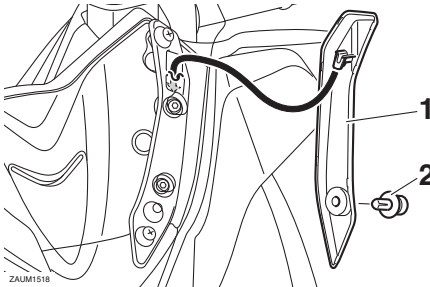

1. Cubierta de acceso al perno
2. Fijación rápida

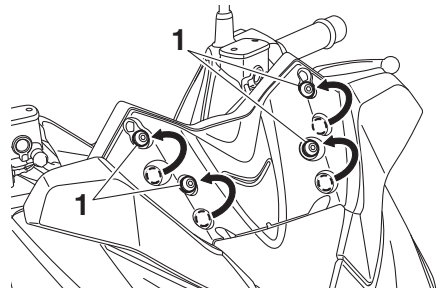

1. Perno

4. Monte el parabrisas en la posición baja colocando los pernos y, a continuación, apriete los pernos con el par especificado. **¡ADVERTENCIA! Un parabrisas suelto puede ocasionar un accidente. Asegúrese de apretar los tornillos con el par especificado.**

[SWA15511]

## Para cambiar el parabrisas a la posición baja

1. Retire las tapas de acceso a los pernos extrayendo las fijaciones rápidas.
2. Desmonte el parabrisas extrayendo los pernos.
3. Extraiga los pernos y, a continuación, colóquelos en la posición deseada.

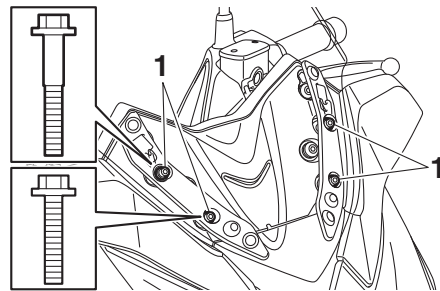

1. Perno

# Funciones de los instrumentos y mandos

SAU46833

## Par de apriete:

Perno del parabrisas:  
8 N·m (0.8 kgf·m, 5.9 lb·ft)

5. Coloque las tapas de acceso a los pernos y coloque las fijaciones rápidas.

## Posición del manillar

El manillar se puede ajustar en dos posiciones según las preferencias del conductor. Haga ajustar la posición del manillar en un concesionario Yamaha.

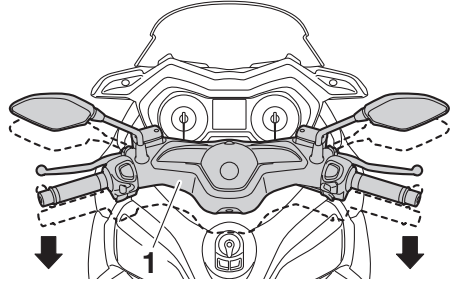

1. Manillar

## Ajuste de los conjuntos amortiguadores

SAU14893

### **⚠ ADVERTENCIA**

SWA10211

Ajuste siempre los dos conjuntos amortiguadores por igual; de lo contrario pueden disminuir la manejabilidad y la estabilidad.

Cada conjunto amortiguador está equipado con un aro de ajuste de la precarga del muelle.

SCA10102

### **ATENCIÓN**

Para evitar que el mecanismo resulte dañado, no trate de girar más allá de las posiciones de ajuste máxima o mínima.

Ajuste la precarga del muelle del modo siguiente.

Para incrementar la precarga del muelle y endurecer la suspensión, gire el aro de ajuste de cada conjunto amortiguador en la dirección (a). Para reducir la precarga del muelle y ablandar la suspensión, gire el aro de ajuste de cada conjunto amortiguador en la dirección (b).

- Alinee la muesca correspondiente del aro de ajuste con el indicador de posición del amortiguador.
- Utilice la herramienta de ajuste de la precarga del muelle que se incluye en el juego de herramientas del propietario para realizar el ajuste.

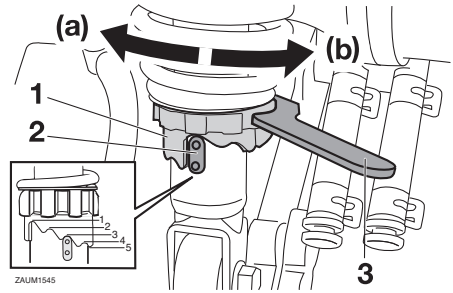

1. Indicador de posición
2. Aro de ajuste de la precarga del muelle
3. Herramienta de ajuste de la precarga del muelle

### **Posición de ajuste de la precarga del muelle:**

Mínima (blanda):

1

Normal:

3

Máxima (dura):

5

## Caballote lateral

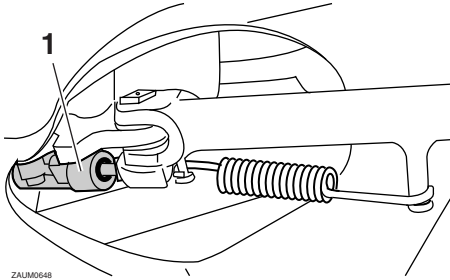

ZALIM0648

1. Interruptor del caballote lateral

4

El caballote lateral se encuentra en el lado izquierdo del bastidor. Levante el caballote lateral o bájelo con el pie mientras sujeta el vehículo en posición vertical.

### NOTA

El interruptor incorporado del caballote lateral forma parte del sistema de corte del circuito de encendido, que corta el encendido en determinadas situaciones. (Véase la siguiente sección para una explicación del sistema de corte del circuito de encendido).

SWA10242

### ADVERTENCIA

No se debe conducir el vehículo con el caballote lateral bajado o si éste no puede subirse correctamente (o no se mantiene arriba); de lo contrario, el caballote lateral puede tocar el suelo y distraer al conductor, con el consiguiente riesgo de que éste pierda el control. El sistema Yamaha de corte del circuito de encendido ha sido diseñado para ayudar al conductor a cumplir con la responsabilidad de subir el caballote lateral antes de iniciar la marcha. Por tanto, compruebe regularmente este sistema y hágalo reparar en un concesionario Yamaha si no funciona correctamente.

## Sistema de corte del circuito de encendido

El sistema de corte del circuito de encendido funciona con el interruptor del caballote lateral y los interruptores de la luz de freno. Tiene las funciones siguientes.

- Impide que el motor arranque cuando está bajado el caballote lateral.
- Impide que el motor arranque si no están accionados los frenos.
- Para el motor si se baja el caballote lateral.

Compruebe periódicamente el funcionamiento del sistema de corte del circuito de encendido conforme al procedimiento siguiente.



# Funciones de los instrumentos y mandos

Con el motor parado:  
1. Baje el caballete lateral.  
2. Conecte el interruptor principal.  
3. Mantenga accionado el freno delantero o trasero.  
4. Pulse el interruptor de arranque.  
**¿Arranca el motor?**

NO

SÍ

Con el motor todavía parado:  
5. Suba el caballete lateral.  
6. Mantenga accionado el freno delantero o trasero.  
7. Pulse el interruptor de arranque.  
**¿Arranca el motor?**

SÍ

NO

Con el motor todavía en marcha:  
8. Baje el caballete lateral.  
**¿Se cala el motor?**

SÍ

NO

El sistema está correcto. **Se puede utilizar el vehículo.**

## ADVERTENCIA

- El vehículo debe colocarse sobre el caballete central durante esta revisión.
- Si observa alguna anomalía, haga revisar el sistema en un concesionario Yamaha antes de utilizar el vehículo.

Es posible que el interruptor del caballete lateral no funcione correctamente.  
**No debe utilizar el vehículo** hasta que lo haya revisado un concesionario Yamaha.

Es posible que el interruptor de freno no funcione correctamente.  
**No debe utilizar el vehículo** hasta que lo haya revisado un concesionario Yamaha.

Es posible que el interruptor del caballete lateral no funcione correctamente.  
**No debe utilizar el vehículo** hasta que lo haya revisado un concesionario Yamaha.

# Funciones de los instrumentos y mandos

## Toma de corriente continua auxiliar

SAU78213

SWA14361

### **⚠️ ADVERTENCIA**

Para evitar una descarga eléctrica o un cortocircuito, compruebe que esté colocado el capuchón cuando no utilice la toma de corriente continua.

### **ATENCIÓN**

SCA15432

El accesorio conectado a la toma de corriente continua no debe utilizarse con el motor parado y la carga no debe superar nunca 12 W (1 A) pues, de lo contrario, puede fundirse el fusible o descargarse la batería.

Este vehículo está equipado con una toma de corriente continua auxiliar ubicada dentro del compartimento portaobjetos A.

Un accesorio de 12 voltios conectado a la toma de corriente continua se puede utilizar cuando el interruptor principal se encuentra en la posición "ON" y solo se debe utilizar cuando el motor está en marcha.

### Para utilizar la toma de corriente continua auxiliar

1. Abra el compartimento portaobjetos A. (Véase la página 3-9).
2. Desconecte el interruptor principal.
3. Extraiga la tapa de la toma de corriente continua.

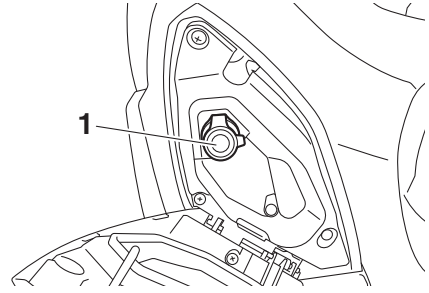

1. Capuchón de la toma de corriente continua

4. Apague el accesorio.
5. Introduzca el enchufe del accesorio en la toma de corriente continua auxiliar.

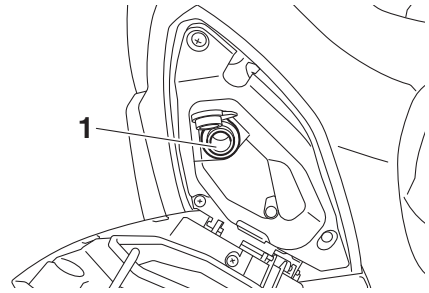

1. Toma de corriente continua

6. Active el interruptor principal y arranque el motor. (Véase la página 6-2).
7. Encienda el accesorio.

# Para su seguridad – comprobaciones previas

SAU63440

Revise el vehículo cada vez que lo utilice para estar seguro de que se encuentra en condiciones de funcionamiento seguras. Observe siempre los procedimientos y programas de revisión y mantenimiento que se describen en el manual.

SWA11152

## **ADVERTENCIA**

**Si no revisa o mantiene el vehículo correctamente aumentarán las posibilidades de accidente o daños materiales. No utilice el vehículo si observa cualquier anomalía. Si una anomalía no puede resolverse mediante los procedimientos que se facilitan en este manual, haga revisar el vehículo en un concesionario Yamaha.**

Antes de utilizar este vehículo, compruebe los puntos siguientes:

ELEMENTO	COMPROBACIONES	PÁGINA
<b>Gasolina</b>	<ul style="list-style-type: none"><li>• Comprobar nivel en el depósito de gasolina.</li><li>• Poner gasolina si es necesario.</li><li>• Comprobar si existen fugas en la línea de combustible.</li><li>• Verificar que el tubo de desbordamiento del depósito de gasolina no esté obstruido, agrietado o dañado y comprobar la conexión del tubo.</li></ul>	4-18, 4-20
<b>Aceite de motor</b>	<ul style="list-style-type: none"><li>• Comprobar nivel de aceite en el motor.</li><li>• Si es necesario, añadir aceite del tipo recomendado hasta el nivel especificado.</li><li>• Comprobar si existen fugas.</li></ul>	7-9
<b>Aceite de la transmisión final</b>	<ul style="list-style-type: none"><li>• Comprobar si existen fugas.</li></ul>	7-11
<b>Líquido refrigerante</b>	<ul style="list-style-type: none"><li>• Comprobar nivel en el depósito de líquido refrigerante.</li><li>• Si es necesario, añadir líquido refrigerante del tipo recomendado hasta el nivel especificado.</li><li>• Comprobar si existen fugas en el sistema de refrigeración.</li></ul>	7-12
<b>Freno delantero</b>	<ul style="list-style-type: none"><li>• Comprobar funcionamiento.</li><li>• Si el funcionamiento es blando o esponjoso, solicitar a un concesionario Yamaha que purgue el sistema hidráulico.</li><li>• Compruebe el desgaste de las pastillas de freno.</li><li>• Cambiar si es necesario.</li><li>• Comprobar nivel de líquido en el depósito.</li><li>• Si es necesario, añada el líquido de freno recomendado hasta el nivel que se especifica.</li><li>• Comprobar si existen fugas en el sistema hidráulico.</li></ul>	7-19, 7-20, 7-20

# Para su seguridad – comprobaciones previas

ELEMENTO	COMPROBACIONES	PÁGINA
<b>Freno trasero</b>	<ul style="list-style-type: none"> <li>• Comprobar funcionamiento.</li> <li>• Si el funcionamiento es blando o esponjoso, solicitar a un concesionario Yamaha que purgue el sistema hidráulico.</li> <li>• Compruebe el desgaste de las pastillas de freno.</li> <li>• Cambiar si es necesario.</li> <li>• Comprobar nivel de líquido en el depósito.</li> <li>• Si es necesario, añada el líquido de freno recomendado hasta el nivel que se especifica.</li> <li>• Comprobar si existen fugas en el sistema hidráulico.</li> </ul>	7-19, 7-20, 7-20
<b>Puño del acelerador</b>	<ul style="list-style-type: none"> <li>• Verificar si el funcionamiento es suave.</li> <li>• Compruebe el juego libre del puño del acelerador.</li> <li>• Si es necesario, solicite a un concesionario Yamaha que ajuste el juego libre del puño del acelerador y lubrique el cable y la caja del puño.</li> </ul>	7-15, 7-23
<b>Cables de mando</b>	<ul style="list-style-type: none"> <li>• Verificar si el funcionamiento es suave.</li> <li>• Lubricar si es necesario.</li> </ul>	7-22
<b>Ruedas y neumáticos</b>	<ul style="list-style-type: none"> <li>• Comprobar si están dañados.</li> <li>• Comprobar estado de los neumáticos y profundidad del dibujo.</li> <li>• Comprobar la presión.</li> <li>• Corregir si es necesario.</li> </ul>	7-16, 7-18
<b>Manetas de freno</b>	<ul style="list-style-type: none"> <li>• Verificar si el funcionamiento es suave.</li> <li>• Lubricar los puntos de pivote de las manetas si es necesario.</li> </ul>	7-23
<b>Caballote central, caballote lateral</b>	<ul style="list-style-type: none"> <li>• Verificar si el funcionamiento es suave.</li> <li>• Lubricar los pivotes si es necesario.</li> </ul>	7-24
<b>Fijaciones del bastidor</b>	<ul style="list-style-type: none"> <li>• Comprobar que todas las tuercas, pernos y tornillos estén correctamente apretados.</li> <li>• Apretar si es necesario.</li> </ul>	—
<b>Instrumentos, luces, señales e interruptores</b>	<ul style="list-style-type: none"> <li>• Comprobar funcionamiento.</li> <li>• Corregir si es necesario.</li> </ul>	—
<b>Interruptor del caballote lateral</b>	<ul style="list-style-type: none"> <li>• Comprobar funcionamiento del sistema de corte del circuito de encendido.</li> <li>• Si el sistema no funciona correctamente, solicitar a un concesionario Yamaha que revise el vehículo.</li> </ul>	4-27

# Utilización y puntos importantes para la conducción

---

SAU15952

SAU78221

Lea atentamente el manual para familiarizarse con todos los mandos. Si tiene dudas sobre algún mando o función, consulte a su concesionario Yamaha.

SWA10272

## **ADVERTENCIA**

**Si no se familiariza con los mandos puede perder el control, con el consiguiente riesgo de accidente o daños personales.**

---

## **NOTA**

Este modelo está equipado con un sensor de ángulo de inclinación para que se pare el motor en caso de vuelco. En ese caso, la luz de aviso de avería del motor se enciende, pero no se trata de una avería. Antes de volver a arrancar el motor, apague el interruptor principal y, a continuación, vuelva a encenderlo para reiniciar la luz de aviso de avería del motor. De lo contrario el motor no arrancará, aunque gire al pulsar el interruptor de arranque.

---

# Utilización y puntos importantes para la conducción

---

## Arranque del motor

SAU78231

SCA10251

### **ATENCIÓN**

Véanse en la página 6-5 las instrucciones para rodar el motor antes de utilizar el vehículo por primera vez.

Para que el sistema de corte del circuito de encendido permita el arranque, el caballete lateral debe estar subido. (Consulte la página 4-27).

1. Active el interruptor principal y verifique que el interruptor de paro/marcha/arranque se encuentre en “○”. Las luces de aviso e indicadores siguientes deben encenderse durante unos segundos y luego apagarse.

- Luz de aviso de avería del motor
- Luz indicadora del sistema de control de tracción
- Luz indicadora del sistema de llave inteligente

### **NOTA**

La luz de aviso del sistema ABS debe encenderse y permanecer encendida hasta que el vehículo alcanza una velocidad de 10 km/h (6 mi/h) o superior.

SCA22510

### **ATENCIÓN**

Si una luz de aviso o indicadora no funciona como se ha descrito anteriormente, consulte en la página 4-1 las instrucciones para comprobar el correspondiente circuito.

2. Cierre el acelerador.
3. Mientras acciona el freno delantero o trasero, pulse el lado “⊗” del interruptor de paro/marcha/arranque. Suéltelo cuando arranque el motor.

### **NOTA**

Si el motor no arranca, suelte el interruptor de arranque después de 5 segundos. Antes de volver a pulsar el interruptor de arranque, espere 10 segundos para que se restablezca la tensión de la batería.

SCA11043

### **ATENCIÓN**

Para prolongar al máximo la vida útil del motor, ¡nunca acelere mucho con el motor frío!

## Inicio de la marcha

1. Mientras mantiene apretada la maneta del freno trasero con la mano izquierda y sujeta el asa de agarre con la mano derecha, empuje el scooter fuera del caballete central.

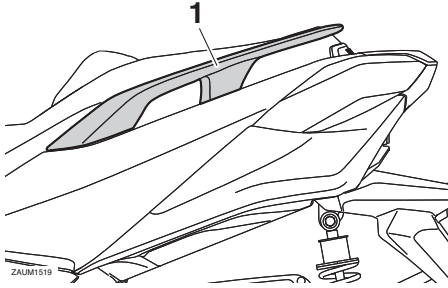

1. Asa de agarre

2. Ocupe el asiento y ajuste los espejos retrovisores.
3. Encienda los intermitentes.
4. Compruebe si viene tráfico y luego gire lentamente el puño del acelerador (en el lado derecho) para iniciar la marcha.
5. Apague los intermitentes.

## Aceleración y desaceleración

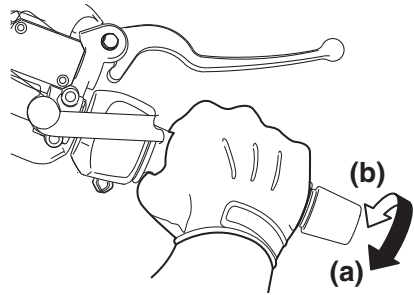

La velocidad puede ajustarse abriendo y cerrando el acelerador. Para incrementar la velocidad, gire el puño del acelerador en la dirección (a). Para reducir la velocidad, gire el puño del acelerador en la dirección (b).

# Utilización y puntos importantes para la conducción

## Frenada

SAU16794

SWA10301

### **⚠ ADVERTENCIA**

- Evite frenar fuerte o bruscamente (en especial cuando esté inclinado hacia un lado), ya que el scooter puede derrapar o volcar.
- Cruces del tren, los rieles del tranvía, las planchas de hierro en lugares en obra y las tapas de alcantarilla pueden ser muy resbaladizos cuando están mojados. Por lo tanto, reduzca la velocidad cuando se aproxime a dichos lugares y crúcelos con precaución.
- Tenga en cuenta que frenar sobre una calzada húmeda es mucho más difícil.
- Conduzca despacio al bajar una pendiente, ya que frenar puede resultar muy difícil.

1. Cierre completamente el acelerador.
2. Aplique simultáneamente los frenos delantero y trasero aumentando la presión de forma gradual.

### Delante

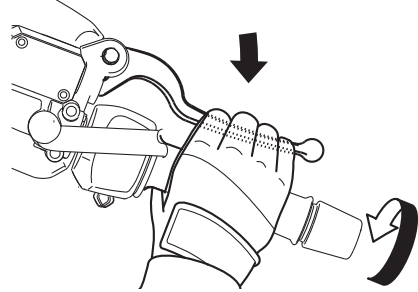

### Detrás

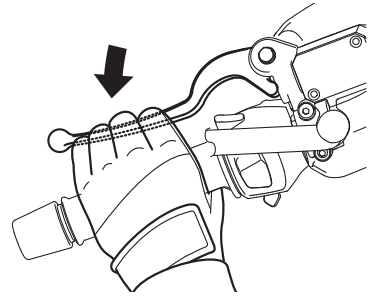



## Consejos para reducir el consumo de gasolina

SAU16821

El consumo de gasolina depende en gran medida del estilo de conducción. Considere los consejos siguientes para reducir el consumo de gasolina:

- Evite revolucionar mucho el motor durante las aceleraciones.
- Evite revolucionar mucho el motor en punto muerto.
- Pare el motor en lugar de dejarlo a ralentí durante periodos prolongados (p. ej. en los atascos, en los semáforos o en los pasos a nivel).

## Rodaje del motor

SAU16831

No existe un periodo más importante para la vida del motor que el comprendido entre 0 y 1000 km (600 mi). Por esta razón, debe leer atentamente el material siguiente.

Puesto que el motor es nuevo, no lo fuerce excesivamente durante los primeros 1000 km (600 mi). Las diferentes piezas del motor se desgastan y pulen hasta sus holguras correctas de trabajo. Durante este periodo debe evitar el funcionamiento prolongado a todo gas o cualquier condición que pueda provocar el sobrecalentamiento del motor.

SAUS1841

### 0–500 km (0–300 mi)

Evite un funcionamiento prolongado a más de 5000 r/min.

### 500–1000 km (300–600 mi)

Evite un funcionamiento prolongado a más de 7500 r/min. **ATENCIÓN: A los 1000 km (600 mi) de funcionamiento se debe cambiar el aceite del motor, el aceite de la transmisión final y el filtro de aceite.**

[SCA12932]

### A partir de 1000 km (600 mi)

Ya puede utilizar el vehículo normalmente.

SCA10311

## ATENCIÓN

- Mantenga el régimen del motor fuera de la zona roja del tacómetro.
- Si surge algún problema durante el rodaje del motor lleve inmediatamente el vehículo a un concesionario Yamaha para que lo revise.

# Utilización y puntos importantes para la conducción

---

SAUN1421

## Estacionamiento

Cuando estacione el vehículo, quite el contacto y, a continuación, desactive la llave inteligente.

### NOTA

---

Aunque el vehículo se encuentre estacionado en un lugar dividido por una valla o la ventana de cristal de una tienda, si la llave inteligente está dentro de radio de alcance otras personas podrán arrancar el motor y utilizar el vehículo. Cuando deje el vehículo, desactive la llave inteligente. (Consulte la página 3-5).

Si se baja el caballete lateral cuando el motor está en funcionamiento, el motor se detiene y el zumbador suena durante aproximadamente 1 minuto. Para detener el zumbador, quite el contacto o eleve el caballete lateral.

### NOTA

---

- Antes de dejar el vehículo, asegúrese de girar el interruptor principal a “OFF” o “”. De lo contrario, la batería podría descargarse.
- El zumbador de alarma del caballete lateral puede ajustarse para que no se active. Póngase en contacto con su concesionario Yamaha.

SWA10312



## ADVERTENCIA

---

- **El motor y el sistema de escape pueden calentarse mucho; estacione en un lugar en el que resulte difícil que los peatones o los niños puedan tocarlos y quemarse.**
- **No estacione en una pendiente o sobre suelo blando, ya que el vehículo puede volcar, con el consiguiente riesgo de que se produzca una fuga de gasolina y un incendio.**

- **No estacione cerca de restrojos u otros materiales inflamables en los que se pueda prender fuego.**
-

# Mantenimiento y ajustes periódicos

---

SAUS1824

Con una revisión, un ajuste y un engrase periódicos su vehículo se mantendrá en un estado óptimo de seguridad y eficiencia. La seguridad es una obligación del propietario/usuario del vehículo. En las páginas siguientes se explican los puntos de revisión, ajuste y engrase del vehículo más importantes.

Los intervalos que se indican en los cuadros de mantenimiento periódicos deben considerarse simplemente como una guía general para condiciones normales de utilización. No obstante, según la meteorología, el terreno, el área geográfica y las condiciones particulares de uso, puede ser necesario acortar los intervalos de mantenimiento.

## ADVERTENCIA

SWA10322

Si no se realiza el mantenimiento debido del vehículo o si los trabajos de mantenimiento se realizan de forma incorrecta, puede aumentar el riesgo de sufrir daños personales o un accidente mortal durante el mantenimiento o el uso del vehículo. Si no está familiarizado con el mantenimiento del vehículo, confíelo a un concesionario Yamaha.

## ADVERTENCIA

SWA15123

Salvo que se especifique otra cosa, pare el motor para realizar cualquier operación de mantenimiento.

- Con el motor en marcha, las piezas en movimiento pueden atrapar partes del cuerpo o de la vestimenta y los componentes eléctricos pueden provocar descargas o un incendio.
- El tener el motor en marcha durante el mantenimiento puede ocasionar lesiones oculares, quemaduras, un incendio o el envenenamiento por monóxido de carbono, que puede

ser mortal. Consulte en la página 1-2 información adicional sobre el monóxido de carbono.

SWA10331

## ADVERTENCIA

Este scooter está diseñado para utilizarlo únicamente en vías pavimentadas. Si lo utiliza en condiciones anormales de polvo, barro o humedad debe limpiar o cambiar el filtro de aire con mayor frecuencia; de lo contrario el motor puede desgastarse rápidamente. Pregunte en un concesionario Yamaha cuáles son los intervalos de mantenimiento adecuados.

SWA15461

## ADVERTENCIA

Los discos de freno, las pinzas, los tambores y los forros pueden alcanzar una temperatura muy alta durante el uso. Para evitar quemaduras, permita que los componentes del freno se enfríen antes de tocarlos.

# Mantenimiento y ajustes periódicos

SAU17303

SAU79250

Los controles de emisiones no solo sirven para mantener limpio el aire, sino que además resultan vitales para el funcionamiento correcto del motor y la obtención de unas prestaciones máximas. En los cuadros de mantenimiento periódico siguientes se han agrupado por separado los servicios relacionados con el control de emisiones. Dichos servicios requieren datos, conocimientos y equipos especializados. El mantenimiento, la sustitución o la reparación de los dispositivos y sistemas de control de emisiones pueden ser realizadas por cualquier taller o persona acreditados (si procede). Los concesionarios Yamaha están capacitados y equipados para realizar estos servicios específicos.

## Juego de herramientas

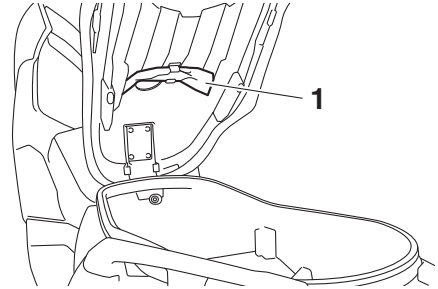

### 1. Juego de herramientas del propietario

El juego de herramientas se encuentra debajo del asiento. (Véase la página 3-9).

El objeto de la información de servicio que se incluye en este manual y de las herramientas que se suministran en el juego de herramientas es ayudarle a realizar las operaciones de mantenimiento preventivo y las pequeñas reparaciones. Sin embargo, para realizar correctamente algunos trabajos de mantenimiento puede necesitar herramientas adicionales, como por ejemplo una llave dinamométrica.

### **NOTA**

Si no dispone de las herramientas o la experiencia necesarias para realizar un trabajo determinado, confíelo a un concesionario Yamaha.

# Mantenimiento y ajustes periódicos

SAU71020

## NOTA

- Las revisiones anuales deben realizarse todos los años, salvo si el mantenimiento se basa en el kilometraje o en las millas (Reino Unido).
- A partir de los 30000 km (17500 mi), repetir los intervalos de mantenimiento comenzando por el de los 6000 km (3500 mi).
- Las operaciones marcadas con un asterisco debe realizarlas un concesionario Yamaha, ya que requieren herramientas y datos especiales, así como cualificación técnica.

SAU71060

## Cuadro de mantenimiento periódico del sistema de control de emisiones

N.º	ELEMENTO	COMPROBACIÓN U OPERACIÓN DE MANTENIMIENTO	LECTURA DEL CUENTAKILÓMETROS					COMPROBACIÓN ANUAL
			X 1000 km					
			1	6	12	18	24	
		X 1000 mi						
			0.6	3.5	7	10.5	14	
1	* Línea de combustible	<ul style="list-style-type: none"> <li>• Comprobar si los tubos de gasolina están agrietados o dañados.</li> <li>• Cambiar si es necesario.</li> </ul>		√	√	√	√	√
2	* Bujía	<ul style="list-style-type: none"> <li>• Comprobar estado.</li> <li>• Ajustar la distancia entre electrodos y limpiar.</li> </ul>		√		√		
		<ul style="list-style-type: none"> <li>• Cambiar.</li> </ul>			√		√	
3	* Holgura de la válvula	<ul style="list-style-type: none"> <li>• Comprobar y ajustar.</li> </ul>		√	√	√	√	
4	* Inyección de gasolina	<ul style="list-style-type: none"> <li>• Comprobar el ralentí del motor.</li> </ul>	√	√	√	√	√	√
5	* Sistema de escape	<ul style="list-style-type: none"> <li>• Compruebe si hay fugas.</li> <li>• Apretar si es necesario.</li> <li>• Cambiar la junta según sea necesario.</li> </ul>	√	√	√	√	√	

# Mantenimiento y ajustes periódicos

SAU71361

## Cuadro general de mantenimiento y engrase

N.º	ELEMENTO	COMPROBACIÓN U OPERACIÓN DE MANTENIMIENTO	LECTURA DEL CUENTAKILÓMETROS					COMPROBACIÓN ANUAL
			X 1000 km		X 1000 mi			
			1	6	12	18	24	
			0.6	3.5	7	10.5	14	
1	* <b>Comprobación del sistema de diagnóstico</b>	<ul style="list-style-type: none"> <li>Efectuar una comprobación dinámica con la herramienta de diagnóstico Yamaha.</li> <li>Comprobar los códigos de error.</li> </ul>	√	√	√	√	√	√
2	* <b>Filtro de aire</b>	<ul style="list-style-type: none"> <li>Cambiar.</li> </ul>			√		√	
3	* <b>Tubo colector de la caja del filtro de aire</b>	<ul style="list-style-type: none"> <li>Limpiar.</li> </ul>	√	√	√	√	√	
4	* <b>Filtro de aire de la caja de la correa trapezoidal</b>	<ul style="list-style-type: none"> <li>Limpiar.</li> <li>Cambiar si es necesario.</li> </ul>		√	√	√	√	√
5	* <b>Freno delantero</b>	<ul style="list-style-type: none"> <li>Comprobar funcionamiento, nivel de líquido y fugas.</li> <li>Cambiar las pastillas de freno si es necesario.</li> </ul>	√	√	√	√	√	√
6	* <b>Freno trasero</b>	<ul style="list-style-type: none"> <li>Comprobar funcionamiento, nivel de líquido y fugas.</li> <li>Cambiar las pastillas de freno si es necesario.</li> </ul>	√	√	√	√	√	√
7	* <b>Tubos de freno</b>	<ul style="list-style-type: none"> <li>Comprobar si está agrietado o dañado.</li> <li>Cambiar.</li> </ul>		√	√	√	√	√
8	* <b>Líquido de frenos</b>	<ul style="list-style-type: none"> <li>Cambiar.</li> </ul>	Cada 2 años					
9	* <b>Ruedas</b>	<ul style="list-style-type: none"> <li>Comprobar si están descentradas o dañadas.</li> <li>Cambiar si es necesario.</li> </ul>		√	√	√	√	
10	* <b>Neumáticos</b>	<ul style="list-style-type: none"> <li>Comprobar la profundidad del dibujo y si está dañado.</li> <li>Cambiar si es necesario.</li> <li>Comprobar la presión.</li> <li>Corregir si es necesario.</li> </ul>		√	√	√	√	√
11	* <b>Cojinetes de rueda</b>	<ul style="list-style-type: none"> <li>Comprobar si los cojinetes están flojos o dañados.</li> </ul>		√	√	√	√	

# Mantenimiento y ajustes periódicos

N.º	ELEMENTO	COMPROBACIÓN U OPERACIÓN DE MANTENIMIENTO	LECTURA DEL CUENTAKILÓMETROS					COMPROBACIÓN ANUAL
			X 1000 km					
			1	6	12	18	24	
		X 1000 mi						
			0.6	3.5	7	10.5	14	
12	* Cojinetes de dirección	• Comprobar que los conjuntos de cojinetes no estén flojos.	√	√	√	√		
		• Recubrir moderadamente con grasa a base de jabón de litio.					√	
13	* Fijaciones del bastidor	• Comprobar que todas las tuercas, pernos y tornillos estén correctamente apretados.		√	√	√	√	√
14	Eje pivote de las manetas de freno delantero y trasero	• Lubricar con grasa de silicona.		√	√	√	√	√
15	Caballete lateral, caballete central	• Comprobar funcionamiento. • Lubricar con grasa a base de jabón de litio.		√	√	√	√	√
16	* Interruptor del caballete lateral	• Compruebe el funcionamiento y cámbielo según sea necesario.	√	√	√	√	√	√
17	* Horquilla delantera	• Comprobar funcionamiento y si existen fugas de aceite. • Cambiar si es necesario.		√	√	√	√	
18	* Conjuntos amortiguadores	• Comprobar funcionamiento y si existen fugas de aceite. • Cambiar si es necesario.		√	√	√	√	
19	Aceite de motor	• Cambiar (calentar el motor antes de vaciarlo).	En el intervalo inicial y cuando el indicador de cambio de aceite parpadea o se enciende					
		• Comprobar nivel de aceite y si existen fugas.	Cada 3000 km (1800 mi)					
20	Filtro de aceite del motor	• Cambiar.	√		√		√	
21	* Aceite de la transmisión final	• Comprobar si existen fugas en el vehículo.	√	√	√	√	√	
		• Cambiar.	√		√		√	
22	* Sistema de refrigeración	• Comprobar nivel de líquido refrigerante y si existen fugas en el vehículo.		√	√	√	√	√
		• Cambiar.	Cada 3 años					

# Mantenimiento y ajustes periódicos

N.º	ELEMENTO	COMPROBACIÓN U OPERACIÓN DE MANTENIMIENTO	LECTURA DEL CUENTAKILÓMETROS					COMPROBACIÓN ANUAL
			X 1000 km					
			1	6	12	18	24	
			X 1000 mi					
			0.6	3.5	7	10.5	14	
23	* Correa trapezoidal	• Cambiar.	Cuando el indicador de cambio de la correa trapezoidal parpadee o se encienda					
24	* Interruptores de freno delantero y trasero	• Comprobar funcionamiento.	√	√	√	√	√	√
25	* Piezas móviles y cables	• Lubricar.		√	√	√	√	√
26	* Caja y cable del puño del acelerador	• Comprobar funcionamiento y juego. • Ajustar el juego del cable del acelerador si es necesario. • Lubricar la caja y el cable del puño del acelerador.		√	√	√	√	√
27	* Luces, señales e interruptores	• Comprobar funcionamiento. • Ajustar la luz del faro.	√	√	√	√	√	√

SAU72790

## NOTA

- Filtro de aire del motor y filtro de aire de la correa trapezoidal
  - El filtro de aire del motor de este modelo está dotado de un elemento de papel desechable; dicho elemento está revestido de aceite y, para no dañarlo, no se debe limpiar con aire comprimido.
  - Si se utiliza el vehículo en lugares especialmente húmedos o polvorientos, el filtro de aire del motor y el filtro de aire de la caja de la correa trapezoidal se deben cambiar con mayor frecuencia.
- Mantenimiento del freno hidráulico
  - Después de desmontar las bombas de freno y las pinzas, cambie siempre el líquido de frenos. Compruebe regularmente los niveles de líquido de frenos y llene los depósitos según sea necesario.
  - Cada dos años cambie los componentes internos de las bombas de freno y de las pinzas y cambie el líquido de freno.
  - Cambie los tubos de freno cada cuatro años y siempre que estén agrietados o dañados.



# Mantenimiento y ajustes periódicos

SAU18752

## Desmontaje y montaje del panel

El panel que se muestra debe desmontarse para poder realizar algunas de las operaciones de mantenimiento que se describen en este capítulo. Consulte este apartado cada vez que necesite desmontar y montar el panel.



1. Panel A

SAU78530

## Panel A

### Para desmontar el panel

Extraiga los tornillos y, a continuación, tire del panel hacia fuera y desplácelo hacia delante como se muestra.

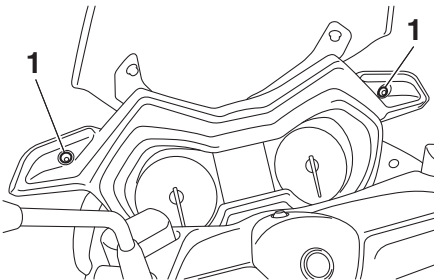

1. Tornillo

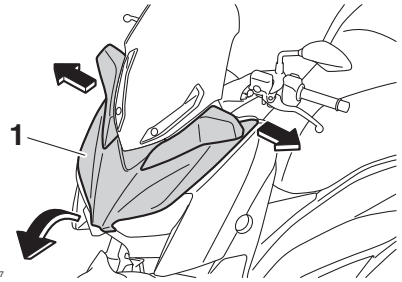

ZALUM1507

1. Panel A

### Para montar el panel

Coloque el panel en su posición original y apriete los tornillos.

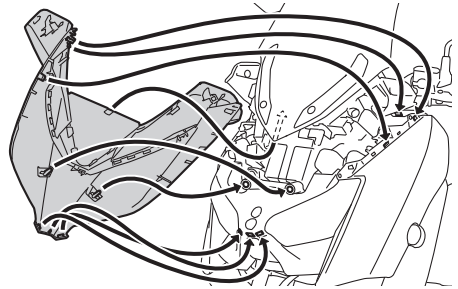

# Mantenimiento y ajustes periódicos

SAU19623

## Comprobación de la bujía

La bujía es un componente importante del motor; debe verificarse periódicamente, de preferencia por un concesionario Yamaha. El calor y los depósitos de material provocan la erosión lenta de cualquier bujía, por lo que esta debe desmontarse y verificarse de acuerdo con el cuadro de mantenimiento periódico y engrase. Además, el estado de la bujía puede reflejar el estado del motor.

El aislamiento de porcelana que rodea al electrodo central de la bujía debe tener un color canela de tono entre medio y claro (éste es el color ideal cuando se utiliza el vehículo normalmente). Si la bujía presenta un color claramente diferente, puede que el motor no funcione adecuadamente. No trate de diagnosticar usted mismo estas averías. En lugar de ello, haga revisar el vehículo en un concesionario Yamaha.

Si la bujía presenta signos de erosión del electrodo y una acumulación excesiva de carbono u otros depósitos, debe cambiarse.

**Bujía especificada:**  
NGK/CR9E

Antes de montar una bujía, debe medir la distancia entre electrodos de la misma con una galga y ajustarla al valor especificado según sea necesario.

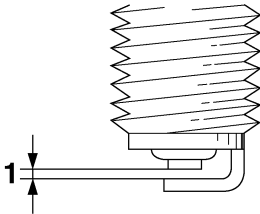

1. Distancia entre electrodos de la bujía

**Distancia entre electrodos de la bujía:**

0.7–0.8 mm (0.028–0.031 in)

Limpie la superficie de la junta de la bujía y su superficie de contacto; seguidamente elimine toda suciedad de las roscas de la bujía.

**Par de apriete:**

Bujía:  
12.5 N·m (1.25 kgf·m, 9.22 lb·ft)

## NOTA

Si no dispone de una llave dinamométrica para montar la bujía, una buena estimación del par de apriete correcto es 1/4–1/2 vuelta después de haberla apretado a mano. No obstante, deberá apretar la bujía con el par especificado tan pronto como sea posible.

# Mantenimiento y ajustes periódicos

SAUM3332

## Aceite del motor

Debe comprobar el nivel de aceite del motor antes de cada utilización. Además, debe cambiar el aceite según los intervalos que se especifican en el cuadro de mantenimiento periódico y engrase y cuando se encienda la luz indicadora de servicio.

### Para comprobar el nivel de aceite del motor

1. Coloque el scooter sobre el caballete central. Si está ligeramente inclinada hacia un lado, la lectura puede resultar errónea.
2. Arranque el motor, caliéntelo durante unos minutos y luego párelo.
3. Espere unos minutos hasta que se asiente el aceite, quite el tapón de llenado, limpie la varilla de medición, introdúzcala de nuevo en el orificio de llenado (sin enroscarla) y extráigala de nuevo para comprobar el nivel de aceite.

### NOTA

El aceite del motor debe situarse entre las marcas de nivel máximo y mínimo.

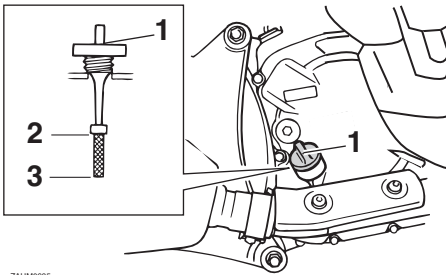

ZALUM0885

1. Tapón de llenado de aceite del motor
2. Marca de nivel máximo
3. Marca de nivel mínimo

4. Si el aceite del motor se encuentra por debajo de la marca de nivel mínimo, añada una cantidad suficiente de aceite del tipo recomendado hasta el nivel correcto.
5. Introduzca la varilla de medición en el orificio de llenado de aceite y seguidamente apriete el tapón.

### Para cambiar el aceite del motor (con o sin sustitución del filtro de aceite)

1. Arranque el motor, caliéntelo durante unos minutos y luego párelo.
2. Coloque una bandeja debajo del motor para recoger el aceite usado.
3. Retire el tapón de llenado del aceite del motor y el perno de drenaje para vaciar el aceite del cárter.

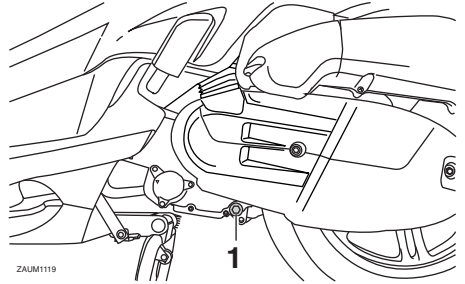

ZALUM1119

1. Perno de drenaje del aceite del motor

4. Compruebe si la arandela del perno de drenaje está dañada y cámbiela según sea necesario.

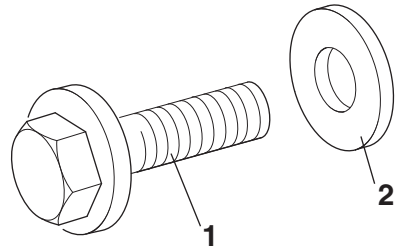

ZALUM129

1. Perno de drenaje del aceite del motor
2. Junta

# Mantenimiento y ajustes periódicos

## NOTA

Omita los pasos 5–9 si no va a cambiar el filtro de aceite.

5. Desmonte la cubierta del filtro de aceite quitando los pernos.

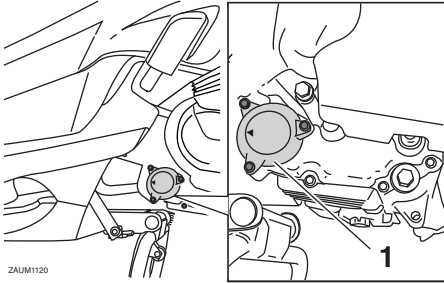

1. Cubierta del filtro de aceite

6. Desmonte el filtro de aceite y la junta tórica.

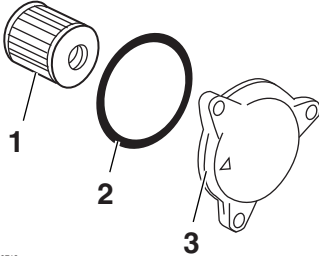

1. Filtro de aceite
2. Junta tórica
3. Cubierta del filtro de aceite

7. Compruebe si la junta tórica está dañada y cámbiela según sea necesario.
8. Monte el filtro de aceite nuevo y la junta tórica.
9. Monte la cubierta del filtro de aceite colocando los pernos y apretándolos con el par especificado.

### Par de apriete:

Perno de la cubierta del filtro de aceite:  
10 N·m (1.0 kgf·m, 7.4 lb·ft)

## NOTA

Verifique que la junta tórica quede bien asentada.

10. Coloque la arandela y el perno de drenaje del aceite del motor y seguidamente apriételo con el par especificado.

### Par de apriete:

Perno de drenaje del aceite del motor:  
20 N·m (2.0 kgf·m, 15 lb·ft)

## NOTA

Verifique que la arandela quede bien asentada.

11. Añada la cantidad especificada del aceite de motor recomendado y seguidamente coloque y apriete el tapón de llenado de aceite.

### Aceite de motor recomendado:

Véase la página 9-1.

### Cantidad de aceite:

Sin repuesto de filtro del aceite:

1.40 L (1.48 US qt, 1.23 Imp.qt)

Con desmontaje del filtro de aceite:

1.50 L (1.59 US qt, 1.32 Imp.qt)

## NOTA

No olvide limpiar el aceite que se haya derramado sobre cualquier pieza una vez se hayan enfriado el motor y el sistema de escape.

SCA11671

## ATENCIÓN

- No utilice aceites con la especificación diésel “CD” ni aceites de calidad superior a la especificada. Además, no utilice aceites con la etiqueta “ENERGY CONSERVING II” o superior.

- **Asegúrese de que no penetre ningún material extraño en el cárter.**

12. Arranque el motor y déjelo al ralentí durante unos minutos mientras compruebe si existe alguna fuga de aceite. Si pierde aceite, pare inmediatamente el motor y averigüe la causa.
13. Pare el motor, compruebe el nivel de aceite y corríjalo según sea necesario.
14. Reinicie el indicador de cambio de aceite. (Véase la página 4-7).

## Aceite de la transmisión final

Antes de cada utilización debe comprobar si la caja de la transmisión final pierde aceite. Si observa alguna fuga, haga revisar y reparar el scooter en un concesionario Yamaha. Además, debe cambiar el aceite de la transmisión final del modo siguiente, según los intervalos que se especifican en el cuadro de mantenimiento periódico y engrase.

1. Arranque el motor, caliente el aceite de la transmisión final conduciendo el scooter durante unos minutos y luego párelo.
2. Coloque el scooter sobre el caballete central.
3. Coloque una bandeja debajo de la caja de la transmisión final para recoger el aceite usado.
4. Quite el tapón de llenado del aceite de la transmisión final y su junta tórica de la caja de la transmisión final.

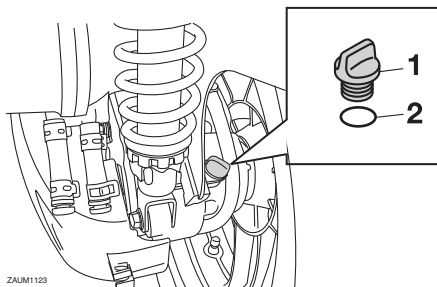

1. Tapón de llenado del aceite de la transmisión final
2. Junta tórica
5. Quite el perno de drenaje del aceite de la transmisión final y su junta para vaciar el aceite de la caja de la transmisión final.

# Mantenimiento y ajustes periódicos

SAU20071

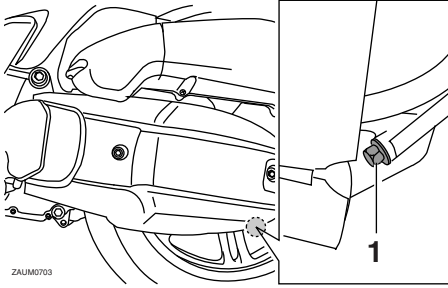

1. Perno de drenaje del aceite de la transmisión final
6. Coloque el perno de drenaje del aceite de la transmisión final con la junta nueva y apriételo con el par especificado.

## Par de apriete:

Perno de vaciado del aceite de la transmisión final:  
20 N·m (2.0 kgf·m, 15 lb·ft)

7. Llene la caja con la cantidad especificada de aceite de la transmisión final del tipo recomendado.
- ¡ADVERTENCIA! Asegúrese de que no penetre ningún material extraño en la caja del engranaje final. Asegúrese de que no caiga aceite en el neumático o en la rueda.** [SWA11312]

## Aceite de la transmisión final recomendado:

Véase la página 9-1.

## Cantidad de aceite:

0.21 L (0.22 US qt, 0.18 Imp.qt)

8. Coloque el tapón de llenado del aceite de la transmisión final y su junta tórica y, a continuación, apriete el tapón de llenado del aceite.
9. Compruebe si la caja de la transmisión final pierde aceite. Si pierde aceite averigüe la causa.

## Líquido refrigerante

Debe comprobar el nivel de líquido refrigerante antes de cada utilización. Además, debe cambiar el líquido refrigerante según los intervalos que se especifican en el cuadro de mantenimiento periódico y engrase.

SAU78580

## Para comprobar el nivel de líquido refrigerante

1. Coloque el vehículo sobre el caballete central.

## NOTA

- El nivel de líquido refrigerante debe verificarse con el motor en frío, ya que varía con la temperatura del motor.
- Verifique que el vehículo se encuentre en posición vertical para comprobar el nivel de líquido refrigerante. Si está ligeramente inclinada hacia un lado, la lectura puede resultar errónea.

2. Compruebe el nivel de líquido refrigerante por la mirilla de control.

## NOTA

El líquido refrigerante debe situarse entre las marcas de nivel máximo y mínimo.

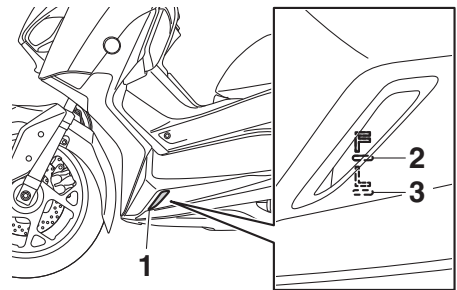

1. Mirilla de control del nivel de líquido refrigerante
2. Marca de nivel máximo
3. Marca de nivel mínimo

# Mantenimiento y ajustes periódicos

3. Si el líquido refrigerante se encuentra en la marca de nivel mínimo o por debajo de la misma, levante la esterilla del reposapiés izquierdo para retirarla.

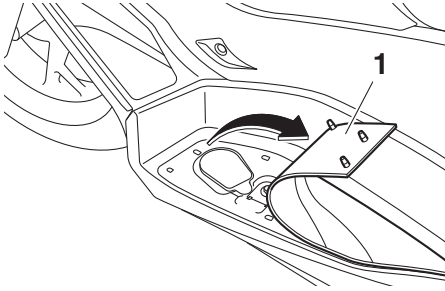

1. Alfombrilla

4. Retire la tapa del depósito de líquido refrigerante.

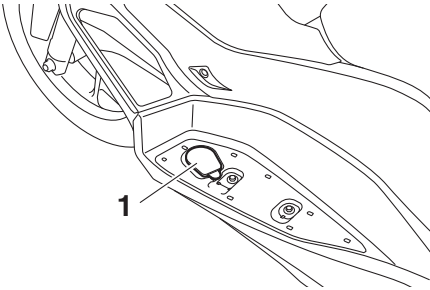

1. Cubierta del depósito de líquido refrigerante

5. Extraiga el tapón del depósito, añada líquido refrigerante hasta la marca de nivel máximo y seguidamente coloque el tapón. **¡ADVERTENCIA! Quite solamente el tapón del depósito de líquido refrigerante. No quite nunca el tapón del radiador cuando el motor esté caliente.** [SWA15162] **ATENCIÓN:** Si no dispone de líquido refrigerante, utilice en su lugar agua destilada o agua blanda del grifo. No utilice agua dura o agua salada, ya que resultan perjudiciales para el motor. Si ha utilizado agua en lugar de líquido refrigerante, sustitúyala por este lo antes posible; de lo contra-

rio el sistema de refrigeración no estará protegido contra las heladas y la corrosión. Si ha añadido agua al líquido refrigerante, haga comprobar lo antes posible en un concesionario Yamaha el contenido de anticongelante en el líquido refrigerante; de lo contrario disminuirá la eficacia del líquido refrigerante.

[SCA10473]

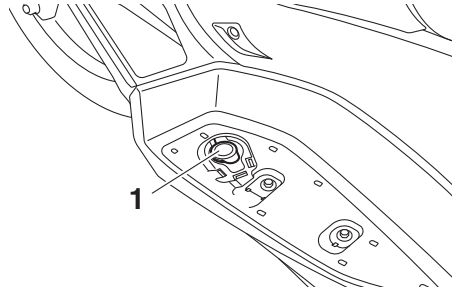

1. Tapón del depósito de líquido refrigerante

**Capacidad del depósito de líquido refrigerante (hasta la marca de nivel máximo):**

0.18 L (0.19 US qt, 0.16 Imp.qt)

6. Coloque la tapa del depósito de líquido refrigerante.
7. Coloque la esterilla del reposapiés izquierdo en su posición original y presiónela hacia abajo para fijarla.

SAU33032

## Cambio del líquido refrigerante

Debe cambiar el líquido refrigerante según los intervalos que se especifican en el cuadro de mantenimiento periódico y engrase. Haga cambiar el líquido refrigerante en un concesionario Yamaha. **¡ADVERTENCIA! No quite nunca el tapón del radiador cuando el motor esté caliente.** [SWA10382]

# Mantenimiento y ajustes periódicos

SAUM3370

## Filtro de aire y filtro de aire de la caja de la correa trapezoidal y tubos de drenaje

Se debe cambiar el filtro de aire y limpiar el filtro de aire de la caja de la correa trapezoidal según los intervalos que se especifican en el cuadro de mantenimiento periódico y engrase. Efectúe el mantenimiento de los filtros de aire con mayor frecuencia si conduce en lugares especialmente húmedos o polvorientos.

### Cambio del filtro de aire

1. Coloque el scooter sobre el caballete central.
2. Desmonte la cubierta de la caja del filtro de aire quitando los tornillos.

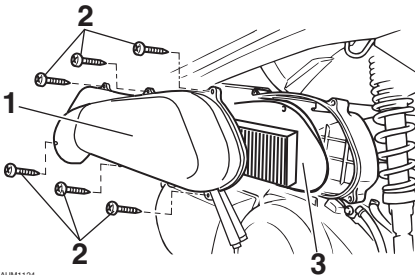

ZAUM1124

1. Cubierta de la caja del filtro de aire
  2. Tornillo
  3. Filtro de aire
3. Extraiga el filtro de aire.
  4. Introduzca un filtro de aire nuevo en la caja del mismo.
  5. Monte la cubierta de la caja del filtro de aire colocando los tornillos.

### Para limpiar los tubos de drenaje de la caja del filtro de aire

1. Compruebe si hay suciedad o agua acumuladas en los tubos situados en el fondo de la caja del filtro de aire.

### Izquierda

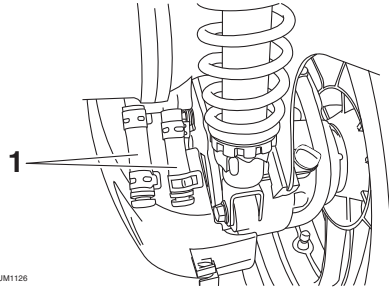

ZAUM1126

1. Tubo de drenaje del filtro de aire
2. Si encuentra suciedad o agua desmonte el tubo, límpielo y vuélvalo a montar.

### Limpieza del elemento del filtro de aire de la caja de la correa trapezoidal

1. Desmonte las cubiertas del filtro de aire de la caja de la correa trapezoidal quitando los tornillos.

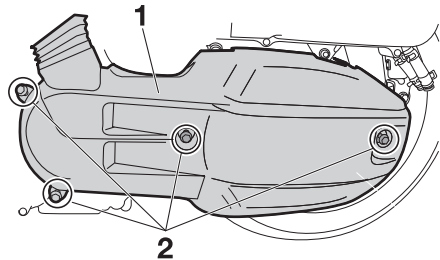

ZAUM1125

1. Cubierta de la caja del filtro de aire de la correa trapezoidal
  2. Tornillo
2. Extraiga el filtro y elimine la suciedad con aire comprimido como se muestra.



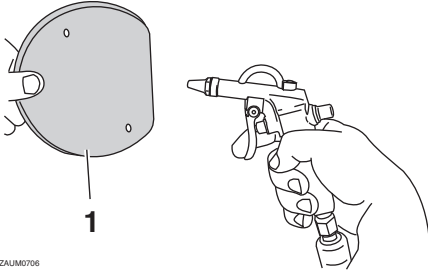

ZAUM0706

1. Filtro de aire de la caja de la correa trapezoidal
3. Compruebe si el filtro está dañado y cámbielo según sea necesario.
4. Coloque el filtro con el lado coloreado hacia fuera.
5. Monte las cubiertas del filtro de aire de la caja de la correa trapezoidal colocando los tornillos. **ATENCIÓN: Verifique que todos los elementos del filtro estén correctamente asentados en la caja. El motor no se debe utilizar nunca sin los filtros montados; de lo contrario, el o los pistones o cilindros pueden desgastarse excesivamente.** [SCA10532]

## Comprobación del juego libre del puño del acelerador

Mida el juego del puño del acelerador como se muestra.

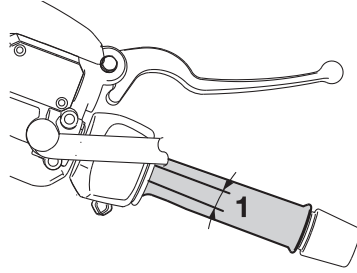

1. Juego libre del puño del acelerador

**Juego libre del puño del acelerador:**  
3.0–5.0 mm (0.12–0.20 in)

Compruebe periódicamente el juego libre del puño del acelerador y, si es necesario, hágalo ajustar en un concesionario Yamaha.

## Holgura de la válvula

La holgura de la válvula se altera con el uso y, como consecuencia de ello, se desajusta la mezcla de aire y gasolina y/o el motor produce ruidos. Para evitarlo, un concesionario Yamaha debe ajustar la holgura de la válvula según los intervalos que se especifican en el cuadro de mantenimiento periódico y engrase.

## Neumáticos

Los neumáticos son el único contacto entre el vehículo y la carretera. La seguridad en todas las condiciones de conducción depende de un área relativamente pequeña de contacto con la carretera. Por tanto, es fundamental mantener los neumáticos en buen estado en todo momento y cambiarlos por los neumáticos especificados en el momento adecuado.

### Presión de aire de los neumáticos

Debe comprobar la presión de aire de los neumáticos antes de cada utilización y, si es necesario, ajustarla.

SWA10504

### ADVERTENCIA

**La utilización de este vehículo con una presión incorrecta de los neumáticos puede provocar la pérdida de control, con la consecuencia de daños personales graves o un accidente mortal.**

- La presión de los neumáticos debe comprobarse y ajustarse con los neumáticos en frío (es decir, cuando la temperatura de los neumáticos sea igual a la temperatura ambiente).
  - La presión de los neumáticos debe ajustarse en función de la velocidad, el peso total del conductor, el pasajero, el equipaje y los accesorios homologados para este modelo.
-

# Mantenimiento y ajustes periódicos

## Presión de aire de los neumáticos (medida con los neumáticos en frío):

### 1 persona:

Delantero:

190 kPa (1.90 kgf/cm<sup>2</sup>, 28 psi)

Trasero:

220 kPa (2.20 kgf/cm<sup>2</sup>, 32 psi)

### 2 personas:

Delantero:

210 kPa (2.10 kgf/cm<sup>2</sup>, 30 psi)

Trasero:

250 kPa (2.50 kgf/cm<sup>2</sup>, 36 psi)

### Carga máxima\*:

184 kg (406 lb)

\* Peso total del conductor, el pasajero, el equipaje y los accesorios

## Profundidad mínima del dibujo del neumático (delantero y trasero):

1.6 mm (0.06 in)

## NOTA

Los límites de la profundidad del dibujo pueden variar de un país a otro. Cumpla siempre los reglamentos locales.

SWA10472

## ⚠ ADVERTENCIA

- Si los neumáticos están excesivamente gastados, hágalos cambiar en un concesionario Yamaha. Además de ser ilegal, el uso del vehículo con unos neumáticos excesivamente gastados reduce la estabilidad y puede provocar la pérdida del control.
- La sustitución de toda pieza relacionada con las ruedas y los frenos, incluidos los neumáticos, debe confiarse a un concesionario Yamaha que dispone de los conocimientos y experiencia profesional necesarios para ello.
- Conduzca a velocidades moderadas después de cambiar un neumático, ya que la superficie de éste debe “rodarse” para desarrollar sus características óptimas.

7

## ⚠ ADVERTENCIA

SWA10512

No sobrecargue nunca el vehículo. La utilización de un vehículo sobrecargado puede ocasionar un accidente.

## Revisión de los neumáticos

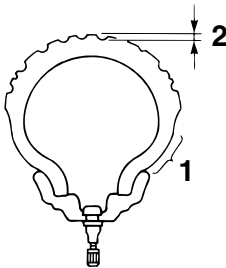

1. Flanco del neumático
2. Profundidad del dibujo de la banda de rodadura del neumático

Debe comprobar los neumáticos antes de cada utilización. Si la profundidad del dibujo del neumático en el centro alcanza el límite especificado, si hay un clavo o fragmentos de cristal en el neumático o si el flanco está agrietado, haga cambiar el neumático inmediatamente en un concesionario Yamaha.

## Información relativa a los neumáticos

Este modelo está equipado con neumáticos sin cámara provistos de válvula de aire. Los neumáticos envejecen, aunque no se hayan utilizado o solo se hayan utilizado ocasionalmente. Las grietas en el dibujo del neumático y en la goma del flanco, a veces acompañadas de deformación de la carcasa, son una prueba de envejecimiento. Especialistas en neumáticos deberán comprobar los neumáticos viejos y envejecidos para determinar su idoneidad para uso futuro.

## ADVERTENCIA

Los neumáticos delantero y trasero deben ser de la misma marca y diseño; de lo contrario, las características de manejabilidad del vehículo pueden ser diferentes, lo que podría ocasionar un accidente.

Después de realizar pruebas exhaustivas, Yamaha solamente ha aprobado para este modelo los neumáticos que se relacionan a continuación.

### Neumático delantero:

Tamaño:  
120/70-15 M/C 56S  
Marca/modelo:  
MICHELIN/CITY GRIP

### Neumático trasero:

Tamaño:  
140/70-14 M/C 68S  
Marca/modelo:  
MICHELIN/CITY GRIP

## Llantas de aleación

Para asegurar unas prestaciones óptimas, la durabilidad y el funcionamiento seguro del vehículo, tome nota de los puntos siguientes relativos a las ruedas especificadas.

- Antes de cada utilización debe comprobar si las llantas de las ruedas presentan grietas, dobladuras, deformación u otros daños. Si observa algún daño, haga cambiar la rueda en un concesionario Yamaha. No intente realizar ni la más mínima reparación en una rueda. Una rueda deformada o agrietada debe sustituirse.
- La rueda se debe equilibrar siempre que se haya cambiado la llanta o el neumático. Una rueda no equilibrada puede reducir las prestaciones, limitar la manejabilidad y reducir la vida útil del neumático.

# Mantenimiento y ajustes periódicos

## Comprobación del juego libre de las manetas de freno delantero y trasero

SAU50861

prestaciones del freno, lo cual puede provocar la pérdida de control y ser causa de accidente.

### Delante

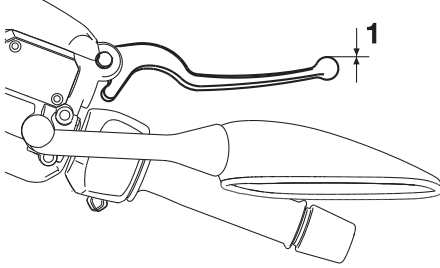

ZAUM1049

1. Sin juego libre de la maneta de freno

### Detrás

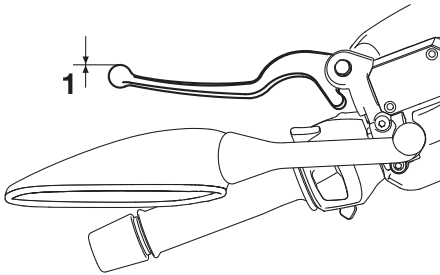

ZAUM1050

1. Sin juego libre de la maneta de freno

No debe existir ningún juego en los extremos de las manetas de freno. Si hay juego, haga revisar el sistema de frenos en un concesionario Yamaha.

SWA14212

## **!** ADVERTENCIA

Un tacto blando o esponjoso de la maneta del freno puede indicar la presencia de aire en el sistema hidráulico. Si hay aire en el sistema hidráulico hágalo purgar en un concesionario Yamaha antes de utilizar el vehículo. La presencia de aire en el sistema hidráulico reducirá las

# Mantenimiento y ajustes periódicos

SAU22312

SAU40262

## Comprobación de las pastillas de freno delantero y trasero

### Freno delantero

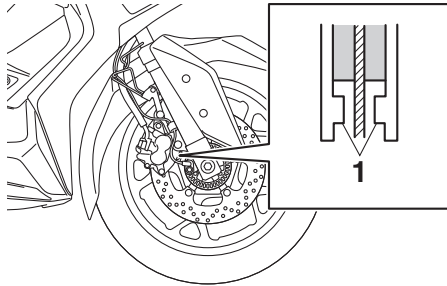

1. Indicador de desgaste de la pastilla de freno

### Freno trasero

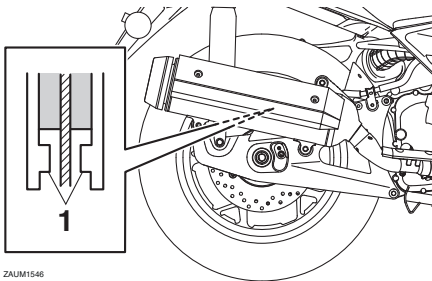

1. Indicador de desgaste de la pastilla de freno

Debe comprobar el desgaste de las pastillas de freno delantero y trasero según los intervalos que se especifican en el cuadro de mantenimiento periódico y engrase. Cada pastilla de freno dispone de un indicador de desgaste que le permite comprobar éste sin necesidad de desmontar el freno. Para comprobar el desgaste de la pastilla de freno, observe la posición del indicador de desgaste mientras aplica el freno. Si una pastilla de freno se ha desgastado hasta el punto en que el indicador de desgaste casi toca el disco de freno, solicite a un concesionario Yamaha que cambie el conjunto de las pastillas de freno.

## Comprobación del líquido de freno

Antes de utilizar el vehículo, verifique que el líquido de frenos se encuentre por encima de la marca de nivel mínimo. Compruebe el nivel del líquido de frenos con respecto a la parte superior del nivel del depósito. Añada líquido de frenos si es necesario.

### Freno delantero

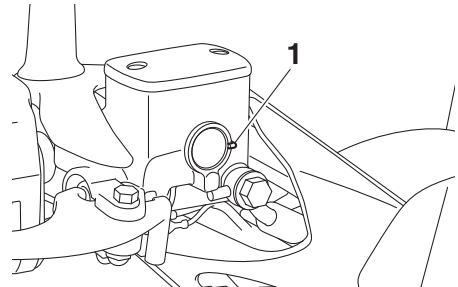

1. Marca de nivel mínimo

### Freno trasero

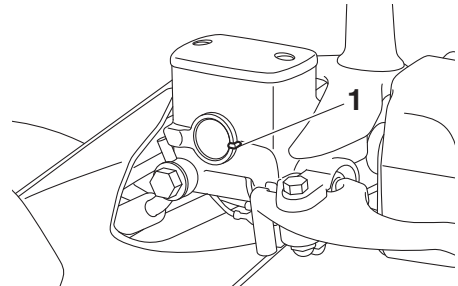

1. Marca de nivel mínimo

**Líquido de frenos especificado:**  
DOT 4

SWA16011

## **ADVERTENCIA**

**Un mantenimiento inadecuado puede mermar la capacidad de frenada. Observe las precauciones siguientes:**

- Si el líquido de frenos es insuficiente, puede penetrar aire en el sistema y reducirse la capacidad de frenada.
- Limpie el tapón de llenado antes de extraerlo. Utilice únicamente líquido de frenos DOT 4 procedente de un recipiente precintado.
- Utilice únicamente el líquido de frenos especificado; de lo contrario pueden deteriorarse las juntas de goma y producirse fugas.
- Añada el mismo tipo de líquido de freno. Si se añade un líquido de frenos distinto a DOT 4 puede producirse una reacción química perjudicial.
- Evite que penetre agua o polvo en el depósito cuando añada líquido. El agua disminuye significativamente el punto de ebullición del líquido y puede provocar una obstrucción por vapor, mientras que la suciedad puede atascar las válvulas de la unidad hidráulica del sistema ABS.

## Cambio del líquido de frenos

Haga cambiar el líquido de frenos cada 2 años en un concesionario Yamaha. Además, se deben cambiar las juntas de las bombas y pinzas de freno, así como los tubos de freno, según los intervalos indicados a continuación o antes si están dañados o presenten fugas.

- Juntas de freno: cada 2 años
- Tubos de freno: cada 4 años

SCA17641

### ATENCIÓN

**El líquido de frenos puede dañar las superficies pintadas o las piezas de plástico. Elimine siempre inmediatamente el líquido que se haya derramado.**

A medida que las pastillas de freno se desgastan, es normal que el nivel de líquido de freno disminuya de forma gradual. Un nivel bajo de líquido de frenos puede ser indicativo del desgaste de las pastillas o de una fuga en el sistema; por tanto, debe comprobar si las pastillas de freno están desgastadas o si hay una fuga en el sistema de frenos. Si el nivel de líquido de frenos disminuye de forma repentina, solicite a un concesionario Yamaha que averigüe la causa antes de seguir utilizando el vehículo.

# Mantenimiento y ajustes periódicos

---

SAUU0311

## Comprobación de la correa trapezoidal

La correa trapezoidal se debe comprobar y cambiar en un concesionario Yamaha según los intervalos que se especifican en el cuadro de mantenimiento periódico y engrase.

SAU23098

## Comprobación y engrase de los cables

Antes de cada utilización debe comprobar el funcionamiento y el estado de todos los cables de control, así como engrasar los cables y sus extremos si es necesario. Si un cable está dañado o no se mueve con suavidad, hágalo revisar o cambiar por un concesionario Yamaha. **¡ADVERTENCIA! Si se daña el alojamiento exterior de los cables, es posible que se origine óxido en el interior y que se causen interferencias con el movimiento del cable. Cambie los cables dañados lo antes posible para evitar situaciones que no sean seguras.** [SWA10712]

### Lubricante recomendado:

Lubricante para cables de Yamaha o cualquier otro lubricante adecuado



# Mantenimiento y ajustes periódicos

SAU23115

SAU23173

## Comprobación y engrase del puño del acelerador y el cable

Antes de cada utilización se debe comprobar el funcionamiento del puño del acelerador. Asimismo, se debe engrasar el cable en un concesionario Yamaha según los intervalos especificados en el cuadro de mantenimiento periódico.

El cable del acelerador está provisto de una cubierta de goma. Verifique que la cubierta esté bien colocada. Aunque esté bien colocada, la cubierta no protege por completo el cable contra la penetración de agua. Por tanto, evite echar agua directamente sobre la cubierta o el cable cuando lave el vehículo. Si la cubierta del cable se ensucia, límpiela con un trapo húmedo.

## Engrase de las manetas del freno delantero y trasero

### Maneta del freno delantero

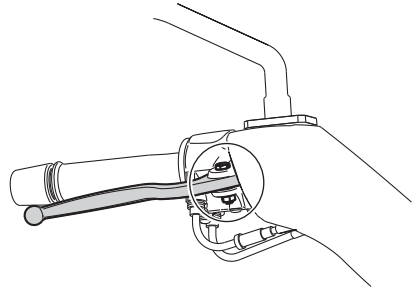

### Maneta del freno trasero

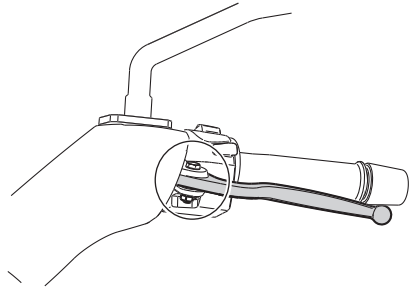

Los puntos de pivote de las manetas del freno delantero y trasero deben engrasarse esporádicamente según los intervalos especificados en el cuadro de mantenimiento periódico y engrase.

**Lubricante recomendado:**  
Grasa de silicona

# Mantenimiento y ajustes periódicos

SAU23215

## Verificación y engrase del caballete central y el caballete lateral

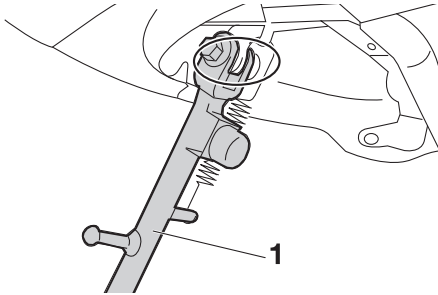

1. Caballete lateral

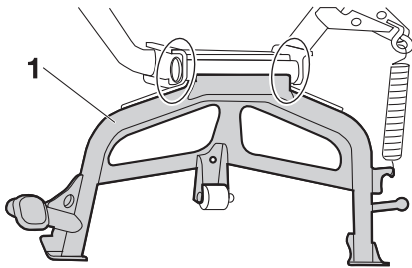

1. Caballete central

Antes de cada utilización debe comprobar el funcionamiento de los caballetes central y lateral y engrasar los pivotes y las superficies de contacto metal-metal según sea necesario.

### **⚠ ADVERTENCIA**

Si el caballete central o el lateral no suben y bajan con suavidad, hágalos revisar o reparar en un concesionario Yamaha. De lo contrario, pueden tocar el suelo y distraer al conductor, con el consiguiente riesgo de que este pierda el control.

SWA10742

**Lubricante recomendado:**  
Grasa de jabón de litio

SAU23273

## Comprobación de la horquilla delantera

Debe comprobar el estado y el funcionamiento de la horquilla delantera del modo siguiente y según los intervalos especificados en el cuadro de mantenimiento periódico y engrase.

### Para comprobar el estado

Compruebe si los tubos interiores presentan rasgaduras, daños y fugas excesivas de aceite.

### Para verificar el funcionamiento

1. Sitúe el vehículo sobre una superficie horizontal y manténgalo en posición vertical. **¡ADVERTENCIA! Para evitar daños personales, apoye firmemente el vehículo de forma que no exista riesgo de que se caiga.**

[SWA10752]

2. Mientras aplica el freno delantero, empuje el manillar hacia abajo con fuerza varias veces para comprobar si la horquilla delantera se comprime y se extiende con suavidad.

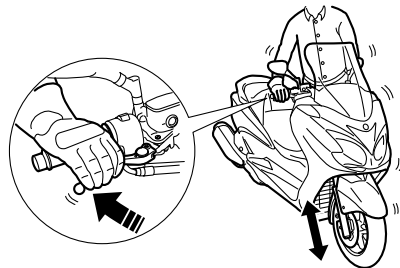

SCA10591

### **ATENCIÓN**

Si observa cualquier daño en la horquilla delantera o ésta no funciona con suavidad, hágala revisar o reparar en un concesionario Yamaha.

SAU45512

SAU23292

## Comprobación de la dirección

Los cojinetes de la dirección desgastados o sueltos pueden constituir un peligro. Por tanto, debe comprobar el funcionamiento de la dirección del modo siguiente y según los intervalos especificados en el cuadro de mantenimiento periódico y engrase.

1. Coloque el vehículo sobre el caballete central. **¡ADVERTENCIA! Para evitar daños personales, apoye firmemente el vehículo de forma que no exista riesgo de que se caiga.**

[SWA10752]

2. Sujete los extremos inferiores de las barras de la horquilla delantera e intente moverlos hacia adelante y hacia atrás. Si observa cualquier juego, solicite a un concesionario Yamaha que revise o repare la dirección.

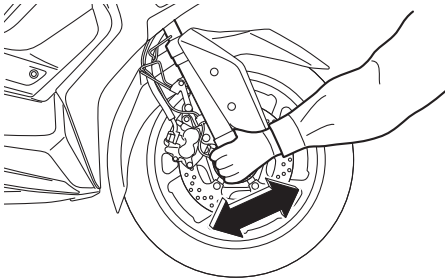

## Comprobación de los cojinetes de las ruedas



Debe comprobar los cojinetes de las ruedas delantera y trasera según los intervalos que se especifican en el cuadro de mantenimiento periódico y engrase. Si el cubo de la rueda se mueve o si no gira con suavidad, solicite a un concesionario Yamaha que revise los cojinetes de la rueda.

# Mantenimiento y ajustes periódicos

## Batería

SAU60691

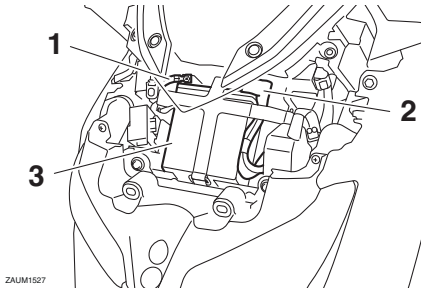

ZAUM1527

1. Cable negativo de la batería (negro)
2. Cable positivo de la batería (rojo)
3. Batería

La batería se encuentra detrás del panel A. (Véase la página 7-7).

Este modelo está equipado con una batería VRLA (plomo-ácido regulada por válvulas). No es necesario comprobar el electrolito ni añadir agua destilada. No obstante, se deben comprobar las conexiones de los cables y apretarlas si es preciso.

SWA10761



### ADVERTENCIA

- **El electrolito es tóxico y peligroso, ya que contiene ácido sulfúrico que provoca graves quemaduras. Evite todo contacto con la piel, los ojos o la ropa y protéjase siempre los ojos cuando trabaje cerca de una batería. En caso de contacto, administre los PRIMEROS AUXILIOS siguientes.**
  - **EXTERNO:** Lavar con agua abundante.
  - **INTERNO:** Beber grandes cantidades de agua o leche y llamar inmediatamente a un médico.
  - **OJOS:** Enjuagar con agua durante 15 minutos y acudir al médico sin demora.
- **Las baterías producen hidrógeno explosivo. Por lo tanto, mantenga las chispas, llamas, cigarrillos, etc.,**

alejados de la batería y asegúrese de que la ventilación sea suficiente cuando la cargue en un espacio cerrado.

- **MANTENGA ÉSTA Y CUALQUIER OTRA BATERÍA FUERA DEL ALCANCE DE LOS NIÑOS.**

### Para cargar la batería

Lleve la batería a un concesionario Yamaha lo antes posible para cargarla si le parece que está descargada. Tenga en cuenta que la batería tiene tendencia a descargarse más rápidamente si el vehículo está equipado con accesorios eléctricos opcionales.

SCA16522

### ATENCIÓN

**Para cargar una batería VRLA (plomo-ácido regulada por válvulas) es necesario un cargador especial (de tensión constante). El uso de un cargador convencional dañará la batería.**

### Almacenamiento de la batería

1. Si no va a utilizar el vehículo durante más de un mes, desmonte la batería, cárguela completamente y guárdela en un lugar fresco y seco. **ATENCIÓN:** Para extraer la batería debe desactivar el interruptor principal y, a continuación, desconectar el cable negativo antes de desconectar el positivo. [SCA16304]
2. Si va a guardar la batería durante más de dos meses, compruébela al menos una vez al mes y cárguela completamente según sea necesario.
3. Cargue completamente la batería antes de instalarla. **ATENCIÓN:** Cuando vaya a instalar la batería, verifique que el interruptor principal esté desactivado y, a continuación, conecte el cable positivo antes de conectar el negativo. [SCA16842]

# Mantenimiento y ajustes periódicos

SAU78242

4. Una vez instalada la batería, verifique que los cables estén correctamente conectados a los bornes.

SCA16531

## **ATENCIÓN**

**Mantenga siempre la batería cargada. El almacenamiento de una batería descargada puede dañarla de forma irreparable.**

## **Cambio de fusibles**

El fusible principal y las cajas de fusibles que contienen los fusibles de cada uno de los circuitos están situados debajo del panel A. (Véase la página 7-7).

## **NOTA**

Para acceder al fusible principal, retire la tapa del relé de arranque, como se muestra.

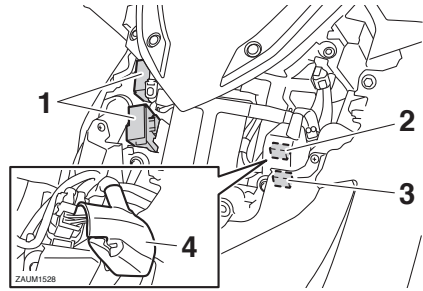

1. Caja de fusibles
2. Fusible principal
3. Fusible principal de reserva
4. Tapa del relé del motor de arranque

# Mantenimiento y ajustes periódicos

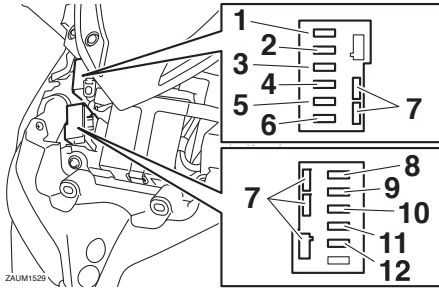

1. Fusible del sistema de intermitencia 2
2. Fusible del sistema de intermitencia
3. Fusible de la unidad de control del ABS
4. Fusible principal 2
5. Fusible del motor del ventilador del radiador
6. Fusible de repuesto
7. Fusible de reserva
8. Fusible del motor del ABS
9. Fusible del solenoide del ABS
10. Fusible de los intermitentes y de las luces de emergencia
11. Fusible de terminal 1 (toma de corriente continua)
12. Fusible de respuesta

Si un fusible está fundido, cámbielo del modo siguiente.

1. Desactive el interruptor principal y el circuito eléctrico en cuestión.
2. Extraiga el fusible fundido e instale uno nuevo del amperaje especificado.  
**¡ADVERTENCIA! Para evitar una avería grave del sistema eléctrico y posiblemente un incendio, no utilice un fusible con un amperaje superior al recomendado.** [SWA15132]

## Fusibles especificados:

- Fusible principal:  
20.0 A
- Fusible principal 2:  
7.5 A
- Fusible terminal 1:  
2.0 A
- Fusible del sistema de intermitencia:  
10.0 A
- Fusible del sistema de intermitencia 2:  
7.5 A
- Fusible del motor del ventilador del radiador:  
7.5 A
- Fusible de repuesto:  
7.5 A
- Fusible de los intermitentes y de las luces de emergencia:  
7.5 A
- Fusible de la unidad de control del sistema ABS:  
7.5 A
- Fusible del motor del sistema ABS:  
30.0 A
- Fusible del solenoide del ABS:  
15.0 A
- Fusible de respuesta:  
2.0 A

3. Active el interruptor principal y el circuito eléctrico en cuestión para comprobar si el dispositivo funciona.
4. Si el fusible se funde de nuevo inmediatamente, solicite a un concesionario Yamaha que revise el sistema eléctrico.

# Mantenimiento y ajustes periódicos

---

SAU64070

SAU54502

## Faros

Este modelo está equipado con faros LED. Si un faro no se enciende, haga revisar el circuito eléctrico en un concesionario Yamaha.

SCA16581

## Luces de posición

Este modelo está provisto de luces de posición LED. Si una luz de posición no se enciende, hágala revisar en un concesionario Yamaha.

### **ATENCIÓN**

**No pegue ningún tipo de película coloreada o adhesivos sobre la óptica del faro.**

---

# Mantenimiento y ajustes periódicos

---

SAU70540

## Luz de freno/piloto trasero

Este modelo está provisto de una luz de freno/piloto trasero de tipo LED.

Si la luz de freno/piloto trasero no se enciende, hágala revisar en un concesionario Yamaha.

SAU39881

## Luz de los intermitentes delanteros

Si la luz de un intermitente delantero no se enciende, haga revisar el circuito eléctrico en un concesionario Yamaha o cambie la bombilla.



## Bombilla de intermitente trasero

Si una luz del intermitente trasero no se enciende, haga revisar el circuito eléctrico en un concesionario Yamaha o cambie la bombilla.

## Cambio de la bombilla de la luz de la matrícula

1. Desmonte la luz de la matrícula extrayendo los pernos y la placa y, a continuación, extraiga el casquillo de la bombilla de la luz de la matrícula (con la bombilla) tirando de él hacia fuera.

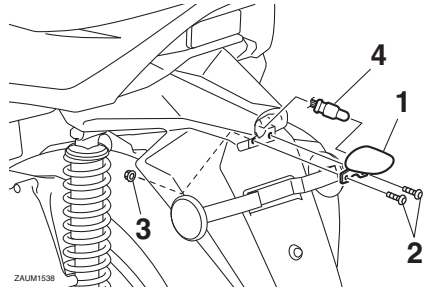

1. Unidad de la luz de la matrícula
2. Perno
3. Tuerca
4. Portabombillas de la luz de la matrícula

2. Tire de la bombilla fundida para extraerla.

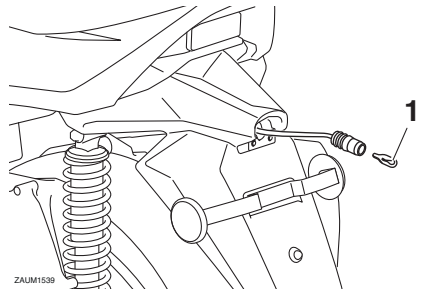

1. Bombilla de la luz de la matrícula
3. Introduzca una nueva bombilla en el portabombillas.
4. Coloque el casquillo (con la bombilla) empujándolo hacia dentro y, a continuación, instale la luz de la matrícula colocando la placa y los pernos.

# Mantenimiento y ajustes periódicos

SAU60701

## Identificación de averías

Aunque los vehículos Yamaha son objeto de una completa revisión antes de salir de fábrica, pueden surgir problemas durante su utilización. Cualquier problema en los sistemas de combustible, compresión o encendido, por ejemplo, puede dificultar el arranque y provocar una disminución de la potencia.

Los siguientes cuadros de identificación de averías constituyen un procedimiento rápido y fácil para que usted mismo compruebe esos sistemas vitales. No obstante, si es necesario realizar cualquier reparación del vehículo, llévalo a un concesionario Yamaha cuyos técnicos cualificados disponen de las herramientas, experiencia y conocimientos necesarios para repararlo correctamente.

Utilice únicamente repuestos originales Yamaha. Las imitaciones pueden parecerse a los repuestos originales Yamaha pero a menudo son de inferior calidad, menos duraderos y pueden ocasionar costosas facturas de reparación.

SWA15142



## ADVERTENCIA

**Cuando revise el sistema de combustible no fume y verifique que no haya llamas vivas ni chispas en el lugar, incluidos pilotos luminosos de calentadores de agua u hornos. La gasolina o los vapores de gasolina pueden inflamarse o explotar y provocar graves daños personales o materiales.**

SAU76551

## Localización de averías del sistema de llave inteligente

Cuando el sistema de llave inteligente no funcione, compruebe lo siguiente.

- ¿Está activada la llave inteligente? (Consulte la página 3-5)

- ¿Está agotada la pila de la llave inteligente? (Consulte la página 3-6)
- ¿Está la pila de la llave inteligente correctamente colocada? (Consulte la página 3-6)
- ¿Está utilizando la llave inteligente en presencia de ondas de radio de alta intensidad u otras interferencias electromagnéticas? (Consulte la página 3-1)
- ¿Está utilizando la llave inteligente que está registrada en el vehículo?
- ¿Está descargada la batería del vehículo? Cuando la batería del vehículo está descargada, el sistema de llave inteligente no funciona. Haga cargar o cambiar la batería del vehículo. (Véase la página 7-26).

Si el sistema de llave inteligente no funciona después de comprobar los puntos anteriores, hágalo revisar en un concesionario Yamaha.

## NOTA

Ver en Modo de emergencia en la página 7-35 información sobre cómo arrancar el motor sin la llave inteligente.

# Mantenimiento y ajustes periódicos

SAU68020

## Cuadros de identificación de averías

### Problemas de arranque o reducción de las prestaciones del motor

#### 1. Gasolina

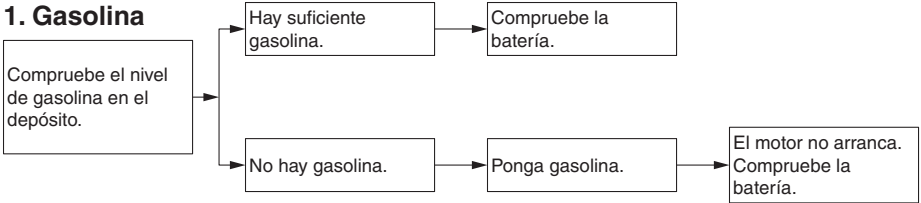

#### 2. Batería

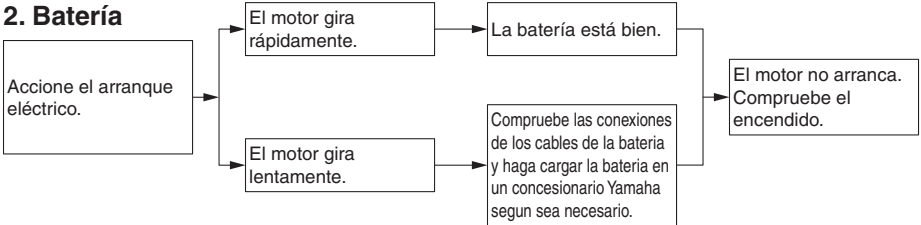

#### 3. Encendido

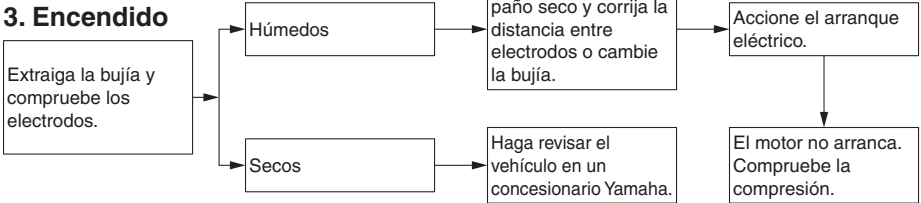

#### 4. Compresión

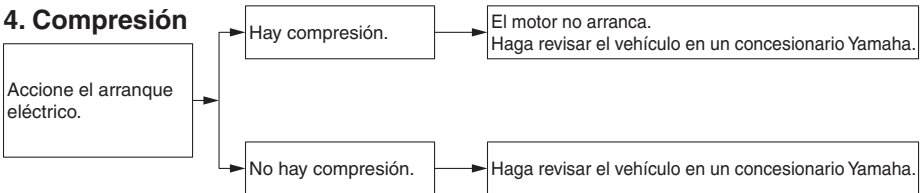

# Mantenimiento y ajustes periódicos

## Sobrecalentamiento del motor

SWAT1041

### **!** ADVERTENCIA

- **No quite el tapón del radiador cuando el motor y el radiador estén calientes. Puede salir un chorro a presión de líquido y vapor calientes y provocar graves lesiones. Espere hasta que se haya enfriado el motor.**
- **Coloque un trapo grueso, como una toalla, sobre el tapón del radiador; luego gire lentamente el tapón en el sentido contrario al de las agujas del reloj hasta el tope para que se libere toda la presión residual. Cuando deje de oírse el silbido, presione el tapón hacia abajo mientras lo gira en el sentido contrario al de las agujas del reloj y luego extráigalo.**

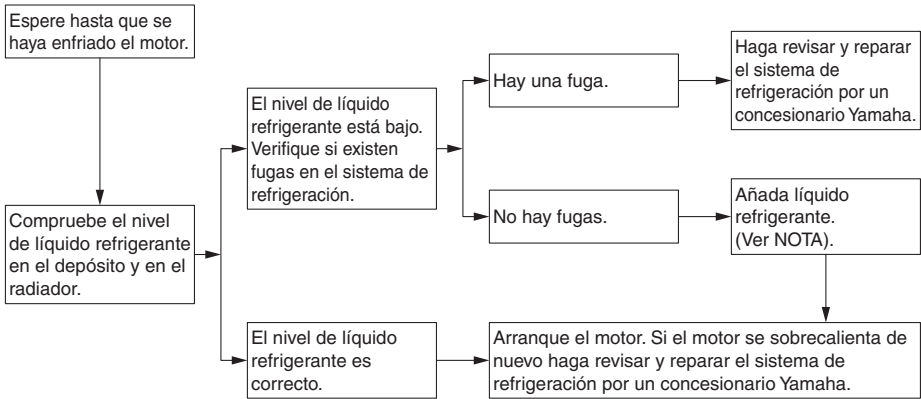

### NOTA

Si no dispone de líquido refrigerante, puede utilizar agua del grifo en su lugar de forma provisional, siempre que la cambie por el líquido refrigerante recomendado lo antes posible.



# Mantenimiento y ajustes periódicos

---

Suelte el mando cuando la luz indicadora del sistema de llave inteligente haya parpadeado dos veces.



Se ha introducido el segundo dígito “2”.



Repita la operación hasta que queden introducidos todos los dígitos del número de identificación. Si se ha introducido el número de identificación correcto, la luz indicadora del sistema de llave inteligente parpadea durante 10 segundos.

## NOTA

---

Cuando se da una de las situaciones siguientes, el modo de emergencia se anula y la luz indicadora del sistema de llave inteligente parpadea rápidamente durante 3 segundos. En tal caso, vuelva a comenzar desde el paso 2.

- Cuando no se acciona el mando por un periodo de 10 segundos durante el proceso de introducción del número de identificación.
- Cuando se deja que la luz indicadora del sistema de llave inteligente parpadee nueve veces o más.
- El número de identificación no se introduce correctamente.

- 
5. Mientras la luz indicadora del sistema de llave inteligente esté encendida, pulse el mando una vez más para completar el acceso al modo de emergencia. La luz indicadora de la llave inteligente se apaga y, a continuación, vuelve a encenderse durante unos 4 segundos.
  6. Mientras la luz indicadora del sistema de llave inteligente esté encendida, gire el interruptor principal a “ON”. Ya puede utilizar el vehículo normalmente.

# Cuidados y almacenamiento del scooter

## Precaución relativa al color mate

SAU37834

SCA15193

### **ATENCIÓN**

Algunos modelos están provistos de piezas acabadas en colores mate. Antes de limpiar el vehículo, pregunte en un concesionario Yamaha qué productos se pueden utilizar. Si utiliza un cepillo, productos químicos o detergentes fuertes para limpiar estas piezas rayará o dañará la superficie. Asimismo, evite aplicar cera a las piezas con acabado en color mate.

## Cuidados

SAUN1000

Si bien el diseño abierto de un scooter revela el atractivo de la tecnología, también la hace más vulnerable. El óxido y la corrosión pueden desarrollarse incluso cuando se utilizan componentes de alta tecnología. Un tubo de escape oxidado puede pasar desapercibido en un coche, pero afea el aspecto general de un scooter. El cuidado frecuente y adecuado no sólo se ajusta a los términos de la garantía, sino que además mantiene la buena imagen del scooter, prolonga su vida útil y optimiza sus prestaciones.

### Antes de limpiarlo

1. Cubra la salida del silenciador con una bolsa de plástico cuando el motor se haya enfriado.
2. Verifique que todas las tapas y cubiertas, así como todos los acopladores y conectores eléctricos, incluidas las tapas de bujía, estén bien apretados.
3. Elimine la suciedad incrustada, como pueden ser los restos de aceite quemado sobre el cárter, con un desengrasador y un cepillo, pero no aplique nunca tales productos sobre los sellos, las juntas y los ejes de las ruedas. Enjuague siempre la suciedad y el desengrasador con agua.

### Limpieza

SCA10784

### **ATENCIÓN**

- No utilice limpiadores de ruedas con alto contenido de ácido, especialmente para las ruedas de radios. Si utiliza tales productos para la suciedad difícil de eliminar, no deje el limpiador sobre la zona afectada durante más tiempo del que figure en las instrucciones. Asimismo, enjuague completamente la zona con agua, séquela inmediata-

# Cuidados y almacenamiento del scooter

---

mente y a continuación aplique un protector en aerosol contra la corrosión.

- Una limpieza inadecuada puede dañar las partes de plástico (como los carenados, paneles, parabrisas, la óptica del faro o del indicador, etc.) y los silenciadores. Para limpiar el plástico utilice únicamente un trapo suave y limpio o una esponja y agua. No obstante, si las piezas de plástico no quedan bien limpias con agua, se puede diluir en ella un detergente suave. Se debe eliminar con agua abundante todo residuo de detergente, pues este resulta perjudicial para las piezas de plástico.
- No utilice productos químicos fuertes para las piezas de plástico. Evite utilizar trapos o esponjas que hayan estado en contacto con productos de limpieza fuertes o abrasivos, disolventes o diluyentes, combustible (gasolina), desoxidantes o antioxidantes, líquido de frenos, anticongelante o electrólito.
- No utilice aparatos de lavado a presión o limpiadores al vapor, ya que puede penetrar agua y deteriorar las zonas siguientes: juntas (de cojinetes de ruedas y basculantes, horquilla y frenos), componentes eléctricos (acopladores, conectores, instrumentos interruptores y luces), tubos respiraderos y de ventilación.
- Scooters provistos de parabrisas: No utilice limpiadores fuertes o esponjas duras, ya que pueden deslucir o rayar. Algunos productos de limpieza para plásticos pueden dejar rayas sobre el parabrisas. Pruebe el producto sobre una pequeña parte oculta del parabrisas para asegurarse de que no deja marcas.

Si se raya el parabrisas, utilice un pulimento de calidad para plásticos después de lavarlo.

---

## Después de una utilización normal

Elimine la suciedad con agua tibia, un detergente suave y una esponja blanda y limpia, aclarando luego completamente con agua limpia. Utilice un cepillo de dientes o de botellas para limpiar los lugares de difícil acceso. La suciedad incrustada y los insectos se eliminarán más fácilmente si se cubre la zona con un trapo húmedo durante unos minutos antes de limpiarla.

## Después de utilizar el vehículo con lluvia, junto al mar o en calles donde se haya esparcido sal

La sal marina o la sal que se esparce en las calles durante el invierno resultan sumamente corrosivas en combinación con el agua; observe el procedimiento siguiente cada vez que utilice el vehículo con lluvia, junto al mar o en calles donde se haya esparcido sal.

## **NOTA**

---

La sal esparcida en las calles durante el invierno puede permanecer hasta bien entrada la primavera.

---

1. Lave el scooter con agua fría y un detergente suave cuando el motor se haya enfriado. **ATENCIÓN: No utilice agua caliente, ya que incrementa la acción corrosiva de la sal.** [SCA10792]
2. Aplique un aerosol anticorrosión a todas las superficies de metal, incluidas las superficies cromadas y chapadas con níquel, para prevenir la corrosión.

## Limpieza del parabrisas

No utilice limpiadores alcalinos o muy ácidos, gasolina, líquido de frenos ni cualquier otro disolvente. Limpie el parabrisas con un paño o esponja humedecidos con un de-



# Cuidados y almacenamiento del scooter

tergente neutro y seguidamente enjuáguelo con agua abundante. Como limpieza adicional utilice Yamaha Windshield Cleaner u otro limpiador de calidad. Algunos productos de limpieza para plásticos pueden dejar rayas sobre el parabrisas. Antes de utilizarlos haga una prueba en una zona que no afecte a la visibilidad.

## Después de la limpieza

1. Seque el scooter con una gamuza o un trapo absorbente.
2. Utilice un abrillantador de cromo para dar brillo a las piezas de cromo, aluminio y acero inoxidable, incluido el sistema de escape. (Con el abrillantador puede incluso eliminarse la decoloración térmica de los sistemas de escape de acero inoxidable).
3. Se recomienda aplicar un aerosol anticorrosión a todas las superficies de metal, incluidas las superficies cromadas y chapadas con níquel, para prevenir la corrosión.
4. Utilice aceite en aerosol como limpiador universal para eliminar todo resto de suciedad.
5. Retoque los pequeños daños en la pintura provocados por piedras, etc.
6. Aplique cera a todas las superficies pintadas.
7. Deje que el scooter se seque por completo antes de guardarlo o cubrirlo.

SWA10943

## ADVERTENCIA

La presencia de contaminantes en los frenos o en los neumáticos puede provocar la pérdida de control.

- **Verifique que no haya aceite o cera en los frenos o en los neumáticos. Si es preciso, limpie los discos y los forros de freno con un limpiador normal de discos de freno o acetona, y lave los neumáticos con agua tibia y un detergente suave.**

- **Antes de utilizar el scooter pruebe los frenos y su comportamiento en las curvas.**

SCAU0022

## ATENCIÓN

- **Aplique aceite en aerosol y cera de forma moderada, eliminando los excesos.**
- **No aplique nunca aceite o cera sobre piezas de goma, piezas de plástico o las ópticas del faro, el piloto trasero y los indicadores; trátelos con un producto adecuado para su mantenimiento.**
- **Evite el uso de compuestos abrillantadores abrasivos que pueden desgastar la pintura.**

## NOTA

- Solicite consejo a un concesionario Yamaha acerca de los productos que puede utilizar.
- Con el lavado, la lluvia o los climas húmedos la óptica del faro se puede empañar. Encender el faro durante un breve periodo ayudará a eliminar la humedad de la óptica.

# Cuidados y almacenamiento del scooter

## Almacenamiento

SAU36564

### Periodo corto

Guarde siempre el scooter en un lugar fresco y seco y, si es preciso, protéjalo contra el polvo con una funda porosa. Verifique que el motor y el sistema de escape estén fríos antes de cubrir el scooter.

SCA10821

### ATENCIÓN

- Si guarda el scooter en un lugar mal ventilado o lo cubre con una lona cuando todavía esté mojado, el agua y la humedad penetrarán en su interior y se oxidará.
- Para prevenir la corrosión, evite sótanos húmedos, establos (por la presencia de amoníaco) y lugares en los que se almacenen productos químicos fuertes.

### Periodo largo

Antes de guardar el scooter durante varios meses:

1. Observe todas las instrucciones que se facilitan en el apartado "Cuidados" de este capítulo.
2. Llene el depósito de gasolina y añada estabilizador de gasolina (si dispone de él) para evitar que el depósito se oxide y la gasolina se deteriore.
3. Observe los pasos siguientes para proteger el cilindro, los aros del pistón, etc. contra la corrosión.
  - a. Desmonte la tapa de la bujía y la bujía.
  - b. Vierta una cucharada de las de té de aceite de motor por el orificio para la bujía.
  - c. Monte la tapa de la bujía en la bujía y seguidamente coloque esta sobre la culata para que los electro-

dos queden en contacto con masa. (Ello limitará las chispas durante el paso siguiente).

- d. Haga girar varias veces el motor con el arranque eléctrico. (Así se cubrirá la pared del cilindro con aceite).
- e. Quite la tapa de bujía de la bujía y luego monte esta y su tapa.  
**¡ADVERTENCIA! Para evitar daños o lesiones por chispas, conecte a masa los electrodos de la bujía cuando haga girar el motor.** [SWA10952]

4. Engrase todos los cables de control y los puntos de pivote de las palancas y pedales, así como el caballete central/lateral.
5. Compruebe y, si es preciso, corrija la presión de los neumáticos y luego levante el scooter de forma que las dos ruedas queden por encima del suelo. Alternativamente, gire un poco las ruedas cada mes para evitar que los neumáticos se degraden en un punto.
6. Cubra la salida del silenciador con una bolsa de plástico para evitar que penetre humedad.
7. Desmonte la batería y cárguela completamente. Guárdela en un lugar fresco y seco y cárguela una vez al mes. No guarde la batería en un lugar excesivamente frío o caliente [menos de 0 °C (30 °F) o más de 30 °C (90 °F)]. Para más información relativa al almacenamiento de la batería, consulte la página 7-26.

### NOTA

Efectúe todas las reparaciones necesarias antes de guardar el scooter.

## Dimensiones:

Longitud total:  
2185 mm (86.0 in)  
Anchura total:  
775 mm (30.5 in)  
Altura total:  
1415/1465 mm (55.7/57.7 in)  
Altura del asiento:  
795 mm (31.3 in)  
Distancia entre ejes:  
1526 mm (60.1 in)  
Holgura mínima al suelo:  
130 mm (5.12 in)  
Radio de giro mínimo:  
2.5 m (8.20 ft)

## Peso:

Peso en orden de marcha:  
175 kg (386 lb)

## Motor:

Ciclo de combustión:  
4 tiempos  
Sistema de refrigeración:  
Refrigerado por líquido  
Sistema de válvulas:  
SOHC  
Número de cilindros:  
Monocilindro  
Cilindrada:  
124 cm<sup>3</sup>  
Calibre × Carrera:  
52.0 × 58.6 mm (2.05 × 2.31 in)  
Relación de compresión:  
11.2 : 1  
Sistema de arranque:  
Arranque eléctrico  
Sistema de lubricación:  
Cárter húmedo

## Aceite de motor:

Marca recomendada:  
YAMALUBE  
Grados de viscosidad SAE:  
10W-40  
Calidad de aceite de motor recomendado:  
API servicio tipo SG o superior, norma  
JASO MA  
Cantidad de aceite de motor:  
Sin repuesto de filtro del aceite:  
1.40 L (1.48 US qt, 1.23 Imp.qt)  
Con desmontaje del filtro de aceite:  
1.50 L (1.59 US qt, 1.32 Imp.qt)

## Aceite de la transmisión final:

Tipo:  
Aceite de motor YAMALUBE 10W-40 o  
SAE 10W-30 tipo SE

Cantidad:  
0.21 L (0.22 US qt, 0.18 Imp.qt)

## Cantidad de líquido refrigerante:

Depósito de líquido refrigerante (hasta la  
marca de nivel máximo):  
0.18 L (0.19 US qt, 0.16 Imp.qt)  
Radiador (incluidas todas las rutas):  
0.85 L (0.90 US qt, 0.75 Imp.qt)

## Filtro de aire:

Elemento del filtro de aire:  
Elemento de papel revestido con aceite

## Combustible:

Combustible recomendado:  
Gasolina súper sin plomo (Gasohol [E10]  
aceptable)  
Capacidad del depósito de combustible:  
13 L (3.4 US gal, 2.9 Imp.gal)  
Cantidad de reserva de combustible:  
2.4 L (0.63 US gal, 0.53 Imp.gal)

## Inyección de gasolina:

Cuerpo del acelerador:  
Marca ID:  
2DS1 01

## Bujía(s):

Fabricante/modelo:  
NGK/CR9E  
Distancia entre electrodos de la bujía:  
0.7–0.8 mm (0.028–0.031 in)

## Embrague:

Tipo de embrague:  
Seco, centrífugo, zapata

## Transmisión:

Relación de reducción primaria:  
1.000  
Transmisión final:  
Engranaje  
Relación de reducción secundaria:  
9.912 (41/14 x 44/13)  
Tipo de transmisión:  
Correa trapezoidal automática  
Operación:  
Tipo automático centrífugo

## Chasis:

Tipo de bastidor:  
Bastidor en J

# Especificaciones

---

Ángulo del eje delantero:

26.5 grados

Distancia entre perpendiculares:

95 mm (3.7 in)

## Neumático delantero:

Tipo:

Sin cámara

Tamaño:

120/70-15 M/C 56S

Fabricante/modelo:

MICHELIN/CITY GRIP

## Neumático trasero:

Tipo:

Sin cámara

Tamaño:

140/70-14 M/C 68S

Fabricante/modelo:

MICHELIN/CITY GRIP

## Carga:

Carga máxima:

184 kg (406 lb)

(Peso total del conductor, el pasajero, el equipaje y los accesorios)

## Presión de aire del neumático (medida en neumáticos en frío):

1 persona:

Delantero:

190 kPa (1.90 kgf/cm<sup>2</sup>, 28 psi)

Trasero:

220 kPa (2.20 kgf/cm<sup>2</sup>, 32 psi)

2 personas:

Delantero:

210 kPa (2.10 kgf/cm<sup>2</sup>, 30 psi)

Trasero:

250 kPa (2.50 kgf/cm<sup>2</sup>, 36 psi)

## Rueda delantera:

Tipo de rueda:

Rueda de fundición

Tamaño de la llanta:

15 x MT3.50

## Rueda trasera:

Tipo de rueda:

Rueda de fundición

Tamaño de la llanta:

14 x MT3.75

## Freno delantero:

Tipo:

Freno hidráulico monodisco

Líquido de frenos especificado:

DOT 4

## Freno trasero:

Tipo:

Freno hidráulico monodisco

Líquido de frenos especificado:

DOT 4

## Suspensión delantera:

Tipo:

Horquilla telescópica

Muelle:

Muelle espiral

Amortiguador:

Amortiguador hidráulico

Trayectoria de la rueda:

110 mm (4.3 in)

## Suspensión trasera:

Tipo:

Basculante unitaria

Muelle:

Muelle espiral

Amortiguador:

Amortiguador hidráulico

Trayectoria de la rueda:

75 mm (3.0 in)

## Sistema eléctrico:

Sistema de tensión:

12 V

Sistema de encendido:

TCI

Sistema estándar:

Magneto CA

## Batería:

Modelo:

GTZ8V

Voltaje, capacidad:

12 V, 7.0 Ah (10 HR)

## Potencia de la bombilla:

Faro:

LED

Luz de freno y posterior:

LED

Luz de intermitencia delantera:

10.0 W × 2

Luz de intermitencia trasera:

10.0 W × 2

Luz auxiliar:

LED

Luz de la matrícula:

5.0 W × 1

Luz de instrumentos:

LED

Luz indicadora de luz de carretera:

LED

Luz indicadora de intermitencia:

LED

Luz de aviso de avería en el motor:

LED

Luz de aviso del sistema ABS:

LED

Luz indicadora del sistema de llave inteligente:

LED

Luz indicadora del sistema de control de tracción:

LED

## **Fusible:**

Fusible principal:

20.0 A

Fusible principal 2:

7.5 A

Fusible terminal 1:

2.0 A

Fusible del sistema de intermitencia:

10.0 A

Fusible del sistema de intermitencia 2:

7.5 A

Fusible del motor del ventilador del radiador:

7.5 A

Fusible de los intermitentes y de las luces de emergencia:

7.5 A

Fusible de la unidad de control del sistema ABS:

7.5 A

Fusible del motor del sistema ABS:

30.0 A

Fusible del solenoide del ABS:

15.0 A

Fusible de respuesta:

2.0 A

Fusible de repuesto:

7.5 A

# Información para el consumidor

## Números de identificación

SAU53562

Anote el número de identificación del vehículo, número de serie del motor y los datos de la etiqueta del modelo en los espacios previstos más abajo. Necesitará disponer de estos números de identificación cuando registre el vehículo ante las autoridades locales y cuando solicite repuestos a un concesionario Yamaha.

NÚMERO DE IDENTIFICACIÓN DEL VEHÍCULO:

NÚMERO DE SERIE DEL MOTOR:

INFORMACIÓN DE LA ETIQUETA DEL MODELO:

10

Número de identificación del vehículo

SAU26411

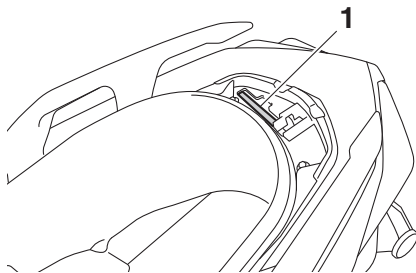

El número de identificación del vehículo está grabado en el bastidor.

## NOTA

El número de identificación del vehículo sirve para identificar el vehículo y puede utilizarse para registrarla ante las autoridades de su localidad a efectos de matriculación.

SAU26442

Número de serie del motor

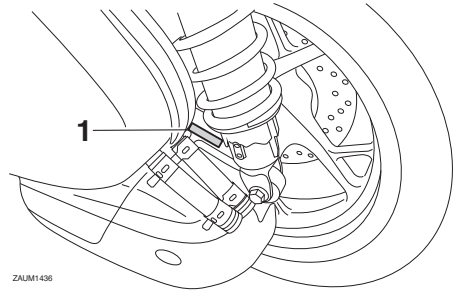

ZAJUM1436

1. Número de serie del motor

El número de serie del motor está grabado en el cárter.

SAU26501

Etiqueta del modelo

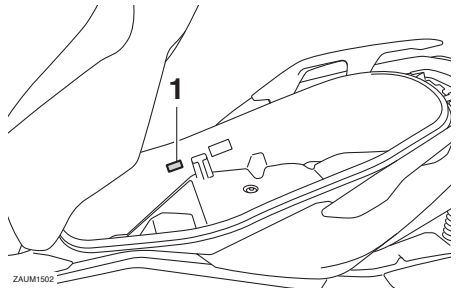

ZAJUM1502

1. Etiqueta del modelo

La etiqueta del modelo está fijada en el interior del compartimento porta objetos trasero. (Véase la página 4-21). Anote los datos que figuran en esta etiqueta en el espacio previsto. Necesitará estos datos cuando solicite repuestos a un concesionario Yamaha.

## Conectores de diagnóstico

SAUM3881

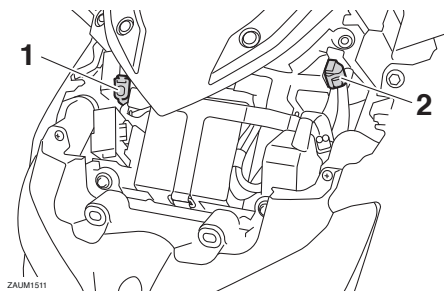

1. Conector de diagnóstico del ABS
2. Conector de diagnóstico de la inyección

Los conectores de diagnóstico del ABS y de la inyección están situados como se muestra.

## Registro de los datos del vehículo

SAU85300

En la ECU de este modelo se guardan algunos datos del vehículo que sirven para el diagnóstico de fallos y que se utilizan asimismo a efectos de investigación, análisis estadístico y desarrollo.

Aunque los sensores y los datos que se registran varían según el modelo, los principales tipos de datos son:

- Datos del estado del vehículo y del funcionamiento del motor
- Datos relacionados con la inyección de gasolina y las emisiones

Estos datos se cargan únicamente cuando se conecta al vehículo una herramienta de diagnóstico especial Yamaha, por ejemplo cuando se realizan comprobaciones de mantenimiento o procedimientos de servicio.

Los datos del vehículo transmitidos se tratarán adecuadamente conforme a la siguiente política de privacidad.

## Política de privacidad

<https://www.yamaha-motor.eu/es/privacy/privacy-policy.aspx>

Yamaha no comunicará estos datos a terceros excepto en los casos siguientes. Asimismo, Yamaha puede proporcionar datos del vehículo a una empresa a fin de contratar servicios relacionados con la gestión de datos del vehículo. Aun en ese caso, Yamaha requerirá a la empresa que gestione adecuadamente los datos del vehículo que le ha proporcionado y gestionará adecuadamente los datos.

- Con el consentimiento del propietario del vehículo
- Cuando la ley le obligue a ello
- Para su uso por parte de Yamaha en un litigio
- Cuando los datos no estén relacionados con un vehículo o un propietario concretos

# Índice alfabético

<b>A</b>	ABS.....	4-14
	Aceite de la transmisión final.....	7-11
	Aceite del motor.....	7-9
	Aceleración y desaceleración.....	6-3
	Almacenamiento.....	8-4
	Arranque del motor.....	6-2
	Aspectos de seguridad en la conducción.....	1-5
<b>B</b>	Batería.....	7-26
	Bombilla de la luz de la matrícula, cambio.....	7-31
	Bujía, comprobación.....	7-8
<b>C</b>	Caballete central y caballete lateral, comprobación y engrase.....	7-24
	Caballete lateral.....	4-27
	Cables, comprobación y engrase.....	7-22
	Catalizador.....	4-20
	Cojinetes de las ruedas, comprobación.....	7-25
	Color mate, precaución.....	8-1
	Combustible.....	4-18
	Compartimentos portaobjetos.....	4-21
	Conectores de diagnóstico.....	10-2
	Conjuntos amortiguadores, ajuste.....	4-26
	Conmutador de luces/interruptor de ráfagas.....	4-12
	Consumo de gasolina, consejos para reducirlo.....	6-5
	Correa trapezoidal, comprobación.....	7-22
	Cuadros de identificación de averías ...	7-33
	Cuidados.....	8-1
<b>D</b>	Dirección, comprobación.....	7-25
<b>E</b>	Especificaciones.....	9-1
	Estacionamiento.....	6-6
	Etiqueta del modelo.....	10-1
<b>F</b>	Faros.....	7-29
	Filtro de aire y filtro de aire de la caja de la correa trapezoidal.....	7-14
	Frenada.....	6-4
	Fusibles, cambio.....	7-27
<b>H</b>	Holgura de la válvula.....	7-16
	Horquilla delantera, comprobación.....	7-24
<b>I</b>	Identificación de averías.....	7-32
	Información relativa a la seguridad.....	1-1
	Inicio de la marcha.....	6-3
	Interruptor de intermitencia.....	4-12
	Interruptor de la bocina.....	4-12
	Interruptor de luces de emergencia.....	4-12
	Interruptor de paro/marcha/arranque.....	4-12
	Interruptores del manillar.....	4-12
	Interruptor principal.....	3-7
	Interruptor TRIP/INFO.....	4-13
<b>J</b>	Juego de herramientas.....	7-2
	Juego libre de las manetas de freno delantero y trasero, comprobación....	7-19
	Juego libre del puño del acelerador, comprobación.....	7-15
<b>L</b>	Líquido de freno, comprobación.....	7-20
	Líquido de frenos, cambio.....	7-21
	Líquido refrigerante.....	7-12
	Llave inteligente.....	3-5
	Llave, manipulación de las llaves inteligentes y mecánicas.....	3-3
	Luces de posición.....	7-29
	Luces indicadoras de intermitencia.....	4-1
	Luces indicadoras y luces de aviso.....	4-1
	Luz de aviso de avería del motor.....	4-1
	Luz de aviso del sistema ABS.....	4-1
	Luz de freno/piloto trasero.....	7-30
	Luz de los intermitentes delanteros.....	7-30
	Luz indicadora de la luz de carretera.....	4-1
	Luz indicadora del sistema de control de tracción.....	4-2
	Luz indicadora del sistema de llave inteligente.....	4-2
<b>M</b>	Maneta del freno, delantero.....	4-13
	Maneta del freno, trasero.....	4-14
	Manetas de freno, engrase.....	7-23
	Mantenimiento, sistema de control de emisiones.....	7-3
	Mantenimiento y engrase, periódicos.....	7-4
	Modo de emergencia.....	7-35
<b>N</b>	Neumáticos.....	7-16
	Número de identificación del vehículo.....	10-1
	Número de serie del motor.....	10-1



Números de identificación ..... 10-1

## **P**

Panel, desmontaje y montaje ..... 7-7

Parabrisas ..... 4-23

Pastillas de freno delantero y trasero,  
comprobación ..... 7-20

Pila de la llave inteligente, cambio ..... 3-6

Posición del manillar, ajuste ..... 4-25

Puño del acelerador y cable,  
comprobación y engrase ..... 7-23

## **R**

Radio de alcance del sistema de llave  
inteligente ..... 3-2

Registro de los datos, vehículo ..... 10-2

Rodaje del motor ..... 6-5

Ruedas ..... 7-18

## **S**

Sistema de control de tracción ..... 4-15

Sistema de corte del circuito de  
encendido ..... 4-27

Sistema de llave inteligente ..... 3-1

Sistema de llave inteligente,  
localización de averías ..... 7-32

Situación de las piezas ..... 2-1

## **T**

Tacómetro ..... 4-3

Tapón del depósito de gasolina ..... 4-17

Toma de corriente continua auxiliar ..... 4-29

Tubo de desbordamiento del depósito  
de gasolina ..... 4-20

## **V**

Velocímetro ..... 4-2

Visor multifunción ..... 4-3







**MBK Industrie**

**Z.I. de Rouvroy 02100 Saint Quentin**

SAS au capital de 14 000 000 €

R.C St-Quentin B 329 035 422