



 Lees deze handleiding aandachtig door voordat u deze machine gaat gebruiken.

HANDLEIDING

XSR900

MTM850

BAE-F8199-D0

⚠ Lees deze handleiding aandachtig door voordat u deze machine gaat gebruiken. Deze handleiding dient bij de machine te blijven als deze wordt verkocht.

Conformiteitsverklaring:

Hierbij verklaart YAMAHA MOTOR ELECTRONICS Co., Ltd dat de radioapparatuur van het type STARTBLOKKERING, BAE-00 in overeenstemming is met Richtlijn 2014/53/EU.

De volledige tekst van de EU-conformiteitsverklaring kan worden geraadpleegd op het volgende internetadres:
https://global.yamaha-motor.com/eu_doc/

Frequentieband: 134.2 kHz

Maximaal radiofrequentievermogen: 49.0 [dB μ V/m]

Fabrikant:

YAMAHA MOTOR ELECTRONICS Co., Ltd

1450-6 Mori, Mori-machi, Shuchi-Gun, Shizuoka, 437-0292 Japan

Importeur:

YAMAHA MOTOR EUROPE N.V.

Koolhovenlaan 101, 1119 NC Schiphol-Rijk, 1117 ZN, Schiphol, Nederland

Welkom in de wereld van Yamaha!

Als eigenaar van de MTM850 profiteert u van de enorme ervaring en technische kennis van Yamaha op het gebied van het ontwerpen en fabriceren van hoogwaardige producten, waarmee Yamaha zijn reputatie van betrouwbaarheid heeft verworven.

Neem rustig de tijd om deze handleiding aandachtig door te lezen, zodat u plezier zult hebben van alle functies van uw MTM850. De Handleiding geeft instructies voor de bediening, inspectie en het onderhoud van de machine en beschrijft hoe u uzelf en anderen kunt beschermen tegen persoonlijk letsel of schade.

Verder helpen allerlei tips in deze handleiding om uw machine in optimale conditie te houden. Als er ten slotte toch nog vragen zijn, aarzel dan niet en neem contact op met de Yamaha dealer.

Het Yamaha team wenst u veilig en plezierig rijden toe. En vergeet niet, veiligheid voor alles!

Yamaha werkt voortdurend aan verbeteringen ten aanzien van productontwerp en kwaliteit. Om deze reden kan soms sprake zijn van kleine tegenstrijdigheden tussen uw machine en de beschrijving ervan in deze handleiding, ook al bevat de handleiding de meest recente productinformatie ten tijde van publicatie. Als u vragen hebt over deze handleiding, neem dan contact op met uw Yamaha dealer.





Lees deze handleiding aandachtig helemaal door voordat u deze machine gaat gebruiken.

Belangrijke informatie in de handleiding

DAU10134

Bijzonder belangrijke informatie is in deze handleiding gemarkeerd met de volgende aanduidingen:

	Dit is het Safety Alert-symbool. Het wordt gebruikt om u te waarschuwen voor risico's op persoonlijk letsel. Volg alle veiligheidsaanwijzingen bij dit symbool op om mogelijk letsel of overlijden te voorkomen.
 WAARSCHUWING	Een WAARSCHUWING duidt een gevaarlijke situatie aan die, indien niet vermeden, kan resulteren in ernstig letsel of overlijden.
LET OP	De aanduiding LET OP staat bij speciale voorzorgen die moeten worden genomen om schade aan de machine of andere eigendommen te voorkomen.
OPMERKING	De aanduiding OPMERKING staat bij belangrijke informatie die procedures kan vergemakkelijken of verhelderen.

*Product en specificaties kunnen zonder voorafgaande aankondiging worden gewijzigd.

Belangrijke informatie in de handleiding

DAU36391

**MTM850
HANDLEIDING
©2019 door Yamaha Motor Co., Ltd.
1e uitgave, Augustus 2018
Alle rechten voorbehouden.
Elke vorm van herdruk
of ongevoegd gebruik
zonder schriftelijke toestemming van
Yamaha Motor Co., Ltd.
is uitdrukkelijk verboden.
Gedrukt in Nederland.**

Inhoudsopgave

Veiligheidsinformatie	1-1	Afstellen van de schokdemperunit	3-23	Waarom Yamalube	6-13
Beschrijving	2-1	Bagagebandhouders	3-25	Koelvloeistof	6-13
Aanzicht linkerzijde	2-1	Gelijkstroom kabelstekker voor accessoires	3-25	Luchtfilteerelement	6-14
Aanzicht rechterzijde	2-2	Zijstandaard	3-25	Stationair toerental controleren.....	6-15
Bedieningen en instrumenten	2-3	Startpersysteem	3-26	De vrije slag van de gasgreep controleren	6-15
Functies van instrumenten en bedieningselementen	3-1	Voor uw veiligheid – controles voor het rijden	4-1	Klepspeling	6-15
Startblokkeersysteem	3-1	Gebruik en belangrijke rij-informatie	5-1	Banden	6-16
Contactslot/stuurslot	3-2	De motor starten	5-1	Gietwielen	6-18
Controlelampjes en waarschuwinglampjes	3-3	Schakelen	5-2	Vrije slag van de koppelingshendel afstellen	6-18
Multifunctionele meter	3-5	Tips voor een zuinig brandstofverbruik	5-3	Vrije slag van remhendel controleren	6-19
D-mode (rijmodus)	3-12	Inrijperiode	5-3	Remlichtschakelaars	6-20
Stuurschakelaars	3-12	Parkeren	5-4	Controleren van voor- en achterremblokken	6-20
Koppelingshendel	3-14	Periodiek onderhoud en afstelling	6-1	Controleren van remvloeistofniveau	6-21
Schakelpedaal	3-14	Gereedschapsset	6-2	De remvloeistof verversen	6-22
Remhendel	3-15	Periodieke onderhoudsschema's	6-3	Spanning aandrijfketting	6-22
Rempedaal	3-15	Periodiek onderhoudsschema voor het uitstootcontrolesysteem	6-3	Aandrijfketting reinigen en smeren	6-24
ABS	3-15	Algemeen smeer- en onderhoudsschema	6-5	Kabels controleren en smeren	6-24
Tractieregeling	3-16	Controleren van de bougies	6-9	Controleren en smeren van gasgreep en gaskabel	6-25
Tankdop	3-18	Filterbus	6-10	Controleren en smeren van rem- en schakelpedalen	6-25
Brandstof	3-18	Motorolie	6-10	Rem- en koppelingshendels controleren en smeren	6-26
Tankbeluchtingsslang en overloopslang	3-20			Zijstandaard controleren en smeren	6-26
Uitlaatkatalysator	3-20				
Zadel	3-21				
Opbergcompartiment	3-22				
De voorvork afstellen	3-22				

Achterbrugscharnierpunten smeren	6-27	Index	10-1
Voorvork controleren	6-27		
Stuursysteem controleren	6-28		
Controleren van wiellagers	6-28		
Accu	6-28		
De zekeringen vervangen	6-30		
Koplampgloeilamp vervangen	6-32		
Parkeerlichtgloeilamp vervangen	6-34		
Remlicht/achterlicht	6-34		
Gloeilamp in richtingaanwijzer vervangen	6-35		
Kentekenverlichting	6-35		
Ondersteunen van de motorfiets ...	6-36		
Problemen oplossen	6-36		
Storingzoekschema's	6-37		
Verzorging en stalling van de motorfiets	7-1		
Matkleur, let op	7-1		
Onderhoud	7-1		
Stallen	7-3		
Specificaties	8-1		
Gebruikersinformatie	9-1		
Identificatienummers	9-1		
Diagnosestekker	9-2		
Registratie van voertuiggegevens	9-2		

Wees een verantwoordelijke eigenaar

Als eigenaar van de machine bent u verantwoordelijk voor de veilige en juiste bediening ervan.

Motorfietsen zijn tweewielige voertuigen.

Voor een veilig gebruik zijn de toepassing van de juiste rijtechnieken en de ervaring van de bestuurder van belang. Elke bestuurder moet bekend zijn met de volgende vereisten alvorens met deze motorfiets te gaan rijden.

Hij of zij moet:

- Door een competente informatiebron grondig zijn ingelicht over alle aspecten van het motorrijden.
- Zich houden aan de waarschuwingen en onderhoudseisen zoals vermeld in deze Gebruikershandleiding.
- Grondig getraind zijn in veilige en correcte rijtechnieken.
- Gebruikmaken van professionele technische service, zoals aangegeven in deze Gebruikershandleiding en/of wanneer de mechanische condities dit vereisen.
- Ga nooit rijden met een motorfiets zonder passende rijopleiding of instructies. Neem rijlessen. Beginners

moeten les krijgen van een gediplomeerd instructeur. Neem contact op met een bevoegde motorfietsdealer voor informatie over rijlessen bij u in de buurt.

Veilig rijden

Voer vóór elke rit de controles voor het rijden uit om u ervan te verzekeren dat de machine in veilige staat verkeert. Onvoldoende inspectie of onderhoud van de machine vergroot het risico op ongeval of schade. Zie pagina 4-1 voor een lijst met controles voor het rijden.

- Deze motorfiets is gebouwd voor het vervoer van de bestuurder plus een passagier.
- Het niet opmerken en herkennen van motorfietsen door andere weggebruikers vormt de belangrijkste oorzaak van auto-/motorongevallen. Vaak worden ongevallen veroorzaakt doordat een autobestuurder de motor niet heeft gezien. Zorg dat u opvalt, dat blijkt het meest effectief om het risico op een dergelijk type ongeval te verminderen.

Dus:

- Draag een jack in felle kleuren.
- Wees extra voorzichtig bij het naderen en passeren van kruisingen,

daar doen ongelukken met motorfietsen zich namelijk het meest voor.

- Ga daar rijden waar andere weggebruikers u kunnen zien. Ga niet rijden in de dode zichthoek van een andere weggebruiker.
- Pleeg nooit onderhoud aan een motorfiets zonder voldoende kennis. Neem contact op met een bevoegde motorfietsdealer voor informatie over het basisonderhoud van een motorfiets. Bepaalde onderhoudswerkzaamheden kunnen alleen worden uitgevoerd door gediplomeerd personeel.
- Bij veel ongevallen zijn onervaren bestuurders betrokken. Veelal zijn bestuurders die bij een ongeval betrokken waren zelfs niet in het bezit van een geldig motorrijbewijs.
 - Zorg dat u bekwaam bent om te rijden en leen uw motorfiets alleen uit aan ervaren motorrijders.
 - Weet wat u wel en niet aankunt. Door rekening te houden met uw beperkingen helpt u ongelukken voorkomen.
 - We raden aan om het motorrijden te oefenen op plekken waar geen verkeer is, totdat u grondig bekend

bent met de motor en zijn bediening.

- Ongelukken worden vaak veroorzaakt door een fout van de motorbestuurder. Veel bestuurders houden bij het ingaan van een bocht een te hoge rij-snelheid aan of gaan onvoldoende schuinliggen voor de rij-snelheid, waardoor ze wijd uit de bocht komen.
 - Neem altijd de maximumsnelheid in acht en rijd nooit sneller dan de wegcondities en het verkeer toestaan.
 - Geef altijd richting aan voordat u afslaat of van rijstrook wisselt. Zorg dat andere weggebruikers u kunnen zien.
- De zithouding van de bestuurder en de passagier is belangrijk voor een goede besturing.
 - De bestuurder moet tijdens het rijden beide handen aan het stuur houden en beide voeten op de bestuurdersvoetsteunen, om zo de macht over het stuur te behouden.
 - De passagier hoort steeds de bestuurder, de zadelband of de handgreep, indien aanwezig, met beide handen vast te houden en beide voeten op de passagiersvoetsteunen te houden. Neem nooit een

passagier mee die niet in staat is om beide voeten stevig op de passagiersvoetsteunen te zetten.

- Rijd nooit onder invloed van alcohol of andere drugs.
- Deze motorfiets is uitsluitend ontworpen voor gebruik op verharde wegen. De machine is niet bedoeld voor off-roadgebruik.

Beschermende uitrusting

Motorongelukken met dodelijke afloop betreffen meestal hoofdletsel. Het dragen van een helm is de belangrijkste factor bij het voorkomen of reduceren van hoofdletsel.

- Draag altijd een goedgekeurde helm.
- Draag ook een vizier of een veiligheidsbril. Zonder oogbescherming kan uw zicht door de rijwind verslechteren, waardoor u gevaren mogelijk te laat opmerkt.
- Door een jack, stevige schoenen, een lange broek, handschoenen e.d. te dragen verkleint u de kans op schaafwonden of ontvellingen.
- Draag nooit loszittende kleding, deze kan blijven haken aan bedieningshandgrepen of door de wielen worden gegrepen en zo een ongeval of letsel veroorzaken.
- Draag altijd beschermende kleding die

uw benen, enkels en voeten bedekt. De motor en het uitlaatsysteem kunnen tijdens en na het rijden zeer heet zijn en brandwonden veroorzaken.

- De hierboven vermelde voorzorgsmaatregelen gelden ook voor passagiers.

Voorkom koolmonoxidevergiftiging

De uitlaatgassen van verbrandingsmotoren bevatten koolmonoxide, een dodelijk gas. Inademing van koolmonoxide kan hoofdpijn, duizeligheid, sufheid, misselijkheid, verwarring en uiteindelijk de dood veroorzaken.

Koolmonoxide is een kleurloos, reukloos, smaakloos gas dat ook aanwezig kan zijn als u geen uitlaatgassen ziet of ruikt. Het koolmonoxideniveau kan zeer snel oplopen, waardoor u het bewustzijn kunt verliezen en uzelf niet meer kunt redden. In afgesloten of slecht geventileerde ruimtes kunnen dodelijke hoeveelheden koolmonoxide dagenlang blijven hangen. Als u symptomen van koolmonoxidevergiftiging ervaart, verlaat de ruimte dan onmiddellijk, ga naar de open lucht en ROEP MEDISCHE HULP IN.

- Laat de motor niet binnen draaien. Zelfs als u ventileert met ventilatoren of open ramen en deuren kan de hoe-

veelheid koolmonoxide snel oplopen tot gevaarlijke niveaus.

- Laat de motor niet draaien in slecht geventileerde of deels afgesloten ruimtes zoals schuren of garages.
- Laat de motor niet buiten draaien op plaatsen waar de uitlaatgassen in een gebouw kunnen worden getrokken via openingen zoals ramen en deuren.

Beladen

Het monteren van accessoires of het vervoer van bagage kan een negatief effect hebben op de rijstabiliteit en het weggedrag als hierdoor de gewichtsverdeling van de motor verandert. Wees uiterst voorzichtig bij het monteren van accessoires of het beladen van uw motor, om zo mogelijke ongevallen te vermijden. Pas extra op wanneer u op een motor rijdt die beladen is of waaraan accessoires zijn gemonteerd. Hieronder volgen naast de informatie over accessoires enkele richtlijnen voor het beladen van uw motorfiets:

Het totale gewicht van de bestuurder, passagier, accessoires en bagage mag de maximale gewichtslimiet niet overschrijden.

Rijden met een te zwaar belaste machine kan leiden tot een ongeval.

Maximale belasting:
170 kg (375 lb)

Let op het volgende wanneer u tot deze gewichtslimiet belaaft:

- Het zwaartepunt van bagage en accessoires moet zo laag mogelijk liggen en zo dicht mogelijk bij de motor. Bevestig zware goederen zo dicht mogelijk bij het midden van de machine en verdeel het gewicht zo gelijkmatig mogelijk over beide zijden om onbalans of instabiliteit te minimaliseren.
- Als gewicht gaat schuiven kan zich een plotselinge onbalans voordoen. Controleer voordat u gaat rijden of accessoires en bagage stevig aan de motor zijn bevestigd. Controleer de bevestigingspunten voor accessoires en bagage regelmatig.
 - Pas de vering aan de te vervoeren bagage aan (alleen voor modellen met instelbare vering) en controleer de toestand en spanning van uw banden.
 - Bevestig nooit omvangrijke of zware goederen aan het stuur, de voorvork of het voorwielspatbord. Dergelijke voorwerpen, inclusief bagage als slaapzakken, plunjezakken of tenten, kunnen een instabiel

weggedrag of een te trage reactie op het stuur veroorzaken.

- **Deze machine is niet ontworpen voor het trekken van een aanhanger of bevestiging van een zijspan.**

Originele Yamaha accessoires

De keuze van accessoires voor uw machine vormt een belangrijke beslissing. Originele Yamaha accessoires, die alleen verkrijgbaar zijn bij de Yamaha dealer, zijn door Yamaha ontwikkeld, getest en goedgekeurd voor gebruik op uw machine.

Veel bedrijven die niet zijn gelieerd aan Yamaha produceren onderdelen en accessoires of bieden aanpassingssets voor Yamaha voertuigen. Yamaha kan niet alle producten testen die deze bedrijven produceren. Om die reden kan Yamaha accessoires die niet door Yamaha zijn verkocht of wijzigingen die niet door zijn Yamaha zijn aangeraden niet goedkeuren of aanbevelen, zelfs niet als deze zijn verkocht en geïnstalleerd door een Yamaha dealer.

In de handel verkrijgbare onderdelen, accessoires en aanpassingssets

Hoewel er producten verkrijgbaar zijn die qua ontwerp en kwaliteit sterk lijken op originele Yamaha accessoires, dient u te beseffen dat sommige in de handel

verkrijgbare accessoires of aanpassingssets niet geschikt zijn vanwege mogelijke veiligheidsrisico's voor uzelf of anderen. Het monteren van in de handel verkrijgbare producten of het verrichten van aanpassingen die de ontwerp- of bedieningskenmerken van uw machine wijzigen kan het risico op ernstig letsel of overlijden van uzelf of anderen vergroten. U bent verantwoordelijk voor letsel dat voortvloeit uit wijzigingen aan de machine.

Volg bij de montage van accessoires de onderstaande richtlijnen en die vermeld onder het kopje "Beladen".

- Monteer nooit accessoires en vervoer nooit bagage als deze een nadelige invloed hebben op de prestaties van uw motor. Inspecteer het accessoire zorgvuldig alvorens het te gebruiken om te waarborgen dat het de grondspeling of de hellinghoek op geen enkele manier vermindert, de veerweg, de stuuruitslag of de bediening niet beperkt en geen lampen of reflectors afdekt.
- Accessoires die aan of nabij het stuur of de voorvork zijn gemonteerd zullen mogelijk instabiliteit veroorzaken door een foutieve gewichtsverdeling of door aerodynamische effecten. Accessoires aan het stuur of nabij de voorvork

moeten zo licht mogelijk zijn en tot een minimum worden beperkt.

- Omvangrijke accessoires kunnen door hun aerodynamisch effect van invloed zijn op de rijstabiliteit van de motor. De motor kan door rijwind worden opgetild of bij zijwind instabiel worden. Zulke accessoires kunnen ook instabiliteit veroorzaken terwijl u grote voertuigen inhaalt of door deze wordt ingehaald.
- Sommige accessoires dwingen de bestuurder om een andere dan de normale zitpositie in te nemen. Zo'n verkeerde zitpositie beperkt de bewegingsvrijheid van de bestuurder en kan een comfortabele bediening hinderen, zodat uw dergelijke accessoires sterk afraden.
- Wees voorzichtig bij het aanbrengen van elektrische accessoires. Als elektrische accessoires de capaciteit van het elektrisch systeem van de motorfiets te boven gaan, kan zich een gevaarlijke elektrische storing voordoen waardoor de verlichting of de motor uitvalt.

In de handel verkrijgbare banden en velgen

De banden en velgen die bij uw motorfiets

werden geleverd, zijn ontworpen om de mogelijkheden van de motorfiets te ondersteunen en bieden de beste combinatie van rijprestaties, remvermogen en comfort. Andere banden, velgen, maten of combinaties zijn mogelijk niet geschikt. Zie pagina 6-16 voor de bandspecificaties en informatie over het onderhouden en vervangen van uw banden.

De motorfiets vervoeren

Volg de onderstaande instructies als u de motorfiets in een ander voertuig wilt vervoeren.

- Verwijder alle loszittende voorwerpen van de motorfiets.
- Controleer of de brandstofkraan (indien aanwezig) in de uitstand staat en er geen brandstoflekkage is.
- Schakel een versnelling in (bij modellen met een handgeschakelde versnellingsbak).
- Zet de motorfiets vast met spanbanden of andere geschikte banden aan stevige delen van de motorfiets, zoals het frame of de bovenste voorvorkklem (en niet aan, bijvoorbeeld, het stuur, de richtingaanwijzers of onderdelen die kunnen afbreken). Kies de plaats voor de spanbanden zorgvuldig om te voorkomen dat deze tijdens het

Veiligheidsinformatie

1

transport schuurplekken op de lak veroorzaken.

- Zorg indien mogelijk dat de vering iets door de spanbanden wordt ingedrukt, zodat de motorfiets tijdens het transport niet overmatig kan stuiteren.

Aanzicht linkerzijde

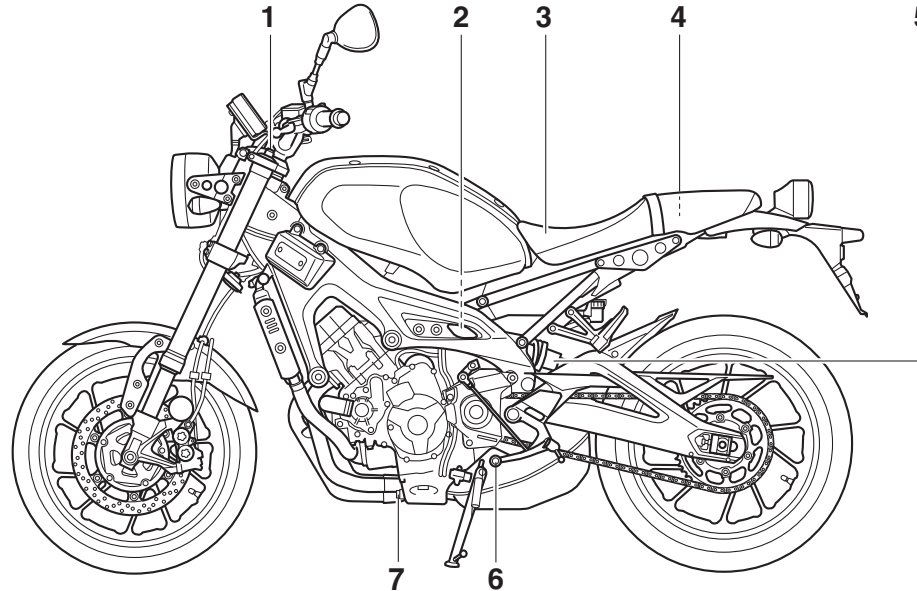

1. Versteller voor veervoorspanning (pagina 3-22)
2. Versteller voor uitgaande demping (pagina 3-23)
3. Zadel (pagina 3-21)
4. Opbergcompartiment (pagina 3-22)
5. Versteller voor veervoorspanning (pagina 3-23)
6. Schakelpedaal (pagina 3-14)
7. Olieaftapplug (pagina 6-10)

Aanzicht rechterzijde

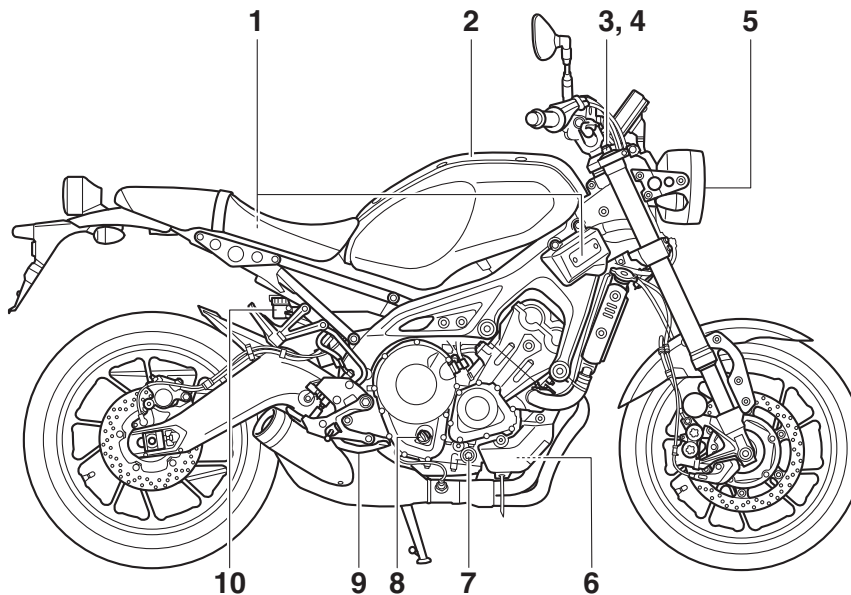

1. Zekeringen (pagina 6-30)

2. Tankdop (pagina 3-18)

3. Versteller voor veervoorspanning (pagina 3-22)

4. Versteller voor uitgaande demping (pagina 3-22)

5. Koplamp (pagina 6-32)

6. Koelvloeistofreservoir (pagina 6-13)

7. Kijkglas olieniveau (pagina 6-10)

8. Olievuldop (pagina 6-10)

9. Rempedaal (pagina 3-15)

10. Vloeistofreservoir achterrem (pagina 6-21)

Bedieningen en instrumenten

2

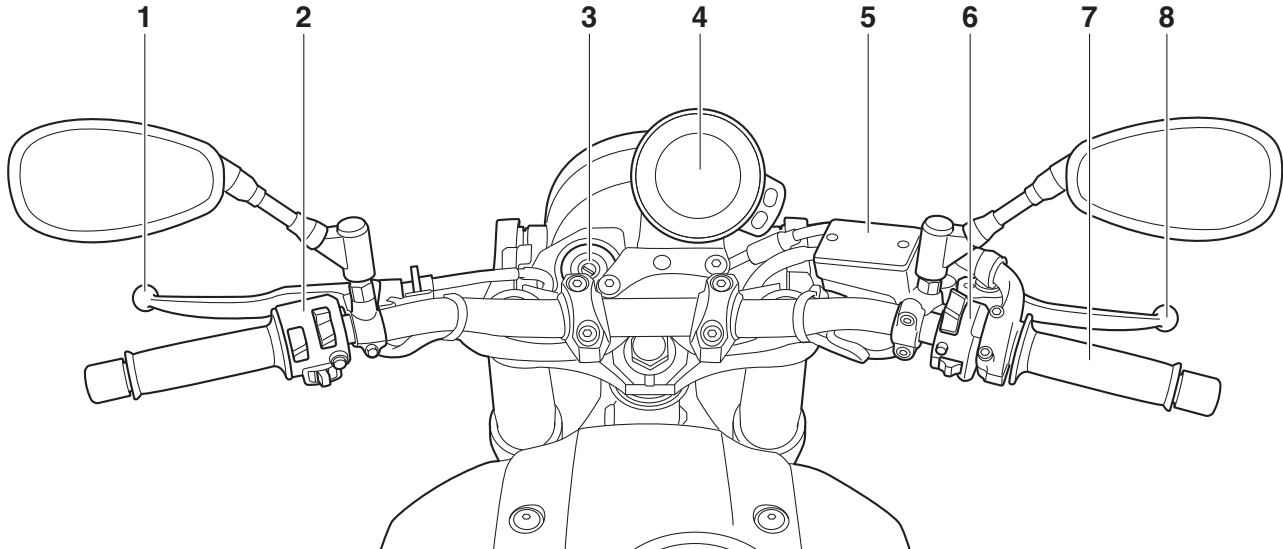

1. Koppelingshendel (pagina 3-14)
2. Schakelaargroep linkerstuurzijde (pagina 3-12)
3. Contactslot/stuurslot (pagina 3-2)
4. Multifunctionele meter (pagina 3-5)
5. Vloeistofreservoir voorrem (pagina 6-21)
6. Schakelaargroep rechterstuurzijde (pagina 3-12)
7. Gasgreep (pagina 6-15)
8. Remhendel (pagina 3-15)

Functies van instrumenten en bedieningselementen

3

Startblokkeersysteem

DAU10979

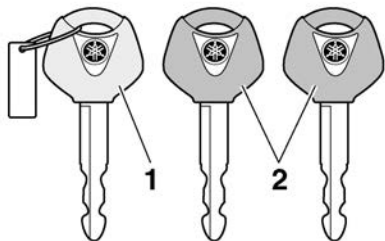

1. Codeersleutel (rood bovendeel)
2. Standaardsleutels (zwart bovendeel)

Dit voertuig is voorzien van een startblokkeersysteem waarmee diefstal kan worden bemoeilijkt door de codering van de standaard sleutels te wijzigen. Het systeem bestaat uit de volgende onderdelen:

- een codeersleutel
- twee standaard sleutels
- een transponder (in elke sleutel)
- een startblokkeereenheid (op het voertuig)
- een ECU (op het voertuig)
- een controlelampje voor het systeem (pagina 3-5)

Over de sleutels

De sleutel met het rode bovendeel wordt

gebruikt om de twee standaard sleutels te coderen. Bewaar de codeersleutel op een veilige plaats. Ga als dat nodig is met de machine en alle drie sleutels naar een Yamaha dealer om de sleutels opnieuw te laten coderen.

Gebruik de sleutel met het rode bovendeel niet om met het voertuig te rijden. Deze sleutel dient uitsluitend te worden gebruikt voor het opnieuw coderen van de standaard sleutels. Gebruik altijd een standaard sleutel om met het voertuig te rijden.

OPMERKING

- Bewaar de standaard sleutels en de sleutels van andere startblokkeersystemen altijd op een andere plek dan de codeersleutel.
- Houd sleutels van andere startblokkeersystemen altijd uit de buurt van het contactslot, want anders kunnen ze signaalstoring veroorzaken.

DCA11823

LET OP

ZORG DAT U DE CODEERSLEUTEL NIET VERLIEST! NEEM DIRECT CONTACT OP MET UW DEALER ALS U HEM VERLOREN HEBT! Als u de codeersleutel bent verloren, kan de machine nog worden gestart met de bestaande standaard sleutels. Het is echter niet meer

mogelijk om een nieuwe standaard sleutel te registreren. Als alle sleutels zijn verloren of beschadigd, moet het volledige startblokkeersysteem worden vervangen. Ga daarom zorgvuldig met de sleutels om.

- Dompel ze niet onder in water.
- Stel ze niet bloot aan hoge temperaturen.
- Plaats ze niet in de buurt van magneten.
- Plaats ze niet in de buurt van apparaten die elektrische signalen uitzenden.
- Ga er niet ruw mee om.
- Probeer ze niet te slijpen of te wijzigen.
- Probeer ze niet uit elkaar te halen.
- Hang nooit twee sleutels van een startblokkeersysteem aan dezelfde sleutelring.

Functies van instrumenten en bedieningselementen

Contactslot/stuurslot

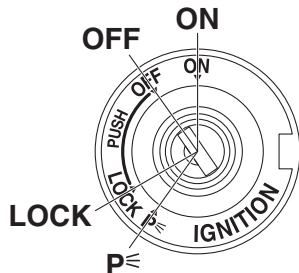

Via het contactslot/stuurslot worden het ontstekingsstelsel en de verlichtingsstelsel bediend en wordt het stuur vergrendeld. De diverse standen worden hierna beschreven.

OPMERKING

Gebruik de standaard sleutel (zwarte greep) voor regelmatig gebruik van de machine. Bewaar de codeersleutel (rode greep) op een veilige plaats en gebruik deze uitsluitend voor hercodering om het risico op verlies te minimaliseren.

ON

Alle elektrische circuits worden voorzien van stroom en de voertuigverlichting wordt ingeschakeld. De motor kan worden ge-

DAU10474

start. De sleutel kan niet worden uitgenomen.

OPMERKING

- Laat om ontladen van de accu te voorkomen het contactslot niet ingeschakeld zonder dat de motor draait.
- De koplamp gaat automatisch branden als de motor wordt gestart.

DAU10662

OFF

Alle elektrische systemen zijn uitgeschakeld. De sleutel kan worden uitgenomen.

DWA10062

WAARSCHUWING

Draai nooit de sleutel naar "OFF" of "LOCK" terwijl de machine rijdt. Hierdoor worden de elektrische systemen uitgeschakeld, wat mogelijk kan leiden tot verlies van de controle of een ongeval.

DAU1068B

LOCK

Het stuur is vergrendeld en alle elektrische systemen zijn uitgeschakeld. De sleutel kan worden uitgenomen.

Om het stuur te vergrendelen

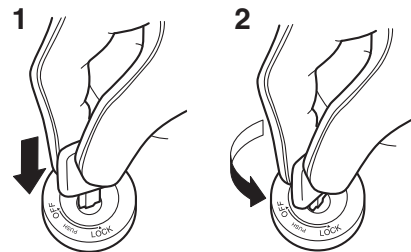

1. Drukken.
2. Draaien.

1. Draai het stuur helemaal naar links.
2. Druk de sleutel in de "OFF"-stand in en draai deze dan naar "LOCK".
3. Neem de sleutel uit.

OPMERKING

Als het stuur niet wordt vergrendeld, probeer het dan iets terug naar rechts te draaien.

Functies van instrumenten en bedieningselementen

Om het stuur te ontgrendelen

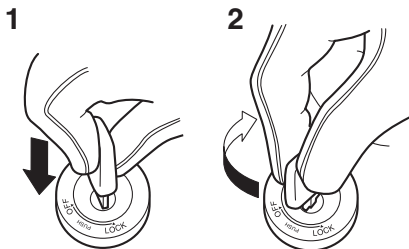

1. Drukken.
2. Draaien.

Druk de sleutel in de stand "LOCK" in en draai deze dan naar "OFF".

DAU59680

p (Parkeren)

De alarmverlichting en richtingaanwijzers kunnen worden ingeschakeld, maar alle andere elektrische systemen zijn uit. De sleutel kan worden uitgenomen.

Het stuur moet zijn vergrendeld om de sleutel naar "p" te kunnen draaien.

DCA20760

LET OP

Als u de alarmverlichting of de richtingaanwijzers langdurig gebruikt, kan dit de accu ontladen.

Controlelampjes en waarschuwingslampjes

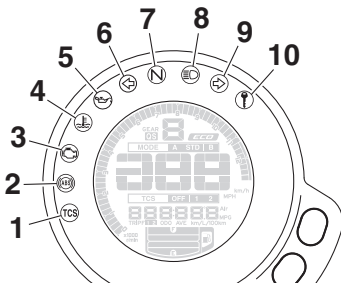

1. Controlelampje tractieregeling "TCS"
2. ABS-waarschuwinglampje "ABS"
3. Waarschuwinglampje motorstoring "MOTOR"
4. Waarschuwinglampje koelvloeistoftemperatuur "TEMP"
5. Waarschuwinglampje olieniveau "OIL"
6. Controlelampje linker richtingaanwijzers "L"
7. Vrijstandcontrolelampje "N"
8. Controlelampje grootlicht "H"
9. Controlelampje rechter richtingaanwijzers "R"
10. Controlelampje startblokkering "P"

Controlelampjes richtingaanwijzers

"L" en "R"

Elk controlelampje gaat knipperen wanneer

DAU4939G

de bijbehorende richtingaanwijzer knippert.

DAU11061

Vrijstandcontrolelampje "N"

Dit controlelampje brandt terwijl de versnellingsbak in de vrijstand staat.

DAU11081

Controlelampje grootlicht "H"

Dit controlelampje brandt terwijl de koplamp is ingeschakeld voor grootlicht.

DAU11259

Waarschuwinglampje olieniveau "OIL"

Dit waarschuwinglampje gaat branden als het motorolieniveau laag is. Vul zo snel mogelijk motorolie bij om schade aan de motor te voorkomen.

Bij een voldoende hoog olieniveau kan het waarschuwinglampje soms toch knipperen bij rijden op een helling of bij plotseling afremmen of optrekken, er is dan echter geen sprake van een storing. Als er een probleem wordt gedetecteerd in het circuit van het waarschuwinglampje olieniveau, knippert het waarschuwinglampje olieniveau herhaaldelijk. Als dit zich voordoet, vraag dan een Yamaha-dealer de machine te controleren.

DAU11032

OPMERKING

Als de machine wordt ingeschakeld, gaat dit

Functies van instrumenten en bedieningselementen

lampje enkele seconden branden en gaat het vervolgens weer uit. Als het lampje niet gaat branden of blijft branden terwijl het olieniveau correct is (zie pagina 6-10), laat de machine dan controleren door een Yamaha dealer.

DAU11449

Waarschuwinglampje koelvloeistof-temperatuur “”

Dit waarschuwinglampje gaat branden als de motor oververhit raakt. Zet in zo'n geval de motor onmiddellijk af en geef deze de tijd om af te koelen. (Zie pagina 6-38.)

Bij machines met een of meer radiatorkoelvinnen schakelt de radiatorkoelvin automatisch in of uit op basis van de koelvloeistoftemperatuur.

OPMERKING

Als de machine wordt ingeschakeld, gaat dit lampje enkele seconden branden en gaat het vervolgens weer uit. Als het lampje niet gaat branden of blijft branden, vraag dan uw Yamaha dealer om de machine te controleren.

DCA10022

LET OP

Laat de motor niet draaien terwijl deze oververhit is.

DAU73172

Waarschuwinglampje motorstoring

“”

Dit waarschuwinglampje gaat branden als er een storing wordt gedetecteerd in de motor of een ander regelsysteem van de machine. Vraag in dat geval een Yamaha dealer het boorddiagnosesysteem te controleren.

OPMERKING

Als de machine wordt ingeschakeld, gaat het lampje enkele seconden branden en gaat het vervolgens weer uit. Als het lampje niet gaat branden of blijft branden, vraag dan uw Yamaha dealer om de machine te controleren.

DAU69892

ABS-waarschuwinglampje “”

Dit waarschuwinglampje gaat branden als de machine wordt ingeschakeld, en gaat uit als u begint te rijden. Als het waarschuwinglampje tijdens het rijden gaat branden, werkt het ABS-systeem mogelijk niet goed. (Zie pagina 3-15.)

OPMERKING

Als het lampje helemaal niet gaat branden of blijft branden bij een snelheid boven 10 km/h (6 mi/h), vraag dan uw Yamaha dealer

om de machine te controleren.

DWA16041

WAARSCHUWING

Als het ABS-waarschuwinglampje niet uitgaat zodra met een snelheid van 10 km/h (6 mi/h) of hoger wordt gereden, of als het waarschuwinglampje tijdens het rijden gaat branden of knipperen, keert het remsysteem terug naar conventioneel remmen. Als een van de bovenstaande gevallen zich voordoet, of als het waarschuwinglampje helemaal niet gaat branden, rij dan extra voorzichtig om te voorkomen dat de remmen in noodsituaties blokkeren. Laat het remsysteem en de elektrische circuits zo snel mogelijk door een Yamaha dealer controleren.

DAU78591

Controlelampje tractieregeling “TCS”

Dit controlelampje knippert als de tractieregeling is ingeschakeld.

Als de tractieregeling wordt uitgeschakeld, gaat dit controlelampje branden. (Zie pagina 3-16.)

OPMERKING

Als de machine wordt ingeschakeld, moet dit lampje enkele seconden oplichten en

Functies van instrumenten en bedieningselementen

dan uitgaan. Als het lampje niet gaat branden of blijft branden, vraag dan uw Yamaha dealer om de machine te controleren.

DAUM3621

3 Controlelampje startblokkering “”

Als de sleutel naar “OFF” wordt gedraaid, begint het controlelampje na 30 seconden continu te knipperen om aan te geven dat het startblokkeersysteem is ingeschakeld. Het controlelampje stopt na 24 uur met knipperen, maar het startblokkeersysteem blijft ingeschakeld.

Het elektrisch circuit voor het controlelampje kan worden gecontroleerd door de sleutel naar “ON” te draaien. Het controlelampje moet enkele seconden oplichten en dan uitgaan.

Als het controlelampje niet gaat branden wanneer de sleutel naar “ON” wordt gedraaid, blijft branden of in een patroon knippert, laat de machine dan nazien door een Yamaha dealer. (Als er een probleem wordt gedetecteerd in het startblokkeersysteem, gaat het controlelampje startblokkering in een patroon knipperen.)

OPMERKING

Als het controlelampje startblokkering knippert in het patroon 5 keer langzaam gevolgd door 2 keer snel, betreft dit mogelijk een

storing in het transpondersignaal. Als deze fout zich voordoet, probeer dan het volgende.

1. Houd andere startblokkeersleutels uit de buurt van het contactslot. Andere startblokkeersleutels kunnen signaalstoring veroorzaken, waardoor de motor weigert te starten.
2. Start de motor met behulp van de co-deersleutel.
3. Als de motor start, zet deze dan weer uit en probeer hem opnieuw te starten met de standaardsleutels.
4. Als de motor niet kan worden gestart met een of beide standaardsleutels, breng dan de machine en alle 3 sleutels naar een Yamaha dealer en laat de standaardsleutels opnieuw coderen.

DAU73257

Multifunctionele meter

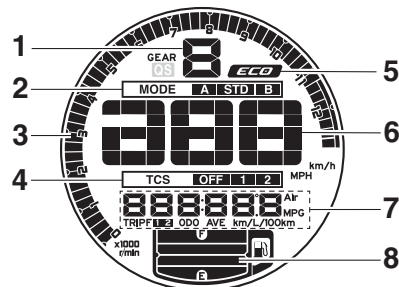

1. Aanduiding ingeschakelde versnelling
2. Rijmodusweergave
3. Toerenteller
4. TCS-weergave
5. Eco-controlelampje “ECO”
6. Snelheidsmeter
7. Multifunctioneel display
8. Brandstofniveaumeter

Functies van instrumenten en bedieningselementen

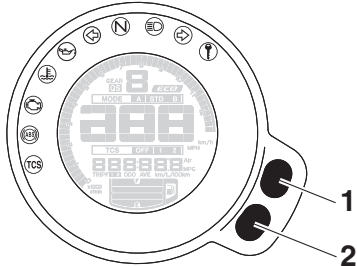

1. Bovenste insteltoets
2. Onderste insteltoets

DWA12423

WAARSCHUWING

Zorg dat de machine stilstaat voordat u wijzigingen in de instellingen van de multifunctionele meter gaat aanbrengen. Het aanbrengen van wijzigingen tijdens het rijden kan u afleiden en vergroot het risico op een ongeval.

De multifunctionele meter biedt de volgende voorzieningen:

- een snelheidsmeter
- een toerenteller
- een brandstofniveaumeter
- een eco-controlelampje
- een aanduiding voor de ingeschakelde versnelling
- een rijmodusweergave

- een weergave voor de tractieregeling
- een multifunctioneel display

OPMERKING

- Het "QS"-pictogram werkt niet.
- De weergave van de multifunctionele meter kan worden gewisseld tussen kilometers en mijlen. Stel het display van de multifunctionele meter in op de kilometerweergave of een rittelweergave en houd dan de onderste instelknop drie seconden lang ingedrukt.

Snelheidsmeter

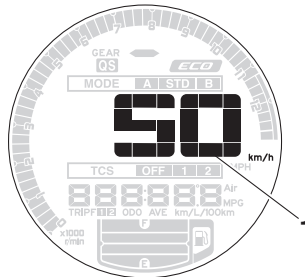

1. Snelheidsmeter

De snelheidsmeter geeft de rijnsnelheid van het voertuig aan.

Toerenteller

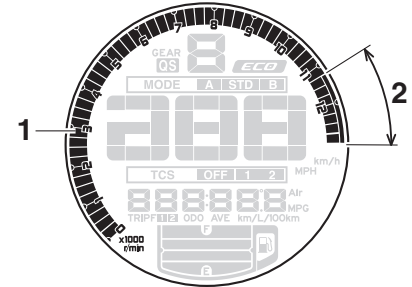

1. Toerenteller
2. Rode zone toerenteller

Met de toerenteller kan de bestuurder het motortoerental controleren en dit binnen het ideale bereik houden.

DCA10032

LET OP

Laat de motor niet draaien terwijl de toerenteller in de rode zone wijst.

Rode zone: 11250 tpm en hoger

Funcies van instrumenten en bedieningselementen

Brandstofniveaumeter

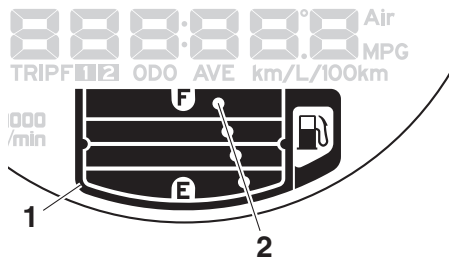

1. Frame
2. Segment

De brandstofniveaumeter geeft aan hoeveel brandstof in de tank aanwezig is. De displaysegmenten van de brandstofniveaumeter verdwijnen van “F” (volle tank) naar “E” (lege tank) naarmate het brandstofniveau daalt. Als het laatste segment en de omkadering beginnen te knipperen, dient u zo snel mogelijk te tanken.

OPMERKING

Als er een probleem wordt gedetecteerd in het elektrische circuit van de brandstoftank, gaan de segmenten en omkadering van de brandstofniveaumeter en “” herhaaldelijk knipperen. Vraag een Yamaha dealer de machine te controleren.

Eco-controlelampje

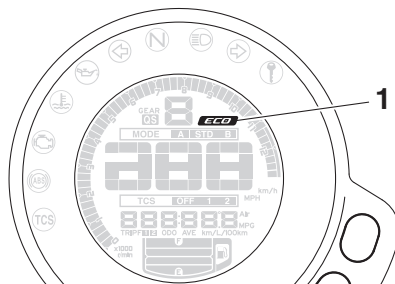

1. Eco-controlelampje “ECO”

Dit controlelampje gaat aan wanneer de machine wordt gebruikt op een milieuvriendelijke, energiezuinige manier. Het controlelampje gaat uit als u de machine stopt.

OPMERKING

Hierna volgen enkele tips om het brandstofverbruik te verlagen:

- Voer het motortoerental tijdens accelereren niet te hoog op.
- Rijd met een constante snelheid.
- Selecteer de versnelling die geschikt is voor de snelheid van de machine.

Aanduiding ingeschakelde versnelling

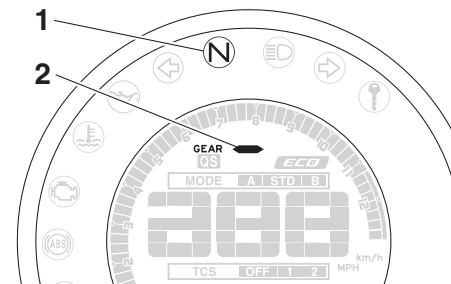

1. Vrijstandcontrolelampje “N”
2. Aanduiding ingeschakelde versnelling

Deze aanduiding geeft aan welke versnelling is ingeschakeld. De vrijstand wordt aangegeven door “” en door het vrijstandcontrolelampje.

Functies van instrumenten en bedieningselementen

Rijmodusweergave

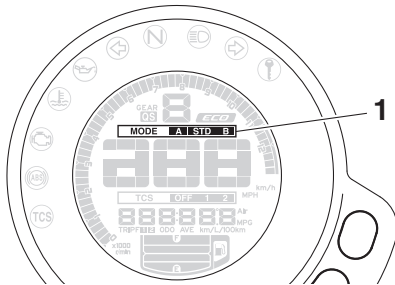

1. Rijmodusweergave

Deze weergave geeft aan welke rijmodus is geselecteerd: “STD”, “A” of “B”. Zie voor meer informatie over de modi en hoe u deze kunt selecteren de pagina's 3-12 en 3-14.

TCS-weergave

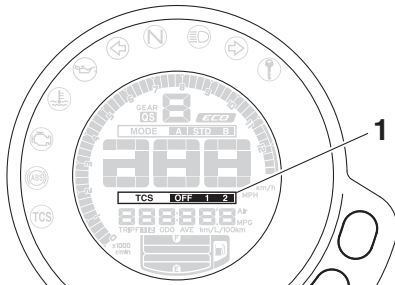

1. TCS-weergave

Deze weergave geeft aan welke instelling van de tractieregeling is geselecteerd: “1”, “2” of “OFF”. Zie voor meer informatie over de TCS-instellingen en hoe u deze kunt selecteren pagina 3-16.

Multifunctioneel display

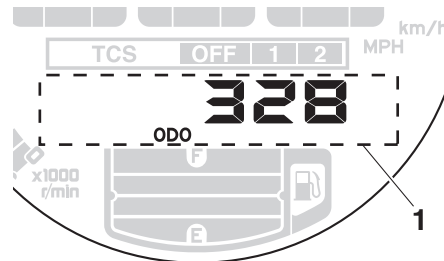

1. Multifunctioneel display

Het multifunctionele display toont de volgende voorzieningen:

- een kilometerteller
- twee rittellers
- een ritteller brandstofreserve
- een weergave huidig brandstofverbruik
- een weergave gemiddeld brandstofverbruik
- een weergave koelvloeistoftemperatuur
- een weergave luchttemperatuur

- een klok
- een weergave helderheidsniveau

De kilometerteller “ODO” toont de totale afstand die met de machine is afgelegd.

De rittellers “TRIP” tonen de afgelegde afstand sinds de tellers voor het laatst werden teruggesteld.

Om een ritteller op nul terug te stellen, selecteert u deze door op de onderste insteltoets te drukken. De ritteller knippert enkele seconden. Houd tijdens het knipperen van de ritteller de bovenste insteltoets een seconde lang ingedrukt.

OPMERKING

- De kilometerteller wordt vergrendeld bij 999999.
- De rittellers worden teruggesteld en blijven tellen nadat 9999.9 is bereikt.

Het weergave-item wijzigen

Druk op de onderste insteltoets om te wisselen tussen de weergaven voor kilometerteller “ODO”, rittellers “TRIP 1” en “TRIP 2”, huidig brandstofverbruik “km/L” of “L/100 km”, gemiddeld brandstofverbruik “AVE_ _ _ km/L” of “AVE_ _ _ L/100 km”, koelvloeistoftemperatuur “_ _ °C”, omgevingstemperatuur “Air_ _ °C” en de klok “_ : _ : _”, in de onderstaande volgorde:

Functies van instrumenten en bedieningselementen

ODO → TRIP 1 → TRIP 2 → (TRIP F) → km/L of L/100 km → AVE_ _ km/L of AVE_ _ L/100 km → °C → Air_ °C → Clock _ : _ → ODO

3 Wanneer mijlen worden gebruikt:

ODO → TRIP 1 → TRIP 2 → (TRIP F) → MPG → AVE_ _ MPG → °C → Air_ °C → Clock _ : _ → ODO

OPMERKING

- Druk op de bovenste insteltoets om in omgekeerde volgorde te wisselen tussen de weergaven.
- De brandstofreserve-ritsteller "TRIP F" wordt alleen weergegeven als het brandstofniveau laag is.

Als het brandstofniveau laag is, wisselt het display automatisch naar "TRIP F" en wordt de afgelegde afstand vanaf dat punt aangegeven.

Als u de brandstofreserve-ritsteller niet handmatig terugstelt, wordt deze automatisch teruggesteld zodra u na het tanken 5 km (3 mi) hebt gereden. De ritsteller verdwijnt dan vanzelf van het display.

Huidig brandstofverbruik

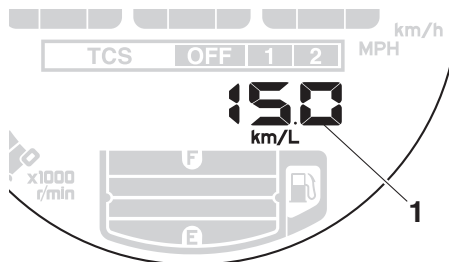

1. Weergave huidig brandstofverbruik

De weergave van het huidige brandstofverbruik kan worden ingesteld op "km/L" of "L/100 km", of op "MPG" wanneer mijlen worden gebruikt.

- "km/L": De afstand die onder de huidige rijomstandigheden kan worden afgelegd met 1.0 L brandstof.
- "L/100 km": De hoeveelheid brandstof die nodig is om onder de huidige rijomstandigheden 100 km af te leggen.
- "MPG": De afstand die onder de huidige rijomstandigheden kan worden afgelegd met 1.0 Imp.gal brandstof.

Houd de onderste insteltoets twee seconden ingedrukt om te wisselen tussen de weergaven voor het huidige brandstofverbruik.

OPMERKING

Bij snelheden onder 20 km/h (12 mi/h) wordt " _ _ ." weergegeven.

Gemiddeld brandstofverbruik

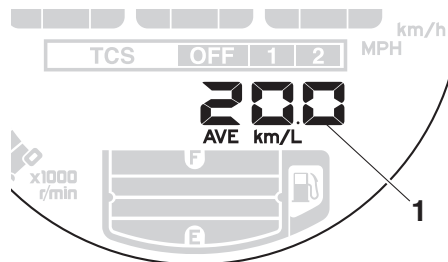

1. Weergave gemiddeld brandstofverbruik

Deze weergave toont het gemiddelde brandstofverbruik sinds de weergave op nul is teruggezet.

De weergave van het gemiddelde brandstofverbruik kan worden ingesteld op "AVE_ _ km/L" of "AVE_ _ L/100 km", of op "AVE_ _ MPG" wanneer mijlen worden gebruikt.

- "AVE_ _ km/L": De gemiddelde afstand die kan worden afgelegd op 1.0 L brandstof.
- "AVE_ _ L/100 km": De gemiddelde hoeveelheid brandstof die nodig is om

Functies van instrumenten en bedieningselementen

100 km af te leggen.

- “AVE_ _ _ MPG”: De gemiddelde afstand die kan worden afgelegd op 1.0 Imp.gal brandstof.

Houd de onderste insteltoets twee seconden lang ingedrukt om te wisselen tussen de weergaven voor het gemiddelde brandstofverbruik.

Om de weergave van het gemiddelde brandstofverbruik op nul terug te stellen, selecteert u deze door op de onderste insteltoets te drukken. De weergave van het gemiddelde brandstofverbruik knippert enkele seconden. Houd tijdens het knippen van de weergave de bovenste insteltoets een seconde lang ingedrukt.

OPMERKING

Nadat u de weergave van het gemiddelde brandstofverbruik hebt teruggesteld, wordt “_ _ _” weergegeven totdat 1 km (0.6 mi) met de machine is afgelegd.

Koelvloeistoftemperatuur

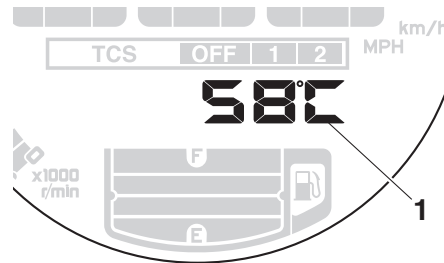

1. Weergave koelvloeistoftemperatuur

Deze weergave toont de koelvloeistoftemperatuur van 40 °C tot 116 °C in stappen van 1 °C.

Als de melding “HI” knippert, stop dan de machine, stop vervolgens de motor en laat de motor afkoelen. (Zie pagina 6-38.)

OPMERKING

- Als de koelvloeistoftemperatuur lager is dan 40 °C, wordt “Lo” weergegeven.
- De koelvloeistoftemperatuur is afhankelijk van de weersomstandigheden en de motorbelasting.

Luchttemperatuur

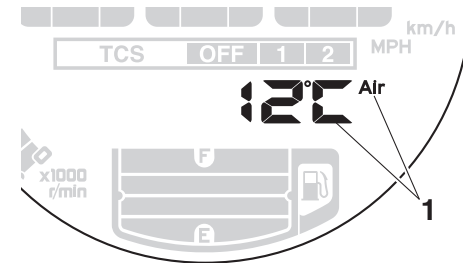

1. Luchttemperatuurweergave

Deze weergave toont de luchttemperatuur van -9 °C tot 99 °C in stappen van 1 °C. De weergegeven temperatuur kan afwijken van de werkelijke omgevingstemperatuur.

OPMERKING

- Bij een luchttemperatuur onder -9 °C wordt “Lo” weergegeven.
- De nauwkeurigheid van de temperatuuraflezing kan worden beïnvloed door langzaam rijden (onder 20 km/h [12 mi/h]) of door het oponthoud bij verkeerslichten, spoorwegovergangen etc.

Funcies van instrumenten en bedieningselementen

Klok

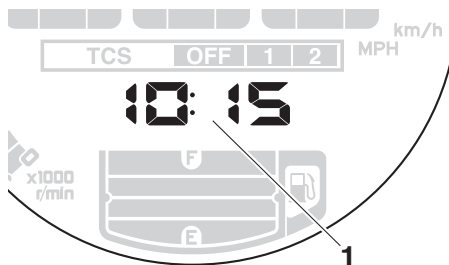

1. Klok

De klok maakt gebruik van een 12-uursysteem. Als het contact is uitgeschakeld, kan de klok worden weergegeven door op de onderste insteltoets te drukken.

De klok instellen

1. Zet het contact aan.
2. Wissel de weergave naar de klok.
3. Houd de onderste insteltoets en bovenste insteltoets tegelijk twee seconden lang ingedrukt, en de urenaanduiding begint te knipperen.
4. Druk op de bovenste insteltoets om de uren in te stellen.
5. Druk op de onderste insteltoets en de minutenaanduiding begint te knipperen.
6. Druk op de bovenste insteltoets om de

minuten in te stellen.

7. Druk op de onderste insteltoets om de instellingen te bevestigen en de klok aan te zetten.

OPMERKING

Druk bij het instellen van de uren en minuten kort op de bovenste insteltoets om de waarde in stappen van één te verhogen, of houd de toets ingedrukt om de waarde doorlopend te verhogen.

Helderheidsregeling

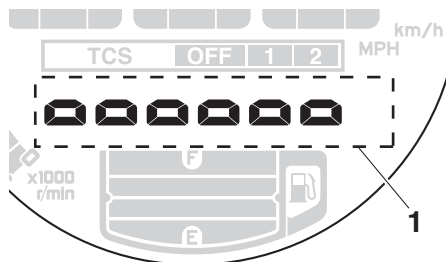

1. Weergave helderheidsniveau

De weergavehelderheid van de multifunctionele meter kan worden ingesteld op zes helderheidsniveaus.

Om de helderheid in te stellen

1. Zet het contact uit.

2. Druk op de onderste insteltoets en houd deze vast.
3. Zet het contact aan en blijf de onderste insteltoets ingedrukt houden totdat de weergave wisselt naar de weergave van het helderheidsniveau.
4. Druk op de bovenste insteltoets om het helderheidsniveau in te stellen.
5. Druk op de onderste insteltoets om het geselecteerde helderheidsniveau te bevestigen en de helderheidsregeling te verlaten.

Functies van instrumenten en bedieningselementen

DAU47636

D-mode (rijmodus)

D-mode is een elektronisch geregeld motorprestatiesysteem met drie modusselecties: "STD", "A" en "B".

Druk de rijmodusschakelaar "MODE" in om te wisselen tussen de modi. (Zie pagina 3-14.)

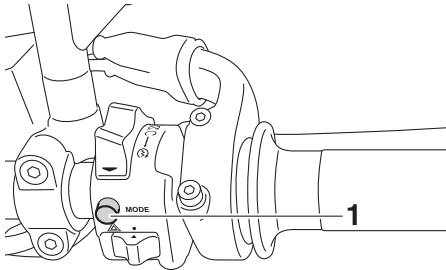

1. Rijmodusschakelaar "MODE"

OPMERKING

Maak uzelf vertrouwd met de werking van D-mode en de rijmodusschakelaar MODE alvorens het systeem te gebruiken.

Modus "STD"

Modus "STD" is geschikt voor uiteenlopende rijomstandigheden.

Deze modus biedt een soepel en sportief rijgedrag van het lage- tot het hogetoerenbe-

reik.

Modus "A"

Modus "A" biedt een sportievere motorrespons in het lage en middenbereik in vergelijking met de modus "STD".

Modus "B"

Modus "B" biedt een wat minder scherpe respons in vergelijking met de modus "STD" voor rijsituaties om die een sensitieve gasrespons vragen.

DAU1234M

Stuurschakelaars

Links

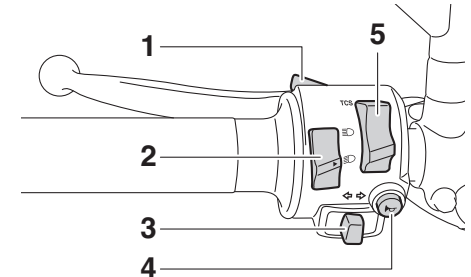

1. Lichtsignaalschakelaar "☰"
2. Dimlichtschakelaar "☰/☷"
3. Richtingaanwijzerschakelaar "←/→"
4. Claxonschakelaar "📢"
5. Schakelaar tractieregeling "TCS"

Functies van instrumenten en bedieningselementen

Rechts

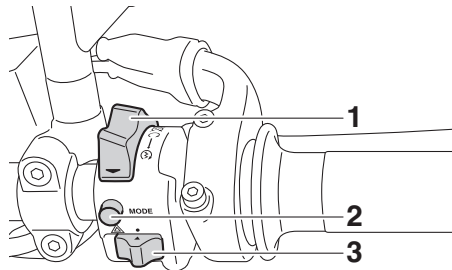

1. Stop/Run/Start-schakelaar “/○/⊘”
2. Rijmodus-schakelaar “MODE”
3. Schakelaar alarmverlichting “”

Lichtsignaalschakelaar “”

Druk deze schakelaar in om de koplamp een lichtsignaal te laten afgeven.

OPMERKING

Als de dimlichtschakelaar is ingesteld op “”, heeft de lichtsignaalschakelaar geen effect.

Dimlichtschakelaar “/⊘”

Zet deze schakelaar op “” voor grootlicht en op “” voor dimlicht.

Richtingaanwijzerschakelaar “/⊘”

Druk deze schakelaar naar “” om afslaan naar rechts aan te geven. Druk deze schakelaar naar “” om afslaan naar links aan te geven. Na loslaten keert de schakelaar terug naar de middenstand. Om de richtingaanwijzers uit te schakelen wordt de schakelaar ingedrukt nadat hij is teruggekeerd in de middenstand.

Claxonschakelaar “”

Druk deze schakelaar in om een claxon signaal te geven.

Schakelaar tractieregeling “TCS”

Druk met de gasgreep gesloten deze schakelaar omlaag om te wisselen van TCS “1” naar “2”. Druk de schakelaar omhoog om te wisselen van TCS “2” naar “1”.

Houd terwijl de machine stilstaat deze schakelaar twee seconden omhoog gedrukt om het systeem uit te schakelen. Druk omlaag om het systeem in te schakelen.

OPMERKING

- De huidige TCS-instelling wordt weergegeven in de TCS-weergave (pagina 3-8).
- Zie pagina 3-16 voor uitleg over de

werking en instellingen van de tractieregeling.

Stop/Run/Start-schakelaar “/○/⊘”

Om de motor te starten met de startmotor, zet u deze schakelaar op “○” en drukt u de schakelaar vervolgens omlaag naar “⊘”. Zie pagina 5-1 voor startinstructies voordat u de motor start.

Zet deze schakelaar op “” om de motor direct uit te schakelen in een noodgeval, zoals wanneer de machine omslaat of als de gaskabel blijft hangen.

Schakelaar alarmverlichting “”

Met de sleutel in de stand “ON” of “” kan deze schakelaar worden gebruikt voor het inschakelen van de alarmverlichting (gelijktijdig knipperen van alle richtingaanwijzers). De alarmverlichting wordt gebruikt in een noodgeval of om andere verkeersdeelnemers te waarschuwen als uw machine stilstaat in een mogelijk gevaarlijke verkeerssituatie.

LET OP

Gebruik de alarmverlichting niet gedurende langere tijd als de motor niet draait omdat hierdoor de accu kan ontladen.

Functies van instrumenten en bedieningselementen

den.

Rijmodus­schakelaar “MODE”

DAU73321

DWA18440



WAARSCHUWING

Wijzig de rijmodus niet tijdens het rijden.

Druk met de gasgreep gesloten op deze schakelaar om de rijmodus (pagina 3-12) te wisselen in de onderstaande volgorde:

A → B → STD → A

OPMERKING

- De huidige rijmodus wordt weergegeven in de rijmodusweergave (pagina 3-8).
- De huidige rijmodus wordt opgeslagen wanneer de machine wordt uitgeschakeld.

Koppelingshendel

DAU12822

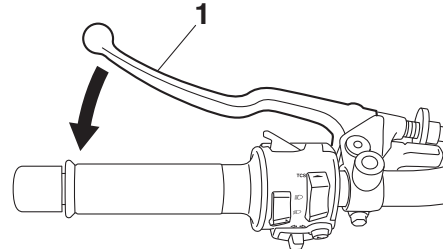

1. Koppelingshendel

De koppelingshendel bevindt zich aan de linkerzijde van het stuur. Trek de hendel naar het stuur toe om de koppeling te ont­koppelen. Laat de hendel los om de koppeling te laten aangrijpen. Voor een soepele werking van de koppeling moet de hendel snel ingetrokken worden en langzaam worden losgelaten.

De koppelingshendel is voorzien van een sperschakelaar die deel uitmaakt van het startspersysteem. (Zie pagina 3-26.)

Schakelpedaal

DAU12876

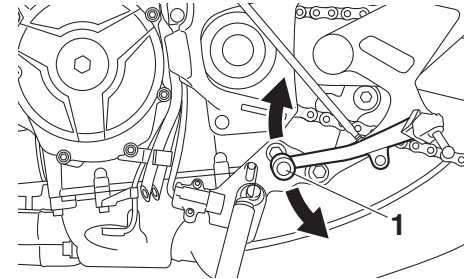

1. Schakelpedaal

Het schakelpedaal bevindt zich aan de linkerzijde van de motor. Beweeg het schakelpedaal omhoog om te schakelen naar een hogere versnelling. Beweeg het schakelpedaal omlaag om te schakelen naar een lagere versnelling. (Zie pagina 5-2.)

Funcies van instrumenten en bedieningselementen

DAU26826

Remhendel

De remhendel bevindt zich aan de rechterzijde van het stuur. Trek de hendel naar de gasgreep toe om de voorrem te bekrachtigen.

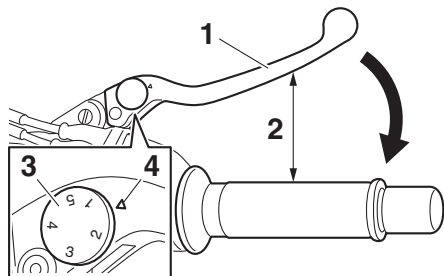

1. Remhendel
2. Afstand tussen remhendel en gasgreep
3. Stelwiel afstelpositie remhendel
4. Referentiemerkteken

De remhendel is voorzien van een stelwiel voor de positie van de remhendel. Om de afstand tussen de remhendel en de gasgreep af te stellen, trekt u de remhendel iets van de gasgreep af en draait u het stelwiel. Zorg dat het nummer van de instelling op het stelwiel is uitgelijnd met het merkteken op de remhendel.

DAU12944

Rempedaal

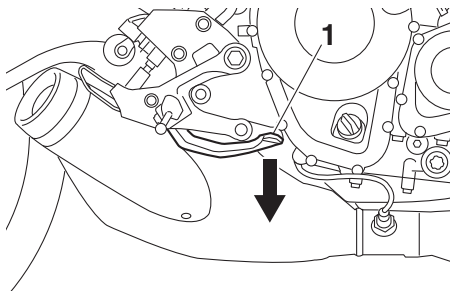

1. Rempedaal

Het rempedaal bevindt zich aan de rechterzijde van de motorfiets. Trap op het rempedaal om de achterrem te bekrachtigen.

DAU63040

ABS

Het Yamaha ABS (anti-blokkeervoorziening remsysteem) bestaat uit een dubbel uitgevoerd elektronisch regelsysteem dat de voorrem en achterrem onafhankelijk aanstuurt.

Gebruik de remmen met ABS net zoals conventionele remmen. Bij activering van het ABS-systeem kan een pulsatie worden gevoeld in de remhendel of het rempedaal. Ga in dat geval door met remmen en laat het ABS-systeem het werk doen. Ga niet "pompend" remmen, dit vermindert de remeffectiviteit.

DWA16051

WAARSCHUWING

Houd altijd een veilige afstand tot voorliggers, zelfs als uw voertuig is uitgerust met ABS.

- **Het ABS-systeem functioneert het effectiefst over lange remwegen.**
- **Op bepaalde oppervlakken, zoals slechte wegen of grindwegen, kan de remafstand met het ABS-systeem langer zijn dan zonder ABS-systeem.**

Het ABS-systeem wordt bewaakt door een ECU die het systeem bij een storing laat terugkeren naar conventioneel remmen.

Functies van instrumenten en bedieningselementen

DAU74351

OPMERKING

- Het ABS-systeem voert een zelfdiagnosetest uit telkens nadat de sleutel op "ON" is gezet en het voertuig rijdt met een snelheid van 10 km/h (6 mi/h) of hoger. Tijdens deze test hoort u een "klikkend" geluid van de hydraulische regeleenheid en wanneer u de remhendel of het rempedaal licht bedient, kan een trilling in de hendel of het pedaal voelbaar zijn. Dit duidt niet op een storing.
- Dit ABS-systeem is uitgerust met een testfunctie waarbij de bestuurder pulsaties kan voelen in de remhendel of het rempedaal terwijl het ABS-systeem actief is. Er is echter speciaal gereedschap vereist, dus neem contact op met uw Yamaha dealer.

DCA20100

LET OP

Let op dat de wielsensor en de rotor van de wielsensor niet beschadigd raken, anders kan het ABS-systeem niet meer naar behoren werken.

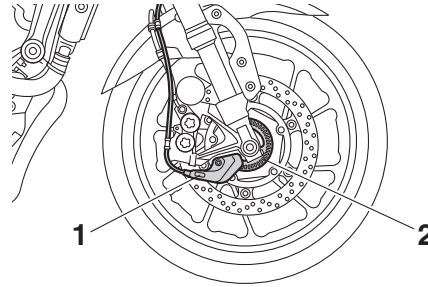

1. Voorwielsensor
2. Opneemring voorwielsensor

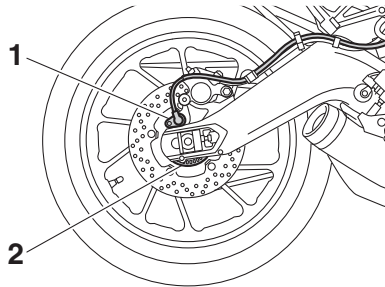

1. Achterwielsensor
2. Opneemring achterwielen

Tractieregeling

De tractieregeling (TCS) draagt bij aan het behouden van grip bij het optrekken op gladde oppervlakken, zoals onverharde of natte wegen. Wanneer sensoren detecteren dat het achterwiel begint te slippen (ongeconroleerde slijp), grijpt de tractieregeling in door het motorvermogen te reguleren totdat de grip is hersteld.

DWA15433

⚠ WAARSCHUWING

De tractieregeling vormt geen vervanging voor verstandig rijgedrag dat is aangepast aan de omstandigheden. De tractieregeling biedt geen bescherming tegen gripverlies door te snel ingaan van bochten, snel optrekken bij schuin overhangen of door remmen, en kan wegglijden van het voorwiel niet voorkomen. Rijd altijd voorzichtig op oppervlakken die mogelijk glad kunnen zijn en vermijd bijzonder gladde oppervlakken.

Het controlelampje "TCS" knippert als de tractieregeling is ingeschakeld. U hoort mogelijk kleine veranderingen in het motor- en uitlaatgeluid wanneer de tractieregeling wordt ingeschakeld.

Onder bepaalde omstandigheden kan de tractieregeling automatisch worden uitgeschakeld. Als dit gebeurt gaan het controle-

Functies van instrumenten en bedieningselementen

lampje "TCS" en het waarschuwinglampje "⚠" branden.

De TCS-weergave (pagina 3-8) geeft de huidige TCS-instelling aan. Er zijn drie instellingen.

TCS "OFF"

In de modus TCS "OFF" is de tractieregeling uitgeschakeld.

TCS "1"

In de modus TCS "1" wordt de ondersteuning van de tractieregeling geminimaliseerd.

TCS "2"

In de modus TCS "2" wordt de ondersteuning van de tractieregeling gemaximaliseerd en wordt de wielslip het meest geregeld.

OPMERKING

- Gebruik de schakelaar tractieregeling (pagina 3-13) om de TCS-instellingen te wijzigen.
- De tractieregeling kan alleen worden in- of uitgeschakeld wanneer de machine stilstaat.
- Wanneer de sleutel naar "ON" wordt gedraaid, wordt de tractieregeling ingeschakeld en ingesteld op TCS "1" of

"2" (welke het laatst was geselecteerd).

- Als de machine vast is komen te zitten in modder, zand of een ander zacht oppervlak, schakel dan de tractieregeling uit om het vrijmaken van het achterwiel te vergemakkelijken.

DCA16801

LET OP

Gebruik uitsluitend de voorgeschreven banden. (Zie pagina 6-16.) Bij gebruik van banden met een andere maat zal de tractieregeling de wielrotatie niet nauwkeurig kunnen regelen.

De tractieregeling terugstellen

De tractieregeling wordt automatisch uitgeschakeld wanneer:

- het voor- of achterwiel van de grond komt tijdens het rijden.
- tijdens het rijden overmatige wielslip van het achterwiel wordt gedetecteerd.
- een van de wielen wordt rondgedraaid terwijl de sleutel op "ON" staat (zoals bij het uitvoeren van onderhoud).

Als de tractieregeling wordt uitgeschakeld, gaan zowel het controlelampje "TCS" als het waarschuwinglampje "⚠" branden.

Probeer als dit gebeurt het systeem als

volgt terug te stellen.

1. Stop de machine en draai de sleutel naar "OFF".
2. Wacht enkele seconden en draai de sleutel dan terug naar "ON".
3. Het controlelampje "TCS" dient uit te gaan en het systeem dient te worden ingeschakeld.

OPMERKING

Als het controlelampje "TCS" na het terugstellen blijft branden, kan nog steeds met de machine worden gereden; laat de machine echter zo snel mogelijk nakijken door uw Yamaha dealer.

4. Laat een Yamaha dealer het voertuig nakijken en het controlelampje "⚠" uitschakelen.

Tankdop

DAU13076

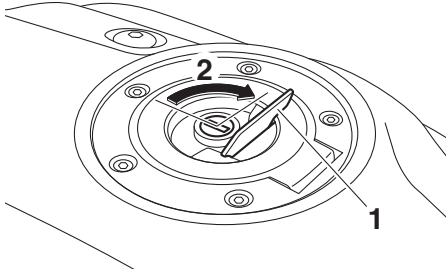

1. Slotplaatje tankdop
2. Ontgrendelen.

Openen van de tankdop

Open het slotplaatje op de tankdop, steek de sleutel in het slot en draai hem dan 1/4 slag rechtersom. Het slot wordt ontgrendeld en de tankdop kan worden verwijderd.

Sluiten van de tankdop

Duw de brandstoftankdop omlaag terwijl de sleutel nog in het slot zit. Draai de sleutel 1/4 slag linksom, neem de sleutel uit en sluit dan het slotplaatje.

OPMERKING

De tankdop kan alleen worden gesloten met de sleutel in het slot. Bovendien kan de sleutel niet worden uitgenomen als de tank-

dop niet correct gesloten en vergrendeld is.

DWA11092

! WAARSCHUWING

Na het tanken moet de tankdop goed worden aangedraaid. Door brandstoflekage ontstaat brandgevaar.

DAU13222

Brandstof

Controleer of er voldoende brandstof in de brandstoftank aanwezig is.

DWA10882

! WAARSCHUWING

Benzine en benzinedampen zijn zeer brandbaar. Volg de onderstaande instructies om brand en ontploffing te voorkomen en het letselrisico tijdens het tanken te verlagen.

1. Zet alvorens te tanken de motor af en zorg dat er niemand op de machine zit. Rook nooit tijdens het tanken en tank nooit in de nabijheid van vonken, open vuur of andere ontstekingsbronnen zoals de waakvlammen van geisers en kledingdrogers.
2. Maak de brandstoftank niet te vol. Steek bij het tanken het vulpistool goed in de vulopening van de brandstoftank. Stop met vullen zodra de brandstof de onderkant van de vulhals heeft bereikt. Omdat brandstof uitzet als deze warm wordt, kan de warmte van de motor of de zon ervoor zorgen dat brandstof uit de brandstoftank stroomt.

Functies van instrumenten en bedieningselementen

3

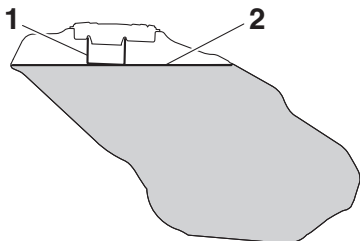

1. Vulpip brandstoftank
2. Maximaal brandstofniveau
3. Veeg uitgestroomde brandstof onmiddellijk af. **LET OP: Veeg gemorste brandstof onmiddellijk af met een schone, droge, zachte doek, aangezien de brandstof de gelakte oppervlakken en kunststof delen kan aantasten.**^[DCA10072]
4. Draai de tankdop stevig vast.

DWA15152

WAARSCHUWING

Benzine is giftig en kan letsel of overlijden veroorzaken. Spring zorgvuldig om met benzine. Probeer nooit om benzine via de mond over te hevelen. Roep onmiddellijk medische hulp in nadat u benzine heeft ingeslikt, veel benzinedamp heeft ingeademd of benzine in uw ogen heeft gekregen. Als benzine op uw huid

terechtkomt, was deze dan af met water en zeep. Als u benzine op uw kleding morst, trek dan andere kleding aan.

DAU75300

Voorgeschreven brandstof:

Loodvrije superbenezine (gasohol [E10] acceptabel)

Inhoud brandstoftank:

14 L (3.7 US gal, 3.1 Imp. gal)

Brandstofreserve:

2.6 L (0.69 US gal, 0.57 Imp.gal)

DCA11401

LET OP

Gebruik uitsluitend loodvrije benzine. Loodhoudende benzine veroorzaakt ernstige schade aan inwendige motoronderdelen als kleppen en zuigerveren en ook aan het uitlaatsysteem.



OPMERKING

- Deze markering geeft de aanbevolen brandstof voor dit voertuig aan zoals gespecificeerd in de Europese voorschriften (EN228).
- Controleer bij het tanken of het vulpijp de zelfde markering draagt.

Uw Yamaha motorblok is gebouwd op het gebruik van loodvrije superbenezine met een octaangetal van RON 95 of hoger. Als de motor gaat detoneren (pingelen), gebruik dan benzine van een ander merk. Door loodvrije benzine te gebruiken gaan bougies langer mee en blijven de onderhoudskosten beperkt.

Gasohol

Er bestaan twee typen gasohol: gasohol met ethanol en gasohol met methanol. Gasohol met ethanol kan worden gebruikt, mits

Functies van instrumenten en bedieningselementen

het ethanolgehalte niet hoger is dan 10% (E10). Gasohol met methanol wordt niet aangeraden door Yamaha aangezien deze schade kan toebrengen aan het brandstofsysteem of problemen kan opleveren met de voertuigprestaties.

Tankbeluchtungs-slang en overloopslang

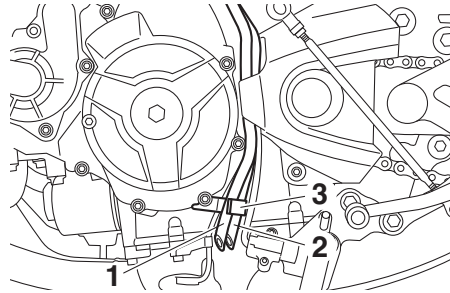

1. Overloopslang brandstoftank
2. Ontluchtungs-slang filterbus
3. Klem

Voordat u de machine gaat gebruiken:

- controleer alle slangaansluitingen.
- controleer elke slang op beschadiging. Vervang indien nodig.
- controleer het uiteinde van elke slang op verstopping. Reinig indien nodig.
- controleer of elke slang door de klem is geleid.

DAU51195

Uitlaatkatalysator

Dit model is uitgerust met een uitlaatkatalysator.

DAU13434

WAARSCHUWING

Het uitlaatsysteem is heet nadat de motor heeft gedraaid. Let op het volgende om brandgevaar of brandwonden te voorkomen:

- Parkeer de machine nooit nabij brandgevaarlijke stoffen, zoals op gras of op ander materiaal dat gemakkelijk vlam vat.
- Parkeer de machine op een plek waar voetgangers of kinderen niet gemakkelijk met het hete uitlaatsysteem in aanraking kunnen komen.
- Controleer of het uitlaatsysteem is afgekoeld alvorens onderhoudswerkzaamheden uit te voeren.
- Laat de motor niet langer dan enkele minuten stationair draaien. Lang stationair draaien kan leiden tot oververhitting.

DWA10863

3

DCA10702

LET OP

Gebruik uitsluitend loodvrije benzine. Bij gebruik van loodhoudende benzine zal onherstelbare schade worden toege-

Functies van instrumenten en bedieningselementen

bracht aan de uitlaatkatalysator.

DAU57991

Zadel

Verwijderen van het zadel

1. Open de zadelslotafdekking, steek de sleutel in het zadelslot en draai deze vervolgens linksom.

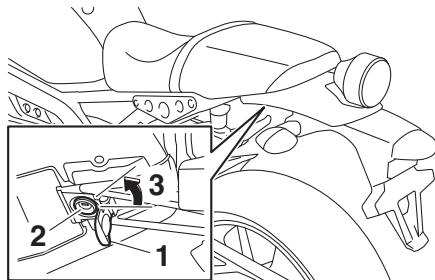

1. Afdekking zadelslot
2. Zadelslot
3. Ontgrendelen.

2. Houd de sleutel in deze stand vast, trek het zadel aan de achterzijde omhoog en trek dan het zadel los.

Aanbrengen van het zadel

1. Steek de uitsteeksels in de zadelbevestiging zoals afgebeeld.

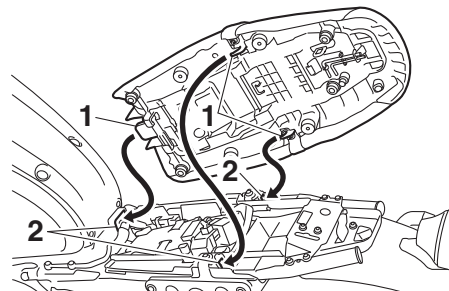

1. Uitsteeksels
 2. Zadelbevestiging
2. Druk het zadel aan de achterzijde omhoog om te vergrendelen.
 3. Neem de sleutel uit.

OPMERKING

Controleer of het zadel stevig is vergrendeld alvorens te gaan rijden.

Opbergcompartiment

DAU58200

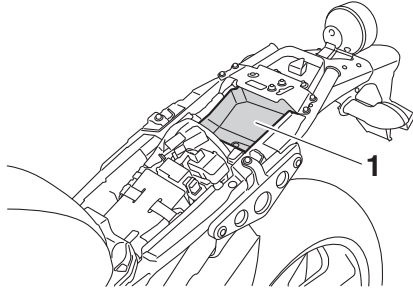

1. Opbergcompartiment

Het opbergcompartiment bevindt zich onder het zadel. (Zie pagina 3-21.)

Als documenten of andere voorwerpen in het opbergcompartiment worden opgeborgen, doe ze dan in een plastic zak om nat worden te voorkomen. Zorg bij het wassen van de machine dat geen water het opbergcompartiment kan binnendringen.

DWA10962

⚠ WAARSCHUWING

- **Overschrijd het maximumlaadgewicht van 3 kg (7 lb) van het opbergcompartiment niet.**
- **Overschrijd het maximumlaadgewicht van 170 kg (375 lb) voor de machine niet.**

De voorvork afstellen

DAU62452

DWA14671

⚠ WAARSCHUWING

Geef altijd beide vorkpoten dezelfde veervoorspanning, anders kan slecht weggedrag en verminderde rijstabiliteit het gevolg zijn.

Beide voorvorkpoten zijn voorzien van een stelbout voor veervoorspanning. De rechtervoorvorkpoot is voorzien van een stelschroef voor uitgaande demping.

DCA10102

LET OP

Probeer nooit voorbij de maximum- of minimuminstellingen te draaien om schade aan het mechanisme te voorkomen.

Veervoorspanning

Draai om de veervoorspanning te verhogen en zo de vering stugger te maken de stelbout op beide vorkpoten in de richting (a). Draai om de veervoorspanning te verlagen en zo de vering zachter te maken de stelbout op beide vorkpoten in de richting (b).

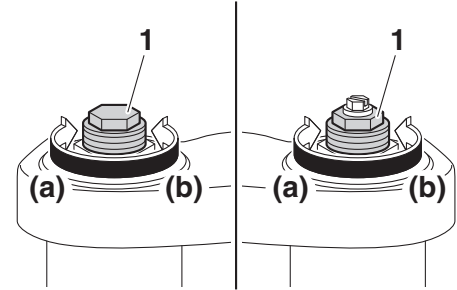

1. Stelbout veervoorspanning

De afstelling voor veervoorspanning wordt gecontroleerd door de afstand A te meten, zoals getoond in de afbeelding. Hoe korter de afstand A, hoe hoger de veervoorspanning; hoe langer de afstand A, hoe lager de veervoorspanning.

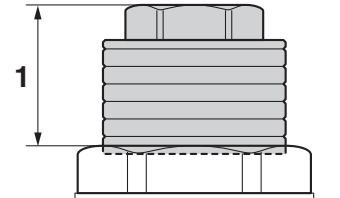

1. Afstand A

Functies van instrumenten en bedieningselementen

DAU57943

Afstelling veervoorspanning:

- Minimum (zacht):
Afstand A = 19.0 mm (0.75 in)
Standaard:
Afstand A = 16.0 mm (0.63 in)
Maximum (hard):
Afstand A = 4.0 mm (0.16 in)

Afstelling uitgaande demping:

- Minimum (zacht):
12 klik(ken) in de richting (b)
Standaard:
7 klik(ken) in de richting (b)
Maximum (hard):
1 klik(ken) in de richting (b)

Afstellen van de schokdemperunit

Deze schokdemperunit is voorzien van een stelring voor veervoorspanning en een stelschroef voor uitgaande demping.

DCA10102

LET OP

Probeer nooit voorbij de maximum- of minimuminstellingen te draaien om schade aan het mechanisme te voorkomen.

Veervoorspanning

Draai om de veervoorspanning te verhogen en zo de vering stugger te maken de stelring in de richting (a). Draai om de veervoorspanning te verlagen en zo de vering zachter te maken de stelring in de richting (b).

Uitgaande demping

De uitgaande demping wordt alleen afgesteld op de rechterschroef.

Draai om de uitgaande demping te verhogen en zo de vering stugger te maken de stelschroef in de richting (a). Draai om de uitgaande demping te verlagen en zo de vering zachter te maken de stelschroef in de richting (b).

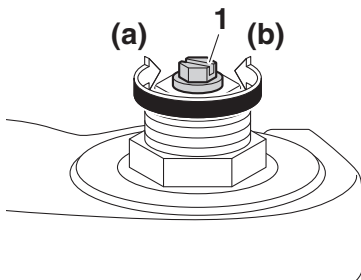

1. Stelschroef uitgaande demping

OPMERKING

- Draai bij het aanpassen van de veerdemping de versteller in de richting (a) tot deze niet verder kan en tel vervolgens het aantal slagen of klikken in de richting (b).
- Een versteller voor de veerdemping kan mogelijk voorbij de aangegeven minimuminstellingen draaien of klikken, maar zo'n instelling is niet effectief en kan schade aan de vering veroorzaken.
- Wanneer u een versteller voor de veerdemping in richting (a) draait, kunnen de positie van 0 klikken en de positie van 1 klik gelijk aan elkaar zijn.

Functies van instrumenten en bedieningselementen

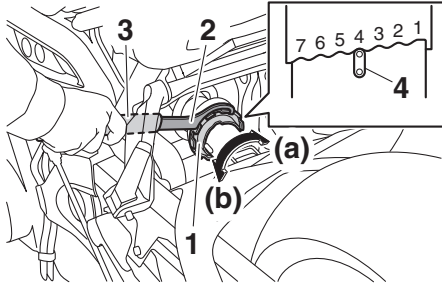

1. Stelling veervoorspanning
2. Speciale sleutel
3. Verlengstuk
4. Positie-indicator

- Zet de gewenste inkeping in de stelling tegenover de positie-indicator op de schokdemper.
- Verricht de afstelling met de speciale sleutel en het verlengstuk in de boordgereedschapset.

Afstelling veervoorspanning:

Minimum (zacht):

1

Standaard:

4

Maximum (hard):

7

Uitgaande demping

Draai om de uitgaande demping te verhogen en zo de vering stugger te maken de stelschroef in de richting (a). Draai om de uitgaande demping te verlagen en zo de vering zachter te maken de stelschroef in de richting (b).

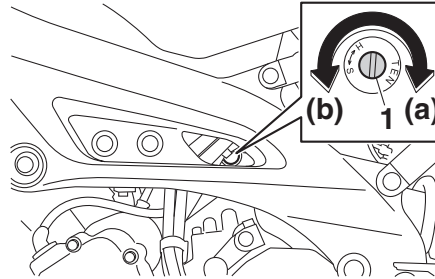

1. Stelschroef uitgaande demping

Afstelling uitgaande demping:

Minimum (zacht):

3 slag(en) in de richting (b)

Standaard:

1-1/2 slag(en) in de richting (b)

Maximum (hard):

0 slag(en) in de richting (b)

OPMERKING

- Draai bij het aanpassen van de veerdemping de versteller in de richting (a) tot deze niet verder kan en tel vervol-

gens het aantal slagen in de richting (b).

- Een versteller voor de veerdemping kan mogelijk voorbij de aangegeven minimuminstellingen draaien, maar zo'n instelling is niet effectief en kan schade aan de vering veroorzaken.

⚠ WAARSCHUWING

DWA10222

Deze schokdemperunit is gevuld met stikstofgas onder hoge druk. Lees de onderstaande informatie zorgvuldig door alvorens werkzaamheden uit te voeren aan de schokdemperunit.

- Probeer de gascilinder niet te openen en blijf er verder vanaf.
- Stel de schokdemperunit niet bloot aan open vuur of een andere hittebron. Hierdoor kan de gasdruk zo hoog oplopen dat de unit explodeert.
- Voorkom vervorming of beschadiging van de cilinder. Schade aan de cilinder zal resulteren in slechte dempingsprestaties.
- Werp een beschadigde of versleten schokdemperunit niet zelf weg. Breng de schokdemperunit voor elk onderhoud naar een Yamaha-dealer.

Funcies van instrumenten en bedieningselementen

3

Bagagebandhouders

DAU84680

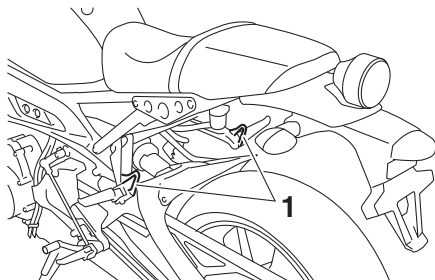

1. Bagageriembevestiging

Gebruik de aangegeven bevestigingspunten om bagagebanden aan de machine vast te maken.

Gelijkstroom kabelstekker voor accessoires

DAU70641

Dit voertuig is uitgerust met een gelijkstroom kabelstekker voor accessoires. Raadpleeg uw Yamaha dealer voordat u accessoires monteert.

Zijstandaard

DAU15306

De zijstandaard bevindt zich aan de linkerzijde van het frame. Trek of druk de zijstandaard met uw voet omhoog of omlaag terwijl u de machine rechtop houdt.

OPMERKING

De ingebouwde sperschakelaar voor de zijstandaard maakt deel uit van het startpersysteem, dat in bepaalde situaties de werking van het ontstekingssysteem blokkeert. (Zie de volgende paragraaf voor een uitleg over het startpersysteem.)

DWA10242

WAARSCHUWING

Met de machine mag nooit worden gereden terwijl de zijstandaard omlaag staat of niet behoorlijk kan worden opgetrokken (of niet omhoog blijft), anders kan de zijstandaard de grond raken en zo de bestuurder afleiden, waardoor de machine mogelijk onbestuurbaar wordt. Het Yamaha startpersysteem is ontworpen om de bestuurder te helpen bij zijn verantwoordelijkheid de zijstandaard op te trekken alvorens weg te rijden. Controleer dit systeem daarom regelmatig en laat het repareren door een Yamaha dealer als de werking niet naar behoren is.

DAU44895

Startspersysteem

Dit systeem voorkomt dat de motor wordt gestart terwijl een versnelling is ingeschakeld, tenzij de koppelingshendel is ingetrokken en de zijstandaard is opgeklapt. Het schakelt ook de motor uit als de zijstandaard omlaag wordt gezet terwijl een versnelling is ingeschakeld.

Controleer het systeem regelmatig door de onderstaande procedure te volgen.

OPMERKING

- Deze controle is vooral betrouwbaar als hij wordt uitgevoerd met een warme motor.
 - Zie pagina's 3-2 en 3-12 voor informatie over de bediening van de schakelaar.
-

Functies van instrumenten en bedieningselementen

3

Met de motor uit:
1. Beweeg de zijstandaard omlaag.
2. Zet de noodstopschakelaar in de stand "run".
3. Zet het contactslot aan.
4. Zet de versnellingsbak in de vrijstand.
5. Druk op de startknop.
Start de motor?

JA NEE

Met de motor nog aan:
6. Beweeg de zijstandaard omhoog.
7. Trek de koppelingshendel in.
8. Zet de versnellingsbak in een versnelling.
9. Beweeg de zijstandaard omlaag.
Slaat de motor af?

JA NEE

Als de motor is afgeslagen:
10. Beweeg de zijstandaard omhoog.
11. Trek de koppelingshendel in.
12. Druk op de startknop.
Start de motor?

JA NEE

Het systeem is in orde. **De motorfiets mag worden gebruikt.**

WAARSCHUWING

Laat als een storing wordt aangetroffen de machine nakijken alvorens te gaan rijden.

De vrijstandschakelaar werkt mogelijk niet.
Rijd niet met de motorfiets voordat deze is nagekeken door een Yamaha dealer.

De zijstandaardschakelaar werkt mogelijk niet goed.
Rijd niet met de motorfiets voordat deze is nagekeken door een Yamaha dealer.

De sperschakelaar van de koppelingshendel werkt mogelijk niet.
Rijd niet met de motorfiets voordat deze is nagekeken door een Yamaha dealer.

Voor uw veiligheid – controles voor het rijden

DAU15599

Inspecteer uw machine voor elk gebruik om te waarborgen dat deze in een veilige werkende staat is. Volg altijd de schema's en procedures voor inspectie en onderhoud in de gebruikershandleiding.

DWA11152

WAARSCHUWING

Onvoldoende inspectie of onderhoud van de machine vergroot het risico op ongeval of schade. Rijd niet met de machine als u een probleem hebt gevonden. Als een probleem niet kan worden opgelost via de procedures in deze handleiding, laat de machine dan nazien door een Yamaha dealer.

4

Controleer voor het gebruik van deze machine de volgende punten:

ITEM	CONTROLES	PAGINA
Brandstof	<ul style="list-style-type: none">• Controleer het brandstofniveau in de brandstoftank.• Vul indien nodig brandstof bij.• Controleer de brandstofleiding op lekkage.• Controleer de tankbeluchtingsslang en overloopslang op obstakels, scheuren of beschadiging en controleer de slangaansluitingen.	3-18, 3-20
Motorolie	<ul style="list-style-type: none">• Controleer het olieniveau in de motor.• Vul indien nodig het aanbevolen type olie bij tot aan het voorgeschreven niveau.• Controleer de machine op olie lekkage.	6-10
Koelvloeistof	<ul style="list-style-type: none">• Controleer het koelvloeistofniveau in het reservoir.• Vul indien nodig de aanbevolen koelvloeistof bij tot aan het voorgeschreven niveau.• Controleer het koelsysteem op lekkage.	6-13
Voorrem	<ul style="list-style-type: none">• Controleer de werking.• Als de koppeling zacht of sponzig aanvoelt, vraag dan een Yamaha dealer het hydraulisch systeem te ontluchten.• Controleer de remblokken op slijtage.• Vervang indien nodig.• Controleer het vloeistofniveau in het reservoir.• Vul indien nodig het voorgeschreven type remvloeistof bij tot aan het voorgeschreven niveau.• Controleer het hydraulisch systeem op lekkage.	6-20, 6-21

Voor uw veiligheid – controles voor het rijden

ITEM	CONTROLES	PAGINA
Achterrem	<ul style="list-style-type: none">• Controleer de werking.• Als de koppeling zacht of sponzig aanvoelt, vraag dan een Yamaha dealer het hydraulisch systeem te ontfluchten.• Controleer de remblokken op slijtage.• Vervang indien nodig.• Controleer het vloeistofniveau in het reservoir.• Vul indien nodig het voorgeschreven type remvloeistof bij tot aan het voorgeschreven niveau.• Controleer het hydraulisch systeem op lekkage.	6-20, 6-21
Koppeling	<ul style="list-style-type: none">• Controleer de werking.• Smeer indien nodig de kabel.• Controleer de vrije slag van de koppelingshendel.• Stel indien nodig bij.	6-18
Gasgreep	<ul style="list-style-type: none">• Controleer of de werking soepel is.• Controleer de vrije slag van de gasgreep.• Vraag indien nodig de Yamaha dealer om de vrije slag van de gasgreep af te stellen en de kabel en het kabelhuis te smeren.	6-15, 6-25
Bedieningskabels	<ul style="list-style-type: none">• Controleer of de werking soepel is.• Smeer indien nodig.	6-24
Aandrijfketting	<ul style="list-style-type: none">• Controleer of de ketting correct is aangespannen.• Stel indien nodig bij.• Controleer de conditie van de ketting.• Smeer indien nodig.	6-22, 6-24
Wielen en banden	<ul style="list-style-type: none">• Controleer op schade.• Controleer de conditie van de band en de profieldiepte.• Controleer de bandspanning.• Corrigeer indien nodig.	6-16, 6-18
Rem- en schakelpedalen	<ul style="list-style-type: none">• Controleer of de werking soepel is.• Smeer indien nodig de pedaalscharnierpunten.	6-25
Rem- en koppelingshendels	<ul style="list-style-type: none">• Controleer of de werking soepel is.• Smeer indien nodig de hendelscharnierpunten.	6-26
Zijstandaard	<ul style="list-style-type: none">• Controleer of de werking soepel is.• Smeer indien nodig het scharnierpunt.	6-26

Voor uw veiligheid – controles voor het rijden

ITEM	CONTROLES	PAGINA
Framebevestigingen	<ul style="list-style-type: none">• Controleer of alle moeren, bouten en schroeven stevig zijn vastgezet.• Zet indien nodig vast.	—
Instrumenten, verlichting, signaleringssysteem en schakelaars	<ul style="list-style-type: none">• Controleer de werking.• Corrigeer indien nodig.	—
Zijstandaardschakelaar	<ul style="list-style-type: none">• Controleer de werking van het startpersysteem.• Als het systeem niet correct werkt, vraag dan een Yamaha dealer de machine te controleren.	3-25

Lees de gebruikershandleiding zorgvuldig door om u vertrouwd te maken met alle bedieningselementen. Als u de werking van een functie of bedieningselement niet begrijpt, vraag dan uw Yamaha dealer om uitleg.

DWA10272

WAARSCHUWING

Een onvoldoende vertrouwdheid met de bedieningselementen kan leiden tot verlies van de controle, met mogelijk een ongeval of letsel tot gevolg.

OPMERKING

Dit model is uitgerust met:

- een hellingshoeksensor. Deze sensor stopt de motor als de machine kantelt. In dat geval gaat ook het waarschuwinglampje motorstoring branden, maar dit is geen storing. Schakel de machinevoeding uit en vervolgens weer in om het waarschuwinglampje uit te zetten. Wanneer u dit niet, doet zal de motor niet aanslaan, ook al probeert de startmotor de motor op gang te brengen na het indrukken van de startknop.
- een automatische motorstop. De motor stopt automatisch als deze 20 minuten stationair draait. Als de motor stopt, druk dan simpelweg op de startknop om de motor opnieuw te starten.

De motor starten

Door het startblokkeringssysteem is starten alleen mogelijk als aan een van de volgende voorwaarden is voldaan:

- De versnellingsbak staat in de vrijstand.
- De versnellingsbak staat in een versnelling geschakeld terwijl de koppelinghendel is ingetrokken en de zijstandaard is opgeklapt.

Zie pagina 3-26 voor meer informatie.

1. Draai de contactsleutel naar "ON" en controleer of de startschakelaar/noodstop-schakelaar op "○" is gezet.

De volgende waarschuwinglampjes en het controlelampje moeten enkele seconden oplichten en dan uitgaan.

- Waarschuwinglampje olieniveau
- Waarschuwinglampje koelvloeistof-temperatuur
- Waarschuwinglampje motorstoring
- Controlelampje startblokkering

DCA17671

LET OP

Als de bovengenoemde waarschuwings- of controlelampjes niet gaan branden wanneer de sleutel naar "ON" wordt gedraaid, of als een waarschuwings- of controlelampje niet uitgaat, zie

dan pagina 3-3 voor een controle van het circuit van het betreffende waarschuwings- of controlelampje.

Het ABS-waarschuwinglampje moet gaan branden als de sleutel op "ON" wordt gezet en weer uitgaan zodra met een snelheid van 10 km/h (6 mi/h) of hoger wordt gereden.

DCA17682

LET OP

Als het ABS-waarschuwinglampje niet gaat branden en weer uitgaat zoals hierboven beschreven, zie dan pagina 3-3 voor een controle van het circuit van het waarschuwingslampje.

2. Schakel de versnellingsbak in de vrijstand. Het vrijstandcontrolelampje moet gaan branden. Als dit niet gebeurt, vraag dan een Yamaha dealer het elektrische circuit na te kijken.
3. Start de motor door de schakelaar naar "⊘" te schuiven.

Als de motor niet wil starten, laat dan de startschakelaar/noodstop-schakelaar los, wacht een paar seconden en probeer het dan opnieuw. Iedere startpoging moet zo kort mogelijk duren om de accu te sparen. Laat de startmotor nooit langer dan 10 seconden achtereen draaien.

DCA11043

LET OP

Trek nooit snel op terwijl de motor nog koud is, dit verkort de levensduur van de motor!

Schakelen

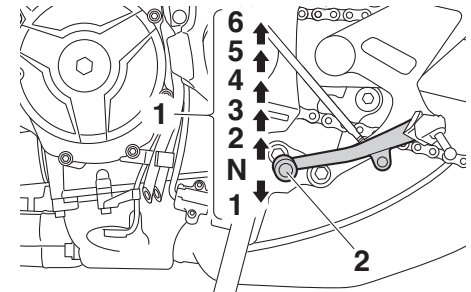

1. Schakelstanden
2. Schakelpedaal

Door de versnellingen te schakelen kunt u het beschikbare motorvermogen doseren bij het wegrijden, optrekken, tegen een helling oprijden etc.

De schakelstanden worden getoond in de afbeelding.

OPMERKING

Om de versnellingsbak in de vrijstand (N) te schakelen, drukt u het schakelpedaal enkele malen in totdat het einde van de slag is bereikt, en trekt u het vervolgens iets omhoog.

LET OP

- Rijd niet lange tijd met afgezette motor, ook niet met de versnellingsbak in de vrijstand, en sleep de motorfiets niet over lange afstanden. De versnellingsbak wordt alleen afdoende gesmeerd terwijl de motor draait. Door onvoldoende smering kan de versnellingsbak worden beschadigd.
- Gebruik altijd de koppeling om de versnellingsbak te schakelen om zo schade aan de motor, de versnellingsbak en de aandrijving te voorkomen; door hun constructie zijn deze niet bestand tegen de schokken die optreden bij belast schakelen.

Tips voor een zuinig brandstofverbruik

Het brandstofverbruik is vooral afhankelijk van uw rijstijl. Hierna volgen enkele tips om het brandstofverbruik te verlagen:

- Schakel snel en soepel door en vermijd hoge toerentallen terwijl u accelereert.
- Geef geen gas tijdens het terugschakelen en voorkom dat de motor onbelast met een hoog toerental draait.
- Laat de motor niet langdurig stationair draaien maar zet hem af (bijvoorbeeld in files, bij stoplichten of bij spoorwegovergangen).

Inrijperiode

De belangrijkste periode in de levensduur van het motorblok is de tijd tussen 0 en 1600 km (1000 mi). Lees daarom de volgende informatie aandachtig door.

Omdat het motorblok gloednieuw is, mag dit de eerste 1600 km (1000 mi) niet te zwaar worden belast. De verschillende onderdelen van de motor slijten op elkaar in totdat de juiste bedrijfsspelingen zijn bereikt. Rijd tijdens deze periode nooit langdurig volgas en vermijd ook andere manoeuvres die tot oververhitting van de motor kunnen leiden.

0–1000 km (0–600 mi)

Laat de motor niet langer dan 5600 tpm achtereen draaien. **LET OP: Na 1000 km (600 mi) moet de motorolie worden vervast en moet de oliefilterpatroon of het oliefilterelement worden vervangen.**[DCA10303]

1000–1600 km (600–1000 mi)

Laat de motor niet langer dan 6800 tpm achtereen draaien.

1600 km (1000 mi) en verder

De machine kan nu normaal worden gebruikt.

DCA10311

LET OP

- Voer het toerental niet zover op dat de toerenteller in de rode zone wijst.
- Als tijdens de inrijperiode motorschade optreedt, vraag dan direct een Yamaha dealer de machine te controleren.

DAU17214

Parkeren

Zet om te parkeren de motor af en neem dan de sleutel uit het contactslot.

DWA10312

WAARSCHUWING

- De motor en het uitlaatsysteem kunnen zeer heet worden, parkeer dus op een plek waar voetgangers of kinderen niet gemakkelijk met deze onderdelen in aanraking kunnen komen en brandwonden kunnen oplopen.
- Parkeer nooit op een helling of een zachte ondergrond, hierdoor kan de machine kantelen met mogelijk brandstoflekkage en brand tot gevolg.
- Parkeer niet nabij gras of andere brandbare materialen die vlam zouden kunnen vatten.

Periodiek onderhoud en afstelling

DAU17246

Door periodiek inspecties, afstellingen en smeerbeurten uit te laten voeren, zorgt u ervoor dat uw machine in zo veilig en efficiënt mogelijke conditie blijft. De eigenaar/bestuurder van de machine is verplicht de optimale veiligheid te waarborgen. Op de volgende pagina's wordt de belangrijkste informatie met betrekking tot inspecties, afstellingen en smeerbeurten gegeven.

De intervalperioden vermeld in de periodieke onderhoudsschema's moeten worden beschouwd als een algemene richtlijn onder normale rijcondities. Het is echter mogelijk dat de intervalperioden voor onderhoud moeten worden verkort afhankelijk van het weer, het terrein, de geografische locatie en individueel gebruik.

DWA10322

WAARSCHUWING

Het niet of onjuist uitvoeren van onderhoud aan de machine vergroot het risico op letsel of overlijden tijdens het uitvoeren van onderhoud of het rijden met de machine. Als u niet bekend bent met voertuigonderhoud, laat het onderhoud dan uitvoeren door uw Yamaha dealer.

DWA15123

WAARSCHUWING

Zet voor het uitvoeren van onderhoud de

motor af tenzij anders aangegeven.

- **Een draaiende motor heeft bewegende delen die lichaamsdelen of kleding kunnen grijpen en elektrische onderdelen die schokken of brand kunnen veroorzaken.**
- **Het laten draaien van de motor tijdens het uitvoeren van onderhoud kan leiden tot oogletsel, brandwonden, brand of koolmonoxidevergiftiging, mogelijk met de dood tot gevolg. Zie pagina 1-2 voor meer informatie over koolmonoxide.**

DWA15461

WAARSCHUWING

Remschijven, -klauwen, -trommels en -voeringen kunnen tijdens het gebruik zeer heet worden. Laat onderdelen van het remsysteem afkoelen alvorens deze aan te raken.

DAU17303

Emissiecontroles zorgen niet alleen voor een betere luchtkwaliteit, maar zijn ook zeer belangrijk voor een juiste werking van de motor en om maximale prestaties te behalen. In de volgende periodieke onderhoudsschema's is het emissiecontrole-onderhoud apart gegroepeerd. Dit onderhoud vereist gespecialiseerde gegevens, kennis en gereedschap. Onderhoud, vervanging, of reparatie van emissiecontroleapparatuur en -systemen kan door elke gecertificeerde reparateur worden uitgevoerd (indien van toepassing). Yamaha dealers beschikken over de training en het gereedschap om dit onderhoud uit te voeren.

DAU85230

Gereedschapsset

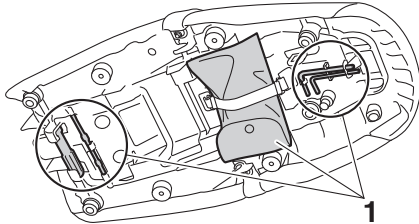

1. Gereedschapsset

De gereedschapsset bevindt zich op de aangegeven plaats.

De informatie in deze handleiding en het gereedschap in de gereedschapsset zijn bedoeld om u te ondersteunen bij het uitvoeren van preventief onderhoud en kleinere reparaties. Voor de correcte uitvoering van bepaalde onderhoudswerkzaamheden is echter het gebruik van een momentsleutel en ander gereedschap vereist.

OPMERKING

Laat werkzaamheden uitvoeren door een Yamaha dealer als u niet beschikt over de daarvoor vereiste gereedschappen of ervaring.

Periodiek onderhoud en afstelling

DAU71033

Periodieke onderhoudsschema's

OPMERKING

- Items die met een sterretje zijn gemarkeerd, moeten worden uitgevoerd door uw Yamaha-dealer omdat hiervoor speciale gereedschappen, informatie en technische vaardigheden nodig zijn.
- Herhaal de onderhoudsintervallen vanaf 50000 km (30000 mi), beginnend vanaf 10000 km (6000 mi).
- **De jaarlijkse controles moeten elk jaar worden uitgevoerd, behalve wanneer in plaats daarvan een onderhoudsbeurt op afstandsbasis wordt verricht.**

DAU71051

Periodiek onderhoudsschema voor het uitstootcontrolesysteem

NR.	ITEM	CONTROLE OF ONDERHOUDSBEURT	KILOMETERSTAND					JAARLIJKSE CONTROLE
			1000 km (600 mi)	10000 km (6000 mi)	20000 km (12000 mi)	30000 km (18000 mi)	40000 km (24000 mi)	
1	* Brandstofleiding	<ul style="list-style-type: none"> • Controleer de brandstofslangen op scheurtjes of beschadigingen. • Vervang indien nodig. 		√	√	√	√	√
2	* Bougies	<ul style="list-style-type: none"> • Controleer de conditie. • Reinig en stel elektrodenafstand af. 		√		√		
		<ul style="list-style-type: none"> • Vervangen. 			√		√	
3	* Klep­spel­ing	<ul style="list-style-type: none"> • Controleren en afstellen. 	Elke 40000 km (24000 mi)					
4	* Brandstofin­jec­tie	<ul style="list-style-type: none"> • Controleer het stationaire toerental van de motor. 	√	√	√	√	√	√
		<ul style="list-style-type: none"> • Controleer de synchronisatie en stel deze af. 		√	√	√	√	√
5	* Uit­laats­sys­teem	<ul style="list-style-type: none"> • Controleer op lekkage. • Zet indien nodig vast. • Vervang pakkingen indien nodig. 	√	√	√	√	√	

Periodiek onderhoud en afstelling

NR.	ITEM	CONTROLE OF ONDERHOUDSBEURT	KILOMETERSTAND					JAARLIJKSE CONTROLE
			1000 km (600 mi)	10000 km (6000 mi)	20000 km (12000 mi)	30000 km (18000 mi)	40000 km (24000 mi)	
6	*	Uitstootcontrolesysteem voor benzinedampen			√		√	
7	*	Luchtinlaatsysteem		√	√	√	√	√

Periodiek onderhoud en afstelling

DAU71352

Algemeen smeer- en onderhoudsschema

NR.	ITEM	CONTROLE OF ONDERHOUDSBEURT	KILOMETERSTAND					JAARLIJKSE CONTROLE
			1000 km (600 mi)	10000 km (6000 mi)	20000 km (12000 mi)	30000 km (18000 mi)	40000 km (24000 mi)	
1	* Diagnostische systeemcontrole	<ul style="list-style-type: none"> Voer dynamische inspectie uit met Yamaha diagnosegereedschap. Controleer de storingscodes. 	√	√	√	√	√	√
2	* Luchtfilterelement	<ul style="list-style-type: none"> Vervangen. 	Elke 40000 km (24000 mi)					
3	* Koppeling	<ul style="list-style-type: none"> Controleer de werking. Afstellen. 	√	√	√	√	√	
4	* Voorrem	<ul style="list-style-type: none"> Controleer de werking, het vloeistofniveau en op vloeistoflekkage. Vervang de remblokken indien nodig. 	√	√	√	√	√	√
5	* Achterrem	<ul style="list-style-type: none"> Controleer de werking, het vloeistofniveau en op vloeistoflekkage. Vervang de remblokken indien nodig. 	√	√	√	√	√	√
6	* Remslangen	<ul style="list-style-type: none"> Controleer op scheurtjes en beschadigingen. 		√	√	√	√	√
		<ul style="list-style-type: none"> Vervangen. 	Elke 4 jaar					
7	* Remvloeistof	<ul style="list-style-type: none"> Verversen. 	Elke 2 jaar					
8	* Wielen	<ul style="list-style-type: none"> Controleer de speling en controleer op beschadigingen. Vervang indien nodig. 		√	√	√	√	
9	* Banden	<ul style="list-style-type: none"> Controleer op slijtage en beschadigingen. Vervang indien nodig. Controleer de bandspanning. Corrigeer indien nodig. 		√	√	√	√	√

6

Periodiek onderhoud en afstelling

NR.	ITEM	CONTROLE OF ONDERHOUDSBEURT	KILOMETERSTAND					JAARLIJKSE CONTROLE
			1000 km (600 mi)	10000 km (6000 mi)	20000 km (12000 mi)	30000 km (18000 mi)	40000 km (24000 mi)	
10	* Wiellagers	<ul style="list-style-type: none"> Controleer op speling of beschadigingen. 		√	√	√	√	
11	* Lagers scharnierpunt achterbrug	<ul style="list-style-type: none"> Controleer op een correcte werking en overmatige speling. 		√	√	√	√	
12	Aandrijfketting	<ul style="list-style-type: none"> Controleer de spanning, uitlijning en conditie van de aandrijfketting. Stel de ketting af en smeer deze grondig met een speciale smering voor o-ringkettingen. 	Elke 1000 km (600 mi) en nadat de motorfiets is gewassen of ermee in de regen of vochtige gebieden is gereden					
13	* Balhoofdagers	<ul style="list-style-type: none"> Controleer of de lagers loszitten. Smeren met gematigde hoeveelheid lithiumvet. 	√	√		√		
14	* Framebevestigingen	<ul style="list-style-type: none"> Controleer of alle moeren, bouten en schroeven stevig zijn vastgezet. 		√	√	√	√	√
15	Scharnieras van remhendel	<ul style="list-style-type: none"> Smeren met siliconenvet. 		√	√	√	√	√
16	Scharnieras van rempedaal	<ul style="list-style-type: none"> Smeren met lithiumvet. 		√	√	√	√	√
17	Scharnieras van koppelingshendel	<ul style="list-style-type: none"> Smeren met lithiumvet. 		√	√	√	√	√
18	Scharnieras van schakelpedaal	<ul style="list-style-type: none"> Smeren met lithiumvet. 		√	√	√	√	√
19	Zijstandaard	<ul style="list-style-type: none"> Controleer de werking. Smeren met lithiumvet. 		√	√	√	√	√
20	* Zijstandaardschakelaar	<ul style="list-style-type: none"> Controleer de werking en vervang indien nodig. 	√	√	√	√	√	√
21	* Voorvork	<ul style="list-style-type: none"> Controleer op een correcte werking en olielekage. Vervang indien nodig. 		√	√	√	√	

Periodiek onderhoud en afstelling

NR.	ITEM	CONTROLE OF ONDERHOUDSBEURT	KILOMETERSTAND					JAARLIJKSE CONTROLE
			1000 km (600 mi)	10000 km (6000 mi)	20000 km (12000 mi)	30000 km (18000 mi)	40000 km (24000 mi)	
22	* Schokdemperunit	<ul style="list-style-type: none"> Controleer op een correcte werking en olie lekkage. Vervang indien nodig. 		√	√	√	√	
23	* Relaisarm achterwielophanging en scharnierpunten verbindingarm	<ul style="list-style-type: none"> Controleer de werking. 		√	√	√	√	
24	Motorolie	<ul style="list-style-type: none"> Verversen (warm de motor op alvorens olie af te tappen). Controleer het olieniveau en controleer de machine op olie lekkage. 	√	√	√	√	√	√
25	Oliefilterpatroon	<ul style="list-style-type: none"> Vervangen. 	√		√		√	
26	* Koelsysteem	<ul style="list-style-type: none"> Controleer het koelvloeistofniveau en controleer de machine op vloeistoflekkage. 		√	√	√	√	√
		<ul style="list-style-type: none"> Verversen. 	Elke 3 jaar					
27	* Voor- en achterrem-schakelaar	<ul style="list-style-type: none"> Controleer de werking. 	√	√	√	√	√	√
28	* Bewegende delen en kabels	<ul style="list-style-type: none"> Smeren. 		√	√	√	√	√
29	* Gasgreephuis en gaskabel	<ul style="list-style-type: none"> Controleer werking en vrije slag. Stel de vrije slag van de gaskabel af indien nodig. Smeer het gasgreephuis en de gaskabel. 		√	√	√	√	√
30	* Lampen, richtingaanwijzers en schakelaars	<ul style="list-style-type: none"> Controleer de werking. Stel de koplamplichtbundel af. 	√	√	√	√	√	√

OPMERKING

- Luchtfilter
 - Het luchtfilter op dit model is voorzien van een geolied papieren filterelement. Reinig dit niet met perslucht om beschadiging te voorkomen.
 - Het luchtfilterelement moet u vaker vervangen als u vaak in extreem vochtige of stoffige gebieden rijdt.
 - Hydraulisch remsysteem
 - Controleer regelmatig het remvloeistofniveau en vul indien nodig bij.
 - Elke twee jaar moeten de inwendige onderdelen van de hoofdremcilinders en de remkluwen worden vervangen en de remvloeistof worden ververs.
 - De remslangen dienen elke vier jaar te worden vervangen, of wanneer deze zijn gescheurd of beschadigd.
-

Periodiek onderhoud en afstelling

DAU19653

Controleren van de bougies

Bougies vormen belangrijke onderdelen van de motor die periodiek moeten worden gecontroleerd, bij voorkeur door een Yamaha dealer. Omdat bougies door verhitte en neerslag altijd langzaam slijten, moeten de bougies worden verwijderd en gecontroleerd volgens de tijden genoemd in het periodieke smeer- en onderhoudsschema. De conditie van de bougies kan daarnaast veel duidelijk maken over de conditie van de motor.

De porseleinen isolator rond de centrale elektrode moet licht tot gemiddeld bruin verkleurd zijn (de ideale kleur als normaal met het voertuig wordt gereden), en alle bougies in de motor horen dezelfde verkleuring te hebben. Wanneer een bougie een heel andere kleur vertoont, werkt de motor mogelijk niet naar behoren. Probeer dergelijke problemen niet zelf vast te stellen. Laat in plaats daarvan uw machine nakijken door een Yamaha dealer.

Vervang een bougie als de elektroden blijken te zijn afgesleten en als overmatige koolaanslag of andere neerslag gevonden wordt.

Voorgeschreven bougie:
NGK/CPR9EA9

Voordat een bougie wordt aangebracht moet de elektrodenafstand met een draadvoelmaat worden gemeten; breng indien nodig de elektrodenafstand op specificatie.

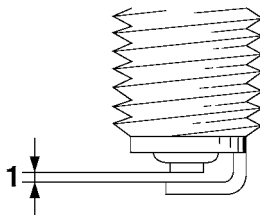

1. Elektrodenafstand

Elektrodenafstand:
0.8–0.9 mm (0.031–0.035 in)

Reinig het oppervlak van de bougiepakking en het pasvlak en verwijder eventueel vuil uit de schroefdraad van de bougie.

Aanhaalmoment:
Bougie:
13 N·m (1.3 kgf·m, 9.6 lb·ft)

OPMERKING

Als geen momentsleutel beschikbaar is, wordt de bougie correct vastgezet door handvast te zetten en dan nog 1/4–1/2 slag

verder te draaien. De bougie moet echter zo snel mogelijk naar het juiste aanhaalmoment worden aangedraaid.

DCA10841

LET OP

Gebruik geen gereedschap om de bougiekop te verwijderen of aan te brengen, om de bobinekabel niet te beschadigen. De bougiekop is mogelijk lastig te verwijderen omdat de rubber afdichting aan het uiteinde stevig vastzit. Haal de bougiekop los door hem heen en weer te draaien en tegelijkertijd los te trekken; breng de bougiekop aan door heen en weer te draaien en tegelijkertijd aan te drukken.

Filterbus

DAU36112

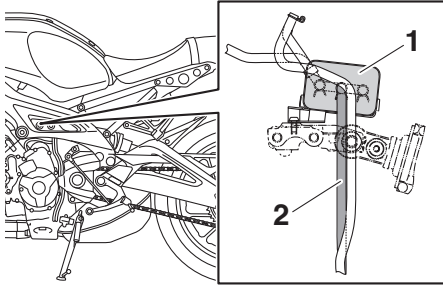

1. Filterbus
2. Ontluchtingsslang filterbus

Dit model is voorzien van een filterbus die voorkomt dat brandstofdampen naar de atmosfeer ontsnappen. Controleer alvorens met deze machine te rijden het volgende:

- Controleer alle slangaansluitingen.
- Controleer de slangen en de filterbus op barsten of beschadiging. Vervang indien beschadigd.
- Controleer de ontluchtingsinrichting van de filterbus op verstopping en reinig deze indien nodig.

Motorolie

Het motorolieniveau moet regelmatig worden gecontroleerd. Verder moet de olie worden ververset en de oliefilterpatroon worden vervangen volgens de intervalperioden vermeld in het periodieke onderhoudsschema.

Aanbevolen motorolie:

Zie pagina 8-1.

Oliehoeveelheid:

Olieverversing:

2.40 L (2.54 US qt, 2.11 Imp.qt)

Met verwijderen van oliefilterelement:

2.70 L (2.85 US qt, 2.38 Imp.qt)

DCA11621

LET OP

- **Om het slippen van de koppeling te voorkomen (de motorolie smeert immers ook de koppeling) mogen geen chemische additieven worden toegevoegd. Gebruik geen oliën met een "CD" dieselspecificatie of oliën met een hogere kwaliteit dan gespecificeerd. Gebruik ook geen oliën met een "ENERGY CONSERVING II" of hogere aanduiding.**
- **Zorg dat er geen verontreinigingen in het carter terecht komen.**

Om het motorolieniveau te controleren

1. Wacht na het opwarmen van de motor een paar minuten om de olie tot rust te laten komen voor een correcte aflezing.
2. Zet de machine op een horizontale ondergrond en houd deze rechtop voor een correcte aflezing.
3. Controleer het olieniveau via het kijkglas rechts onder in het carter.

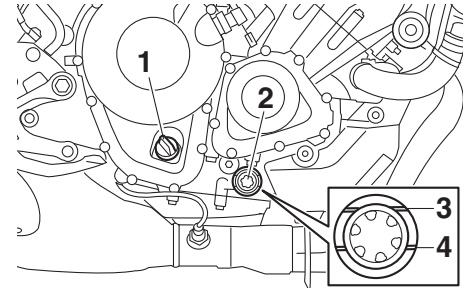

1. Olievuldop
2. Kijkglas olieniveau
3. Merkstreep maximumniveau
4. Merkstreep minimumniveau

OPMERKING

Het motorolieniveau moet tussen de merkstrepen voor minimum- en maximumniveau staan.

4. Als de motorolie bij of onder de merk-

Periodiek onderhoud en afstelling

- streep voor minimumniveau staat, verder dan de olievuldop en vul olie bij.
5. Controleer de O-ring van de olievuldop. Vervang indien beschadigd.

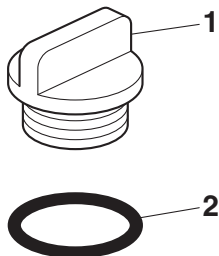

1. Olievuldop
2. O-ring

6. Breng de olievuldop aan.

Vervangen van de motorolie (en filter)

1. Start de motor en laat deze enkele minuten stationair draaien om de olie op te warmen. Zet de motor vervolgens weer af.
2. Zet een olieopvangbak onder de motor om de gebruikte olie op te vangen.
3. Verwijder de olievuldop en vervolgens de olieaftapplug met de pakking.

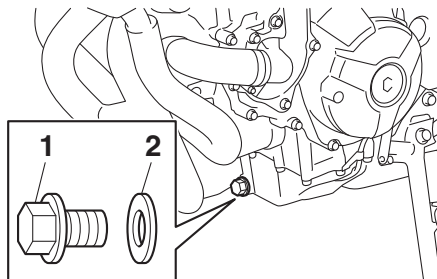

1. Olieaftapplug
2. Pakking

OPMERKING

Sla de stappen 4–6 over als de oliefilterpatroon niet wordt vervangen.

4. Verwijder de oliefilterpatroon met een oliefiltersleutel.

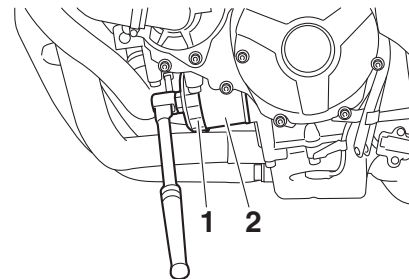

1. Oliefiltersleutel
2. Oliefilterpatroon

OPMERKING

De Yamaha dealer kan een oliefiltersleutel leveren.

5. Smeer een dun laagje schone motorolie op de O-ring van de nieuwe oliefilterpatroon.

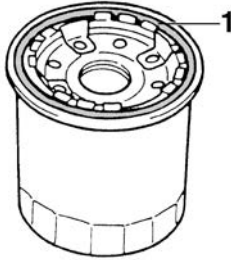

1. O-ring

OPMERKING

Zorg dat de o-ring correct aanligt.

6. Monteer de nieuwe oliefilterpatroon en zet deze vast met het voorgeschreven aanhaalmoment.

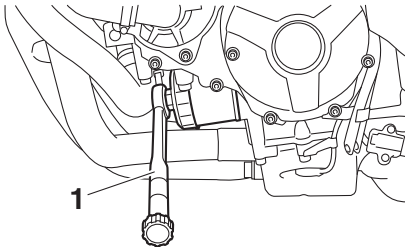

1. Momentsleutel

Aanhaalmoment:

Oliefilterpatroon:
17 N·m (1.7 kgf·m, 13 lb·ft)

7. Monteer de olieaftapplug met een nieuwe pakking en zet de plug vast met het voorgeschreven aanhaalmoment.

Aanhaalmoment:

Olieaftapplug:
43 N·m (4.3 kgf·m, 32 lb·ft)

8. Giet de voorgeschreven hoeveelheid van de aanbevolen olie in het carter.

OPMERKING

Aanbevolen wordt om een trechter te gebruiken.

9. Controleer de O-ring van de olievuldop en breng de olievuldop vervolgens aan.

OPMERKING

Veeg eventuele gemorste olie af alvorens de motor te starten.

10. Start de motor, laat deze stationair draaien en controleer daarbij op olie lekkage.

OPMERKING

Laat de machine inspecteren als u olie lekken aantreft die u niet zelf kunt verhelpen.

11. Zet de motor af en wacht een paar minuten tot de olie tot rust is gekomen. Controleer dan het olieniveau nog een laatste keer. **LET OP: Gebruik het voertuig alleen als u weet dat het motorolieniveau voldoende hoog is.**_[DCA10012]

Periodiek onderhoud en afstelling

DAU85450

Waarom Yamalube

YAMALUBE olie is een origineel YAMAHA onderdeel dat is ontwikkeld vanuit de overtuiging dat motorolie een belangrijke vloeibare component van de motor is. Wij stellen teams samen van specialisten op technisch, chemisch, elektronisch en racetestgebied die samen de motor en de daarin te gebruiken olie ontwikkelen. Yamalube oliën bestaan uit hoogwaardige basisoliën die zijn aangevuld met specifieke additieven die verzekeren dat het eindproduct aan onze prestatienormen voldoet. Hierdoor hebben de minerale, semisynthetische en synthetische oliën van Yamalube hun eigen karakter en toepassingsgebied. Dankzij de enorme ervaring die Yamaha sinds de jaren zestig met de ontwikkeling van oliën heeft opgedaan, is Yamalube de beste keus voor uw Yamaha motor.

YAMALUBE®

DAU51203

Koelvloeistof

Het koelvloeistofniveau moet regelmatig worden gecontroleerd. Verder moet de koelvloeistof worden verversd volgens de intervalperioden vermeld in het periodieke onderhoudsschema.

Aanbevolen koelvloeistof:

YAMALUBE-koelvloeistof

Hoeveelheid koelvloeistof:

Koelvloeistofreservoir (merkstreep voor maximumniveau):

0.25 L (0.26 US qt, 0.22 Imp.qt)

Radiator (inclusief alle leidingen):

1.93 L (2.04 US qt, 1.70 Imp.qt)

OPMERKING

Als er geen originele Yamaha koelvloeistof beschikbaar is, gebruik dan een ethyleenglycol antivries met corrosieremmers voor aluminium motoren en meng deze met gedistilleerd water in een verhouding van 1:1.

DAU20097

Controleren van het koelvloeistofniveau

Aangezien het koelvloeistofniveau varieert met de motortemperatuur, moet het worden gecontroleerd met een koude motor.

1. Zet de machine op een vlakke ondergrond.

2. Houd de machine rechtop en controleer het koelvloeistofniveau in het reservoir.

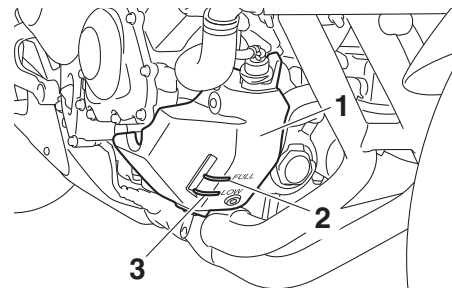

1. Koelvloeistofreservoir
2. Merkstreep maximumniveau
3. Merkstreep minimumniveau

3. Als het koelvloeistofniveau zich op of onder de merkstreep voor minimumniveau bevindt, open dan de reservoirdop.

WAARSCHUWING!

Verwijder alleen de dop van het koelvloeistofreservoir. Probeer nooit om de radiatorvuldop te verwijderen als de motor koud is.[DWA15162]

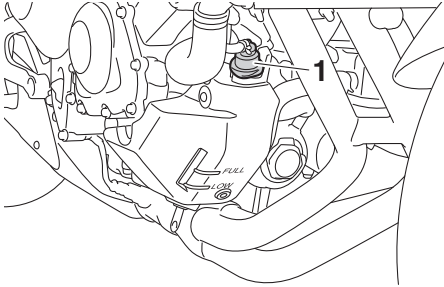

1. Dop koelvloeistofreservoir

4. Vul koelvloeistof bij tot de merkstreep voor maximumniveau. **LET OP: Als er geen koelvloeistof aanwezig is, gebruik dan in plaats daarvan gedistilleerd water of onthard leidingwater. Gebruik geen hard water of zout water, dit is schadelijk voor de motor. Als er in plaats van koelvloeistof water is gebruikt, vervang dit dan zo snel mogelijk door koelvloeistof, anders is het systeem niet beschermd tegen vorst en corrosie. Als er water aan de koelvloeistof is toegevoegd, laat dan een Yamaha dealer zo snel mogelijk het anti-vriesgehalte van de koelvloeistof controleren om te voorkomen dat de effectiviteit van de koelvloeistof afneemt.**^[DCA10473]

5. Breng de dop van het koelvloeistofreservoir aan.

DAU33032

De koelvloeistof verversen

De koelvloeistof moet volgens de intervalperioden vermeld in het periodieke smeeren- en onderhoudsschema verversen worden. Laat de koelvloeistof verversen door een Yamaha dealer. **WAARSCHUWING! Probeer nooit om de radiatorvuldop te verwijderen als de motor warm is.**^[DWA10382]

Luchtfilterelement

Het luchtfilterelement moet worden vervangen volgens de intervalperioden vermeld in het periodieke smeeren- en onderhoudsschema. Vraag een Yamaha dealer het luchtfilterelement te vervangen.

Periodiek onderhoud en afstelling

DAU44735

Stationair toerental controleren

Controleer het stationair toerental en laat het indien nodig door een Yamaha dealer bijstellen.

Stationair toerental:
1100–1300 tpm

DAU21386

De vrije slag van de gasgreep controleren

Meet de vrije slag van de gasgreep zoals getoond.

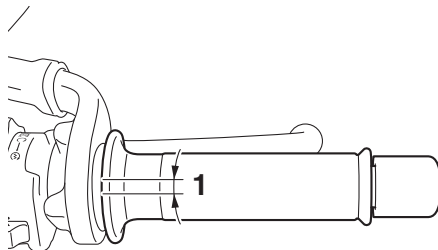

1. Vrije slag van gasgreep

Vrije slag van gasgreep:
3.0–5.0 mm (0.12–0.20 in)

Controleer de vrije slag van de gasgreep regelmatig en laat de vrije slag indien nodig afstellen door een Yamaha dealer.

DAU21403

Klepspeling

De kleppen zijn een belangrijke motorcomponent, en aangezien de klepspeling bij gebruik verandert moeten ze worden gecontroleerd en afgesteld volgens de intervalperioden vermeld in het periodieke onderhoudsschema. Niet-afgestelde kleppen kunnen resulteren in een onjuist lucht-brandstofmengsel, motorgeluid en uiteindelijk motorschade. Laat om dit te voorkomen de klepspeling regelmatig controleren en afstellen door uw Yamaha dealer.

OPMERKING

Dit onderhoud moet worden uitgevoerd bij een koude motor.

Banden

DAU64412

Banden zijn het enige contact tussen de machine en het wegdek. Veiligheid onder alle rijomstandigheden hangt af van een relatief klein contactoppervlak met het wegdek. Het is daarom essentieel om de banden te allen tijde in een goede conditie te houden en deze op tijd te vervangen door de voorgeschreven banden.

Bandenspanning

De bandenspanning moet voor elke rit worden gecontroleerd en indien nodig worden bijgesteld.

DWA10504

WAARSCHUWING

Rijden met deze machine met een onjuiste bandenspanning kan leiden tot verlies van de controle met mogelijk ernstig letsel of overlijden tot gevolg.

- De bandspanning moet worden gecontroleerd en afgesteld terwijl de banden koud zijn (wanneer de temperatuur van de banden gelijk is aan de omgevingstemperatuur).
- De bandspanning moet worden aangepast aan de rijnsnelheid en het totale gewicht van rijder, passagier, bagage en accessoires dat voor dit model is vastgesteld.

Bandenspanning bij koude banden:

1 persoon:

Voor:

250 kPa (2.50 kgf/cm², 36 psi)

Achter:

290 kPa (2.90 kgf/cm², 42 psi)

2 personen:

Voor:

250 kPa (2.50 kgf/cm², 36 psi)

Achter:

290 kPa (2.90 kgf/cm², 42 psi)

Maximale belasting:

Voertuig:

170 kg (375 lb)

De maximale belasting van het voertuig is het gecombineerde gewicht van de bestuurder, de passagier, de bagage en eventuele accessoires.

DWA10512

WAARSCHUWING

Belaad uw machine nooit te zwaar. Rijden met een te zwaar belaste machine kan leiden tot een ongeval.

Inspectie van banden

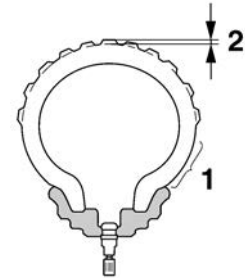

1. Wang van band
2. Bandprofiel diepte

Voor elke rit moeten de banden worden gecontroleerd. Als de bandprofiel diepte op het midden van de band de vermelde limiet heeft bereikt, de band spijkers of stukjes glas bevat of wanneer de wang van de band scheurtjes vertoont, moet de band onmiddellijk door een Yamaha dealer worden vervangen.

Minimale bandprofiel diepte (voor en achter):

1.6 mm (0.06 in)

OPMERKING

De slijtagelimiet voor bandprofiel diepte is voor diverse landen verschillend. Neem al-

Periodiek onderhoud en afstelling

tijd de lokale voorschriften in acht.

DWA10472

⚠ WAARSCHUWING

- Laat sterk versleten banden door een Yamaha dealer vervangen. Rijden op een machine met versleten banden is niet alleen verboden, maar dit heeft ook een averechts effect op de rijstabiliteit, waardoor u de macht over het stuur zou kunnen verliezen.
- De vervanging van onderdelen van wielen en remmen, inclusief banden, dient te worden overgelaten aan een Yamaha dealer, die over de nodige vakkundige kennis en ervaring beschikt om dit te doen.
- Rijd niet te snel direct na het verwisselen van een band. Het bandoppervlak dient eerst te zijn ingereden voordat het zijn optimale eigenschappen verkrijgt.

Bandeninformatie

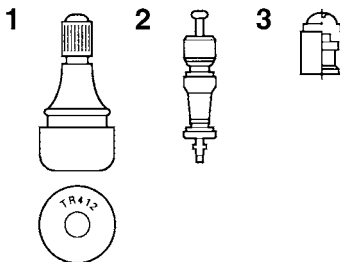

1. Bandventiel
2. Bandventielbuis
3. Bandventieldop met afdichting

Dit model is uitgerust met tubeless banden en bandventielen.

Banden verouderen, zelfs als ze niet of slechts sporadisch zijn gebruikt. Scheuren in het rubber van het loopvlak en de wang van de band, soms in combinatie met vervorming van het karkas, zijn een teken van veroudering. Oude banden moeten worden gecontroleerd door bandenspecialisten om na te gaan of ze geschikt zijn voor verder gebruik.

DWA10902

⚠ WAARSCHUWING

- Monteer altijd voor- en achterbanden van hetzelfde merk en type. Verschillende banden kunnen het

weggedrag van de machine veranderen, wat kan leiden tot een ongeval.

- Controleer altijd of de ventieldopjes stevig zijn bevestigd om zo lucht-lekkage te voorkomen.
- Gebruik uitsluitend de hierna vermelde bandventielen en luchtventielbuisjes om te voorkomen dat de banden onder het rijden leeglopen.

Na uitgebreide tests zijn alleen de hieronder vermelde banden door Yamaha goedgekeurd voor dit model.

Voorband:

Maat:
120/70 ZR17M/C(58W)
Fabrikant/model:
BRIDGESTONE/S20F M

Achterband:

Maat:
180/55 ZR17M/C (73W)
Fabrikant/model:
BRIDGESTONE/S20R M

VOOR en ACHTER:

Bandventiel:
TR412
Luchtventielbuis:
#9100 (origineel)

WAARSCHUWING

Deze motorfiets is uitgerust met speciale banden die geschikt voor zeer hoge rij-snelheden. Let op het volgende om deze banden zo effectief mogelijk te kunnen gebruiken.

- Gebruik bij vervanging uitsluitend het voorgeschreven type banden. Bij andere banden is het risico op een klapband bij zeer hoge rij-snelheden niet denkbeeldig.
- Gloednieuwe banden bieden op sommige typen wegdek relatief weinig grip totdat ze zijn “ingereden”. Het is dan ook verstandig de eerste 100 km (60 mi) nadat een nieuwe band is aangebracht rustig te blijven rijden en pas daarna de rij-snelheid te verhogen.
- Voordat met hoge snelheid wordt gereden moeten de banden zijn opgewarmd.
- Pas de bandspanning steeds aan volgens de rijomstandigheden.

Gietwielen

Let ten aanzien van de voorgeschreven wielen op het volgende voor een optimale prestatie, levensduur en veilige werking van uw voertuig.

- Voor elke rit moeten de velgranden worden gecontroleerd op scheurtjes, verbuiging, kromheid of andere schade. Laat in geval van schade het wiel door een Yamaha dealer vervangen. Probeer het wiel nooit zelf te repareren, hoe klein de reparatie ook is. Vervang een wiel dat vervormd is of haarscheurtjes vertoont.
- Na het vervangen van een wiel of band moet het wiel worden uitgebalanceerd. Een niet uitgebalanceerd wiel zal mogelijk slecht functioneren of kan een slechte wegligging en een verkorte levensduur van de banden tot gevolg hebben.

Vrije slag van de koppelingshendel afstellen

Meet de vrije slag van de koppelingshendel zoals getoond.

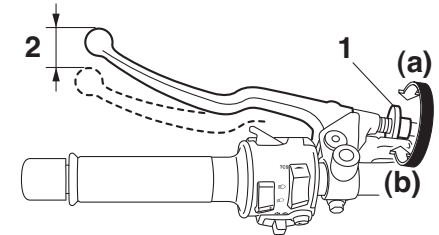

1. Stelbout voor vrije slag koppelingshendel
2. Vrije slag van koppelingshendel

Vrije slag van koppelingshendel:
10.0–15.0 mm (0.39–0.59 in)

Controleer de vrije slag van de koppelingshendel regelmatig en stel indien nodig als volgt af.

Draai de stelbout van de koppelingsspelingsrichting (a) voor meer vrije slag van de koppelingshendel. Draai de stelbout richting (b) voor minder vrije slag van de koppelingshendel.

Periodiek onderhoud en afstelling

OPMERKING

Als de voorgeschreven vrije slag niet kan worden gehaald op de hierboven beschreven wijze, vraag dan een Yamaha dealer het inwendig koppelingsmechanisme te controleren.

Vrije slag van remhendel controleren

DAU37914

ongeluk als gevolg.

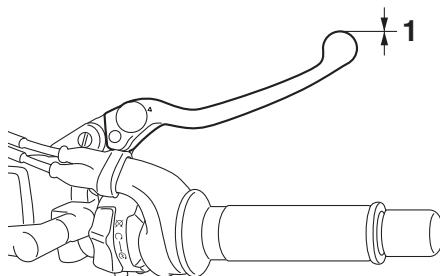

1. Geen vrije slag remhendel

Aan het uiteinde van de remhendel mag geen vrije slag aanwezig zijn. Als er toch een vrije slag is, laat dan een Yamaha dealer het remsysteem inspecteren.

DWA14212

WAARSCHUWING

Een zacht of sponzig gevoel in de remhendel kan betekenen dat er lucht in het hydraulisch systeem aanwezig is. Als er lucht in het hydraulisch systeem zit, laat dan het systeem door een Yamaha dealer ontluften voordat de machine wordt gebruikt. Lucht in het hydraulisch systeem heeft een negatief effect op de remwerking, waardoor u de macht over het stuur zou kunnen verliezen met een

Remlichtschakelaars

Het remlicht moet gaan branden net voordat de remwerking intreedt. Het remlicht wordt geactiveerd door schakelaars die zijn verbonden met de remhendel en het rempedaal. Aangezien de remlichtschakelaars onderdelen zijn van het Yamaha ABS (Anti-lock Brake System), mogen ze alleen worden onderhouden door een Yamaha dealer.

DAU36505

Controleren van voor- en achterremblokken

De remblokken in de voor- en achterrem moeten worden gecontroleerd op slijtage volgens de intervalperioden voorgeschreven in het periodieke smeer- en onderhoudsschema.

DAU22393

Remblokken voorrem

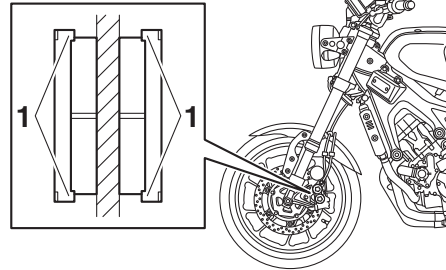

DAU36891

1. Slijtage-indicator remblok

Elk voorremblok heeft een eigen slijtage-indicator, zodat het remblok kan worden gecontroleerd zonder de rem te hoeven demonteren. Bekrachtig de rem en let op de stand van de slijtage-indicator om de remblokslijtage te controleren. Wanneer een remblok zover is afgesleten dat de slijtage-indicator de remschijf bijna raakt, vraag

dan een Yamaha dealer de remblokken als set te vervangen.

Remblokken achterrem

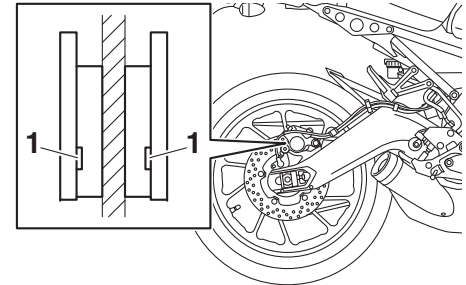

DAU46292

1. Slijtage-indicatorgroef remblok

Elk achterremblok is voorzien van slijtage-indicatorgroeven, zodat het remblok kan worden gecontroleerd zonder de rem te hoeven demonteren. Let op de slijtage-indicatorgroeven om de remblokslijtage te controleren. Wanneer een remblok zover is afgesleten dat een slijtage-indicatorgroef bijna zichtbaar is, vraag dan een Yamaha-dealer de remblokken als set te vervangen.

Periodiek onderhoud en afstelling

DAU40262

Controleren van remvloeistofniveau

Controleer alvorens te gaan rijden of de remvloeistof boven de merkstreep voor minimumniveau staat. Meet het remvloeistofniveau en let erop dat de bovenzijde van het reservoir horizontaal staat. Vul indien nodig remvloeistof bij.

Voorrem

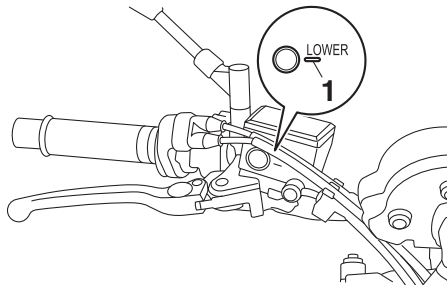

1. Merkstreep minimumniveau

Achterrem

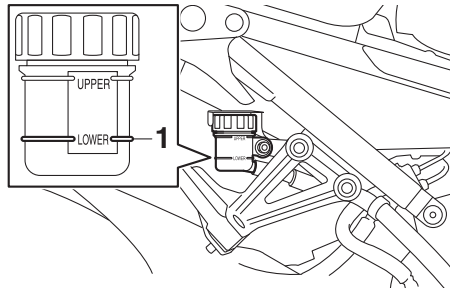

1. Merkstreep minimumniveau

Aanbevolen remvloeistof:
DOT 4

DWA16011

WAARSCHUWING

Onjuist uitgevoerd onderhoud kan resulteren in verlies van remvermogen. Neem de volgende voorzorgsmaatregelen in acht:

- Bij een te laag remvloeistofniveau kan lucht binnendringen in het remsysteem, waardoor de remprestaties afnemen.
- Reinig de reservoirdop alvorens deze te verwijderen. Gebruik uitsluitend DOT 4 remvloeistof uit een onaanbroken verpakking.
- Gebruik uitsluitend de aanbevolen

remvloeistof, anders kunnen de rubberafdichtingen beschadigd raken met lekkage tot gevolg.

- Vul bij met hetzelfde type remvloeistof. Toevoeging van een ander type remvloeistof dan DOT 4 kan resulteren in een schadelijke chemische reactie.
- Pas op en zorg dat tijdens het bijvullen geen water of stof het remvloeistofreservoir binnendringen. Water zal het kookpunt van de remvloeistof aanzienlijk verlagen zodat dampbelvorming kan optreden en vuil de hydraulisch bediende kleppen van de ABS eenheid kan verstoppen.

DCA17641

LET OP

Remvloeistof kan gelakte of kunststof onderdelen beschadigen. Veeg gemorst remvloeistof steeds direct af.

Naarmate de remblokken afslijten, zal het remvloeistofniveau geleidelijk verder dalen. Een laag remvloeistofniveau kan duiden op versleten remblokken en/of lekkage in het remsysteem. Controleer daarom de remblokken op slijtage en het remsysteem op lekkage. Vraag als het remvloeistofniveau plotseling sterk is gedaald een Yamaha

dealer om een inspectie alvorens verder te rijden.

De remvloeistof verversen

Laat de remvloeistof elke 2 jaar verversen door een Yamaha dealer. Laat bovendien de keerringen van de hoofdremcilinders en remklauwen en de remslangen vervangen volgens de hieronder vermelde intervalperioden of eerder als ze lek of beschadigd zijn.

- Remkeerringen: elke 2 jaar
- Remslangen: elke 4 jaar

DAU22734

Spanning aandrijfketting

De spanning van de aandrijfketting moet voorafgaand aan elke rit worden gecontroleerd en indien nodig worden bijgesteld.

DAU22762

DAU2277G

Aandrijfketting controleren op spanning

1. Zet de motorfiets op de zijstandaard.

OPMERKING

Bij het controleren en instellen van de spanning van de aandrijfketting mag er geen gewicht op de motorfiets rusten.

2. Schakel de versnellingsbak in de vrijstand.
3. Meet de spanning van de aandrijfketting zoals getoond.

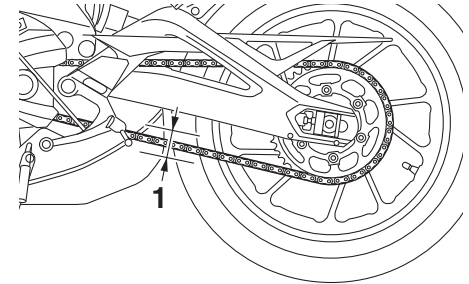

1. Spanning aandrijfketting

Periodiek onderhoud en afstelling

Spanning aandrijfketting:

5.0–15.0 mm (0.20–0.59 in)

4. Stel de spanning van de ketting als volgt bij als deze niet correct is. **LET OP: Een onjuiste kettingspanning leidt tot overbelasting van de motor en andere essentiële onderdelen van de machine en kan resulteren in overslaan of breken van de ketting. Als de spanning van de aandrijfketting meer dan 25.0 mm (0.98 in) bedraagt, kan de ketting het frame, de achterbrug en andere delen beschadigen. Houd om dit te voorkomen de kettingspanning binnen de gespecificeerde waarden.**[DCA17791]

DAU57971

Om de spanning van de aandrijfketting af te stellen

Raadpleeg een Yamaha dealer voordat u de spanning van de aandrijfketting afstelt.

1. Draai de wielasmoer los en draai dan de borgmoeren los aan beide zijden van de achterbrug.

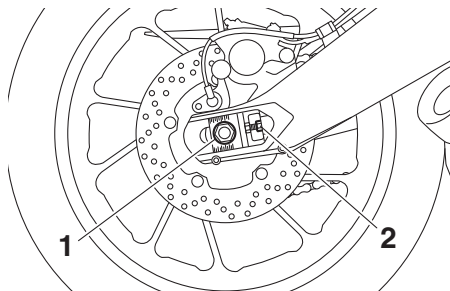

1. Wielasmoer
2. Borgmoer

2. Draai om de aandrijfketting strakker te stellen de stelbout aan beide uiteinden van de achterbrug in de richting (a). Stel de ketting losser door de stelbout aan beide uiteinden van de achterbrug in de richting (b) te draaien en dan het achterwiel naar voren te drukken.

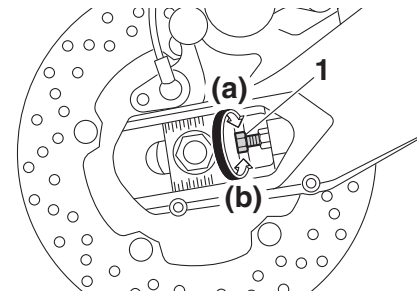

1. Stelbout spanning aandrijfketting

OPMERKING

Gebruik voor een goede wieluitlijning de uitlijnmerktekens en inkeping aan beide zijden van de achterbrug om zeker te zijn dat beide kettingspanners dezelfde positie hebben.

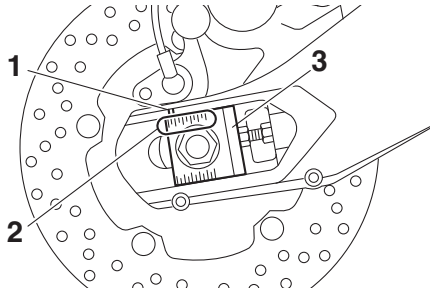

1. Inkeping
2. Uitlijnmerktekens
3. Aandrijfkettingspanner
3. Trek de asmoer en daarna de borgmoeren aan met de voorgeschreven aanhaalmomenten.

Aanhaalmomenten:

Wielasmoer:

150 N·m (15 kgf·m, 111 lb·ft)

Borgmoer:

16 N·m (1.6 kgf·m, 12 lb·ft)

4. Zorg ervoor dat de kettingspanners in dezelfde stand staan, dat de spanning van de aandrijfketting correct is en dat de aandrijfketting soepel beweegt.

Aandrijfketting reinigen en smeren

De aandrijfketting moet worden gereinigd en gesmeerd volgens de intervalperioden zoals voorgeschreven in het periodieke smeer- en onderhoudsschema, anders zal de ketting snel slijten, met name in vochtige of stoffige gebieden. Onderhoud de ketting als volgt.

DCA10584

LET OP

De aandrijfketting moet worden gesmeerd nadat de motorfiets is gewassen of ermee in de regen of in vochtige gebieden is gereden.

1. Reinig de aandrijfketting met petroleum en een zacht borsteltje. **LET OP: Reinig de aandrijfketting niet met stoomreinigers, hogedrukreinigers of ongeschikte oplosmiddelen om schade aan de O-ringen te voorkomen.**^[DCA11122]
2. Wrijf de aandrijfketting droog.
3. Smeer de aandrijfketting grondig met speciale smering voor o-ringkettingen. **LET OP: Breng geen motorolie of andere smeermiddelen aan op de aandrijfketting, deze kunnen stoffen bevatten die de O-ringen kunnen beschadigen.**^[DCA11112]

Kabels controleren en smeren

De werking van alle bedieningskabels en de conditie van alle kabels moet voorafgaand aan elke rit worden gecontroleerd en de kabel en kabeleinden moeten indien nodig worden gesmeerd. Vraag een Yamaha dealer een kabel te controleren of te vervangen wanneer deze is beschadigd of niet soepel beweegt. **WAARSCHUWING! Schade aan de buitenbehuizing van kabels kan leiden tot interne roestvorming en storing veroorzaken met de beweging van kabels. Vervang beschadigde kabels zo snel mogelijk om onveilige omstandigheden te voorkomen.**^[DWA10712]

Aanbevolen smeermiddel:

Yamaha-kabelsmeermiddel of een ander geschikt kabelsmeermiddel

Periodiek onderhoud en afstelling

DAU23115

Controleren en smeren van gasgreep en gaskabel

De werking van de gasgreep hoort voorafgaand aan elke rit te worden gecontroleerd. Daarnaast moet de kabel door een Yamaha dealer worden gesmeerd volgens de intervalperioden vermeld in het periodieke onderhoudsschema.

De gaskabel is voorzien van een rubber afdekking. Zorg ervoor dat de afdekking stevig is aangebracht. Zelfs als de afdekking correct is aangebracht, is de kabel niet volledig beschermd tegen binnendringend water. Let er daarom op dat er geen water direct op de afdekking of kabel komt bij het wassen van de machine. Als de kabel of de afdekking vies wordt, wrijf deze dan schoon met een vochtige doek.

DAU44276

Controleren en smeren van rem- en schakelpedalen

De werking van het rem- en het schakelpedaal moet voorafgaand aan elke rit worden gecontroleerd en de pedaalscharnierpunten moeten indien nodig worden gesmeerd.

Aanbevolen smeermiddel:
Lithiumvet

Rempedaal

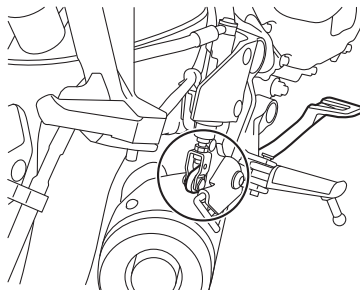

Schakelpedaal

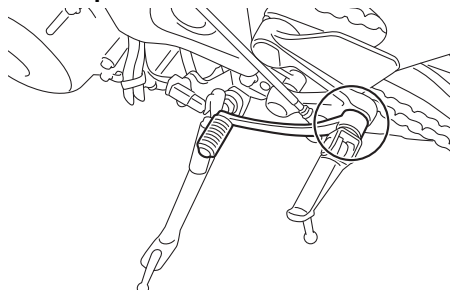

DAU23144

Rem- en koppelingshendels controleren en smeren

De werking van de rem- en de koppelingshendel moet voorafgaand aan elke rit worden gecontroleerd en de hendelscharnierpunten moeten indien nodig worden gesmeerd.

Remhendel

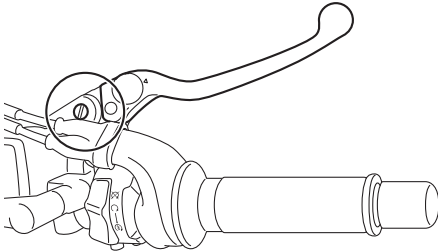

Koppelingshendel

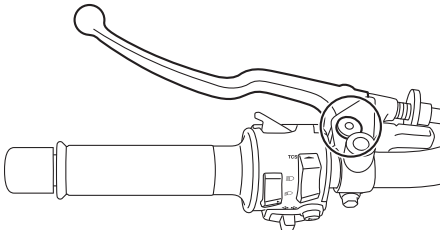

Aanbevolen smeermiddelen:

Remhendel:
Siliconenvet
Koppelingshendel:
Lithiumvet

DAU23203

Zijstandaard controleren en smeren

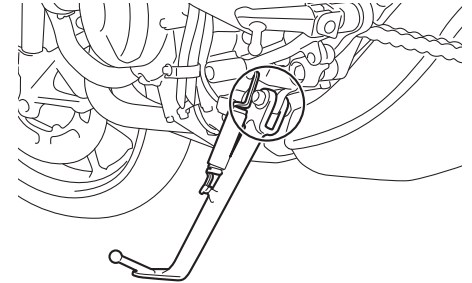

De werking van de zijstandaard moet voorafgaand aan elke rit worden gecontroleerd en het scharnierpunt en de metaal-op-metaal contactvlakken moeten indien nodig worden gesmeerd.

6

DWA10732

WAARSCHUWING

Als de zijstandaard niet soepel omhoog en omlaag beweegt, vraag dan een Yamaha dealer deze te controleren of te repareren. Een slecht functionerende zijstandaard kan het wegdek raken en u afleiden, waardoor u de controle over de machine kunt verliezen.

Aanbevolen smeermiddel:
Lithiumvet

Periodiek onderhoud en afstelling

DAUM1653

Achterbrugscharnierpunten smeren

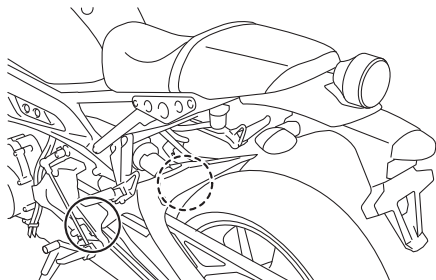

6

De achterbrugscharnierpunten moeten worden gesmeerd door een Yamaha dealer volgens de intervalperioden vermeld in het periodieke smeer- en onderhoudsschema.

Aanbevolen smeermiddel:
Lithiumvet

DAU23273

Voorvork controleren

De conditie en de werking van de voorvork moeten als volgt worden gecontroleerd volgens de intervalperioden vermeld in het periodieke smeer- en onderhoudsschema.

Om de conditie te controleren

Controleer de binnenste vorkbuizen op krassen, beschadigingen en overmatige olie lekkage.

Om de werking te controleren

1. Zet de machine op een vlakke ondergrond en houd deze rechtop.
WAARSCHUWING! Ondersteun de machine zorgvuldig om omvallen en mogelijk letsel te voorkomen.^[DWA10752]
2. Bekrachtig de voorrem en druk het stuur een paar keer stevig naar beneden om te controleren of de voorvork soepel in- en uitveert.

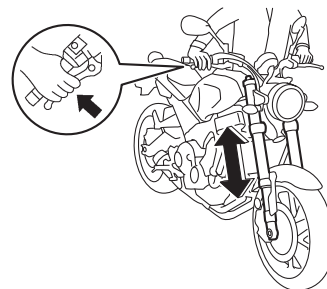

DCA10591

LET OP

Als schade wordt gevonden of de voorvork niet soepel beweegt, vraag dan een Yamaha dealer te repareren of te controleren.

DAU23285

Stuursysteem controleren

Losse of versleten balhoofdplagers kunnen gevaarlijk zijn. De werking van het stuursysteem moet als volgt worden gecontroleerd volgens de intervalperiodes vermeld in het periodieke smeer- en onderhoudsschema.

1. Breng het voorwiel van de grond. (Zie pagina 6-36.) **WAARSCHUWING! Ondersteun de machine zorgvuldig om omvallen en mogelijk letsel te voorkomen.**^[DWA10752]
2. Houd de voorvorkpoten aan het onderste uiteinde beet en probeer ze naar voren en achteren te bewegen. Als speling wordt gevoeld, vraag dan een Yamaha dealer het stuursysteem te inspecteren of repareren.

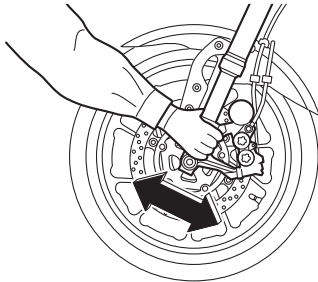

Controleren van wiellagers

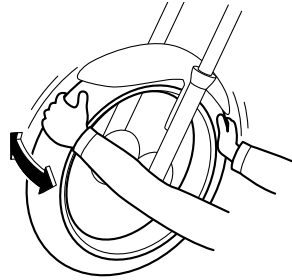

De voor- en achterwiellagers moeten worden gecontroleerd volgens de intervalperiodes voorgeschreven in het periodieke smeer- en onderhoudsschema. Als de wielnaaf speling vertoont of het wiel niet soepel draait, vraag dan een Yamaha dealer de wiellagers te controleren.

DAU23292

Accu

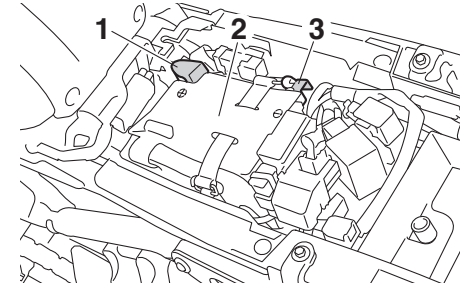

1. Positieve accukabel (rood)
2. Kap
3. Negatieve accukabel (zwart)

De accu bevindt zich onder het zadel. (Zie pagina 3-21.)

Dit model is voorzien van een VRLA (Valve Regulated Lead Acid)-accu. De elektrolyt hoeft niet te worden gecontroleerd en er hoeft geen gedistilleerd water te worden bijgevoerd. Het is echter wel nodig om de accukabelverbindingen te controleren en, indien nodig, vast te zetten.

DWA10761

WAARSCHUWING

- Elektrolyt is giftig en gevaarlijk omdat het zwavelzuur bevat, een stof die ernstige brandwonden veroorzaakt. Vermijd contact met de huid,

Periodiek onderhoud en afstelling

DCA16531

ogen of kleding en bescherm uw ogen altijd bij werkzaamheden nabij accu's. Voer als volgt **EERSTE HULP** uit als er lichamelijk contact is geweest met elektrolyt.

- **UITWENDIG:** Spoel overvloedig met water.
 - **INWENDIG:** Drink grote hoeveelheden water of melk en roep direct de hulp in van een arts.
 - **OGEN:** Spoel gedurende 15 minuten met water en roep direct medische hulp in.
 - **Accu's produceren het explosieve waterstofgas. Houd daarom vonden, open vuur, sigaretten e.d. uit de buurt van de accu en zorg voor voldoende ventilatie bij acculaden in een afgesloten ruimte.**
 - **HOUD DEZE EN ALLE ACCU'S BUITEN BEREIK VAN KINDEREN.**
-

Om de accu op te laden

Vraag zo snel mogelijk een Yamaha dealer de accu te laden als deze ontladen lijkt te zijn. Vergeet niet dat de accu sneller ontladen raakt als de machine is uitgerust met optionele elektrische accessoires.

DCA16522

LET OP

Voor het opladen van een **VRLA (Valve**

Regulated Lead Acid)-accu is een speciale acculader (met constante spanning) vereist. Bij gebruik van een conventionele acculader raakt de accu beschadigd.

Om de accu op te bergen

1. Verwijder de accu als het voertuig langer dan een maand niet wordt gebruikt, laad hem volledig bij en zet dan weg op een koele en droge plek. **LET OP: Zet alvorens de accu te verwijderen het contactslot uit en haal eerst de negatieve kabel en daarna de positieve kabel los.**^[DCA16304]
2. Als de accu langer dan twee maanden wordt weggeborgen, moet deze minstens eenmaal per maand worden gecontroleerd; laad de accu dan indien nodig steeds volledig bij.
3. Laad de accu volledig bij alvorens te installeren. **LET OP: Zet alvorens de accu te plaatsen het contactslot uit en sluit eerst de positieve kabel en daarna de negatieve kabel aan.**^[DCA16842]
4. Controleer na installatie of de accukabels correct zijn aangesloten op de accupolen.

LET OP

Houd de accu steeds opgeladen. Stallen van een ontladen accu kan leiden tot permanente accuschade.

DAU73340

De zekeringen vervangen

Zekeringenkastje 1 bevindt zich achter het rechter zijpaneel.

Om toegang te krijgen tot zekeringenkastje 1 verwijdert u het rechterzijpaneel en de rubber afdekking als volgt.

1. Verwijder de moeren en de bout.

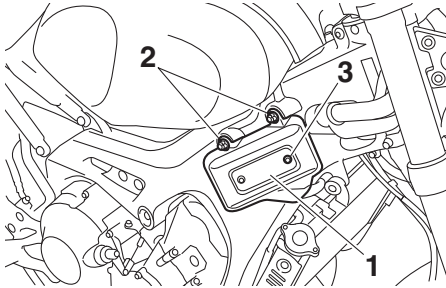

1. Rechterpaneel
2. Moer
3. Bout

2. Trek het rechter zijpaneel en de rubber afdekking los zoals getoond.

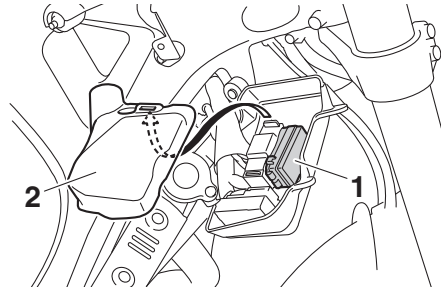
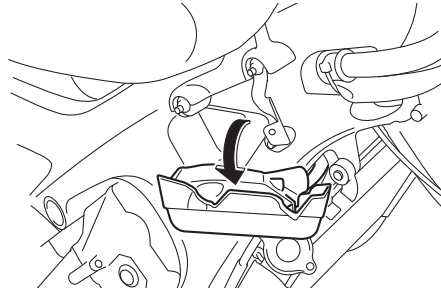

1. Zekeringenkastje 1
2. Rubberafdekking

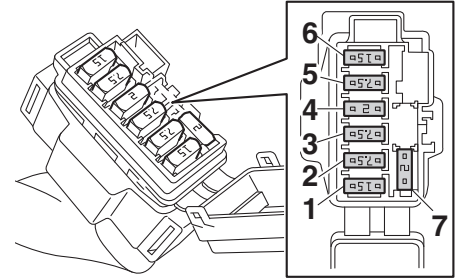

1. Zekering ontstekingsysteem
2. Zekering ABS-regeleenheid
3. Zekering parkeerlichten
4. Hulpzekering 1
5. Zekering signaleringssysteem
6. Koplampzekering
7. Reservezekering

3. Plaats het paneel en de rubber afdekking in de oorspronkelijke positie.
4. Plaats de moeren en de bout.

De hoofdzekering, de zekering van het brandstofinspuitsysteem en zekeringenkastje 2 bevinden zich onder het zadel. (Zie pagina 3-21.)

Periodiek onderhoud en afstelling

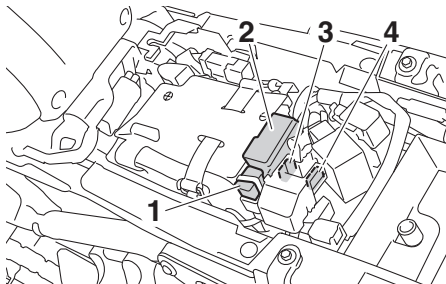

1. Hoofdzekering
2. Zekeringenkastje 2
3. Zekering brandstofinjectionstelsysteem
4. Reservezekering brandstofinjectionstelsysteem

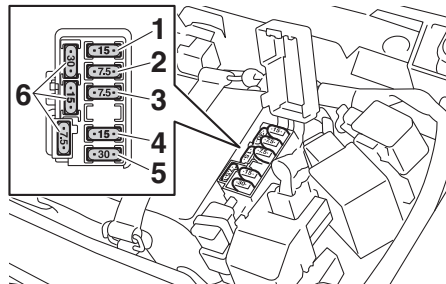

1. Zekering radiatorkoelvinmotor
2. Backup-zekering
3. Zekering elektronische smookklep
4. Zekering van de ABS-solenoïdeklep
5. Zekering ABS-motor
6. Reservezekering

OPMERKING

Om toegang te krijgen tot de zekering van het brandstofinjectionstelsysteem verwijdert u de kap van het startmotorrelais door deze omhoog te trekken.

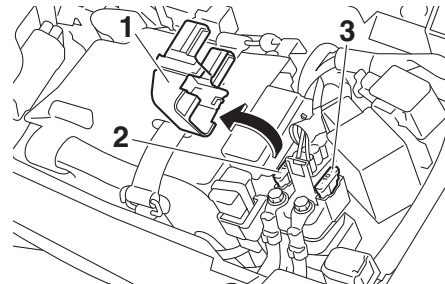

1. Kap van startmotorrelais
2. Zekering brandstofinjectionstelsysteem
3. Reservezekering brandstofinjectionstelsysteem

Vervang een zekering als volgt als deze is doorgebrand.

1. Draai de contactsleutel naar "OFF" en schakel het betreffende elektrische circuit uit.
2. Verwijder de doorgebrande zekering en breng een nieuwe zekering met de voorgeschreven ampèrewaarde aan.
WAARSCHUWING! Gebruik geen zekeringen met een hogere ampèrage dan aanbevolen om ernstige schade aan het elektrische systeem en mogelijk brand te voorkomen.[DWA15132]

Voorgeschreven zekeringen:

Hoofdzekering:

50.0 A

Koplampzekering:

15.0 A

Zekering signaleringssysteem:

7.5 A

Zekering ontstekingsstelsel:

15.0 A

Zekering parkeerlichtcircuit:

7.5 A

Zekering radiatorkoelvin:

15.0 A

Zekering ABS-motor:

30.0 A

Zekering van de ABS-solenoïdeklep:

15.0 A

Zekering brandstofinjectiesysteem:

10.0 A

Zekering ABS-regeleenheid:

7.5 A

Backup-zekering:

7.5 A

Zekering elektronische smookklep:

7.5 A

Hulpzekering 1:

2.0 A

het elektrisch systeem te controleren.

Koplampgloeilamp vervangen

De koplamp op dit model heeft een halogeen gloeilamp. Vervang de koplampgloeilamp als volgt als deze is doorgebrand.

DCA10651

LET OP

Pas op en zorg dat de volgende onderdelen niet worden beschadigd:

- **Koplampgloeilamp**

Raak het glas van de koplampgloeilamp niet aan zodat dit vetvrij blijft, anders kan de doorzichtigheid van het glas, de lichtintensiteit en de levensduur nadelig worden beïnvloed. Wrijf eventuele verontreinigingen en vingerafdrukken op het gloeilampglas weg met een doekje gedrenkt in alcohol of thinner.

- **Koplampglazen**

Plak geen kleurfolie of stickers op de koplampglazen.

Gebruik geen koplampgloeilamp met een hoger wattage dan is voorgeschreven.

3. Draai de contactsleutel naar "ON" en schakel het betreffende elektrische circuit in om te zien of de apparatuur werkt.
4. Als de zekering direct opnieuw doorbrandt, vraag dan een Yamaha dealer

Periodiek onderhoud en afstelling

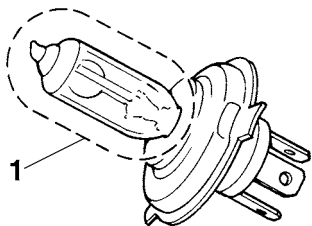

1. Raak het glas van de gloeilamp niet aan.

1. Verwijder de koplampunit door de bouten aan beide zijden los te halen.

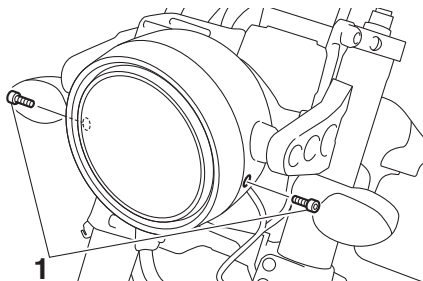

1. Bout

2. Maak de koplampstekker los en verwijder dan de gloeilampkap.

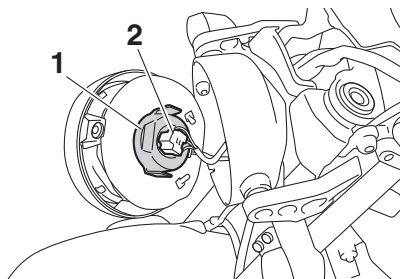

1. Gloeilampkap

2. Koplampstekker

3. Haak de gloeilamphouder los en verwijder dan de defecte gloeilamp.

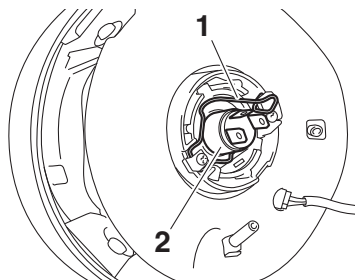

1. Gloeilamphouder

2. Koplampgloeilamp

4. Breng een nieuwe koplampgloeilamp aan en zet deze dan vast met de gloeilamphouder.

5. Breng de gloeilampkap aan en sluit dan de koplampstekker aan.

6. Monteer de koplampunit door de bouten aan te brengen.

7. Vraag indien nodig een Yamaha dealer de koplamplichtbundel af te stellen.

DAU45226

Parkeerlichtgloeilamp vervangen

Vervang een parkeerlichtgloeilamp als volgt als deze is doorgebrand.

1. Verwijder de koplampunit. (Zie pagina 6-32.)
2. Verwijder de parkeerlichtfitting (samen met de gloeilamp) door deze uit te trekken.

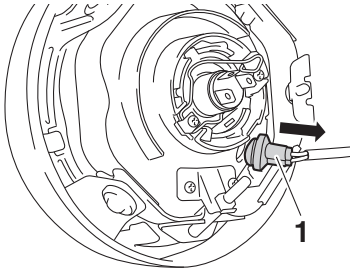

1. Fitting parkeerlichtgloeilamp
3. Verwijder de defecte gloeilamp door deze uit te trekken.

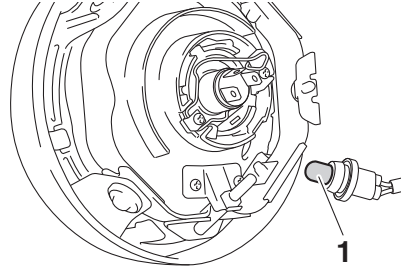

1. Parkeerlichtgloeilamp
4. Steek een nieuwe gloeilamp in de fitting.
5. Breng de lampfitting aan (samen met de gloeilamp) door deze vast te drukken.
6. Breng de koplampunit aan.

DAU70540

Remlicht/achterlicht

Dit model is uitgerust met een remlicht/achterlicht van het LED-type.

Als het remlicht/achterlicht niet gaat branden, vraag dan een Yamaha-dealer om het na te kijken.

Gloeilamp in richtingaanwijzer vervangen

1. Verwijder de lamplens van de richtingaanwijzer door de schroeven te verwijderen.

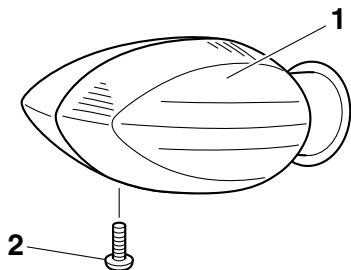

1. Lamplens richtingaanwijzer

2. Schroef

2. Verwijder de defecte gloeilamp door deze in te drukken en linksom te draaien.

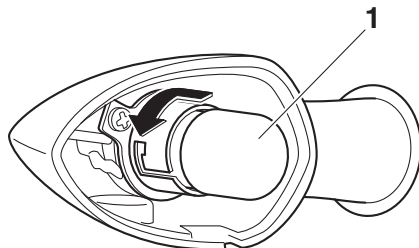

1. Gloeilamp richtingaanwijzer

3. Plaats een nieuwe gloeilamp in de fitting, druk deze in en draai rechtsom tot hij stuit.
4. Monteer de lamplens door de schroef aan te brengen. **LET OP: Draai de schroef niet te vast, hierdoor kan de lens breken.**^[DCA11192]

Kentekenverlichting

Als de kentekenverlichting niet gaat branden, vraag dan een Yamaha dealer het elektrisch circuit te testen of vervang de gloeilamp.

DAU67131

Ondersteunen van de motorfiets

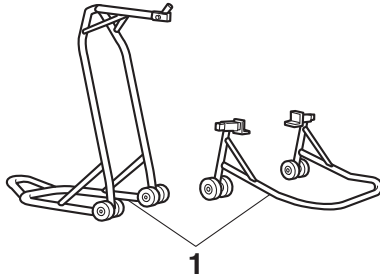

1. Onderhoudsstandaard (voorbeeld)

Dit model is niet voorzien van een middenbok, gebruik daarom onderhoudsstandaards bij het verwijderen van het voor- of achterwiel of bij het uitvoeren van ander onderhoud waarbij de motorfiets rechtop moet staan.

Controleer of de motorfiets stabiel en vlak staat alvorens onderhoud te verrichten.

DAU25872

Problemen oplossen

Yamaha motorfietsen ondergaan een grondige inspectie voordat ze vanaf de fabriek op transport gaan, maar tijdens gebruik kunnen toch storingen optreden. Problemen in de brandstof-, compressie- of ontstekingsystemen kunnen bijvoorbeeld de oorzaak zijn van slecht starten of een afname in motorvermogen.

In de volgende storingszoekschema's is een snelle en gemakkelijke werkwijze weergegeven om deze vitale systemen zelf te kunnen controleren. Ga met uw motorfiets echter wel naar een Yamaha dealer als reparaties nodig zijn, hier zijn vakkundige monteurs aanwezig die beschikken over het benodigde gereedschap en de ervaring en vakkennis om het nodige onderhoud aan de motorfiets correct te verrichten.

Gebruik uitsluitend originele Yamaha vervangingsonderdelen. Niet-originele onderdelen lijken misschien op Yamaha onderdelen maar zijn toch vaak van mindere kwaliteit en hebben een kortere levensduur, zodat dan later mogelijk toch dure reparaties nodig zijn.

DWA15142

WAARSCHUWING

Rook niet tijdens het controleren van het brandstofsysteem en let erop dat er

geen open vuur of vonken in de omgeving zijn, inclusief waakvlammen van geisers of ovens. Benzine en benzinedampen kunnen vlam vatten of exploderen, met ernstig letsel of schade aan eigendommen tot gevolg.

Storingzoekschema's

Startproblemen of slechte werking van de motor

1. Brandstof

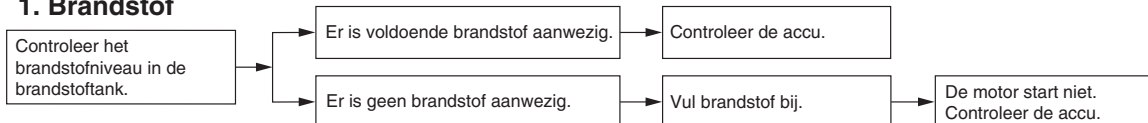

2. Accu

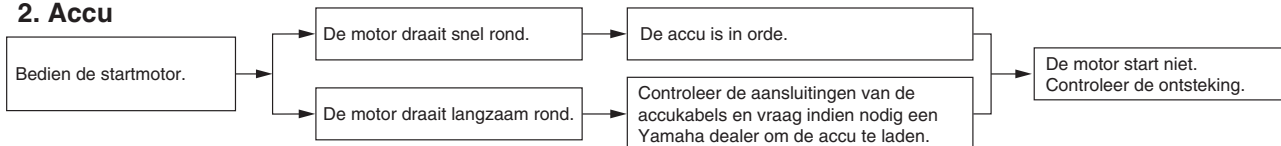

3. Ontsteking

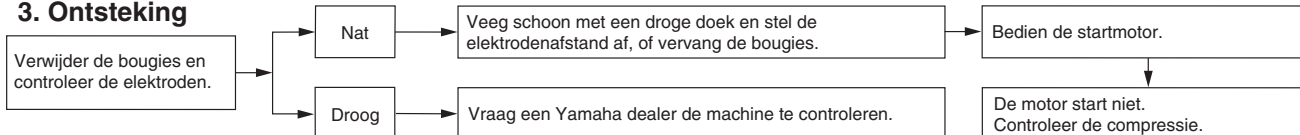

4. Compressie

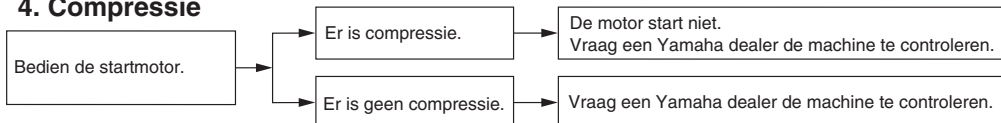

Oververhitte motor

DWA10401

WAARSCHUWING

- Verwijder de koelvloeistofradiatorvuldop niet terwijl de motor en de koelvloeistofradiator nog heet zijn. Hete vloeistof en stoom kan naar buiten spuiten en zo ernstige brandwonden veroorzaken. Wacht tot de motor is afgekoeld.
- Breng na verwijderen van de borgbout voor de radiatorvuldop een dikke doek, bijvoorbeeld een handdoek, aan over de radiatorvuldop en draai deze dan langzaam linksom tegen de aanslag zodat de nog aanwezige druk kan ontsnappen. Druk de dop omlaag zodra het sissgeluid stopt en draai deze linksom en verwijder de dop.

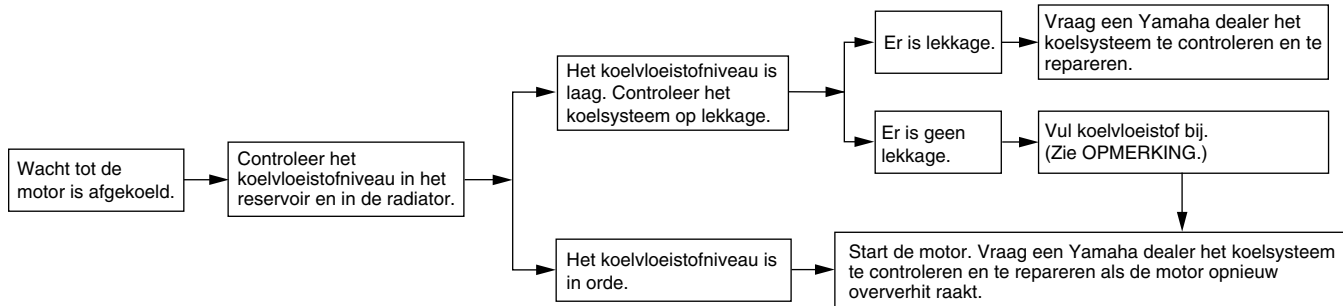

OPMERKING

Als geen koelvloeistof beschikbaar is, kan tijdelijk leidingwater worden gebruikt, maar dit moet wel zo snel mogelijk door de voorgeschreven koelvloeistof worden vervangen.

Verzorging en stalling van de motorfiets

Matkleur, let op

DAU37834

DAU83443

LET OP

Sommige modellen zijn uitgerust met matkleurige onderdelen. Raadpleeg een Yamaha dealer voor advies over wat voor producten gebruikt moeten worden om het voertuig te reinigen. Het gebruik van een borsteltje, chemische producten of reinigingsmiddelen tijdens het reinigen van deze onderdelen kan het oppervlak bekrassen of beschadigen. Ook was moet niet worden aangebracht op een van de matkleurige onderdelen.

DCA15193

Onderhoud

Regelmatige grondige reiniging van de machine zorgt niet alleen voor een fraaier uiterlijk, maar verbetert ook de prestaties van de machine en de levensduur van veel onderdelen. Door de machine te wassen, reinigen en op te poetsen kunt u ook regelmatig de conditie ervan inspecteren. Was de machine telkens na een rit in de regen of dicht bij de zee, aangezien zout bijtend is voor metalen.

OPMERKING

- In gebieden met vorst en sneeuwval kan zout worden gestrooid op wegen als middel tegen gladheid. Dit zout kan tot in de lente op de weg blijven liggen, dus was de onderkant en chassisonderdelen telkens na een rit in deze gebieden.
- Originele Yamaha verzorgings- en onderhoudsproducten worden onder de merknaam YAMALUBE verkocht in vele markten wereldwijd.
- Raadpleeg uw Yamaha dealer voor extra reinigingstips.

DCA26280

LET OP

Onjuiste reiniging kan resulteren in cosmetische en mechanische schade. Ge-

bruik geen:

- hogedrukreinigers of stoomreinigers. Water onder hoge druk kan wiellagers, remmen, versnellingsbakafdichtingen en elektrische onderdelen binnendringen en schade veroorzaken. Vermijd reinigingsapparatuur die gebruikmaakt van hoge druk, zoals autowasserettes.
- agressieve chemische stoffen inclusief sterke, bijtende wielreinigingsmiddelen, vooral bij spaakwielen of magnesium wielen.
- agressieve chemische stoffen, schurende reinigingsmiddelen of was op onderdelen met een matte afwerking. Borstels kunnen krassen en beschadigen veroorzaken op de matte afwerking, gebruik alleen een zachte spons of handdoek.
- doeken, sponzen of borstels met resten van schurende reinigingsmiddelen of agressieve chemische stoffen zoals oplosmiddelen, benzine, roestverwijderaars, remvloeistof, antivries etc.

Voor het wassen

1. Plaats de machine buiten direct zonlicht en laat deze afkoelen. Dit helpt

Verzorging en stalling van de motorfiets

- watervlekken te voorkomen.
2. Zorg dat alle doppen, kappen, elektrische koppelingen en stekkers stevig zijn gemonteerd.
 3. Dek de uitlaatdemper af met een plastic zak en een stevig elastiek.
 4. Zet hardnekkige vlekken van bijvoorbeeld insecten of vogelpoep enkele minuten in de week met een natte doek.
 5. Verwijder vuil en olievlekken met een hoogwaardig ontvettingsmiddel en een kunststof borstel of spons. **LET OP: Gebruik geen ontvettingsmiddel op gedeelten die gesmeerd moeten worden, zoals afdichtingen, pakkingen en wielassen. Volg de instructies bij het product.**^[DCA26290]

Wassen

1. Spoel eventueel ontvettingsmiddel af en spuit de machine na met een tuinslang. Gebruik niet meer waterdruk dan nodig is. Spuit water niet rechtstreeks in de uitlaatdemper, het instrumentenpaneel, de luchtinlaat of andere binnengedeelten zoals opbergcompartimenten onder het zadel.
2. Was de machine met een hoogwaardig autowasmiddel gemengd met koud water en een zachte, schone

doek of spons. Gebruik een oude tandenborstel of kunststof borstel om op moeilijk bereikbare plaatsen te komen. **LET OP: Gebruik koud water als het voertuig is blootgesteld aan zout. Warm water vergroot de bijtende eigenschappen van zout.**^[DCA26301]

3. Bij machines met een kuipruit: Reinig de kuipruit met een zachte doek of spons die is bevochtigd met water en een pH-neutraal reinigingsmiddel. Gebruik indien nodig een hoogwaardig kuipruitreinigingsmiddel of polish voor motorfietsen. **LET OP: Gebruik nooit agressieve chemicaliën om de kuipruit te reinigen. Daarnaast kunnen bepaalde reinigingsmiddelen voor kunststof krassen achterlaten op de kuipruit, dus test een reinigingsmiddel altijd eerst voordat u het toepast.**^[DCA26310]
4. Spoel vervolgens grondig na met water. Zorg dat u alle restanten van het reinigingsmiddel verwijdert omdat deze schadelijk kunnen zijn voor kunststof onderdelen.

Na het wassen

1. Droog de machine met een zeem of vochtabsorberende doek, bij voorkeur een microvezeldoekje.

2. Voor modellen met een aandrijfketting: Aandrijfketting drogen en vervolgens smeren om roestvorming te voorkomen.
3. Gebruik een chroompolish om verchromde, aluminium en roestvrijstalen delen te laten glanzen. Vaak kunt u thermische verkleuringen op roestvrijstalen uitlaatsystemen verwijderen door deze op te poetsen.
4. Breng een corrosiewerende spray aan op alle metalen onderdelen, inclusief verchromde en vernikkelde oppervlakken. **WAARSCHUWING! Breng geen siliconen- of oliespray aan op zadels, handgrepen, rubber voetsteunen of bandprofielen. Anders worden deze onderdelen glad, waardoor u de controle over de machine kunt verliezen. Reinig de oppervlakken van deze onderdelen grondig voordat u met de machine gaat rijden.**^[DWA20650]
5. Behandel rubber, vinyl en ongelakte kunststof onderdelen met een daarvoor geschikt verzorgingsmiddel.
6. Werk kleine lakbeschadigingen door steenslag en dergelijke bij.
7. Behandel alle gelakte oppervlakken met een niet-schurende was of gebruik een detailspray voor motorfiets

Verzorging en stalling van de motorfiets

DAU83472

sen.

- Start na de reinigingsbeurt de motor en laat deze enkele minuten stationair draaien om eventueel resterend vocht op te laten drogen.
- Bij condensatievorming in de koplampens start u de motor en zet u de koplamp aan om het vocht te verwijderen.
- Laat de machine volledig drogen voordat u deze stalt of afdekt.

DCA26320

LET OP

- Breng geen was aan op rubber of ongelakte kunststof onderdelen.
- Gebruik geen schurende poetsmiddelen omdat deze de lak aantasten.
- Gebruik sprays en was altijd spaarzaam. Veeg restanten na gebruik weg.

DWA20660

WAARSCHUWING

Verontreiniging van de remmen of banden kan leiden tot verlies van de controle over de machine.

- Zorg dat er geen smeermiddel of was op de remmen en banden is achtergebleven.
- Was de banden indien nodig met warm water en een mild reinigings-

middel.

- Reinig de remschijven en -blokken zo nodig met een remmenreiniger of aceton.**
- Test de remwerking en het weggedrag van de machine in bochten voordat u met hoge snelheden gaat rijden.**

Stallen

Stal de machine altijd op een koele, droge plaats. Bescherm de machine zo nodig tegen stof met een ademend dekkleed. Zorg dat de motor en het uitlaatsysteem zijn afgekoeld voordat u de machine afdekt. Als de machine vaak wekenlang niet wordt gebruikt, wordt aanbevolen om na elke tankbeurt een hoogwaardige brandstofstabilisator te gebruiken.

DCA21170

LET OP

- Als het voertuig wordt gestald in een slecht geventileerde ruimte of in vochtige toestand wordt afgedekt met een hoes of een dekzeil, zullen water en vocht kunnen binnendringen en roestvorming veroorzaken.
- Voorkom corrosie door de machine niet te stallen in een vochtige kelder, een stal (i.v.m. de aanwezigheid van ammoniakdamp) en in een opslagruimte voor sterke chemicaliën.

Langdurige stalling

Voordat u de machine langdurig stalt (60 dagen of langer):

- Zorg dat u alle nodige reparaties en achterstallig onderhoud uitvoert.

Verzorging en stalling van de motorfiets

2. Volg alle instructies op in de paragraaf Verzorging van dit hoofdstuk.
3. Vul de brandstoftank en voeg een brandstofstabilisator toe volgens de instructies bij het product. Laat de motor 5 minuten draaien om de behandelde brandstof door het brandstofsysteem te verspreiden.
4. Bij machines met een brandstofkraan: Draai de hendel van de brandstofkraan dicht.
5. Bij machines met een carburateur: Tap de brandstof in de vlotterkamer van de carburateur af in een schone opvangbak om te voorkomen dat er afzettingen uit de brandstof worden gevormd. Zet de aftapplug weer vast en giet de brandstof terug in de brandstoftank.
6. Gebruik een hoogwaardige conserveringsolie om de interne motoronderdelen tegen corrosie te beschermen. Voer als er geen conserveringsolie beschikbaar is de volgende stappen uit voor elke cilinder:
 - a. Verwijder de bougiekop en de bougie.
 - b. Giet een theelepel motorolie in het bougiegat.
 - c. Breng de bougiekop aan op de bougie en leg dan de bougie zodanig op de cilinderkop dat de elektroden aan massa liggen. (Dit voorkomt vonken tijdens de volgende stap.)
- d. Laat de motor een paar keer rondraaien op de startmotor. (De cilinderwand wordt zo geolied.)
WAARSCHUWING! Verbind de bougie-elektrodes met de massa bij het rondraaien van de motor om schade of letsel door vonkvorming te voorkomen.^[DWA10952]
- e. Haal de bougiekop los van de bougie en breng dan de bougie en de bougiekop weer aan.
7. Smeer alle bedieningskabels, scharnierpunten, hendels en pedalen, alsmede de zijstandaard en middenbok (indien aanwezig).
8. Controleer en corrigeer de bandenspanning, en breng dan de machine omhoog zodat alle wielen los van de grond zijn. Een andere mogelijkheid is de wielen eenmaal per maand iets te draaien, zodat de banden niet op één gedeelte sterker achteruitgaan.
9. Dek de uitlaatdemper af met een plastic zak om te voorkomen dat vocht kan binnendringen.
10. Verwijder de accu en laad deze volle-

dig op of sluit een onderhoudslader aan om de accu optimaal opgeladen te houden. **LET OP: Controleer of de accu en acculader compatibel zijn. Probeer niet om een VRLA-accu op te laden met een conventionele acculader.**^[DCA26330]

OPMERKING

- Als u de accu verwijdert, laad deze dan eenmaal per maand op en bewaar hem op een plaats met een temperatuur tussen 0-30 °C (32-90 °F).
- Zie pagina 6-28 voor meer informatie over het opladen en opbergen van de accu.

Specificaties

Afmetingen:

- Totale lengte:
2075 mm (81.7 in)
- Totale breedte:
815 mm (32.1 in)
- Totale hoogte:
1140 mm (44.9 in)
- Zadelhoogte:
830 mm (32.7 in)
- Wielbasis:
1440 mm (56.7 in)
- Grondspeling:
135 mm (5.31 in)
- Kleinste draaicirkel:
3.0 m (9.84 ft)

Gewicht:

- Rijklaar gewicht:
195 kg (430 lb)

Motor:

- Verbrandingscyclus:
4-takt
- Koelsysteem:
Vloeistofgekoeld
- Kleppenmechanisme:
DOHC
- Cilinderopstelling:
In lijn
- Aantal cilinders:
3-cilinder
- Slagvolume:
847 cm³
- Boring × slag:
78.0 × 59.1 mm (3.07 × 2.33 in)

Startsysteem:

Elektrische startmotor

Motorolie:

Aanbevolen merk:



SAE-viscositeitsklassen:

10W-40

Aanbevolen kwaliteit motorolie:

API service type SG of hoger, JASO
MA-norm

Hoeveelheid motorolie:

Olieerversing:

2.40 L (2.54 US qt, 2.11 Imp.qt)

Met verwijderen van oliefilterelement:

2.70 L (2.85 US qt, 2.38 Imp.qt)

Hoeveelheid koelvloeistof:

Koelvloeistofreservoir (tot aan de merkstreep
voor maximumniveau):

0.25 L (0.26 US qt, 0.22 Imp.qt)

Radiator (inclusief alle leidingen):

1.93 L (2.04 US qt, 1.70 Imp.qt)

Brandstof:

Aanbevolen brandstof:

Loodvrije superbenzine (gasohol [E10] ac-
ceptabel)

Inhoud brandstoftank:

14 L (3.7 US gal, 3.1 Imp. gal)

Hoeveelheid reservebrandstof:

2.6 L (0.69 US gal, 0.57 Imp.gal)

Brandstofinjectie:

Gasklep huis:

Het teken van identificatie:

B901 00

Aandrijflijn:

Overbrengingsverhoudingen:

1e:
2.667 (40/15)

2e:
2.000 (38/19)

3e:
1.619 (34/21)

4e:
1.381 (29/21)

5e:
1.190 (25/21)

6e:
1.037 (28/27)

Voorband:

Type:

Tubeless

Maat:

120/70 ZR17M/C(58W)

Fabrikant/model:

BRIDGESTONE/S20F M

Achterband:

Type:

Tubeless

Maat:

180/55 ZR17M/C (73W)

Fabrikant/model:

BRIDGESTONE/S20R M

Belading:

Maximale belasting:

170 kg (375 lb)

* (Totaalgewicht van bestuurder, passagier, bagage en accessoires)

Voorrem:

Type:

Hydraulische dubbele schijfrem

Achterrem:

Type:

Hydraulische enkele schijfrem

Voorwielophanging:

Type:

Telescoopvork

Achterwielophanging:

Type:

Achterbrug (link-ophanging)

Elektrische installatie:

Systeemspanning:

12 V

Accu:

Model:

YTZ10S

Voltage, capaciteit:

12 V, 8.6 Ah (10 HR)

Koplamp:

Type gloeilamp:

Halogeenlamp

Wattage gloeilamp:

Koplamp:

H4, 60.0 W/55.0 W

Remlicht/achterlicht unit:

LED

Voorste richtingaanwijzer:

10.0 W

Achterste richtingaanwijzer:

10.0 W

Parkeerlicht:

5.0 W

Kentekenverlichting:

5.0 W

Gebruikersinformatie

DAU53562

Identificatienummers

Noteer het voertuigidentificatienummer, het serienummer van het motorblok en de gegevens op de modelinformatiesticker in onderstaande ruimtes. Deze identificatienummers zijn nodig voor de kentekenregistratie van het voertuig in uw land en voor het bestellen van reserveonderdelen bij een Yamaha dealer.

VOERTUIGIDENTIFICATIENUMMER:

SERIENUMMER MOTOR:

MODELINFORMATIESTICKER:

DAU26401

Voertuigidentificatienummer

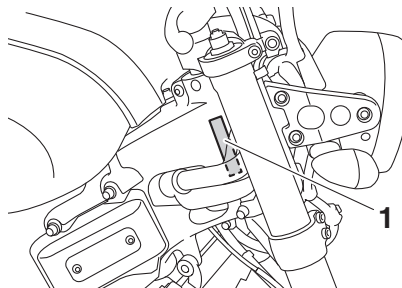

1. Voertuigidentificatienummer

Het voertuigidentificatienummer is ingeslagen op de balhoofdbuis. Noteer dit nummer in het daartoe bestemde vakje.

OPMERKING

Het voertuigidentificatienummer is bedoeld voor identificatie van uw motorfiets en kan worden gebruikt om uw motor in uw land aan te melden voor kentekenregistratie.

DAU26442

Serienummer motorblok

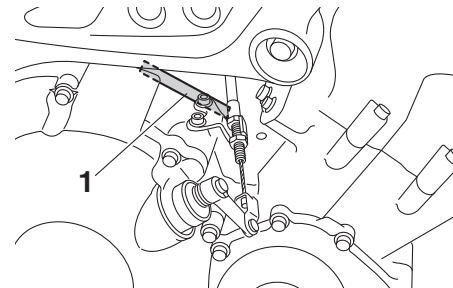

1. Serienummer motorblok

Het motorblokserienummer is ingeslagen in het carter.

DAU26481

Modelinformatiesticker

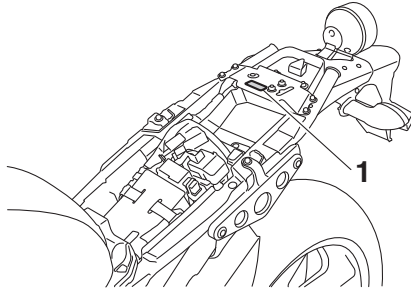

1. Modelinformatiesticker

De modelinformatiesticker is onder het zadel bevestigd aan het frame. (Zie pagina 3-21.) Noteer de informatie op deze sticker in het daartoe bestemde vakje. Deze informatie is nodig om reserve-onderdelen te bestellen bij een Yamaha dealer.

DAU69910

Diagnosestekker

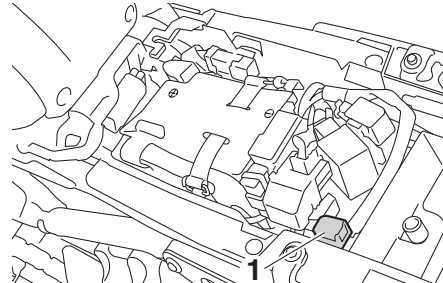

1. Diagnosestekker

De diagnosestekker bevindt zich op de aangegeven plaats.

DAU85300

Registratie van voertuiggegevens

De ECU van dit model slaat bepaalde voertuiggegevens op voor ondersteuning bij de storingsdiagnose en ten behoeve van onderzoek, ontwikkeling en statistische analyse.

Hoewel de sensors en geregistreerde gegevens van model tot model verschillen, zijn de belangrijkste gegevenspunten:

- Informatie over de voertuigstatus en motorprestaties
- Informatie over brandstofinspuiting en emissie

Deze gegevens worden alleen geüpload wanneer een speciaal diagnosegereedschap van Yamaha op de machine wordt aangesloten, bijvoorbeeld bij de uitvoering van controles of onderhoudsprocedures.

Geüploadde voertuiggegevens worden op passende wijze behandeld in overeenstemming met het volgende Privacybeleid.

Privacybeleid

<https://www.yamaha-motor.eu/nl/privacy/privacy-policy.aspx>

Yamaha deelt deze gegevens niet met andere partijen, met uitzondering van de onderstaande gevallen. Daarnaast kan

Gebuikersinformatie

Yamaha voertuiggegevens verstrekken aan een aannemer aan wie diensten met betrekking tot de verwerking van voertuiggegevens worden uitbesteed. In dat geval verlangt Yamaha ook van de aannemer dat deze de verstrekte voertuiggegevens op passende wijze behandelt, en zal Yamaha de gegevens op passende wijze beheren.

- Met toestemming van de voertuigeigenaar
- Als dat wettelijk verplicht is
- Voor gebruik door Yamaha bij juridische procedures
- Als de gegevens niet kunnen worden herleid tot een individuele machine of eigenaar

A			
Aandrijfketting, reinigen en smeren	6-24		
ABS	3-15		
ABS-waarschuwingslampje	3-4		
Accu.....	6-28		
Achterbrugscharnierpunten, smeren	6-27		
B			
Bagagebandhouders	3-25		
Banden	6-16		
Bougies, controleren.....	6-9		
Brandstof	3-18		
Brandstofverbruik, tips voor een zuinig	5-3		
C			
Claxonschakelaar	3-13		
Contactslot/stuurslot.....	3-2		
Controlelampje grootlicht.....	3-3		
Controlelampjes en waarschuwingslampjes	3-3		
Controlelampjes richtingaanwijzers	3-3		
Controlelampje startblokkering	3-5		
Controlelampje tractieregeling.....	3-4		
D			
De motor starten.....	5-1		
Diagnosestekker.....	9-2		
Dimlichtschakelaar	3-13		
D-mode (rijmodus).....	3-12		
F			
Filterbus.....	6-10		
G			
Gasgreep en gaskabel, controleren en smeren	6-25		
Gelijkstroom kabelstekker voor accessoires	3-25		
Gereedschapset	6-2		
		Gloeilamp richtingaanwijzer, vervangen	6-35
I		Identificatienummers	9-1
		Inrijperiode	5-3
K		Kabels, controleren en smeren	6-24
		Kentekenverlichting.....	6-35
		Klepspeling.....	6-15
		Koelvloeistof.....	6-13
		Koplampgloeilamp, vervangen.....	6-32
		Koppelingshendel.....	3-14
L		Lichtsignaalschakelaar	3-13
		Luchtfilterelement.....	6-14
M		Matkleur, let op.....	7-1
		Modelinformatiesticker	9-2
		Motorolie	6-10
		Multifunctionele meter	3-5
O		Onderhoud	7-1
		Onderhoud en smering, periodiek	6-5
		Onderhoud, uitstootcontrolesysteem	6-3
		Ondersteunen van de motorfiets	6-36
		Opbergcompartiment	3-22
P		Parkeerlichtgloeilamp, vervangen	6-34
		Parkeren.....	5-4
		Plaats van de onderdelen	2-1
		Problemen oplossen	6-36
R		Registratie van gegevens, voertuig.....	9-2
		Rem- en koppelingshendels, controleren en smeren.....	6-26
		Rem- en schakelpedalen, controleren en smeren.....	6-25
		Remhendel	3-15
		Remlicht/achterlicht	6-34
		Remlichtschakelaars.....	6-20
		Rempedaal	3-15
		Remvloeistofniveau, controleren	6-21
		Remvloeistof, verversen	6-22
		Richtingaanwijzerschakelaar	3-13
S		Schakelaar alarmverlichting.....	3-13
		Schakelaar tractieregeling	3-13
		Schakelen	5-2
		Schakelpedaal	3-14
		Schokdemperunit, afstellen	3-23
		Serienummer motorblok	9-1
		Spanning aandrijfketting	6-22
		Specificaties.....	8-1
		Stallen.....	7-3
		Startblokkeersysteem	3-1
		Startspersysteem	3-26
		Stationair toerental, controleren.....	6-15
		Stop/Run/Start-schakelaar	3-13
		Storingzoekschema's.....	6-37
		Stuurschakelaars	3-12
		Stuursysteem, controleren	6-28
T		Tankbeluchtungs slang en overloopslang	3-20
		Tankdop	3-18
		Tractieregeling	3-16

Index

U

Uitlaatkatalysator3-20

V

Veiligheidsinformatie1-1
Voertuigidentificatienummer9-1
Voor- en achterremblokken controleren...6-20
Voorvork, afstellen3-22
Voorvork, controleren.....6-27
Vrije slag koppelingshendel, afstellen.....6-18
Vrije slag van gasgreep, controleren6-15
Vrije slag van remhendel, controleren6-19
Vrijstandcontrolelampje.....3-3

W

Waarschuwinglampje
koelvloeistoftemperatuur3-4
Waarschuwinglampje motorstoring3-4
Waarschuwinglampje olieniveau.....3-3
Wielen6-18
Wielagers controleren6-28

Y

Yamalube.....6-13

Z

Zadel3-21
Zekeringen, vervangen6-30
Zijstandaard3-25
Zijstandaard, controleren en smeren6-26

