



HANDLEIDING

FJR1300AE

MOTORFIETS

 Lees deze handleiding aandachtig door voordat u deze machine gaat gebruiken.

FJR1300-AE

B96-F8199-D0

 **Lees deze handleiding aandachtig door voordat u deze machine gaat gebruiken. Deze handleiding dient bij de machine te blijven als deze wordt verkocht.**



YAMAHA MOTOR ELECTRONICS CO., LTD.

1450-6, Mori, Mori-machi, Shuchi-gun, Shizuoka-ken, 437-0292 Japan

DECLARATION of CONFORMITY

For



Product: IMMOBILIZER
Model: IMC-00

Supplied by
YAMAHA MOTOR ELECTRONICS
CO.,LTD.
1450-6 Mori, Mori-machi Shuchi-gun
Shizuoka 437-0292 Japan

Technical Construction File held by
YAMAHA MOTOR ELECTRONICS
CO.,LTD.
1450-6 Mori, Mori-machi Shuchi-gun
Shizuoka 437-0292 Japan

R&TTE Directive
(Article 3.1(a) Safety)

Standard used for comply
EN 60950-1: 2006 + Amd.11:2009 + Amd.1:2010 +
Amd.12: 2011
EN 62479: 2010

R&TTE Directive
(Article 3.1(b) EMC)

97/24/EC from 17.06.1997

R&TTE Directive
(Article 3.2 Spectrum)

EN 300 330-1 V1.7.1: 2010
EN 300 330-2 V1.5.1: 2010

Means of Conformity

We declare under our sole responsibility that the Product (s) is conformity with the essential requirements and other relevant requirements of the Radio and Telecommunication Terminal Equipment (R&TTE) Directive (1999/5/EC).

Date of issue: January 12, 2015

Signature of Responsible Person:

Kazuhide Takasugi
GENERAL MANAGER
QUALITY ASSURANCE DIV.



YAMAHA MOTOR ELECTRONICS CO., LTD.

1450-6, Mori, Mori-machi, Shuchi-gun, Shizuoka-ken, 437-0292 Japan

CONFORMITEITSVERKLARING

Voor



Product: STARTBLOKKERING
Model: IMC-00

Geleverd door
YAMAHA MOTOR ELECTRONICS
CO.,LTD.
1450-6 Mori, Mori-machi Shuchi-gun
Shizuoka 437-0292 Japan

Technisch constructedossier bewaard door
YAMAHA MOTOR ELECTRONICS
CO.,LTD.
1450-6 Mori, Mori-machi Shuchi-gun
Shizuoka 437-0292 Japan

R&TTE-richtlijn
(Artikel 3.1(a) Veiligheid)

Norm waarop beoordeling is gebaseerd
EN 60950-1: 2006 + Amd.11:2009 + Amd.1:2010 +
Amd.12: 2011
EN 62479: 2010

R&TTE-richtlijn
(Artikel 3.1(b) EMC)

97/24/EG van 17.06.1997

R&TTE-richtlijn
(Artikel 3.2 Spectrum)

EN 300 330-1 V1.7.1: 2010
EN 300 330-2 V1.5.1: 2010

Conformiteitsbeoordeling

Wij verklaren geheel voor eigen verantwoordelijkheid dat het/de product(en) voldoen aan de essentiële vereisten en andere toepasselijke vereisten van de richtlijn betreffende radioapparatuur en telecommunicatie-eindapparatuur (R&TTE) (1999/5/EG).

Datum van afgifte: 12 januari 2015

Handtekening van verantwoordelijke persoon:

Kazuhide Takasugi
GENERAL MANAGER
QUALITY ASSURANCE DIV.

Welkom in de wereld van Yamaha!

Als eigenaar van de FJR1300-AE profiteert u van de enorme ervaring en technische kennis van Yamaha op het gebied van het ontwerpen en fabriceren van hoogwaardige producten, waarmee Yamaha zijn reputatie van betrouwbaarheid heeft verworven.

Neem rustig de tijd om deze handleiding aandachtig door te lezen, zodat u plezier zult hebben van alle functies van uw FJR1300-AE. De Handleiding geeft instructies voor de bediening, inspectie en het onderhoud van de machine en beschrijft hoe u uzelf en anderen kunt beschermen tegen persoonlijk letsel of schade.

Verder helpen allerlei tips in deze handleiding om uw machine in optimale conditie te houden. Als er ten slotte toch nog vragen zijn, aarzel dan niet en neem contact op met de Yamaha dealer.

Het Yamaha team wenst u veilig en plezierig rijden toe. En vergeet niet, veiligheid voor alles! Yamaha werkt voortdurend aan verbeteringen ten aanzien van productontwerp en kwaliteit. Om deze reden kan soms sprake zijn van kleine tegenstrijdigheden tussen uw machine en de beschrijving ervan in deze handleiding, ook al bevat de handleiding de meest recente productinformatie ten tijde van publicatie. Als u vragen hebt over deze handleiding, neem dan contact op met uw Yamaha dealer.





WAARSCHUWING

Lees deze handleiding aandachtig helemaal door voordat u deze machine gaat gebruiken.

Belangrijke informatie in de handleiding

DAU63350

Bijzonder belangrijke informatie is in deze handleiding gemarkeerd met de volgende aanduidingen:

	Dit is het Safety Alert-symbool. Het wordt gebruikt om u te waarschuwen voor risico's op persoonlijk letsel. Volg alle veiligheidsaanwijzingen bij dit symbool op om mogelijk letsel of overlijden te voorkomen.
	Een WAARSCHUWING duidt een gevaarlijke situatie aan die, indien niet vermeden, kan resulteren in ernstig letsel of overlijden.
	De aanduiding LET OP staat bij speciale voorzorgen die moeten worden genomen om schade aan de machine of andere eigendommen te voorkomen.
	De aanduiding OPMERKING staat bij belangrijke informatie die procedures kan vereenvoudigen of verhelderen.

*Product en specificaties kunnen zonder voorafgaande aankondiging worden gewijzigd.

DAU36391

**FJR1300-AE
HANDLEIDING**
©2015 door Yamaha Motor Co., Ltd.
1e uitgave, oktober 2015
Alle rechten voorbehouden.
Elke vorm van herdruk
of onbevoegd gebruik
zonder schriftelijke toestemming van
Yamaha Motor Co., Ltd.
is uitdrukkelijk verboden.
Gedrukt in Nederland.

Inhoudsopgave

Veiligheidsinformatie	1-1
Beschrijving	2-1
Aanzicht linkerzijde.....	2-1
Aanzicht rechterzijde.....	2-2
Bedieningen en instrumenten	2-3
Functies van instrumenten en bedieningselementen	3-1
Startblokkeersysteem	3-1
Contactslot/stuurslot.....	3-2
Controlelampjes en waarschuwingslampjes.....	3-4
Cruise control.....	3-7
Multifunctionele meter.....	3-10
D-mode (rijmodus)	3-22
Stuurschakelaars.....	3-23
Koppelingshendel	3-24
Schakelpedaal.....	3-25
Remhendel	3-25
Rempedaal	3-26
ABS	3-26
Tractieregeling.....	3-27
Tankdop	3-29
Brandstof.....	3-29
Tankoverloopslang	3-31
Uitlaatkatalysatoren	3-31
Zadels.....	3-32
De hoogte van het bestuurderszadel verstellen	3-33
Opbergcompartimenten.....	3-35
Accessoirebox.....	3-36
Aanpassen van de koplamphoogte.....	3-37
Stand van het stuur	3-38
Openen en sluiten van de ventilatieopeningen van de stroomlijnpanelen	3-38
Achteruitkijkspiegels	3-40
De voor- en achtervering afstellen.....	3-40
Zijstandaard	3-45
Startpersysteem	3-45
Gelijkstroom aansluitcontact voor accessoires	3-47
Bochtenlichten	3-48
Voor uw veiligheid – controles voor het rijden	4-1
Gebruik en belangrijke rij-informatie	5-1
Starten van de motor	5-2
Schakelen	5-3
Tips voor een zuinig brandstofverbruik	5-4
Inrijperiode	5-5
Parkeren.....	5-5
Periodiek onderhoud en afstelling	6-1
Boordgereedschapset	6-2
Periodiek onderhoudsschema van het uitstootcontrolesysteem	6-3
Algemeen smeer- en onderhoudsschema.....	6-4
Panelen verwijderen en aanbrengen	6-7
Controleren van de bougies	6-10
Filterbus	6-11
Motorolie en oliefilterpatroon	6-11
Cardanolie.....	6-14
Koelvloeistof	6-15
Luchtfilterelement reinigen	6-17
Stationair toerental controleren	6-18
De vrije slag van de gasgreep controleren	6-19
Klepspel	6-19
Banden	6-20
Gietwielen	6-22
Koppelingshendel	6-23
Vrije slag van remhendel controleren	6-23
Remlichtschakelaars.....	6-24
Controleren van voor- en achterremblokken.....	6-24
Niveaus van rem- en koppelvloeistof controleren	6-25
Rem- en koppelvloeistof verversen	6-27
Kabels controleren en smeren	6-27

Inhoudsopgave

Controleren en smeren van gasgreep en gaskabel.....	6-28
Controleren en smeren van rem- en schakelpedalen.....	6-28
Rem- en koppelingshendels controleren en smeren	6-29
Middenbok en zijstandaard controleren en smeren	6-29
Smeren van de achterwielophanging.....	6-30
Achterbrugscharnierpunten smeren	6-30
Voorvork controleren.....	6-31
Stuursysteem controleren	6-31
Controleren van wiellagers.....	6-32
Accu	6-32
Zekeringen vervangen.....	6-34
Voertuigverlichting.....	6-35
Problemen oplossen.....	6-36
Storingzoekschema's	6-37
Verzorging en stalling van de motorfiets	7-1
Matkleur, let op.....	7-1
Verzorging	7-1
Stalling.....	7-4
Specificaties	8-1
Gebruikersinformatie	9-1
Identificatienummers	9-1
Diagnosestekker.....	9-2
Index	10-1

DAU1028B

Wees een verantwoordelijke eigenaar

Als eigenaar van de machine bent u verantwoordelijk voor de veilige en juiste bediening ervan.

Motorfietsen zijn tweewielige voertuigen.

Voor een veilig gebruik zijn de toepassing van de juiste rijtechnieken en de ervaring van de bestuurder van belang. Elke bestuurder moet bekend zijn met de volgende vereisten alvorens met deze motorfiets te gaan rijden.

Hij of zij moet:

- Door een competente informatiebron grondig zijn ingelicht over alle aspecten van het motorrijden.
- Zich houden aan de waarschuwingen en onderhoudseisen zoals vermeld in deze Gebruikershandleiding.
- Grondig getraind zijn in veilige en correcte rijtechnieken.
- Gebruikmaken van professionele technische service, zoals aangegeven in deze Gebruikershandleiding en/of wanneer de mechanische condities dit vereisen.
- Ga nooit rijden met een motorfiets zonder passende rijopleiding of instructies. Neem rijlessen. Beginners moeten les krijgen van een gediplomeerd instructeur. Neem contact op met een bevoegde motorfietsdealer voor informatie over rijlessen bij u in de buurt.

Veilig rijden

Voer vóór elke rit de controles voor het rijden uit om u ervan te verzekeren dat de machine in veilige staat verkeert. Onvoldoende inspectie of onderhoud van de machine vergroot het risico op ongeval of schade. Zie pagina 4-1 voor een lijst met controles voor het rijden.

- Deze motorfiets is gebouwd voor het vervoer van de bestuurder plus een passagier.
- Het niet opmerken en herkennen van motorfietsen door andere weggebruikers vormt de belangrijkste oorzaak van auto-/motorongevallen. Vaak worden ongevallen veroorzaakt doordat een autobestuurder de motor niet heeft gezien. Zorg dat u opvalt, dat blijkt het meest effectief om het risico op een dergelijk type ongeval te verminderen.

Dus:

- Draag een jack in felle kleuren.
- Wees extra voorzichtig bij het naderen en passeren van kruisingen, daar doen ongelukken met motorfietsen zich namelijk het meest voor.
- Ga daar rijden waar andere weggebruikers u kunnen zien. Ga niet rijden in de dode zichthoek van een andere weggebruiker.
- Pleeg nooit onderhoud aan een motorfiets zonder voldoende kennis. Neem contact op met een bevoegde motorfietsdealer voor informatie over het basisonderhoud van een motorfiets. Bepaalde onderhoudswerkzaamheden kunnen alleen worden uitgevoerd door gediplomeerd personeel.
- Bij veel ongevallen zijn onervaren bestuurders betrokken. Veelal zijn bestuurders die bij een ongeval betrokken waren zelfs niet in het bezit van een geldig motorrijbewijs.
 - Zorg dat u bekwaam bent om te rijden en leen uw motorfiets alleen uit aan ervaren motorrijders.
 - Weet wat u wel en niet aankunt. Door rekening te houden met uw beperkingen helpt u ongelukken voorkomen.

- We raden aan om het motorrijden te oefenen op plekken waar geen verkeer is, totdat u grondig bekend bent met de motor en zijn bediening.
- Ongelukken worden vaak veroorzaakt door een fout van de motorbestuurder. Veel bestuurders houden bij het ingaan van een bocht een te hoge rijnsnelheid aan of gaan onvoldoende schuinliggen voor de rijnsnelheid, waardoor ze wijd uit de bocht komen.
- Neem altijd de maximumsnelheid in acht en rijd nooit sneller dan de wegcondities en het verkeer toestaan.
- Geef altijd richting aan voordat u afslaat of van rijstrook wisselt. Zorg dat andere weggebruikers u kunnen zien.
- De zithouding van de bestuurder en de passagier is belangrijk voor een goede besturing.
 - De bestuurder moet tijdens het rijden beide handen aan het stuur houden en beide voeten op de bestuurdersvoetsteunen, om zo de macht over het stuur te behouden.
 - De passagier hoort steeds de bestuurder, de zadelband of de handgreep, indien aanwezig, met beide handen vast te houden en beide voeten op de passagiersvoetsteunen te houden. Neem nooit een passagier mee die niet in staat is om beide voeten stevig op de passagiersvoetsteunen te zetten.
- Rijd nooit onder invloed van alcohol of andere drugs.
- Deze motorfiets is uitsluitend ontworpen voor gebruik op verharde wegen. De machine is niet bedoeld voor off-roadgebruik.

Beschermende uitrusting

Motorongelukken met dodelijke afloop treffen meestal hoofdletsel. Het dragen van een helm is de belangrijkste factor bij het voorkomen of reduceren van hoofdletsel.

- Draag altijd een goedgekeurde helm.
- Draag ook een vizier of een veiligheidsbril. Zonder oogbescherming kan uw zicht door de rijwind verslechteren, waardoor u gevaren mogelijk te laat opmerkt.
- Door een jack, stevige schoenen, een lange broek, handschoenen e.d. te dragen verkleint u de kans op schaafwonden of ontvellingen.
- Draag nooit loszittende kleding, deze kan blijven haken aan bedieningshandgrepen of door de wielen worden gegrepen en zo een ongeval of letsel veroorzaken.
- Draag altijd beschermende kleding die uw benen, enkels en voeten bedekt. De motor en het uitlaatsysteem kunnen tijdens en na het rijden zeer heet zijn en brandwonden veroorzaken.
- De hierboven vermelde voorzorgsmaatregelen gelden ook voor passagiers.

Vorkom koolmonoxidevergiftiging

De uitlaatgassen van verbrandingsmotoren bevatten koolmonoxide, een dodelijk gas. Inademing van koolmonoxide kan hoofdpijn, duizeligheid, sufheid, misselijkheid, verwarring en uiteindelijk de dood veroorzaken.

Koolmonoxide is een kleurloos, reukloos, smaakloos gas dat ook aanwezig kan zijn als u geen uitlaatgassen ziet of ruikt. Het koolmonoxideniveau kan zeer snel oplopen, waardoor u het bewustzijn kunt verliezen en uzelf niet meer kunt redden. In afgesloten of slecht geventileerde ruimtes kunnen dodelijke hoeveelheden koolmonoxide dagenlang blijven hangen. Als u

symptomen van koolmonoxidevergiftiging ervaart, verlaat de ruimte dan onmiddellijk, ga naar de open lucht en ROEP MEDISCHE HULP IN.

- Laat de motor niet binnen draaien. Zelfs als u ventileert met ventilatoren of open ramen en deuren kan de hoeveelheid koolmonoxide snel oplopen tot gevaarlijke niveaus.
- Laat de motor niet draaien in slecht geventileerde of deels afgesloten ruimtes zoals schuren of garages.
- Laat de motor niet buiten draaien op plaatsen waar de uitlaatgassen in een gebouw kunnen worden getrokken via openingen zoals ramen en deuren.

Beladen

Het monteren van accessoires of het vervoer van bagage kan een negatief effect hebben op de rijstabiliteit en het weggedrag als hierdoor de gewichtsverdeling van de motor verandert. Wees uiterst voorzichtig bij het monteren van accessoires of het beladen van uw motor, om zo mogelijke ongevallen te vermijden. Pas extra op wanneer u op een motor rijdt die beladen is of waaraan accessoires zijn gemonteerd. Hieronder volgen naast de informatie over accessoires enkele richtlijnen voor het beladen van uw motorfiets:

Het totale gewicht van de bestuurder, passagier, accessoires en bagage mag de maximale gewichtslimiet niet overschrijden. **Rijden met een te zwaar belaste machine kan leiden tot een ongeval.**

Maximale belasting:

212 kg (467 lb)

Let op het volgende wanneer u tot deze gewichtslimiet belaaft:

- Het zwaartepunt van bagage en accessoires moet zo laag mogelijk liggen en zo dicht mogelijk bij de motor. Bevestig zware goederen zo dicht

mogelijk bij het midden van de machine en verdeel het gewicht zo gelijkmatig mogelijk over beide zijden om onbalans of instabiliteit te minimaliseren.

- Als gewicht gaat schuiven kan zich een plotselinge onbalans voordoen. Controleer voordat u gaat rijden of accessoires en bagage stevig aan de motor zijn bevestigd. Controleer de bevestigingspunten voor accessoires en bagage regelmatig.
 - Pas de vering aan de te vervoeren bagage aan (alleen voor modellen met instelbare vering) en controleer de toestand en spanning van uw banden.
 - Bevestig nooit omvangrijke of zware goederen aan het stuur, de voorvork of het voorwielspatbord. Dergelijke voorwerpen, inclusief bagage als slaapzakken, plunjezakken of tenten, kunnen een instabiel weggedrag of een te trage reactie op het stuur veroorzaken.
- **Deze machine is niet ontworpen voor het trekken van een aanhanger of bevestiging van een zijspan.**

Originele Yamaha accessoires

De keuze van accessoires voor uw machine vormt een belangrijke beslissing. Originele Yamaha accessoires, die alleen verkrijgbaar zijn bij de Yamaha dealer, zijn door Yamaha ontwikkeld, getest en goedgekeurd voor gebruik op uw machine.

Veel bedrijven die niet zijn gelieerd aan Yamaha produceren onderdelen en accessoires of bieden aanpassingssets voor Yamaha voertuigen. Yamaha kan niet alle producten testen die deze bedrijven produceren. Om die reden kan Yamaha accessoires die niet door Yamaha zijn verkocht of wijzigingen die niet door zijn Yamaha zijn

Veiligheidsinformatie

aangeraden niet goedkeuren of aanbevelen, zelfs niet als deze zijn verkocht en geenstalleerd door een Yamaha dealer.

1

In de handel verkrijgbare onderdelen, accessoires en aanpassingssets

Hoewel er producten verkrijgbaar zijn die qua ontwerp en kwaliteit sterk lijken op originele Yamaha accessoires, dient u te beseffen dat sommige in de handel verkrijgbare accessoires of aanpassingssets niet geschikt zijn vanwege mogelijke veiligheidsrisico's voor uzelf of anderen. Het monteren van in de handel verkrijgbare producten of het verrichten van aanpassingen die de ontwerp- of bedieningskenmerken van uw machine wijzigen kan het risico op ernstig letsel of overlijden van uzelf of anderen vergroten. U bent verantwoordelijk voor letsel dat voortvloeit uit wijzigingen aan de machine.

Volg bij de montage van accessoires de onderstaande richtlijnen en die vermeld onder het kopje "Beladen".

- Monteer nooit accessoires en vervoer nooit bagage als deze een nadelige invloed hebben op de prestaties van uw motor. Inspecteer het accessoire zorgvuldig alvorens het te gebruiken om te waarborgen dat het de grondspeling of de hellinghoek op geen enkele manier vermindert, de veerweg, de stuuruitslag of de bediening niet beperkt en geen lampen of reflectors afdekt.
- Accessoires die aan of nabij het stuur of de voorvork zijn gemonteerd zullen mogelijk instabiliteit veroorzaken door een foutieve gewichtsverdeling of door aerodynamische effecten. Accessoires aan het stuur of nabij de voorvork moeten zo licht mogelijk zijn en tot een minimum worden beperkt.

- Omvangrijke accessoires kunnen door hun aerodynamisch effect van invloed zijn op de rijstabiliteit van de motor. De motor kan door rijwind worden opgetild of bij zijwind instabiel worden. Zulke accessoires kunnen ook instabiliteit veroorzaken terwijl u grote voertuigen inhaalt of door deze wordt ingehaald.
- Sommige accessoires dwingen de bestuurder om een andere dan de normale zitpositie in te nemen. Zo'n verkeerde zitpositie beperkt de bewegingsvrijheid van de bestuurder en kan een comfortabele bediening hinderen, zodat we dergelijke accessoires sterk afraden.
- Wees voorzichtig bij het aanbrengen van elektrische accessoires. Als elektrische accessoires de capaciteit van het elektrisch systeem van de motorfiets te boven gaan, kan zich een gevaarlijke elektrische storing voordoen waardoor de verlichting of de motor uitvalt.

In de handel verkrijgbare banden en velgen

De banden en velgen die bij uw motorfiets werden geleverd, zijn ontworpen om de mogelijkheden van de motorfiets te ondersteunen en bieden de beste combinatie van rijprestaties, remvermogen en comfort. Andere banden, velgen, maten of combinaties zijn mogelijk niet geschikt. Zie pagina 6-20 voor bandenspecificaties en meer informatie over het vervangen van uw banden.

De motorfiets vervoeren

Volg de onderstaande instructies als u de motorfiets in een ander voertuig wilt vervoeren.

- Verwijder alle loszittende voorwerpen van de motorfiets.

- Controleer of de brandstofkraan (indien aanwezig) in de "OFF"-stand staat en er geen brandstoflekkage is.
- Zorg dat het voorwiel recht naar voren wijst op de aanhanger of de laadvloer en zet het wiel vast in een goot om beweging te voorkomen.
- Schakel een versnelling in (bij modellen met een handgeschakelde versnellingsbak).
- Zet de motorfiets vast met spanbanden of andere geschikte banden aan stevige delen van de motorfiets, zoals het frame of de bovenste voorvorklem (en niet aan, bijvoorbeeld, het stuur, de richtingaanwijzers of onderdelen die kunnen afbreken). Kies de plaats voor de spanbanden zorgvuldig om te voorkomen dat deze tijdens het transport schuurplekken op de lak veroorzaken.
- Zorg indien mogelijk dat de vering iets door de spanbanden wordt ingedrukt, zodat de motorfiets tijdens het transport niet overmatig kan stuiteren.

Aanzicht linkerszijde

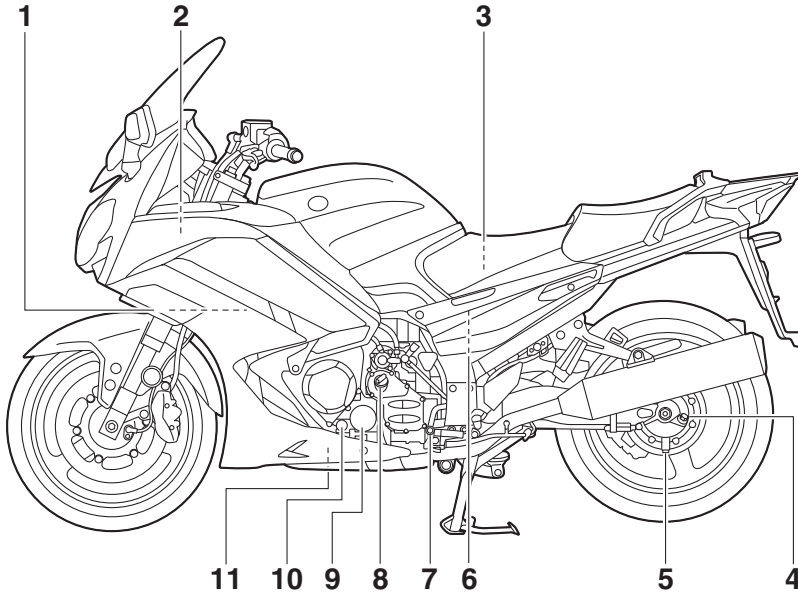

1. Koelvloeistofreservoir (pagina 6-15)
2. Accessoirebox (pagina 3-36)
3. Boordgereedschapsset (pagina 6-2)
4. Vulplug cardanolie (pagina 6-14)
5. Aftapplug cardanolie (pagina 6-14)
6. Luchtfiltelement (pagina 6-17)
7. Schakelpedaal (pagina 3-25)
8. Olievuldop (pagina 6-11)
9. Oliefilterpatroon (pagina 6-11)
10. Kijkglas olieniveau (pagina 6-11)
11. Olieaftapplug (pagina 6-11)

Aanzicht rechterzijde

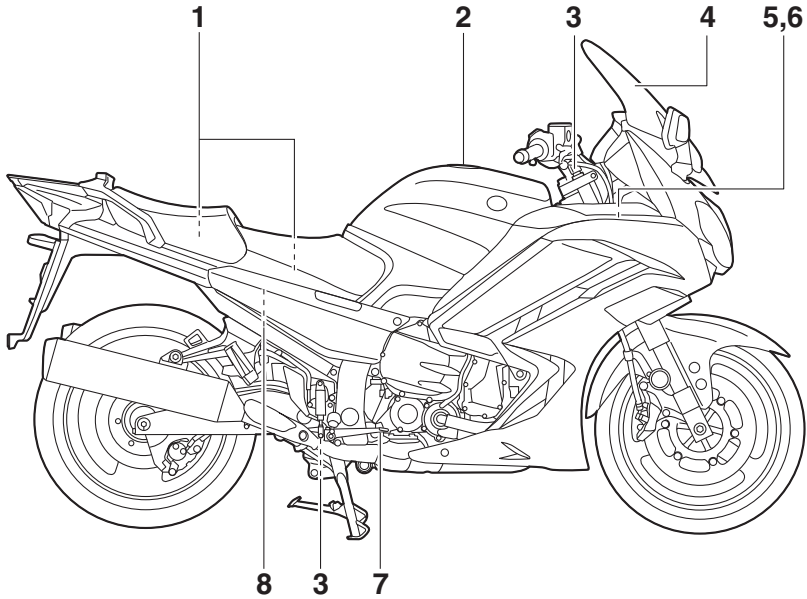

1. Opbergcompartiment (pagina 3-35)
2. Tankdop (pagina 3-29)
3. Elektronisch verstelbaar veringsysteem (pagina 3-40)
4. Kuipruit (pagina 3-12)
5. Zekeringen (pagina 6-34)
6. Accu (pagina 6-32)
7. Rempedaal (pagina 3-26)
8. Vloeistofreservoir achterrem (pagina 6-25)

Bedieningen en instrumenten

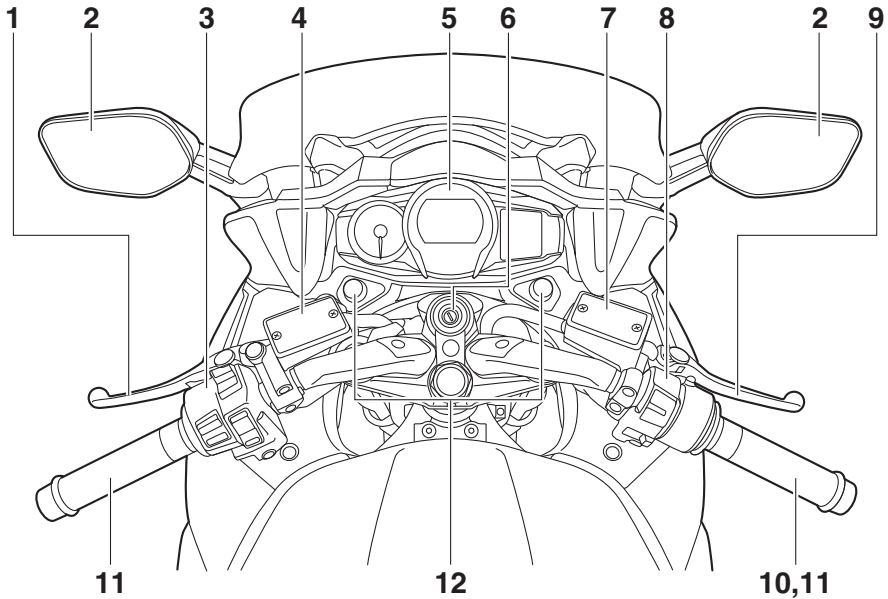

1. Koppelingshendel (pagina 3-24)
2. Achteruitkijkspiegel (pagina 3-40)
3. Schakelaargroep linkerstuurzijde (pagina 3-23)
4. Reservoir koppelingsvloeistof (pagina 6-25)
5. Multifunctionele meter (pagina 3-10)
6. Contactslot/stuurslot (pagina 3-2)
7. Vloeistofreservoir voorrem (pagina 6-25)
8. Schakelaargroep rechterstuurzijde (pagina 3-23)
9. Remhendel (pagina 3-25)
10. Gasgreep (pagina 6-19)
11. Handvatverwarming (pagina 3-12)
12. Knop koplamphoogteverstelling (pagina 3-37)

Startblokkeersysteem

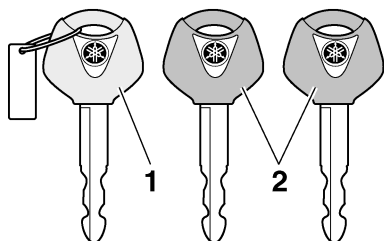

1. Codeersleutel (rood bovendeel)
2. Standaard sleutels (zwart bovendeel)

Dit voertuig is voorzien van een startblokkeersysteem waarmee diefstal kan worden bemoeilijkt door de codering van de standaard sleutels te wijzigen. Het systeem bestaat uit de volgende onderdelen:

- een codeersleutel (met een rood bovendeel)
- twee standaard sleutels (met een zwart bovendeel) die opnieuw kunnen worden gecodeerd
- een transponder (die is geïntegreerd in de codeersleutel)
- een startblokkeereenheid
- een ECU
- een controlelampje van de startblokkering (Zie pagina 3-6.)

De sleutel met het rode bovendeel wordt gebruikt om de twee standaard sleutels te coderen. Het wijzigen van de codes is een ingewikkelde procedure. Breng het voertuig daarom met alle drie sleutels naar een Yamaha dealer om deze opnieuw te laten coderen. Gebruik de sleutel met het rode bovendeel niet om met het voertuig te rijden. Deze sleutel dient uitsluitend te worden gebruikt voor het opnieuw coderen van de standaard sleutels. Gebruik altijd een standaard sleutel om met het voertuig te rijden.

LET OP

- **ZORG DAT U DE CODEERSLEUTEL NIET VERLIEST! NEEM DIRECT CONTACT OP MET UW DEALER ALS U HEM VERLOREN HEBT!** Als de codeersleutel verloren is, kunnen de standaard sleutels niet opnieuw gecodeerd worden. U kunt het voertuig dan nog steeds starten met de standaard sleutels, maar als ze opnieuw gecodeerd moeten worden (d.w.z. als er een nieuwe standaard sleutel is gemaakt of als alle sleutels verloren zijn), dient het gehele startblokkeersysteem vervangen te worden. Daarom wordt u sterk aangeraden een van de standaard sleutels te gebruiken en de codeersleutel op een veilige plek te bewaren.
- Dompel de sleutels nooit in water.
- Stel de sleutels nooit bloot aan extreem hoge temperaturen.
- Leg de sleutels nooit vlakbij magnetische voorwerpen (zoals bijvoorbeeld speakers enz.).
- Plaats nooit voorwerpen die elektrische signalen uitzenden vlakbij de sleutels.
- Plaats nooit zware voorwerpen op de sleutels.
- U mag de sleutels nooit slijpen of de vorm ervan wijzigen.
- U mag het plastic gedeelte van de sleutels nooit demonteren.
- Hang nooit twee sleutels van een startblokkeersysteem aan dezelfde sleutelring.
- Bewaar de standaard sleutels en ook de sleutels van andere startblokkeersystemen altijd op een andere plek dan de codeersleutel van het voertuig.

Functies van instrumenten en bedieningselementen

DAU10474

- Houd sleutels van andere startblokkeersystemen altijd uit de buurt van het contactslot, want anders kunnen ze signaalstoring veroorzaken.

Contactslot/stuurslot

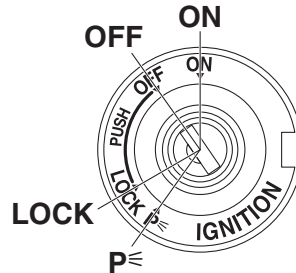

Via het contactslot/stuurslot worden het ontstekingsysteem en de verlichtingsystemen bediend en wordt het stuur vergrendeld. De diverse standen worden hierna beschreven.

OPMERKING

Gebruik de standaardsleutel (zwarte greep) voor regelmatig gebruik van de machine. Bewaar de codeersleutel (rode greep) op een veilige plaats en gebruik deze uitsluitend voor hercodering om het risico op verlies te minimaliseren.

DAU73011

ON

Alle elektrische circuits worden voorzien van stroom; de instrumentenverlichting, het achterlicht, de kentekenverlichting en de parkeerlichten gaan branden, de bochtenlichten gaan een ogenblik branden en de motor kan worden gestart. De sleutel kan niet worden uitgenomen.

OPMERKING

De koplampen gaan automatisch branden als de motor wordt gestart en blijven aan totdat de sleutel naar "OFF" wordt gedraaid.

DAU10662

OFF

Alle elektrische systemen zijn uitgeschakeld. De sleutel kan worden uitgenomen.

Functies van instrumenten en bedieningselementen

! WAARSCHUWING

DWA10062

Draai nooit de sleutel naar "OFF" of "LOCK" terwijl de machine rijdt. Hierdoor worden de elektrische systemen uitgeschakeld, wat mogelijk kan leiden tot verlies van de controle of een ongeval.

LOCK

DAU10694

Het stuur is vergrendeld en alle elektrische systemen zijn uitgeschakeld. De sleutel kan worden uitgenomen.

Om het stuur te vergrendelen

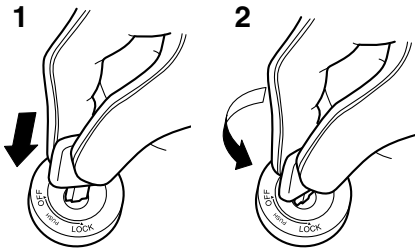

1. Drukken.
2. Draaien.
 1. Draai het stuur helemaal naar links of rechts.
 2. Druk de sleutel in de "OFF"-stand in en draai deze dan naar "LOCK".
 3. Neem de sleutel uit.

OPMERKING

Als het stuur niet wordt vergrendeld, probeer het dan iets terug naar rechts of links te draaien.

Om het stuur te ontgrendelen

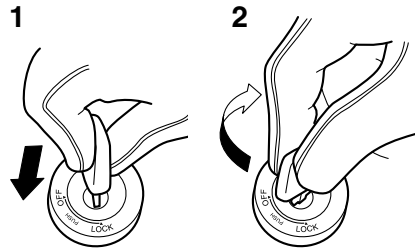

1. Drukken.
2. Draaien.
 1. Steek de sleutel in.
 2. Druk de sleutel in de "LOCK"-stand in en draai deze dan naar "OFF".

p< (Parkeren)

DAU65680

De alarmverlichting kan worden ingeschakeld, maar alle andere elektrische systemen zijn uit. De sleutel kan worden uitgenomen.

Het stuur moet zijn vergrendeld om de sleutel naar "p<" te kunnen draaien.

DCA22330

LET OP

Als u de alarmverlichting langdurig laat branden, kan de accu ontladen raken.

Functies van instrumenten en bedieningselementen

Controlelampjes en waarschuwingslampjes

DAU49398

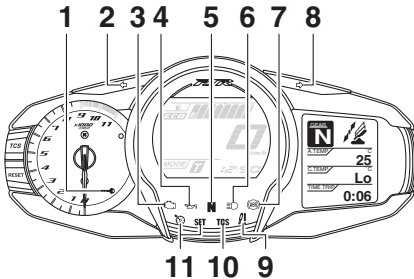

1. Controlelampje startblokkering “”
2. Controlelampje linker richtingaanwijzers “”
3. Waarschuwinglampje motorstoring “”
4. Waarschuwinglampje olieniveau “”
5. Vrijstandcontrolelampje “**N**”
6. Controlelampje grootlicht “”
7. ABS-waarschuwinglampje “”
8. Controlelampje rechter richtingaanwijzers “”
9. Waarschuwinglampje elektronisch verstelbaar veringsysteem “”
10. Controlelampje tractieregeling “**TCS**”
11. Controlelampjes cruise control

Controlelampjes richtingaanwijzers “” en “”

DAU11032

Elk controlelampje gaat knipperen wanneer de bijbehorende richtingaanwijzer knippert.

Vrijstandcontrolelampje “**N**”

DAU11061

Dit controlelampje brandt terwijl de versnellingsbak in de vrijstand staat.

Controlelampje grootlicht “”

DAU11081

Dit controlelampje brandt terwijl de koplamp is ingeschakeld voor grootlicht.

Waarschuwinglampje olieniveau “”

DAU11124

Dit waarschuwinglampje gaat branden als het motorolieniveau laag is.

Het elektrisch circuit voor het waarschuwinglampje controleert u door de sleutel naar “ON” te draaien. Het waarschuwinglampje moet enkele seconden oplichten en dan uitgaan.

Licht het waarschuwinglampje niet meteen op wanneer u de sleutel naar “ON” draait of blijft het lampje branden, laat het elektrisch circuit dan door een Yamaha dealer controleren.

OPMERKING

Bij een voldoende hoog olieniveau kan het waarschuwinglampje soms toch knipperen bij rijden op een helling of bij plotseling afremmen of optrekken, er is dan echter geen sprake van een storing.

Controlelampjes cruise control

DAU58400

Deze controlelampjes gaan branden wanneer de cruise control wordt geactiveerd. Zie pagina 3-7 voor uitgebreide informatie over de werking van deze controlelampjes. Het elektrisch circuit voor deze controlelampjes kan worden gecontroleerd door de sleutel naar “ON” te draaien. Deze controlelampjes moeten enkele seconden gaan branden en dan uitgaan.

Als een controlelampje niet meteen gaat branden wanneer u de sleutel naar “ON” draait of als een controlelampje blijft branden, laat het elektrisch circuit dan door een Yamaha dealer controleren.

Waarschuwinglampje motorstoring “”

DAU73171

Dit waarschuwinglampje gaat branden als er een storing wordt gedetecteerd in de motor of een ander regelsysteem van de machine. Vraag in dat geval een Yamaha dealer het boorddiagnosesysteem te controleren.

Functies van instrumenten en bedieningselementen

Het elektrisch circuit voor het waarschuwinglampje controleert u door de sleutel naar "ON" te draaien. Het waarschuwinglampje moet enkele seconden oplichten en dan uitgaan.

Als het waarschuwinglampje niet gaat branden wanneer de sleutel naar "ON" wordt gedraaid of blijft branden, vraag dan uw Yamaha dealer om de machine na te zien.

ABS-waarschuwinglampje "Ⓜ"

DAU69890

Onder normale omstandigheden gaat het ABS-waarschuwinglampje branden als de sleutel naar "ON" wordt gedraaid en uit als met een snelheid van 10 km/h (6 mi/h) of hoger wordt gereden.

Als het ABS-waarschuwinglampje:

- niet gaat branden wanneer de sleutel naar "ON" wordt gedraaid
- gaat branden of knipperen tijdens het rijden
- niet uitgaat wanneer met een snelheid van 10 km/h (6 mi/h) of hoger wordt gereden

Werkt het ABS-systeem mogelijk niet goed. Vraag als een van de bovenstaande gevallen zich voordoet zo snel mogelijk een Yamaha dealer het systeem te controleren. (Zie pagina 3-26 voor uitleg over de werking van het ABS-systeem.)

DWA16041

WAARSCHUWING

Als het ABS-waarschuwinglampje niet uitgaat zodra met een snelheid van 10 km/h (6 mi/h) of hoger wordt gereden, of als het waarschuwinglampje tijdens het rijden gaat branden of knipperen, keert het remsysteem terug naar conventioneel remmen. Als een van de bovenstaande gevallen zich voordoet, of als het waarschuwinglampje helemaal niet gaat branden, rij dan extra voorzichtig om te voorkomen dat de remmen in noodsituaties blokkeren. Laat het rem-

systeem en de elektrische circuits zo snel mogelijk door een Yamaha dealer controleren.

DAU54261 Controlelampje tractieregeling "TCS"

Dit controlelampje knippert wanneer de tractieregeling is ingeschakeld en brandt wanneer de tractieregeling is ingeschakeld. Het elektrisch circuit voor het lampje kan worden gecontroleerd door de sleutel naar "ON" te draaien. Het lampje moet enkele seconden oplichten en dan uitgaan.

Als het lampje niet oplicht wanneer de sleutel naar "ON" wordt gedraaid of blijft branden, vraag dan uw Yamaha dealer om het elektrisch circuit na te zien.

Als de tractieregeling tijdens het rijden wordt uitgeschakeld, gaan het controlelampje en het waarschuwinglampje motorstoring branden. (Zie pagina 3-27 voor uitleg over de werking van de tractieregeling.)

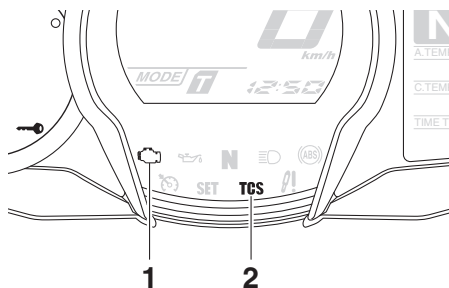

1. Waarschuwinglampje motorstoring "Ⓜ"
2. Controlelampje tractieregeling "TCS"

Probeer in dat geval om de tractieregeling en de lampjes terug te stellen door de procedures in "Terugstellen" op pagina 3-28 te volgen.

Functies van instrumenten en bedieningselementen

3

Waarschuwinglampje elektronisch verstelbaar veringsysteem " \neq " DAU55392

Dit waarschuwinglampje gaat branden als een storing wordt gedetecteerd in het elektronisch verstelbare veringsysteem.

Het elektrisch circuit voor het waarschuwinglampje controleert u door de sleutel naar "ON" te draaien. Het waarschuwinglampje moet enkele seconden oplichten en dan uitgaan.

Licht het waarschuwinglampje niet meteen op wanneer u de sleutel naar "ON" draait of blijft het lampje branden, laat het elektrisch circuit dan door een Yamaha dealer controleren.

Controlelampje startblokkering " \rightarrow " DAU73120

Als de sleutel naar "OFF" wordt gedraaid, begint het controlelampje na 30 seconden continu te knipperen om aan te geven dat het startblokkeersysteem is ingeschakeld. Het controlelampje stopt na 24 uur met knipperen, maar het startblokkeersysteem blijft ingeschakeld.

Het elektrisch circuit voor het controlelampje kan worden gecontroleerd door de sleutel naar "ON" te draaien. Het controlelampje moet enkele seconden oplichten en dan uitgaan.

Als het controlelampje niet gaat branden wanneer de sleutel naar "ON" wordt gedraaid, blijft branden of in een patroon knippert, laat de machine dan nazien door een Yamaha dealer. (Als er een probleem wordt gedetecteerd in het startblokkeersysteem, gaat het controlelampje startblokkering in een patroon knipperen.)

OPMERKING

Als het controlelampje startblokkering knippert in het patroon 5 keer langzaam gevolgd door 2 keer snel, betreft dit mogelijk

een storing in het transpondersignaal. Als deze fout zich voordoet, probeer dan het volgende.

1. Houd andere startblokkeersleutels uit de buurt van het contactslot. Andere startblokkeersleutels kunnen signaalstoring veroorzaken, waardoor de motor weigert te starten.
2. Start de motor met behulp van de co-deersleutel.
3. Als de motor start, zet deze dan weer uit en probeer hem opnieuw te starten met de standaardsleutels.
4. Als de motor niet kan worden gestart met een of beide standaardsleutels, breng dan de machine en alle 3 sleutels naar een Yamaha dealer en laat de standaardsleutels opnieuw coderen.

DAU54192

Cruise control

Dit model is uitgerust met cruise control, dat een ingestelde kruissnelheid handhaaft. De cruise control werkt alleen wanneer u rijdt in de 3e versnelling bij snelheden tussen ongeveer 50 km/h (31 mi/h) en 160 km/h (100 mi/h), in de 4e of 5e versnelling bij snelheden tussen ongeveer 50 km/h (31 mi/h) en 180 km/h (112 mi/h), of in de 6e versnelling bij snelheden tussen ongeveer 55 km/h (34 mi/h) en 180 km/h (112 mi/h).

DWA16341

WAARSCHUWING

- **Onjuist gebruik van de cruise control kan leiden tot verlies van de controle over de machine met mogelijk een ongeval tot gevolg. Gebruik geen cruise control in druk verkeer, slechte weersomstandigheden of op bochtige, gladde, heuvelachtige of slechte wegen of grindwegen.**
- **Wanneer u heuvelopwaarts of heuvelafwaarts rijdt, kan de cruise control de ingestelde kruissnelheid mogelijk niet aanhouden.**
- **Wanneer u de cruise control niet gebruikt, moet u deze uitschakelen om te voorkomen dat u deze per ongeluk inschakelt. Controleer of het controlelampje voor cruise control "CC" uit is.**

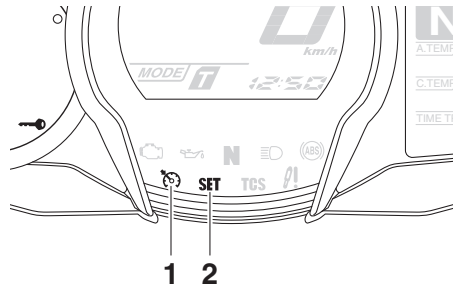

1. Controlelampje cruise control "CC"
2. Controlelampje cruise-controlinstelling "SET"

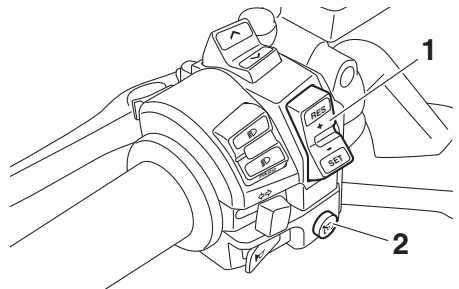

1. Instelschakelaar cruise control "RES+/-SET-"
2. Aan-uitschakelaar cruise control "CC"

Cruise control activeren en instellen

1. Druk op de aan-uitschakelaar voor de cruise control "CC" links op het stuur. Het controlelampje voor cruise control "CC" gaat aan.
2. Druk op de "SET-"-zijde van de instelschakelaar voor cruise control om de cruise control te activeren. De huidige rijsnelheid wordt ingesteld als de kruissnelheid. Het controlelampje voor de cruise-controlinstelling "SET" gaat aan.

De ingestelde kruissnelheid aanpassen

Terwijl de cruise control in werking is, drukt u op de "RES+"-zijde van de instelschakelaar voor cruise control om de ingestelde

Functies van instrumenten en bedieningselementen

kruijsnelheid te verhogen of op de "SET"-zijde om de ingestelde kruijsnelheid te verlagen.

OPMERKING

Wanneer u de instelschakelaar eenmaal indrukt, wordt de snelheid in stappen van ongeveer 2.0 km/h (1.2 mi/h) verhoogd. Wanneer u de "RES+"- of "SET"-zijde van de instelschakelaar voor cruise control ingedrukt houdt, wordt de snelheid continu verhoogd of verlaagd totdat u de schakelaar weer loslaat.

U kunt de rijsnelheid ook handmatig verhogen met de gasgreep. Nadat u gas hebt gegeven, kunt u een nieuwe kruijsnelheid instellen door te drukken op de "SET"-zijde van de instelschakelaar. Als u geen nieuwe kruijsnelheid instelt en gas terugneemt, remt de machine af tot de eerder ingestelde kruijsnelheid.

Cruise control uitschakelen

Voer een van de volgende handelingen uit om de ingestelde kruijsnelheid te annuleren. Het controlelampje "SET" gaat uit.

- Draai de gasgreep voorbij de gesloten stand in de deceleratierichting.

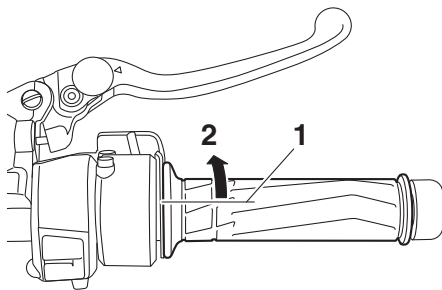

1. Gesloten stand
2. Uitschakelrichting cruise control

- Bekrachtig de voor- of achterrem.
- Knijp de koppelingshendel in.

Druk op de aan-uitschakelaar om de cruise control uit te zetten. Het controlelampje "SET" en controlelampje "SET" gaan uit.

OPMERKING

De rijsnelheid gaat dalen zodra cruise control wordt uitgeschakeld, als tenminste niet aan de gasgreep wordt gedraaid.

De hervattingsfunctie gebruiken

Druk op de "RES+"-zijde van de instelschakelaar voor cruise control om de cruise control opnieuw te activeren. De rijsnelheid keert dan terug naar de eerder ingestelde kruijsnelheid. Het controlelampje "SET" gaat aan.

DWA16351

WAARSCHUWING

Het is gevaarlijk de hervattingsfunctie te gebruiken wanneer de eerder ingestelde kruijsnelheid te hoog is voor de huidige omstandigheden.

OPMERKING

Wanneer u op de aan-uitschakelaar drukt terwijl de cruise control in werking is, wordt de cruise control volledig uitgeschakeld en wordt de eerder ingestelde kruijsnelheid gewist. U kunt de hervattingsfunctie pas weer gebruiken nadat u een nieuwe kruijsnelheid hebt ingesteld.

Automatische uitschakeling van cruise control

De cruise control voor dit model wordt elektronisch geregeld en is gekoppeld aan de andere regelsystemen. De cruise control wordt onder de volgende omstandigheden automatisch uitgeschakeld:

- De cruise control kan de ingestelde kruijsnelheid niet aanhouden.

Functies van instrumenten en bedieningselementen

- Er is een wielslip of wielspin gedetecteerd. (Als de tractieregeling niet is uitgeschakeld, werkt de tractieregeling nog.)
- De startschakelaar/noodstopschakelaar wordt in de stand “” gezet.
- De motor slaat af.
- De zijstandaard wordt omlaag gezet.

Als u rijdt met een ingestelde kruissnelheid en de cruise control wordt uitgeschakeld onder de bovenstaande omstandigheden, gaat het controlelampje “” uit en knippert het controlelampje “SET” gedurende 4 seconden, waarna dit uitgaat.

Als u niet rijdt met een ingestelde kruissnelheid en de startschakelaar/noodstopschakelaar wordt in de stand “” gezet, de motor slaat af of de zijstandaard wordt omlaag gezet, gaat het controlelampje “” uit (het controlelampje “SET” knippert niet).

Als de cruise control automatisch wordt uitgeschakeld, moet u stoppen en controleren of de machine in goede staat verkeert.

Voordat u de cruise control opnieuw gebruikt, moet u deze inschakelen met de aan-uitschakelaar.

OPMERKING

In bepaalde gevallen kan de cruise control de ingestelde kruissnelheid mogelijk niet aanhouden wanneer u heuvelopwaarts of heuvelafwaarts rijdt met de machine.

- Wanneer u heuvelopwaarts rijdt met de machine, kan de werkelijke rijsnelheid lager worden dan de ingestelde kruissnelheid. Als dit gebeurt, accelereert u met de gasgreep tot de gewenste rijsnelheid.
- Wanneer u heuvelafwaarts rijdt met de machine, kan de werkelijke rijsnelheid hoger worden dan de ingestelde kruissnelheid. Als dit gebeurt, kunt u de instelschakelaar niet gebruiken om de ingestelde kruissnelheid aan te passen. Als u de rijsnelheid wilt verla-

gen, gebruikt u de remmen. Wanneer u de remmen gebruikt, wordt de cruise control uitgeschakeld.

Functies van instrumenten en bedieningselementen

DAU58235

Multifunctionele meter

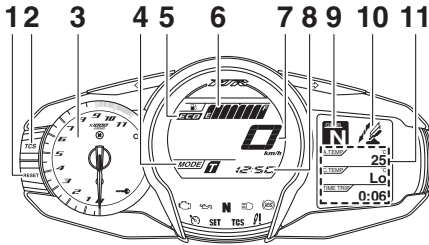

3

1. "RESET"-toets
2. Toets "TCS"
3. Toerenteller
4. Rijmodusweergave
5. Eco-controlelampje "ECO"
6. Brandstofniveaumeter
7. Snelheidsmeter
8. Klok
9. Aanduiding ingeschakelde versnelling
10. Functieweergave
11. Informatieweergave

DWA12423

WAARSCHUWING

Zorg dat de machine stilstaat voordat u wijzigingen in de instellingen van de multifunctionele meter gaat aanbrengen. Het aanbrengen van wijzigingen tijdens het rijden kan u afleiden en vergroot het risico op een ongeval.

OPMERKING

De selectieschakelaar " \wedge/\vee " en de menuschakelaar "MENU" bevinden zich links op het stuur. Met deze schakelaars kunt u de instellingen van de multifunctionele meter regelen of wijzigen.

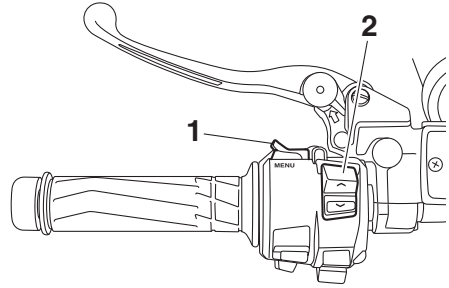

1. Menuschakelaar "MENU"
2. Selectieschakelaar " \wedge/\vee "

De multifunctionele meter biedt de volgende voorzieningen:

- een snelheidsmeter
- een toerenteller
- een klok
- een brandstofniveaumeter
- een eco-controlelampje
- een aanduiding voor de ingeschakelde versnelling
- een rijmodusweergave
- een functieweergave
- een informatieweergave
- een instelmodusweergave

OPMERKING

- Vergeet niet de sleutel naar "ON" te draaien voordat u drukt op de selectieschakelaar " \wedge/\vee ", menuschakelaar "MENU", toets "RESET" of toets "TCS".
- Zie pagina 3-16 als u de meterweergaven wilt schakelen tussen kilometers en mijlen.

Snelheidsmeter

De snelheidsmeter geeft de rijsnelheid van het voertuig aan.

Functies van instrumenten en bedieningselementen

Toerenteller

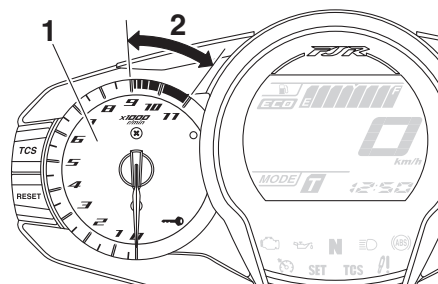

1. Toerenteller
2. Rode zone toerenteller

Met de elektrische toerenteller kan de bestuurder het motortoerental controleren en dit binnen het ideale bereik houden.

Als de sleutel naar “ON” wordt gedraaid, slaat de naald van de toerenteller helemaal uit tot het hoogste aantal toeren per minuut en keert daarna weer terug naar nul tpm om het elektrische circuit te testen.

DCA10032

LET OP

**Laat de motor niet draaien terwijl de toerenteller in de rode zone wijst.
Rode zone: 9000 tpm en hoger**

Brandstofniveaumeter

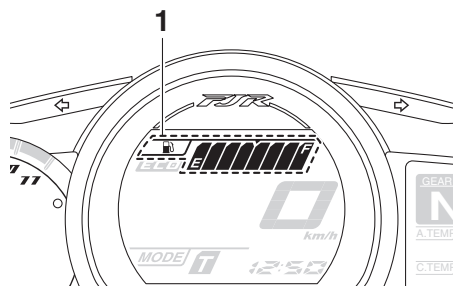

1. Brandstofniveaumeter

De brandstofniveaumeter geeft aan hoeveel brandstof in de tank aanwezig is. De displaysegmenten van de brandstofniveaumeter verdwijnen van “F” (vol) naar “E” (leeg) naarmate het brandstofniveau verder

daalt. Als het laatste segment begint te knippen, dient u zo snel mogelijk te tanken.

Wanneer de sleutel naar “ON” wordt gedraaid, lichten alle displaysegmenten één keer op om het elektrische circuit te testen.

OPMERKING

Als er een probleem wordt gedetecteerd in het elektrische circuit van de brandstofniveaumeter, gaan de segmenten van de brandstofniveaumeter knippen. Vraag een Yamaha dealer de machine te controleren.

Eco-controlelampje

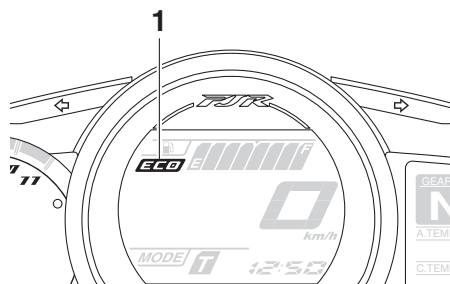

1. Eco-controlelampje “ECO”

Dit controlelampje gaat aan wanneer de machine wordt gebruikt op een milieuvriendelijke, energiezuinige manier. Het controlelampje gaat uit als u de machine stopt.

OPMERKING

Hierna volgen enkele tips om het brandstofverbruik te verlagen:

- Voer het motortoerental tijdens accelereren niet te hoog op.
- Rijd met een constante snelheid.
- Selecteer de versnelling die geschikt is voor de snelheid van de machine.

Functies van instrumenten en bedieningselementen

Aanduiding ingeschakelde versnelling

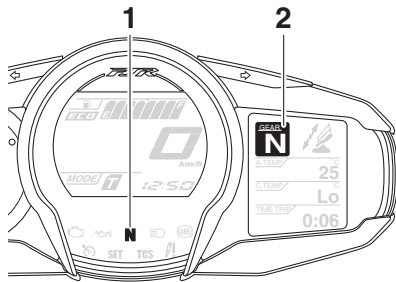

1. Vrijstandcontrolelampje "N"
2. Aanduiding ingeschakelde versnelling

Deze aanduiding geeft aan welke versnelling is ingeschakeld. De vrijstand wordt aangegeven door "N" en door het vrijstandcontrolelampje "N".

Rijmodusweergave

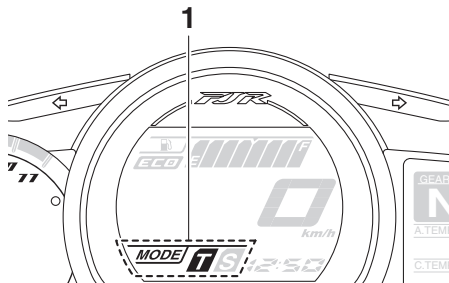

1. Rijmodusweergave

Deze weergave geeft aan welke rijmodus is geselecteerd: Toermodus "T" of sportmodus "S". Zie pagina 3-22 en 3-24 voor meer informatie over de modi en hoe u deze kunt selecteren.

Functieweergave

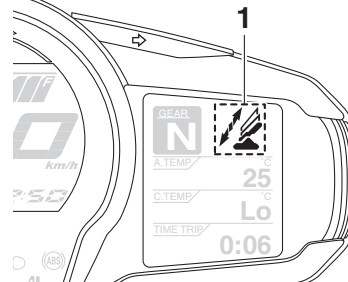

1. Functieweergave

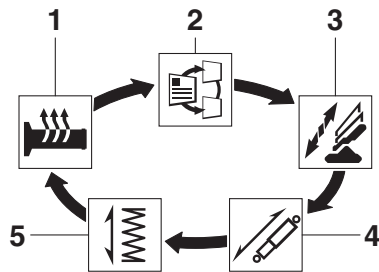

1. Afstelling handvatverwarming
2. Selectie informatieweergave
3. Afstelling kuipruit
4. Afstelling veerdemping
5. Afstelling voorspanning

Druk op de schakelaar "MENU" om de weergave te schakelen tussen de volgende functies. De weergave verandert telkens wanneer u op de schakelaar drukt.

- Afstelling handvatverwarming
- Selectie informatieweergave
- Afstelling kuipruit
- Afstelling veerdemping
- Afstelling voorspanning

OPMERKING

De afstelfunctie voor de voorspanning wordt alleen weergegeven wanneer de machine stilstaat met draaiende motor.

Functies van instrumenten en bedieningselementen

De volgende pagina's bevatten uitleg over de functies voor handvatverwarming, informatieweergave en kuipruit. Zie pagina 3-40 voor een uitleg over de afstelfuncties voor veerdemping en voorspanning.

De handvatverwarming afstellen

Deze machine is voorzien van handvatverwarming, die alleen kan worden gebruikt als de motor loopt. Er zijn 4 instellingen voor de handvatverwarming.

Instelling	Weergave
Uit	
Laag	
Middel	
Hoog	

Als u de temperatuur van de handvatverwarming wilt verhogen, drukt u op de "∧"-zijde van de selectieschakelaar. Als u de temperatuur van de handvatverwarming wilt verlagen, drukt u op de "∨"-zijde van de selectieschakelaar.

DCA17931

LET OP

- Draag handschoenen wanneer u de handvatverwarming gebruikt.
- Als de omgevingstemperatuur 20 °C (68 °F) of meer bedraagt, moet u de handvatverwarming niet op de instelling Hoog zetten.
- Als het stuurhandvat of de gashendel versleten of beschadigd is, gebruik de handvatverwarming dan niet meer en vervang handvat en hendel.

De informatieweergave selecteren

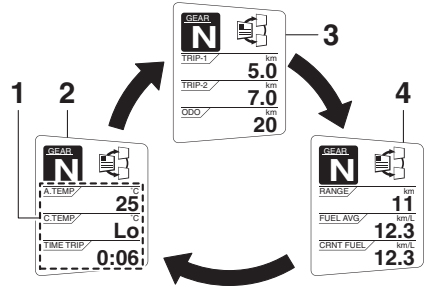

1. Informatieweergave
2. Weergave-1
3. Weergave-2
4. Weergave-3

Er zijn 3 informatieweergaven. U kunt de geselecteerde informatieweergave wijzigen door te drukken op de selectieschakelaar. De volgende items worden getoond in de informatieweergaven:

- een kilometertellerweergave
- rittellerweergaven
- een ritteller-brandstofreserweergave
- een weergave geschatte actieradius
- een weergave verstreken tijd
- een omgevingstemperatuurweergave
- een weergave koelvloeistoftemperatuur
- een weergave gemiddeld brandstofverbruik
- een weergave huidig brandstofverbruik

U kunt de items die in de informatieweergaven worden getoond selecteren.

Zie pagina 3-16 als u de weergegeven items wilt instellen of selecteren.

Kilometertellerweergave:

ODO / km
20

Functies van instrumenten en bedieningselementen

De kilometerteller toont de totale afstand die door de machine is afgelegd.

Rittellerweergaven:

TRIP-1 / km
5.0

TRIP-2 / km
7.0

“TRIP-1” en “TRIP-2” tonen de afstand afgelegd sinds de tellers het laatst werden teruggesteld op nul.

OPMERKING

- De kilometerteller wordt vergrendeld bij 999999 en kan niet worden teruggesteld.
- De rittellers worden teruggesteld en blijven tellen nadat 9999.9 is bereikt.

Wanneer ongeveer 5.5 L (1.45 US gal, 1.21 Imp.gal) van de brandstof resteert in de brandstoftank, gaat het laatste segment van de brandstofniveaumeter knippen. Daarnaast schakelt de informatieweergave automatisch naar de brandstofreserve-rittellermodus “TRIP-F” en wordt de afgelegde afstand vanaf dat punt aangegeven.

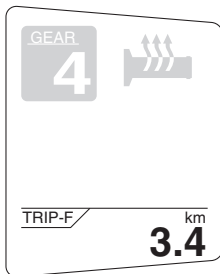

Druk in dat geval op de selectieschakelaar om de weergave te wisselen in de onderstaande volgorde:

TRIP-F → Weergave-1 → Weergave-2 → Weergave-3 → TRIP-F

Als u een ritteller op nul wilt terugstellen, gebruikt u de selectieschakelaar om de informatieweergave te selecteren die de gewenste ritteller bevat. Druk kort op de toets “RESET” zodat de ritteller knippert en druk vervolgens gedurende 2 seconden opnieuw op de toets “RESET” terwijl de ritteller knippert.

Als u de brandstofreserve-ritteller niet handmatig terugstelt, wordt deze automatisch teruggesteld zodra u na het tanken 5 km (3 mi) hebt gereden.

Weergave geschatte actieradius:

RANGE / km
11

De afstand die u onder de huidige rijomstandigheden kunt afleggen met de resterende brandstof in de brandstoftank wordt weergegeven.

Weergave verstreken tijd:

TIME TRIP /
0:06

De tijd die is verstreken sinds de sleutel naar “ON” is gedraaid wordt weergegeven. De maximale tijd die kan worden weergegeven is 99:59.

Deze timer wordt automatisch op nul teruggesteld wanneer de sleutel naar “OFF” wordt gedraaid.

Functies van instrumenten en bedieningselementen

OPMERKING

Er zijn ook weergaven “TIME-2” en “TIME-3” met verstreken tijd, maar deze kunt u niet instellen op de informatieweergave. Zie “Instelmodus” op pagina 3-16 voor uitgebreide informatie.

Omgevingstemperatuurweergave:

A.TEMP / °C
25

Dit display toont de omgevingstemperatuur van -9 °C tot 50 °C in stappen van 1 °C. De weergegeven temperatuur kan afwijken van de omgevingstemperatuur.

OPMERKING

- Ook als de omgevingstemperatuur lager dan -9 °C is, wordt -9 °C weergegeven.
- 50 °C wordt weergegeven, ook als de omgevingstemperatuur hoger dan 50 °C is.
- De nauwkeurigheid van de temperatuuraflezing kan worden beïnvloed door rijden onder 20 km/h (12 mi/h) of door het oponthoud bij verkeerslichten, spoorwegovergangen etc.

Weergave koelvloeistoftemperatuur:

C.TEMP / °C
Lo

De weergave koelvloeistoftemperatuur geeft de temperatuur van de koelvloeistof aan. De koelvloeistoftemperatuur is afhankelijk van de weersomstandigheden en de motorbelasting.

Als de melding “Hi” knippert, stop de machine dan, stop vervolgens de motor en laat de motor afkoelen. (Zie pagina 6-38.)

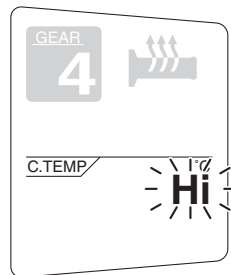

OPMERKING

U kunt de geselecteerde informatieweergave niet wijzigen terwijl de melding “Hi” knippert.

DCA10022

LET OP

Laat de motor niet draaien terwijl deze oververhit is.

Weergave gemiddeld brandstofverbruik:

FUEL AVG / km/L
12.3

De weergave van het gemiddelde brandstofverbruik “km/L”, “L/100km” of “MPG” geeft het gemiddelde brandstofverbruik aan sinds de weergave voor het laatst is teruggezet.

- De weergave “km/L” geeft de gemiddelde afstand aan die kan worden afgelegd op 1.0 L brandstof.
- De weergave “L/100km” geeft de gemiddelde hoeveelheid brandstof aan die nodig is om 100 km af te leggen.
- De weergave “MPG” geeft de gemiddelde afstand aan die kan worden afgelegd op 1.0 Imp.gal brandstof.

Als u de weergave gemiddeld brandstofverbruik op nul wilt terugzetten, gebruikt u de selectieschakelaar om de informatieweergave te selecteren die de weergave

Functies van instrumenten en bedieningselementen

DCA15474

gemiddeld brandstofverbruik bevat. Druk kort op de “RESET”-toets zodat de weergave gemiddeld brandstofverbruik knippert en houd vervolgens de “RESET”-toets nogmaals 2 seconden lang ingedrukt terwijl de weergave knippert.

OPMERKING

Na het terugstellen van de weergave van het gemiddelde brandstofverbruik wordt “_ _.” weergegeven totdat de machine 1 km (0.6 mi) heeft afgelegd.

LET OP

Bij storingen wordt continu “- -.” weergegeven. Vraag een Yamaha dealer de machine te controleren.

Weergave huidige brandstofverbruik:

CRNT FUEL km/L
12.3

De weergave van het huidige brandstofverbruik “km/L”, “L/100km” of “MPG” geeft het brandstofverbruik onder de huidige rijomstandigheden aan.

- De weergave “km/L” geeft de afstand aan die kan worden afgelegd op 1.0 L brandstof.
- De weergave “L/100km” geeft de hoeveelheid brandstof aan die nodig is om 100 km af te leggen.
- De weergave “MPG” geeft de afstand aan die kan worden afgelegd op 1.0 Imp.gal brandstof.

OPMERKING

Bij snelheden onder 10 km/h (6 mi/h) wordt “_ _.” weergegeven.

LET OP

Bij storingen wordt continu “- -.” weergegeven. Vraag een Yamaha dealer de machine te controleren.

De stand van het kuipruit afstellen

Als u de kuipruit hoger wilt stellen, drukt u op de “^”-zijde van de selectieschakelaar. Als u de kuipruit lager wilt stellen, drukt u op de “v”-zijde van de selectieschakelaar.

Instelmodus

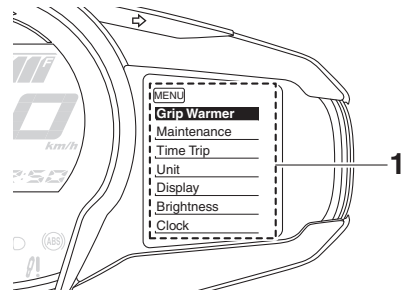

1. Instelmodusweergave

OPMERKING

- De versnellingsbak moet in de vrijstand staan en de machine moet zijn gestopt als u instellingen in deze modus wilt wijzigen.
- Wanneer u naar een versnelling schakelt en gaat rijden, of de sleutel naar “OFF” draait, worden alle gemaakte instellingen opgeslagen en wordt de instelmodus vervolgens afgesloten.

Houd de menuschakelaar “MENU” 2 seconden lang ingedrukt om de instelmodus te openen. Houd de menuschakelaar “MENU” opnieuw ten minste 2 seconden ingedrukt om de instelmodus af te sluiten en terug te keren naar de normale weergave.

Functies van instrumenten en bedieningselementen

Weergave	Beschrijving
Grip Warmer	Met deze functie kunt u de instellingen voor laag, middel en hoog tot 10 temperatuurniveaus instellen.
Maintenance	Met deze functie kunt u het olierversingsinterval "OIL" (afgelegde afstand) en de onderhoudsintervallen "FREE-1" en "FREE-2" controleren en terugzetten op nul.
Time Trip	Met deze functie kunt u de functies "TIME-2" en "TIME-3" controleren en terugzetten op nul. Deze tijdweergaven tonen de totale verstreken tijd dat de sleutel in de stand "ON" staat. Wanneer de sleutel naar "OFF" wordt gedraaid, worden de tijdweergaven gestopt, maar niet teruggezet op nul. De maximale tijd die kan worden weergegeven is 99:59. Als de tijdweergaven 99:59 bereiken, worden deze automatisch teruggesteld naar 0:00 om vervolgens door te gaan met tellen.
Unit	Met deze functie kunt u de weergave-eenheden schakelen tussen kilometers en mijlen. Wanneer u kilometers hebt geselecteerd, kunt u de eenheden voor brandstofverbruik schakelen tussen "L/100km" en "km/L".
Display	Met deze functie kunt u de items die in 3 informatieweergaven worden getoond wijzigen.
Brightness	Met deze functie regelt u de helderheid van het paneel voor de multifunctionele meter, afgestemd op het aanwezige daglicht.

Clock	Met deze functie kunt u de klok instellen.
All Reset	Met deze functie kunt u alle items terugstellen, behalve de kilometerteller en klok.

Temperatuurniveaus van de instellingen voor de handvatverwarming aanpassen

1. Gebruik de selectieschakelaar om "Grip Warmer" te markeren.

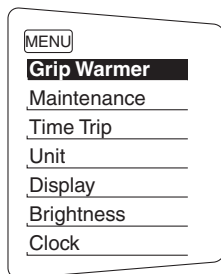

2. Druk op de schakelaar "MENU". De instelweergave voor de handvatverwarming wordt weergegeven en "High" knippert in de weergave.

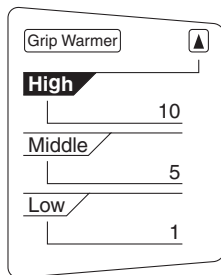

3. Druk op de schakelaar "MENU". Het temperatuurniveau voor de instelling voor Hoog gaat knipperen. Gebruik de selectieschakelaar om het temperatuurniveau in te stellen en druk vervolgens op de schakelaar "MENU". "High" gaat knipperen.

Functies van instrumenten en bedieningselementen

3

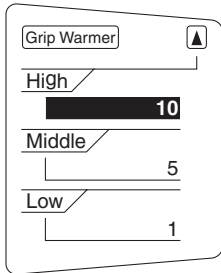

4. Gebruik de selectieschakelaar om “Middle” of “Low” te markeren en wijzig vervolgens de instelling met dezelfde procedure die u hebt gebruikt voor de instelling voor Hoog.
5. Wanneer u klaar bent met het wijzigen van de instellingen, gebruikt u de selectieschakelaar om “▲” te markeren en drukt u vervolgens op de schakelaar “MENU” om terug te keren naar het instelmodusmenu.

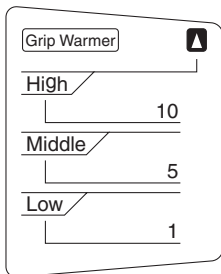

OPMERKING

U kunt de instelling instellen op 10 temperatuurniveaus.

De onderhoudstellers terugstellen op nul

1. Gebruik de selectieschakelaar om “Maintenance” te markeren.

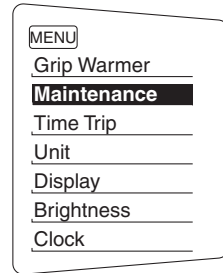

2. Druk op de schakelaar “MENU” en druk vervolgens op de toets “RESET” om het item te selecteren dat u wilt terugstellen.

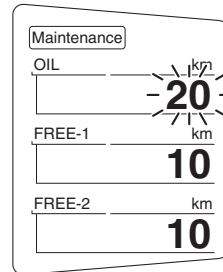

3. Terwijl het geselecteerde item knippert, houdt u de toets “RESET” ten minste 2 seconden ingedrukt.
4. Druk op de schakelaar “MENU” om terug te keren naar het instelmodusmenu.

“TIME-2” en “TIME-3” controleren en terugzetten op nul

1. Gebruik de selectieschakelaar om “Time Trip” te markeren.

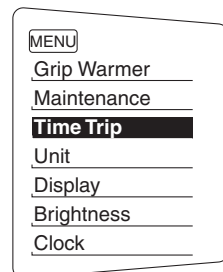

Functies van instrumenten en bedieningselementen

2. Druk op de schakelaar "MENU" om "TIME-2" en "TIME-3" weer te geven. Als u een tijdweergave wilt terugzetten op nul, drukt u op de toets "RESET" om het item te selecteren dat u wilt terugzetten op nul.

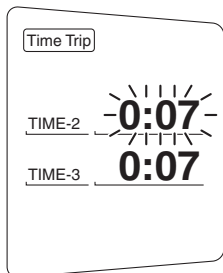

3. Terwijl het geselecteerde item knippert, houdt u de toets "RESET" ten minste 2 seconden ingedrukt.
4. Druk op de schakelaar "MENU" om terug te keren naar het instelmodusmenu.

De eenheden selecteren

1. Gebruik de selectieschakelaar om "Unit" te markeren.

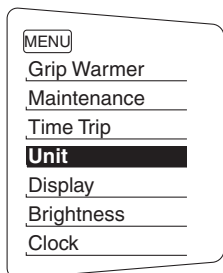

2. Druk op de schakelaar "MENU". De instelweergave voor de eenheid wordt weergegeven en "km or mile" knippert in de weergave.

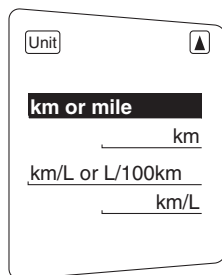

3. Druk op de schakelaar "MENU". "km" of "mile" knippert in de weergave.

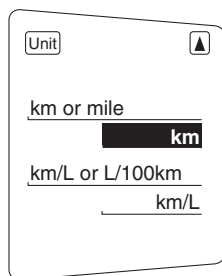

4. Gebruik de selectieschakelaar om "km" of "mile" te selecteren en druk vervolgens op de schakelaar "MENU".

OPMERKING

Wanneer "km" is geselecteerd, kunt u "L/100km" of "km/L" instellen als eenheden voor brandstofverbruik. Ga als volgt verder om de eenheden voor brandstofverbruik in te stellen. Als u "mile" hebt geselecteerd, slaat u stap 5 en 6 over.

5. Gebruik de selectieschakelaar om "km/L or L/100km" te selecteren.
6. Druk op de schakelaar "MENU", gebruik de selectieschakelaar om "L/100km" of "km/L" te selecteren en druk vervolgens opnieuw op de schakelaar "MENU".
7. Gebruik de selectieschakelaar om "▲" te markeren en druk vervolgens op de schakelaar "MENU" om terug te keren naar het instelmodusmenu.

Functies van instrumenten en bedieningselementen

3

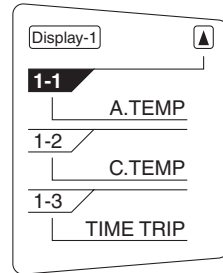
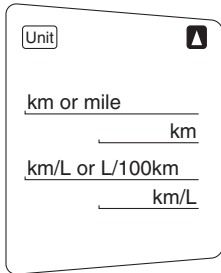

De weergave-items selecteren

1. Gebruik de selectieschakelaar om “Display” te markeren.

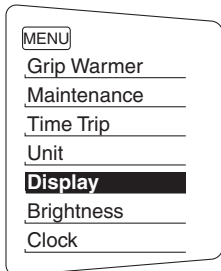

2. Druk op de schakelaar “MENU”, gebruik de selectieschakelaar om de weergave te markeren die u wilt wijzigen en druk vervolgens opnieuw op de schakelaar “MENU”.

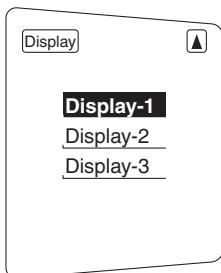

3. Gebruik de selectieschakelaar om het item te markeren dat u wilt wijzigen en druk vervolgens op de schakelaar “MENU”.

4. Gebruik de selectieschakelaar om het item te selecteren dat u wilt weergeven en druk vervolgens op de schakelaar “MENU”.

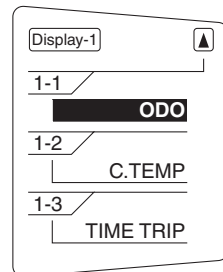

5. Wanneer u klaar bent met het wijzigen van de instellingen, gebruikt u de selectieschakelaar om “▲” te markeren en drukt u vervolgens op de schakelaar “MENU” om terug te keren naar de vorige weergave.

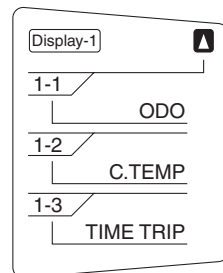

6. Gebruik de selectieschakelaar om “▲” te markeren en druk vervolgens op de schakelaar “MENU” om terug te keren naar het instelmodusmenu.

Functies van instrumenten en bedieningselementen

De helderheid van het meterpaneel instellen

1. Gebruik de selectieschakelaar om "Brightness" te markeren.

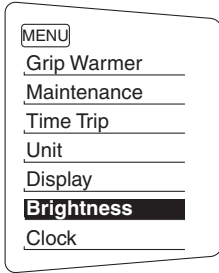

2. Druk op de schakelaar "MENU".
3. Gebruik de selectieschakelaar om het gewenste helderheidsniveau te selecteren en druk vervolgens op de schakelaar "MENU" om terug te keren naar het instelmodusmenu.

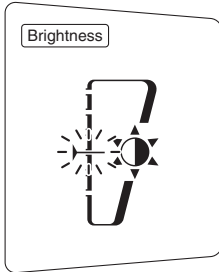

De klok instellen

1. Gebruik de selectieschakelaar om "Clock" te markeren.

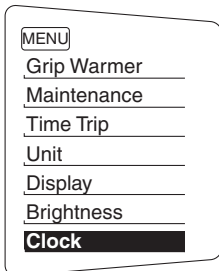

2. Druk op de schakelaar "MENU".

3. Als de urenaanduiding begint te knippen, gebruikt u de selectieschakelaar om de uren in te stellen.

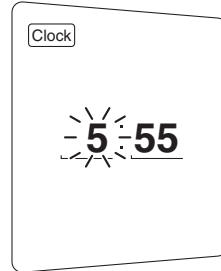

4. Druk op de schakelaar "MENU" en de minutenaanduiding zal gaan knippen.
5. Gebruik de selectieschakelaar om de minuten in te stellen.
6. Druk op de schakelaar "MENU" om terug te keren naar het instelmodusmenu.

Alle weergave-items terugstellen

1. Gebruik de selectieschakelaar om "All Reset" te markeren.

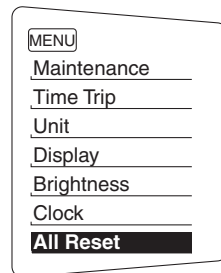

2. Druk op de schakelaar "MENU".
3. Gebruik de selectieschakelaar om "YES" te markeren en druk dan op de schakelaar "MENU".

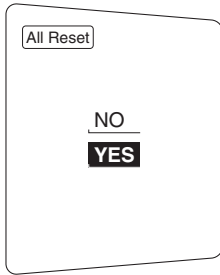
**3**

OPMERKING

De kilometerteller en klok kunt u niet terugstellen.

D-mode (rijmodus)

D-mode is een elektronisch geregeld motorprestatiesysteem met twee modusselecties (toermodus "T" en sportmodus "S"). Druk de rijmodusschakelaar "MODE" in om te wisselen tussen de modi. (Zie pagina 3-24 voor uitleg over de rijmodusschakelaar.)

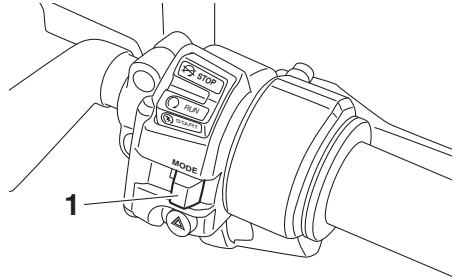

1. Rijmodusschakelaar "MODE"

OPMERKING

Maak uzelf vertrouwd met de werking van D-mode en de rijmodusschakelaar MODE alvorens het systeem te gebruiken.

Toermodus "T"

De toermodus "T" is geschikt voor verschillende rijsituaties.

Deze modus biedt een soepel rijgedrag van het lage- tot het hogetoerenbereik.

Sportmodus "S"

Vergeleken met de toermodus biedt deze modus een sportievere motorrespons in het lage- en middelhogetoerenbereik.

Functies van instrumenten en bedieningselementen

Stuurschakelaars

DAU1234J

Links

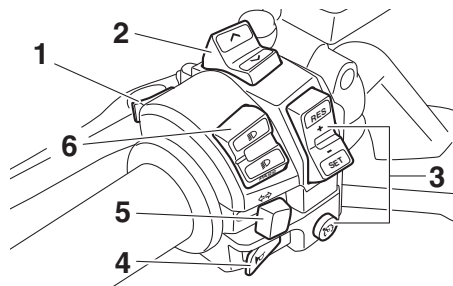

1. Menuschakelaar "MENU"
2. Selectieschakelaar "▲/▼"
3. Cruise-controleschakelaars
4. Claxonschakelaar "📢"
5. Richtingaanwijzerschakelaar "↔"
6. Dimlichtschakelaar/lichtsignaalschakelaar "☰/☷/PASS"

Rechts

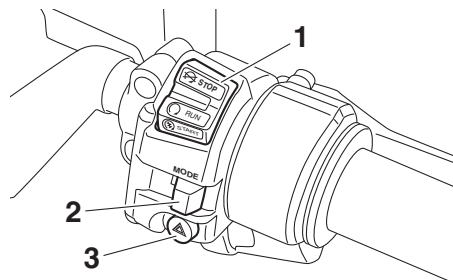

1. Schakelaar Stop/Aan/Start "⊗/○/⊕"
2. Rijmodusshakelaar "MODE"
3. Schakelaar alarmverlichting "▲"

Dimlichtschakelaar/ lichtsignaalschakelaar "☰/☷/PASS"

DAU73020

Zet deze schakelaar op "☰" voor grootlicht en op "☷" voor dimlicht.

Als u een grootlichtsignaal wilt geven, drukt u op de lichtsignaalzijde "PASS" van de schakelaar terwijl de koplampen op dimlicht staan.

OPMERKING

De binnenste bochtenlichten gaan tegelijk met het grootlicht branden.

Richtingaanwijzerschakelaar "↔"

DAU12461

Druk deze schakelaar naar "↔" om afslaan naar rechts aan te geven. Druk deze schakelaar naar "↔" om afslaan naar links aan te geven. Na loslaten keert de schakelaar terug naar de middenstand. Om de richtingaanwijzers uit te schakelen wordt de schakelaar ingedrukt nadat hij is teruggekeerd in de middenstand.

Claxonschakelaar "📢"

DAU12501

Druk deze schakelaar in om een claxonsignaal te geven.

Stop/Run/Start-schakelaar "⊗/○/⊕"

DAU54212

Om de motor te starten met de startmotor, zet u deze schakelaar op "○" en drukt u de schakelaar vervolgens omlaag naar "⊕". Zie pagina 5-2 voor startinstructies voordat u de motor start.

Zet deze schakelaar op "⊗" om de motor direct uit te schakelen in een noodgeval, zoals wanneer de machine omslaat of als de gaskabel blijft hangen.

Schakelaar alarmverlichting "▲"

DAU12735

Met de sleutel in de stand "ON" of "p<" kan deze schakelaar worden gebruikt voor het inschakelen van de alarmverlichting (gelijktijdig knipperen van alle richtingaanwijzers).

De alarmverlichting wordt gebruikt in een noodgeval of om andere verkeersdeelnemers te waarschuwen als uw machine stilstaat in een mogelijk gevaarlijke verkeerssituatie.

LET OP

DCA10062

Gebruik de alarmverlichting niet gedurende langere tijd als de motor niet draait omdat hierdoor de accu kan ontladen.

Cruise control-schakelaars

DAU12781

Zie pagina 3-7 voor uitleg over de werking van cruise control.

Menuschakelaar "MENU"

DAU54231

Deze schakelaar wordt gebruikt om selecties te maken in de functieweergave en instelmodusweergave van de multifunctionele meter.

Zie "Multifunctionele meter" op pagina 3-10 voor meer informatie.

Selectieschakelaar "▲/▼"

DAU54221

Deze schakelaar wordt gebruikt om selecties te maken in de functieweergave en instelmodusweergave van de multifunctionele meter.

Zie "Multifunctionele meter" op pagina 3-10 voor meer informatie.

Rijmodusschakelaar "MODE"

DAU54691

DWA15341

⚠ WAARSCHUWING

Wijzig de rijmodus niet tijdens het rijden.

Met deze schakelaar kan de rijmodus worden gewisseld tussen de toermodus "T" en de sportmodus "S".

De gasgreep moet volledig gesloten zijn bij het wijzigen van de rijmodus.

De geselecteerde modus wordt getoond in de rijmodusweergave. (Zie pagina 3-12.)

U kunt de rijmodus niet wijzigen terwijl de cruise control in werking is.

DAU12832

Koppelingshendel

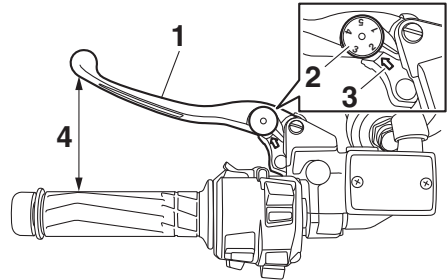

1. Koppelingshendel
2. Stelwiel voor afstelpositie koppelingshendel
3. Pijltekens
4. Afstand tussen koppelingshendel en stuurgreep

De koppelingshendel bevindt zich aan de linkerkant van het stuur. Trek de hendel naar het stuur toe om de koppeling te ontkoppelen. Laat de hendel los om de koppeling te laten aangrijpen. Voor een soepele werking van de koppeling moet de hendel snel ingetrokken worden en langzaam worden losgelaten.

De koppelingshendel is voorzien van een stelwiel voor het instellen van de stand van de koppelingshendel. Verstel de afstand tussen de koppelingshendel en de stuurgreep door het stelwiel te verdraaien terwijl de hendel van het stuur vandaan wordt gehouden. Controleer of het correcte instelpunt op het stelwiel tegenover het pijltekens op de koppelingshendel staat.

De koppelingshendel is voorzien van een sperschakelaar die deel uitmaakt van het startspersysteem. (Zie pagina 3-45.)

Schakelpedaal

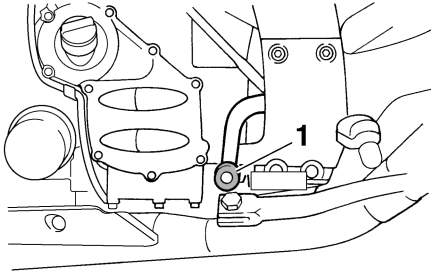

1. Schakelpedaal

Het schakelpedaal bevindt zich aan de linkerzijde van de motor en wordt in combinatie met de koppelingshendel gebruikt bij het schakelen van de versnellingen van de 6-traps constant-mesh versnellingsbak op deze motorfiets.

Remhendel

De remhendel bevindt zich aan de rechterzijde van het stuur. Trek de hendel naar de gasgreep toe om de voorrem te bekrachtigen.

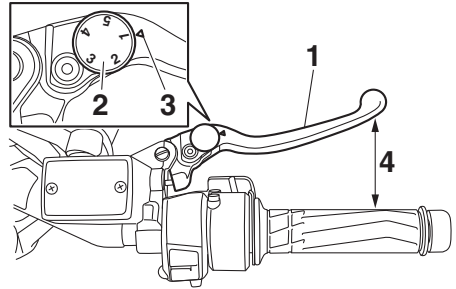

1. Remhendel
2. Stelwiel afstelpositie remhendel
3. “△”-merkteken
4. Afstand tussen remhendel en gasgreep

De remhendel is voorzien van een stelwiel voor de positie van de remhendel. Om de afstand tussen de remhendel en de gasgreep af te stellen, wordt het stelwiel gedraaid terwijl de hendel van de gasgreep vandaan wordt gehouden. Controleer of het correcte instelpunt op het stelwiel tegenover het “△” merkteken op de remhendel staat.

Rempedaal

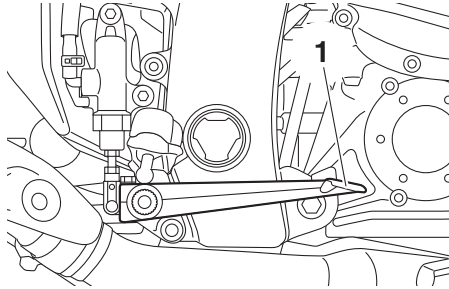

1. Rempedaal

Het rempedaal bevindt zich aan de rechterzijde van het voertuig.

Dit model is uitgerust met een gekoppeld remsysteem.

Bij het indrukken van het rempedaal worden achter- en voorrem gelijktijdig bediend, de achterrem volledig en de voorrem gedeeltelijk. Voor maximale remkracht dient u gelijktijdig zowel de remhendel in te knijpen als het rempedaal in te drukken.

ABS

De anti-blokkeervoorziening remsysteem (ABS) van dit model bestaat uit een dubbel uitgevoerd elektronisch regelsysteem dat de voorrem en achterrem onafhankelijk aanstuurt.

Gebruik de remmen met ABS net zoals conventionele remmen. Bij activering van het ABS-systeem kan een pulsatie worden gevoeld in de remhendel of het rempedaal. Ga in dat geval door met remmen en laat het ABS-systeem het werk doen. Ga niet "pompend" remmen, dit vermindert de remeffectiviteit.

DWA16051

WAARSCHUWING

Houd altijd een veilige afstand tot voorliggers, zelfs als uw voertuig is uitgerust met ABS.

- **Het ABS-systeem functioneert het effectiefst over lange remwegen.**
- **Op bepaalde oppervlakken, zoals slechte wegen of grindwegen, kan de remafstand met het ABS-systeem langer zijn dan zonder ABS-systeem.**

Het ABS-systeem wordt bewaakt door een ECU die het systeem bij een storing laat terugkeren naar conventioneel remmen.

OPMERKING

- Het ABS-systeem voert een zelfdiagnosetest uit telkens nadat de sleutel op "ON" is gezet en het voertuig rijdt met een snelheid van 10 km/h (6 mi/h) of hoger. Tijdens deze test kunt u een "klikkend" geluid van de hydraulische regeleenheid horen en wanneer u de remhendel of het rempedaal licht bedient, kan een trilling in de hendel of het pedaal voelbaar zijn. Dit duidt niet op een storing.
- Dit ABS-systeem is uitgerust met een testfunctie waarbij de bestuurder pulsaties kan voelen in de remhendel of

Functies van instrumenten en bedieningselementen

het rempedaal terwijl het ABS-systeem actief is. Er is echter speciaal gereedschap vereist, dus neem contact op met uw Yamaha dealer.

DAU54271

DCA16831

LET OP

Houd alle soorten magneten (inclusief magneetgrijpers, magnetische schroevendraaiers etc.) uit de buurt van de voorste en achterste wielnaaf, anders kunnen de magnetische rotors van de wielnaven beschadigd raken met een onjuiste werking van het ABS-systeem en gekoppelde remsysteem tot gevolg.

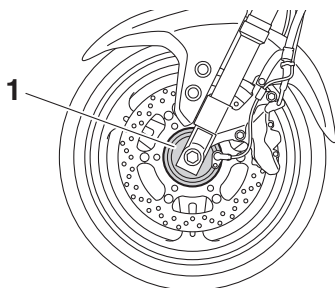

1. Voorste wielnaaf

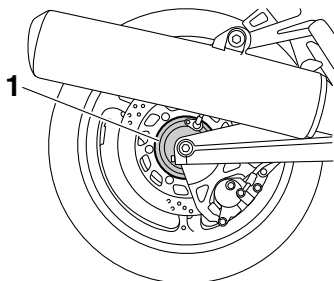

1. Achterste wielnaaf

Tractieregeling

De tractieregeling draagt bij aan het behouden van grip bij het optrekken op gladde oppervlakken, zoals onverharde of natte wegen. Wanneer sensoren detecteren dat het achterwiel begint te slippen (ongecontroleerde slip), grijpt de tractieregeling in door het motorvermogen te reguleren totdat de grip is hersteld. Het controlelampje "TCS" knippert om de bestuurder te laten weten dat de tractieregeling is ingeschakeld.

OPMERKING

Er zijn mogelijk ook kleine veranderingen in het motor- en uitlaatgeluid waarneembaar wanneer de tractieregeling wordt ingeschakeld.

DWA15432

WAARSCHUWING

De tractieregeling vormt geen vervanging voor verstandig rijgedrag dat is aangepast aan de omstandigheden. De tractieregeling biedt geen bescherming tegen gripverlies door te snel ingaan van bochten, snel optrekken bij schuin overhangen of door remmen, en kan wegglijden van het voorwiel niet voorkomen. Rijd altijd voorzichtig op oppervlakken die mogelijk glad kunnen zijn en vermijd bijzonder gladde oppervlakken.

Als de sleutel naar "ON" wordt gedraaid, wordt de tractieregeling automatisch ingeschakeld.

De tractieregeling kan alleen handmatig worden in- of uitgeschakeld wanneer de sleutel in de stand "ON" staat en de machine is gestopt.

Functies van instrumenten en bedieningselementen

OPMERKING

Als de machine vast is komen te zitten in modder, zand of een ander zacht oppervlak, schakel dan de tractieregeling uit om het vrijmaken van het achterwiel te vergemakkelijken.

DCA16801

LET OP

Gebruik uitsluitend de voorgeschreven banden. (Zie pagina 6-20.) Bij gebruik van banden met een andere maat zal de tractieregeling de wielrotatie niet nauwkeurig kunnen regelen.

De tractieregeling in-/uitschakelen

DWA15441

WAARSCHUWING

Zorg dat de machine stilstaat voordat u wijzigingen aanbrengt in de instellingen van de tractieregeling. Het aanbrengen van wijzigingen tijdens het rijden kan u afleiden en vergroot het risico op een ongeval.

Als u de tractieregeling wilt uitschakelen, drukt u gedurende ten minste 2 seconden op de toets "TCS" op de multifunctionele meter. Het controlelampje "TCS" gaat aan. Als u de tractieregeling wilt inschakelen, drukt u opnieuw op de toets "TCS". Het controlelampje "TCS" gaat uit.

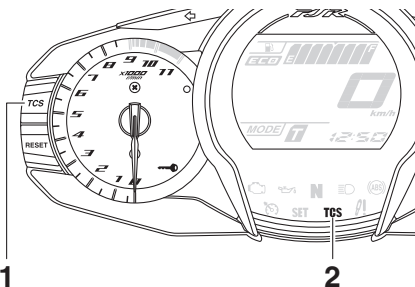

1. Toets "TCS"

2. Controlelampje tractieregeling "TCS"

Terugstellen

De tractieregeling wordt uitgeschakeld in de volgende omstandigheden:

- Het achterwiel wordt rondgedraaid met de machine op de middenbok en de sleutel in de stand "ON".
- Het voor- of achterwiel komt van de grond tijdens het rijden.
- Overmatig doorslaan van het achterwiel.

Als de tractieregeling is uitgeschakeld, brandt zowel het controlelampje "TCS" als het waarschuwingslampje motorstoring.

De tractieregeling terugstellen

Draai de sleutel naar "OFF". Wacht ten minste 1 seconde en draai de sleutel dan terug naar "ON". Het controlelampje "TCS" moet nu uitgaan en het systeem wordt ingeschakeld. Het waarschuwingslampje motorstoring dient uit te gaan nadat een rijsnelheid van minstens 20 km/h (12 mi/h) is bereikt. Als het controlelampje "TCS" en/of het waarschuwingslampje motorstoring na het terugstellen blijven branden, kan nog steeds met de motorfiets worden gereden; laat de motorfiets echter zo snel mogelijk nakijken door uw Yamaha dealer.

Tankdop

DAU13075

DAU13222

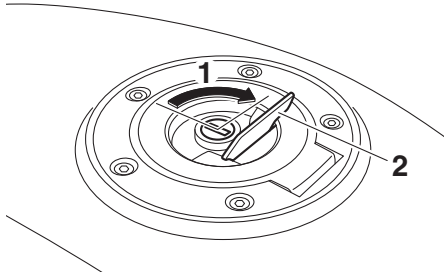

1. Ontgrendelen.
2. Slotplaatje tankdop

Openen van de tankdop

Open het slotplaatje op de tankdop, steek de sleutel in het slot en draai hem dan 1/4 slag rechtsonder. Het slot wordt ontgrendeld en de tankdop kan worden verwijderd.

Sluiten van de tankdop

1. Druk de tankdop in positie met de sleutel in het slot.
2. Draai de sleutel linksom naar de oorspronkelijke positie, neem hem uit en sluit dan het slotplaatje.

OPMERKING

De tankdop kan alleen worden gesloten met de sleutel in het slot. Bovendien kan de sleutel niet worden uitgenomen als de tankdop niet correct gesloten en vergrendeld is.

DWA11092

WAARSCHUWING

Na het tanken moet de tankdop goed worden aangedraaid. Door brandstoflekkage ontstaat brandgevaar.

Brandstof

Controleer of er voldoende brandstof in de brandstoftank aanwezig is.

DWA10882

WAARSCHUWING

Benzine en benzinedampen zijn zeer brandbaar. Volg de onderstaande instructies om brand en ontploffing te voorkomen en het letselrisico tijdens het tanken te verlagen.

1. Zet alvorens te tanken de motor af en zorg dat er niemand op de machine zit. Rook nooit tijdens het tanken en tank nooit in de nabijheid van vonken, open vuur of andere ontstekingsbronnen zoals de waakvlammen van geisers en kledingdrogers.
2. Maak de brandstoftank niet te vol. Steek bij het tanken het vulpistool goed in de vulopening van de brandstoftank. Stop met vullen zodra de brandstof de onderkant van de vulhals heeft bereikt. Omdat brandstof uitzet als deze warm wordt, kan de warmte van de motor of de zon ervoor zorgen dat brandstof uit de brandstoftank stroomt.

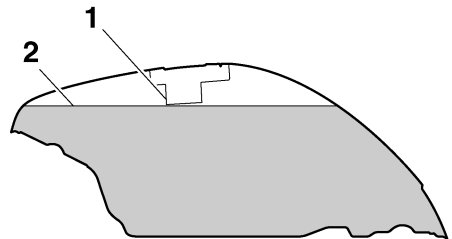

1. Vulpijp brandstoftank
2. Maximaal brandstofniveau
3. Veeg uitgestroomde brandstof onmiddellijk af. **LET OP: Veeg gemorste brandstof onmiddellijk af met een schone, droge, zachte doek, aange-**

Functies van instrumenten en bedieningselementen

zien de brandstof de gelakte oppervlakken en kunststof delen kan aantasten. [DCA10072]

4. Draai de tankdop stevig vast.

DWA15152

WAARSCHUWING

Benzine is giftig en kan letsel of overlijden veroorzaken. Spring zorgvuldig om met benzine. Probeer nooit om benzine via de mond over te hevelen. Roep onmiddellijk medische hulp in nadat u benzine heeft ingeslikt, veel benzinedamp heeft ingeademd of benzine in uw ogen heeft gekregen. Als benzine op uw huid terecht komt, was deze dan af met water en zeep. Als u benzine op uw kleding morst, trek dan andere kleding aan.

DAU49743

Voorgeschreven brandstof:

Normale loodvrije benzine (gasohol [E10] acceptabel)

Inhoud brandstoftank:

25 L (6.6 US gal, 5.5 Imp. gal)

Brandstofreserve:

5.5 L (1.45 US gal, 1.21 Imp.gal)

DCA11401

LET OP

Gebruik uitsluitend loodvrije benzine. Loodhoudende benzine veroorzaakt ernstige schade aan inwendige motoronderdelen als kleppen en zuigerveren en ook aan het uitlaatsysteem.

Uw Yamaha motorblok is gebouwd op het gebruik van normale loodvrije benzine met een octaangetal van RON 95 of hoger. Als de motor gaat detoneren (pingelen), gebruik dan benzine van een ander merk of gebruik loodvrije superbenezine. Door loodvrije benzine te gebruiken gaan bougies langer mee en blijven de onderhoudskosten beperkt.

Gasohol

Er bestaan twee typen gasohol: gasohol met ethanol en gasohol met methanol. Gasohol met ethanol kan worden gebruikt, mits het ethanolgehalte niet hoger is dan 10% (E10). Gasohol met methanol wordt niet aangeraden door Yamaha aangezien deze schade kan toebrengen aan het brandstofsysteem of problemen kan opleveren met de voertuigprestaties.

Tankoverloopslang

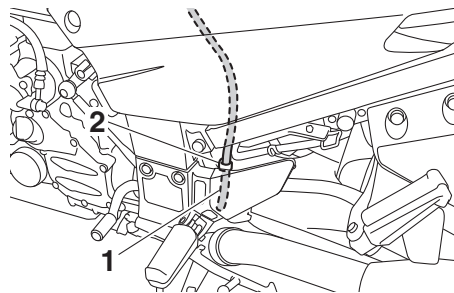

1. Overloopslang brandstoftank
2. Klem

OPMERKING

Zie pagina 6-11 voor informatie over de be-
luchtingsslang.

Alvorens de motorfiets te gebruiken:

- Controleer de aansluiting van de tank-
overloopslang.
- Controleer de overloopslang van de
brandstoftank op scheuren of bescha-
diging en vervang deze indien nodig.
- Controleer of het uiteinde van de tank-
overloopslang niet verstopt is en reinig
deze indien nodig.
- Let erop dat de tankoverloopslang
door de klem wordt geleid.

Uitlaatkatalysatoren

Dit voertuig is uitgerust met uitlaatkatalysa-
toren in het uitlaatsysteem.

WAARSCHUWING

Het uitlaatsysteem is heet nadat de mo-
tor heeft gedraaid. Let op het volgende
om brandgevaar of brandwonden te
voorkomen:

- Parkeer de machine nooit nabij
brandgevaarlijke stoffen, zoals op
gras of op ander materiaal dat ge-
makkelijk vlam vat.
- Parkeer de machine op een plek
waar voetgangers of kinderen niet
gemakkelijk met het hete uitlaatsy-
steem in aanraking kunnen komen.
- Controleer of het uitlaatsysteem is
afgekoeld alvorens onderhouds-
werkzaamheden uit te voeren.
- Laat de motor niet langer dan enke-
le minuten stationair draaien. Lang
stationair draaien kan leiden tot
oververhitting.

LET OP

Gebruik uitsluitend loodvrije benzine. Bij
gebruik van loodhoudende benzine zal
onherstelbare schade worden toege-
bracht aan de uitlaatkatalysator.

Functies van instrumenten en bedieningselementen

DAU39496

Zadels

Duozadel

Verwijderen van het duozadel

1. Steek de sleutel in het zadelslot en draai linksom.

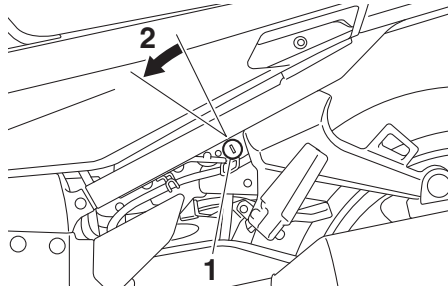

1. Zadelslot
2. Ontgrendelen.

2. Trek de voorzijde van het duozadel omhoog en trek het zadel naar voren.

Aanbrengen van het duozadel

1. Steek de uitsteeksel aan de achterzijde van het duozadel in de zadelbevestiging zoals afgebeeld, en druk dan de voorzijde van het zadel omlaag om het duozadel te vergrendelen.

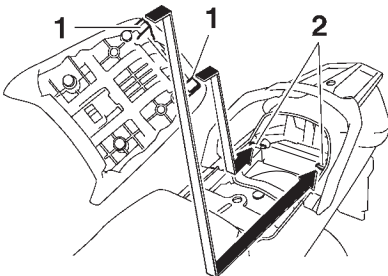

1. Uitsteeksel
2. Zadelbevestiging

2. Neem de sleutel uit.

Bestuurderszadel

Verwijderen van het bestuurderszadel

1. Verwijder het duozadel.
2. Druk de hendel van het bestuurderszadel onder de achterzijde van het bestuurderszadel naar links zoals getoond en verwijder dan het zadel.

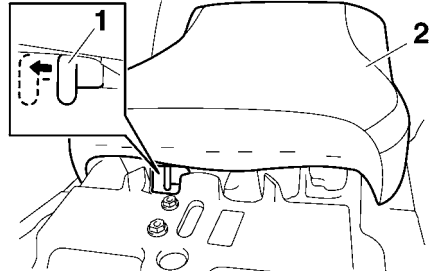

1. Vergrendelingshendel bestuurderszadel
2. Bestuurderszadel

Aanbrengen van het bestuurderszadel

1. Steek het uitsteeksel aan de voorzijde van het bestuurderszadel in de zadelbevestiging zoals getoond, en druk dan de achterzijde van het zadel omlaag om te vergrendelen.

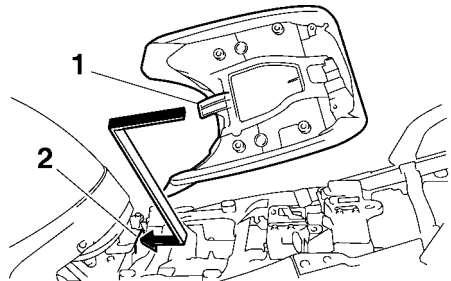

1. Uitsteeksel
2. Zadelbevestiging

2. Installeer het duozadel.

OPMERKING

- Controleer of de zadels stevig zijn vergrendeld alvorens te gaan rijden.

- De hoogte van het bestuurderszadel kan worden versteld om de rijpositie aan te passen. (Zie het gedeelte hier-na.)

DAU39633

De hoogte van het bestuurderszadel verstellen

Het bestuurderszadel kan in twee verschillende standen worden gezet, al naar gelang de voorkeur van de bestuurder.

Bij aflevering staat het bestuurderszadel in de lage stand.

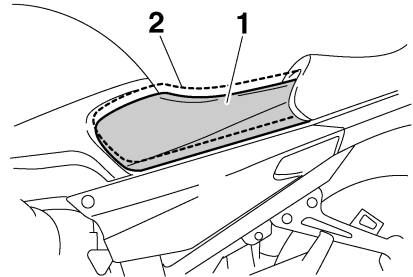

1. Lage stand
2. Hoge stand

Het bestuurderszadel in de hoge stand zetten

1. Verwijder het bestuurderszadel. (Zie pagina 3-32.)
2. Verwijder de afsteller voor de zadelhoogte door deze omhoog te trekken.

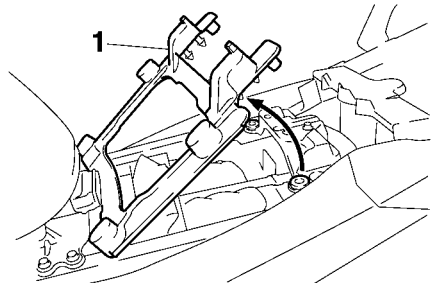

1. Afsteller hoogte bestuurderszadel
3. Beweeg de afdekking van de houder van het bestuurderszadel naar de lage stand zoals getoond.

Functies van instrumenten en bedieningselementen

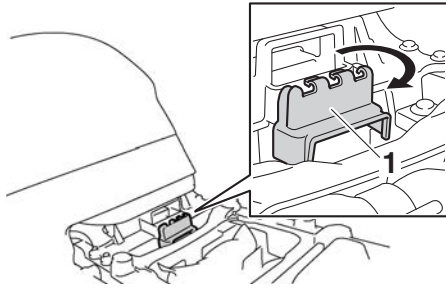

3 1. Afdekpaneel zadelbevestiging

4. Plaats de afsteller voor de zadelhoogte zo dat het merkteken "H" is uitgelijnd met het referentiemerktken.

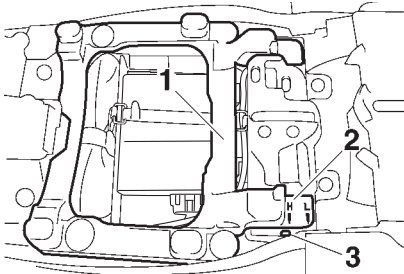

1. Afsteller hoogte bestuurderszadel
2. Merktken "H"
3. Referentiemerktken

5. Steek het uitsteeksel aan de voorzijde van het bestuurderszadel in zadelbevestiging B zoals getoond.

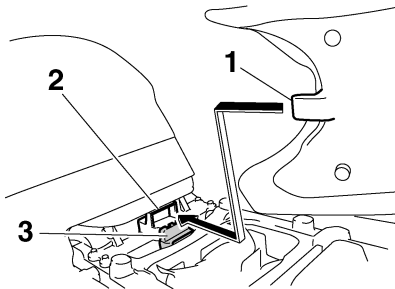

1. Uitsteeksel
2. Zadelbevestiging B (voor hoge stand)
3. Afdekpaneel zadelbevestiging

6. Lijn het uitsteeksel aan de onderzijde van het bestuurderszadel uit met sleuf "H" en druk dan zoals getoond de achterzijde van het zadel omlaag om te vergrendelen.

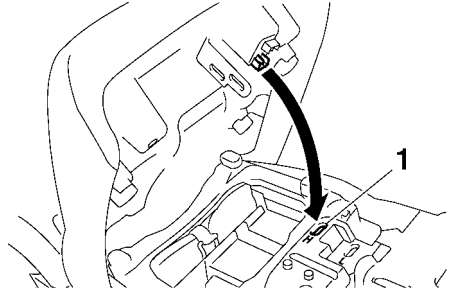

1. Sleuf "H"

7. Installeer het duozadel.

Het bestuurderszadel in de lage stand zetten

1. Verwijder het bestuurderszadel. (Zie pagina 3-32.)
2. Verwijder de afsteller voor de zadelhoogte door deze omhoog te trekken.
3. Beweeg de afdekking van de houder van het bestuurderszadel naar de hoge stand.
4. Plaats de afsteller voor de zadelhoogte zo dat het merkteken "L" is uitgelijnd met het referentiemerktken.

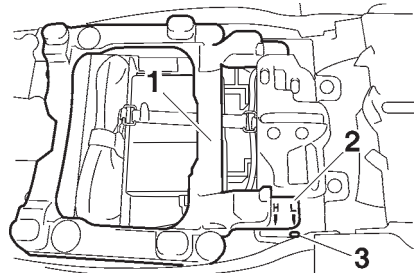

1. Afsteller hoogte bestuurderszadel
2. Merktken "L"
3. Referentiemerktken

Functies van instrumenten en bedieningselementen

DAU73350

5. Steek het uitsteeksel aan de voorzijde van het bestuurderszadel in zadelbevestiging A zoals getoond.

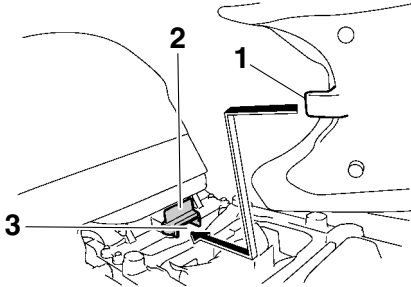

1. Uitsteeksel
2. Afdekpaneel zadelbevestiging
3. Zadelbevestiging A (voor lage stand)

6. Lijn het uitsteeksel aan de onderzijde van het bestuurderszadel uit met sleuf "L" en druk dan zoals getoond de achterzijde van het zadel omlaag om te vergrendelen.

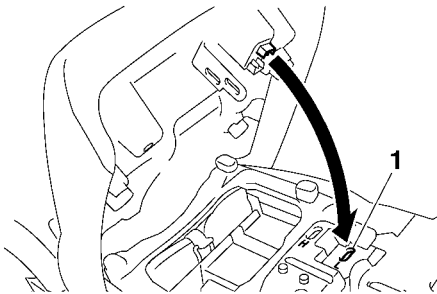

1. Sleuf "L"

7. Installeer het duozadel.

OPMERKING

Controleer of de zadel stevig zijn vergrendeld alvorens te gaan rijden.

Opbergcompartimenten

Deze machine is voorzien van twee opbergcompartimenten.

Opbergcompartiment A bevindt zich onder het bestuurderszadel. (Zie pagina 3-32.)

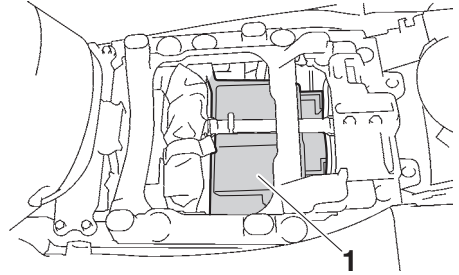

1. Opbergcompartiment A

Opbergcompartiment B bevindt zich onder het duozadel. (Zie pagina 3-32.)

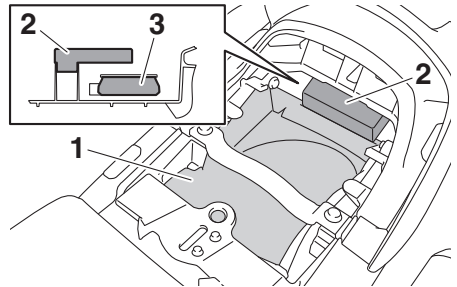

1. Opbergcompartiment B
2. Beschermkap
3. Inertiële meeteenheid (IMU)

DCA23290

LET OP

De IMU bevat geen onderdelen die door de gebruiker kunnen worden onderhouden en is zeer gevoelig. Het wordt daarom afgeraden om de beschermkap te verwijderen, vreemde materialen bij de IMU te plaatsen of de IMU rechtstreeks te hanteren.

- Verplaats de IMU niet en monteer deze niet op een andere plaats.

Functies van instrumenten en bedieningselementen

DAU39482

- Stel de IMU niet bloot aan krachtige schokken of vocht.
- Sluit het ontluchtingsgat van de IMU niet af en reinig het niet met perslucht.

Als u documenten of andere voorwerpen in een opbergcompartiment plaatst, doe deze dan in een plastic zak zodat ze niet nat worden. Zorg bij het wassen van het voertuig dat geen water kan binnendringen in een opbergcompartiment.

DWA14421

WAARSCHUWING

- Overschrijd het maximumlaadgewicht van 1 kg (2 lb) voor opbergcompartiment A niet.
- Overschrijd het maximumlaadgewicht van 3 kg (7 lb) voor opbergcompartiment B niet.
- Overschrijd het maximumlaadgewicht van 212 kg (467 lb) voor de machine niet.

Accessoirebox

De accessoirebox bevindt zich naast het instrumentenpaneel.

Om de accessoirebox te openen

1. Steek de sleutel in het contactslot en draai deze naar "ON".
2. Druk op de knop van de accessoirebox en open dan het deksel.

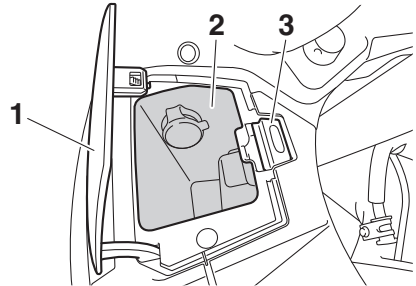

1. Deksel accessoirebox
2. Accessoirebox
3. Knop accessoirebox

3. Draai de sleutel naar "OFF" om de accu te sparen.

Om de accessoirebox te sluiten

1. Klap het deksel van de accessoirebox omlaag.
2. Neem de sleutel uit.

DCA11802

LET OP

Plaats geen hittegevoelige voorwerpen in de accessoirebox. De accessoirebox kan heet worden wanneer de motor draait of de machine in direct zonlicht is geplaatst.

DWA11422

WAARSCHUWING

- Overschrijd het maximumlaadgewicht van 0.3 kg (0.66 lb) voor de accessoirebox niet.

- **Overschrijd het maximumgewicht van 212 kg (467 lb) voor het voertuig niet.**

DAU39612

Aanpassen van de koplamp-hoogte

De koplamp is voorzien van afstelknoppen voor het hoger of lager richten van de lichtbundels. Het aanpassen van de koplamp-hoogte kan nodig zijn om het zicht te verbeteren en om te voorkomen dat tegenliggers worden verblind wanneer het voertuig zwaarder of minder zwaar beladen is dan gebruikelijk. Houd u bij het afstellen van de koplampen aan de plaatselijke wetten en regelgeving.

Draai de knoppen in richting (a) om de koplampen hoger te zetten. Draai de knoppen in richting (b) om de koplampen lager te zetten.

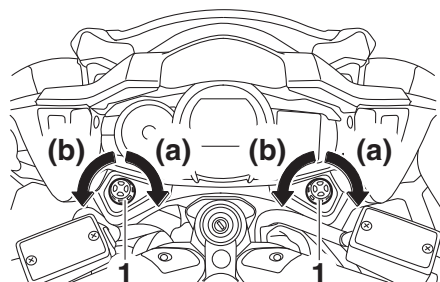

1. Knop koplamphoogteverstelling

Functies van instrumenten en bedieningselementen

DAU39642

DAU54151

Stand van het stuur

Het stuur kan in drie verschillende standen worden gezet, al naar gelang de voorkeur van de bestuurder. Laat de stand van het stuur aanpassen bij een Yamaha-dealer.

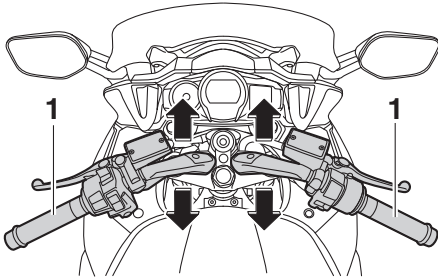

1. Stuur

Openen en sluiten van de ventilatieopeningen van de stroomlijnpanelen

De ventilatieopeningen van de stroomlijnpanelen kunnen 20 mm (0.79 in) worden opgezet voor extra ventilatie al naar gelang de rijomstandigheden.

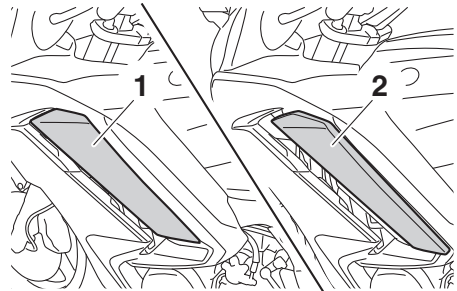

1. Gesloten stand
2. Geopende stand

Een ventilatieopening van een stroomlijnpaneel openzetten

1. Verwijder de drukclip.
2. Schuif het ventilatiepaneel naar voren om de uitsteeksels uit de onderste uitsparingen te haken en neem het paneel vervolgens weg.

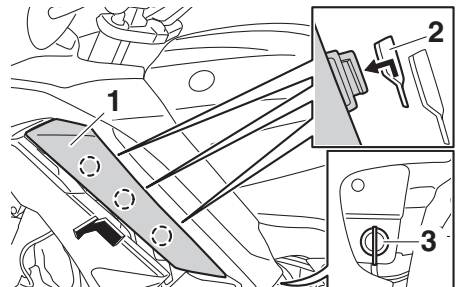

1. Ventilatiepaneel stroomlijnpaneel
2. Onderste uitsparing
3. Drukclip

3. Steek de uitsteeksels in de bovenste uitsparingen en schuif het paneel naar achteren.

Functies van instrumenten en bedieningselementen

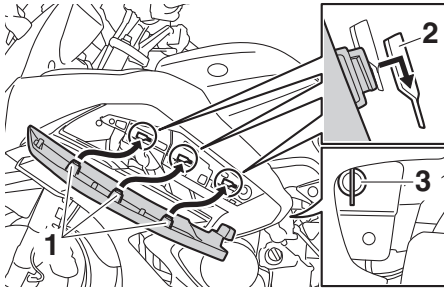

1. Uitsteeksel
2. Bovenste uitsparing
3. Drukclip
4. Breng de drukclip aan.

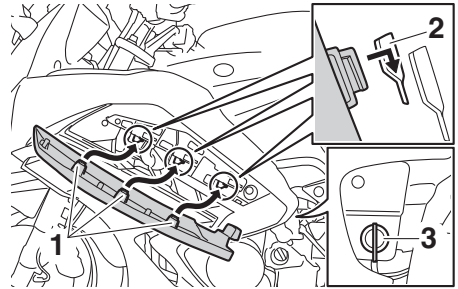

1. Uitsteeksel
2. Onderste uitsparing
3. Drukclip
4. Breng de drukclip aan.

3

Een ventilatieopening van een stroomlijnpaneel sluiten

1. Verwijder de drukclip.
2. Schuif het ventilatiepaneel van het stroomlijnpaneel naar voren om de uitsteeksels uit de bovenste uitsparingen te haken en neem het paneel vervolgens weg.

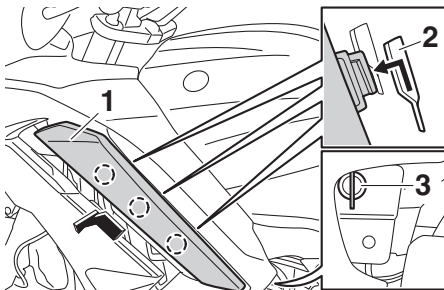

1. Ventilatiepaneel stroomlijnpaneel
2. Bovenste uitsparing
3. Drukclip
3. Steek de uitsteeksels in de onderste uitsparingen en schuif het paneel naar achteren.

OPMERKING

Controleer voordat u gaat rijden of de ventilatiepanelen van het stroomlijnpaneel goed vastzitten.

Achteruitkijkspiegels

De achteruitkijkspiegels van dit voertuig kunnen naar voren of naar achteren worden ingeklapt om het parkeren in smalle ruimten te vergemakkelijken. Klap de spiegels terug in hun oorspronkelijke stand voordat u gaat rijden.

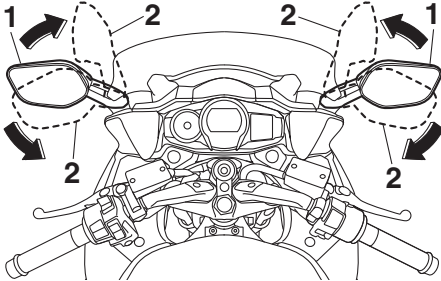

1. Rijstand
2. Parkeerstand

WAARSCHUWING

Vergeet niet de achteruitkijkspiegels in hun oorspronkelijk stand terug te klappen alvorens weg te rijden.

De voor- en achtervering afstellen

Dit model is uitgerust met een elektronisch verstelbaar veringsysteem. De voorspanning van de achterschokdemper en de veerdemping van zowel de voorvork als de achterschokdemper kunnen worden afgesteld.

WAARSCHUWING

Zorg dat de machine stilstaat voordat u wijzigingen in de instellingen van de multifunctionele meter gaat aanbrengen. Het aanbrengen van wijzigingen tijdens het rijden kan u afleiden en vergroot het risico op een ongeval.

Voorspanning

Wanneer u rijdt met bagage of een passagier, gebruikt u de afstelfunctie voor de voorspanning om het veringsysteem aan te passen aan de belasting. Er zijn 4 voorspanningsinstellingen.

OPMERKING

- De afstelfunctie voor de voorspanning wordt alleen weergegeven wanneer de motor draait.
- Wanneer u de voorspanningsinstelling wijzigt, worden ook de veerdempingen van de voor- en achtervering overeenkomstig aangepast. Zie "Veerdemping" op pagina 3-42 voor meer informatie.
- Bediening bij koude temperaturen:
 - Bij gebruik van de afstelfunctie voor de voorspanning mag er geen gewicht rusten op de machine.
 - Wanneer u de afstelfunctie voor de voorspanning gebruikt bij omgevingstemperaturen in de buurt van of lager dan 0 °C (32 °F), kan het waarschuwingslampje elektronisch verstelbaar veringsysteem gaan

Functies van instrumenten en bedieningselementen

branden ter bescherming van de motor van de afstelfunctie voor de voorspanning.

- De vering werkt nog steeds normaal, alleen kunt u de afstelfunctie voor de voorspanning niet gebruiken.
- Als u het waarschuwingslampje elektronisch verstelbaar veringsysteem wilt terugzetten, wacht u ongeveer 6 minuten en draait u vervolgens de sleutel naar "OFF" of draait u de sleutel direct naar "OFF" en wacht u vervolgens 6 minuten.
- Als het waarschuwingslampje elektronisch verstelbaar veringsysteem blijft branden, moet u het veringsysteem laten controleren door een Yamaha-dealer.

De voorspanning afstellen

1. Draai de sleutel naar "ON", start de motor en zet de versnellingsbak vervolgens in de vrijstand.
2. Druk op de menuschakelaar "MENU" om de functieweergave te schakelen naar de afstelfunctie voor de voorspanning.

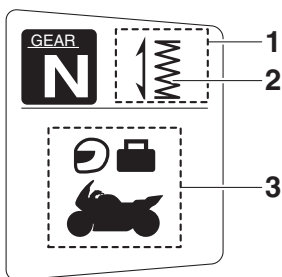

1. Functieweergave
2. Afstelling voorspanning
3. Pictogram voorspanningsinstelling

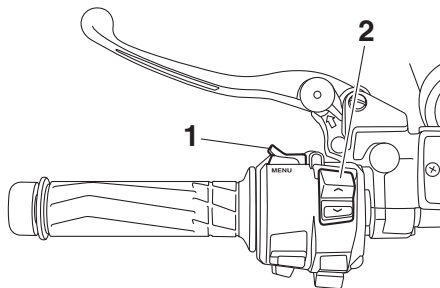

1. Menuschakelaar "MENU"
2. Selectieschakelaar " ^ / v "
3. Gebruik de selectieschakelaar om het pictogram van de gewenste voorspanningsinstelling te selecteren. Selecteer uit de volgende 4 pictogrammen de instelling die overeenkomt met de beladingssituatie.

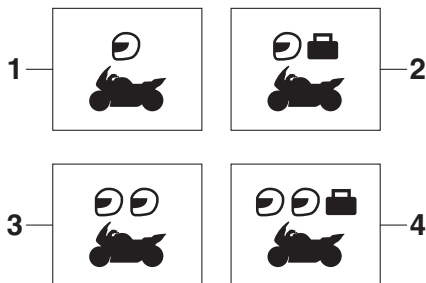

1. Alleen bestuurder
2. Bestuurder met bagage
3. Bestuurder met passagier
4. Bestuurder met passagier en bagage

Tijdens het afstellen van de voorspanning toont de informatieweergave een groep punten die in een cirkel bewegen. Wanneer het geselecteerde pictogram weer wordt weergegeven, is het afstellen van de voorspanning voltooid.

Functies van instrumenten en bedieningselementen

3

Tijdens het afstellen van de voorspanning kan de informatieweergave als volgt wijzigen.

- Als de sleutel naar "OFF" wordt gedraaid of de motor wordt uitgezet terwijl de voorspanning wordt ingesteld, gaat het volgende pictogram voor de voorspanningsinstelling knipperen om u te waarschuwen dat de huidige voorspanningsinstelling niet overeenkomt met het pictogram. Als dit gebeurt, moet u de voorspanning opnieuw afstellen.

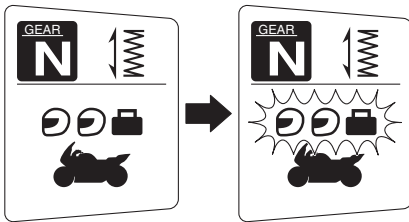

- Als de machine gaat rijden, gaat het volgende pictogram voor de voorspanningsinstelling knipperen om u te waarschuwen dat de huidige voorspanningsinstelling niet overeenkomt met het pictogram. Als dit gebeurt, moet u de machine stoppen en de voorspanning opnieuw afstellen.

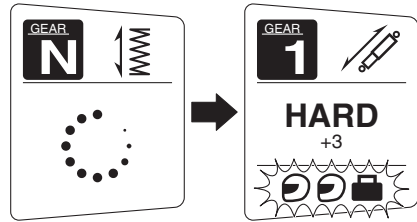

- Als u de voorspanning herhaaldelijk afstelt, gaat het pictogram voor de voorspanningsinstelling 4 maal knipperen en kunt u de voorspanning niet afstellen. Wacht ongeveer 6 minuten totdat de motor van de afstelfunctie voor de voorspanning is afgekoeld en probeer de voorspanning vervolgens opnieuw af te stellen.

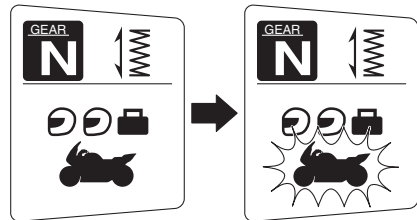

Veerdemping

Binnen elke voorspanningsinstelling zijn er 3 veerdempingsinstellingen: "HARD" (hard), "STD" (standaard) en "SOFT" (zacht). Wanneer u de voorspanningsinstelling wijzigt, worden de veerdempingsinstellingen overeenkomstig gewijzigd. (Het elektronisch verstelbare veringsysteem wordt automatisch aangepast aan de laatst ingestelde veerdempingsinstellingen voor die voorspanningsinstelling.) Als u de veerdemping nauwkeurig wilt afstellen, kunt u elke veerdempingsinstelling instellen op 7 verschillende niveaus.

Functies van instrumenten en bedieningselementen

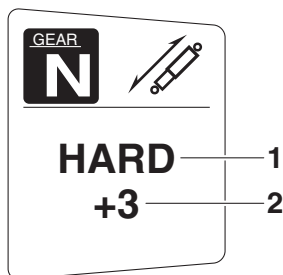

1. Veerdempingsinstelling
2. Niveau veerdempingsinstelling

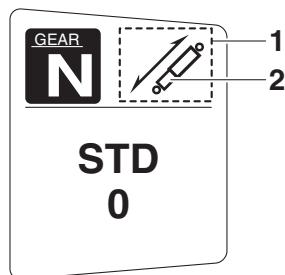

1. Functieweergave
2. Afstelling veerdemping

OPMERKING

Als de voorspanningsinstelling niet juist is voltooid:

- De veerdempingsinstelling en het instelniveau knipperen 4 maal en kunnen niet worden aangepast als u deze probeert aan te passen terwijl de machine stilstaat.
- Het pictogram voor de voorspanningsinstelling knippert en de veerdemping kan niet worden aangepast als u deze probeert aan te passen terwijl de machine rijdt.

Zorg dat de voorspanning juist is ingesteld voordat u de veerdemping gaat afstellen.

De veerdemping en het niveau voor de veerdempingsinstelling afstellen

1. Draai de sleutel naar "ON".
2. Druk op de menuschakelaar "MENU" om de functieweergave te schakelen naar de afstelfunctie voor de veerdemping.

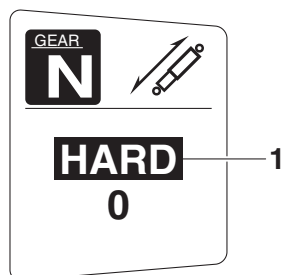

1. Veerdempingsinstelling

4. Druk op de menuschakelaar "MENU".
5. Gebruik de selectieschakelaar om het gewenste niveau voor de veerdempingsinstelling te selecteren.

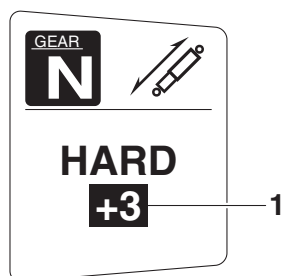

1. Niveau veerdempingsinstelling

Functies van instrumenten en bedieningselementen

OPMERKING

U kunt de veerdempingsinstelling instellen op 7 niveaus (+3, +2, +1, 0, -1, -2 en -3). “+3” is het hardste niveau en “-3” is het zachtste niveau.

6. Druk op de menuschakelaar “MENU”.

Als de machine beweegt terwijl u de veerdemping afstelt, schakelt de informatie-weergave naar de weergavemodus.

3

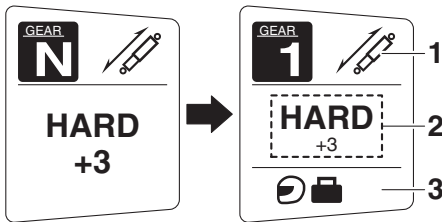

1. Afstelling veerdemping
2. Veerdempingsinstelling
3. Pictogram voorspanningsinstelling

DWA16421

⚠ WAARSCHUWING

De achterschokdemperunit is gevuld met stikstofgas onder hoge druk. Lees de onderstaande informatie zorgvuldig door alvorens werkzaamheden uit te voeren aan de schokdemperunit.

- Probeer de gascilinder niet te openen en blijf er verder vanaf.
- Stel de schokdemperunit niet bloot aan open vuur of een andere hittebron. Hierdoor kan de gasdruk zo hoog oplopen dat de unit explodeert.
- Voorkom vervorming of beschadiging van de cilinder. Schade aan de cilinders zal resulteren in slechte dempingsprestaties.

- Werp een beschadigde of versleten schokdemperunit niet zelf weg. Breng de schokdemperunit voor elk onderhoud naar een Yamaha-dealer.

Zijstandaard

De zijstandaard bevindt zich aan de linkerzijde van het frame. Trek of druk de zijstandaard met uw voet omhoog of omlaag terwijl u de machine rechtop houdt.

OPMERKING

De ingebouwde sperschakelaar voor de zijstandaard maakt deel uit van het startspersysteem, dat in bepaalde situaties de werking van het ontstekingssysteem blokkeert. (Zie de volgende paragraaf voor een uitleg over het startspersysteem.)

DWA10242

WAARSCHUWING

Met de machine mag nooit worden gereden terwijl de zijstandaard omlaag staat of niet behoorlijk kan worden opgetrokken (of niet omhoog blijft), anders kan de zijstandaard de grond raken en zo de bestuurder afleiden, waardoor de machine mogelijk onbestuurbaar wordt. Het Yamaha startspersysteem is ontworpen om de bestuurder te helpen bij zijn verantwoordelijkheid de zijstandaard op te trekken alvorens weg te rijden. Controleer dit systeem daarom regelmatig en laat het repareren door een Yamaha dealer als de werking niet naar behoren is.

Startspersysteem

Het startspersysteem (waarvan de zijstandaardschakelaar, de koppelingshendelschakelaar en de vrijstandschakelaar deel uitmaken) heeft de volgende functies.

- Het verhindert starten wanneer de versnellingsbak in een versnelling is geschakeld en de zijstandaard is opgeklapt, terwijl de koppelingshendel niet is ingetrokken.
- Het verhindert starten wanneer de versnellingsbak in een versnelling is geschakeld en de koppelingshendel is ingetrokken, terwijl de zijstandaard nog omlaag staat.
- Het schakelt een draaiende motor uit wanneer de versnellingsbak in een versnelling staat en de zijstandaard omlaag wordt bewogen.

Controleer de werking van het startspersysteem regelmatig volgens de onderstaande procedure.

Functies van instrumenten en bedieningselementen

3

Met de motor uit:

1. Beweeg de zijstandaard omlaag.
2. De startschakelaar/noodstopshakelaar moet op “○” staan.
3. Draai de sleutel naar aan.
4. Schakel de versnellingsbak in de vrijstand.
5. Druk op de “⊗”-zijde van de startschakelaar/noodstopshakelaar.

Start de motor?

JA

NEE

WAARSCHUWING

- Bij deze inspectie moet de machine op de middenbok worden gezet.
- Als zich een storing voordoet, vraag dan alvorens te gaan rijden een Yamaha dealer het systeem te controleren.

De vrijstandschakelaar werkt mogelijk niet goed.

Rijd niet met de motorfiets voordat deze is nagekeken door een Yamaha dealer.

Met de motor nog aan:

6. Beweeg de zijstandaard omhoog.
7. Knijp de koppelingshendel in en houd deze vast.
8. Schakel de versnellingsbak in een versnellingsstand.
9. Beweeg de zijstandaard omlaag.

Slaat de motor af?

JA

NEE

De zijstandaardschakelaar werkt mogelijk niet goed.

Rijd niet met de motorfiets voordat deze is nagekeken door een Yamaha dealer.

Als de motor is afgeslagen:

10. Beweeg de zijstandaard omhoog.
11. Knijp de koppelingshendel in en houd deze vast.
12. Druk op de “⊗”-zijde van de startschakelaar/noodstopshakelaar.

Start de motor?

JA

NEE

De koppelingsschakelaar werkt mogelijk niet goed.

Rijd niet met de motorfiets voordat deze is nagekeken door een Yamaha dealer.

Het systeem is in orde. **De motorfiets mag worden gebruikt.**

Functies van instrumenten en bedieningselementen

Gelijkstroom aansluitcontact voor accessoires

DAU39656

DWA14361

WAARSCHUWING

Om een elektrische schok of kortsluiting te voorkomen, dient u te controleren of de dop op het gelijkstroom aansluitcontact is aangebracht als het contact niet wordt gebruikt.

DCA15432

LET OP

Het accessoire dat is aangesloten op het gelijkstroom aansluitcontact voor accessoires mag niet worden gebruikt terwijl de motor uit staat en de belasting mag niet meer bedragen dan 30 W (2.5 A), anders kan de zekering doorbranden of de accu ontladen raken.

Dit voertuig is uitgerust met een gelijkstroom aansluitcontact in de accessoirebox.

Een 12V-accessoire dat is aangesloten op dit aansluitcontact, kan worden gebruikt wanneer de sleutel in de stand "ON" staat, maar mag alleen worden gebruikt wanneer de motor draait.

Gebruiken van het gelijkstroom aansluitcontact voor accessoires

1. Open het deksel van de accessoirebox. (Zie pagina 3-36.)
2. Draai de sleutel naar "OFF".
3. Verwijder het deksel van het aansluitcontact.

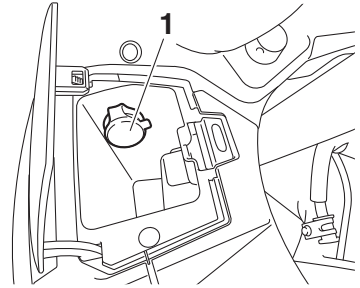

1. Dop gelijkstroom aansluitcontact

4. Zet het accessoire uit.
5. Plaats de stekker van het accessoire in het aansluitcontact.

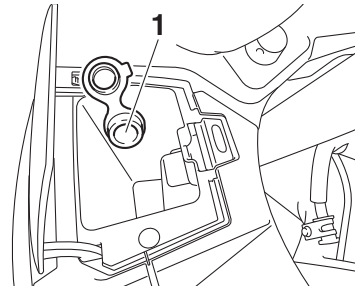

1. Gelijkstroom aansluitcontact voor accessoires

6. Draai de sleutel naar "ON" en start de motor. (Zie pagina 5-2.)
7. Zet het accessoire aan.

Bochtenlichten

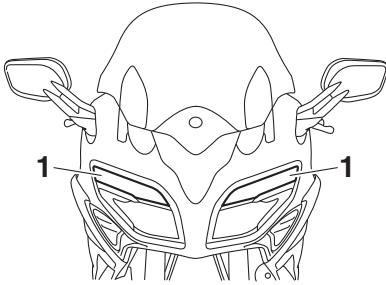

3

1. Bochtenlicht

Dit model is uitgerust met 3 bochtenlichten aan elke kant. De bochtenlichten gaan branden om de weg beter te verlichten terwijl de machine in de bocht leunt.

De bochtenlichten gaan branden aan de kant waar de bestuurder naartoe stuurt. De lichten gaan een voor een aan van binnen naar buiten, afhankelijk van de leunhoek van de machine.

OPMERKING

Als de machine wordt gestart voeren de bochtenlichten een zelftest uit, waarbij ze een voor een aangaan van binnen naar buiten en vervolgens uitgaan van buiten naar binnen.

Voor uw veiligheid – controles voor het rijden

DAU63440

Inspecteer uw machine voor elk gebruik om te waarborgen dat deze in een veilige werken-de staat is. Volg altijd de schema's en procedures voor inspectie en onderhoud in de ge-bruikershandleiding.

DWA11152

WAARSCHUWING

Onvoldoende inspectie of onderhoud van de machine vergroot het risico op ongeval of schade. Rijd niet met de machine als u een probleem hebt gevonden. Als een pro-beem niet kan worden opgelost via de procedures in deze handleiding, laat de ma-chine dan nazien door een Yamaha dealer.

Controleer voor het gebruik van deze machine de volgende punten:

ITEM	CONTROLES	PAGINA
Brandstof	<ul style="list-style-type: none">• Controleer het brandstofniveau in de brandstoftank.• Vul indien nodig brandstof bij.• Controleer de brandstofleiding op lekkage.• Controleer de tankoverloopslang op obstakels, scheu-ren of beschadiging en controleer de slangaansluiting.	3-29, 3-31
Motorolie	<ul style="list-style-type: none">• Controleer het olieniveau in de motor.• Vul indien nodig het aanbevolen type olie bij tot aan het voorgeschreven niveau.• Controleer de machine op olie lekkage.	6-11
Cardanolie	<ul style="list-style-type: none">• Controleer de machine op olie lekkage.	6-14
Koelvloeistof	<ul style="list-style-type: none">• Controleer het koelvloeistofniveau in het reservoir.• Vul indien nodig de aanbevolen koelvloeistof bij tot aan het voorgeschreven niveau.• Controleer het koelsysteem op lekkage.	6-15
Voorrem	<ul style="list-style-type: none">• Controleer de werking.• Als de koppeling zacht of sponzig aanvoelt, vraag dan een Yamaha dealer het hydraulisch systeem te ont-luchten.• Controleer de remblokken op slijtage.• Vervang indien nodig.• Controleer het vloeistofniveau in het reservoir.• Vul indien nodig het voorgeschreven type remvloeistof bij tot aan het voorgeschreven niveau.• Controleer het hydraulisch systeem op lekkage.	6-24, 6-25
Achterrem	<ul style="list-style-type: none">• Controleer de werking.• Als de koppeling zacht of sponzig aanvoelt, vraag dan een Yamaha dealer het hydraulisch systeem te ont-luchten.• Controleer de remblokken op slijtage.• Vervang indien nodig.• Controleer het vloeistofniveau in het reservoir.• Vul indien nodig het voorgeschreven type remvloeistof bij tot aan het voorgeschreven niveau.• Controleer het hydraulisch systeem op lekkage.	6-24, 6-25

4

Voor uw veiligheid – controles voor het rijden

ITEM	CONTROLES	PAGINA
Koppeling	<ul style="list-style-type: none"> • Controleer de werking. • Als de koppeling zacht of sponzig aanvoelt, vraag dan een Yamaha dealer het hydraulisch systeem te ontluichten. • Controleer het vloeistofniveau in het reservoir. • Vul indien nodig het voorgeschreven type remvloeistof bij tot aan het voorgeschreven niveau. • Controleer het hydraulisch systeem op lekkage. 	6-23, 6-25
Gasgreep	<ul style="list-style-type: none"> • Controleer of de werking soepel is. • Controleer de vrije slag van de gasgreep. • Vraag indien nodig de Yamaha dealer om de vrije slag van de gasgreep af te stellen en de kabel en het kabelhuis te smeren. 	6-19, 6-28
Bedieningskabels	<ul style="list-style-type: none"> • Controleer of de werking soepel is. • Smeer indien nodig. 	6-27
Wielen en banden	<ul style="list-style-type: none"> • Controleer op schade. • Controleer de conditie van de band en de profieldiepte. • Controleer de bandspanning. • Corrigeer indien nodig. 	6-20, 6-22
Rem- en schakelpedalen	<ul style="list-style-type: none"> • Controleer of de werking soepel is. • Smeer indien nodig de pedaalscharnierpunten. 	6-28
Rem- en koppelingshendels	<ul style="list-style-type: none"> • Controleer of de werking soepel is. • Smeer indien nodig de hendelscharnierpunten. 	6-29
Middenbok, zijstandaard	<ul style="list-style-type: none"> • Controleer of de werking soepel is. • Smeer indien nodig de scharnierpunten. 	6-29
Framebevestigingen	<ul style="list-style-type: none"> • Controleer of alle moeren, bouten en schroeven stevig zijn vastgezet. • Zet indien nodig vast. 	—
Instrumenten, verlichting, signaleringssysteem en schakelaars	<ul style="list-style-type: none"> • Controleer de werking. • Corrigeer indien nodig. 	—
Zijstandaardschakelaar	<ul style="list-style-type: none"> • Controleer de werking van het startpersysteem. • Als het systeem niet correct werkt, vraag dan een Yamaha dealer de machine te controleren. 	3-45

Lees de gebruikershandleiding zorgvuldig door om u vertrouwd te maken met alle bedieningselementen. Als u de werking van een functie of bedieningselement niet begrijpt, vraag dan uw Yamaha dealer om uitleg.

DWA10272

WAARSCHUWING

Een onvoldoende vertrouwdheid met de bedieningselementen kan leiden tot verlies van de controle, met mogelijk een ongeval of letsel tot gevolg.

OPMERKING

Dit model is uitgerust met:

- een traagheidsmeeteenheid (IMU) die de motor laat afslaan als de machine kantelt. Draai in dat geval de sleutel naar "OFF" en dan naar "ON" alvorens te proberen de motor opnieuw te starten. Als u dat niet doet zal de motor niet starten, ondanks dat de motor wordt aangezwengeld als u op de startknop drukt.
 - een automatische motorstop. De motor stopt automatisch als deze 20 minuten stationair draait. Druk in dat geval eenvoudigweg op de startknop om de motor weer te starten.
-

Starten van de motor

Door het startpersysteem is starten alleen mogelijk als aan een van de volgende voorwaarden is voldaan:

- De versnellingsbak staat in de vrijstand.
- De versnellingsbak staat in een versnelling geschakeld terwijl de koppelingshendel is ingetrokken en de zijstandaard is opgeklapt.

Zie pagina 3-45 voor meer informatie.

1. Draai de contactsleutel naar "ON" en controleer of de startschakelaar/noodstopshakelaar op "○" is gezet.

De volgende waarschuwinglampjes en controlelampjes moeten enkele seconden oplichten en dan uitgaan.

- Waarschuwinglampje olieniveau
- Waarschuwinglampje motorstoring
- Controlelampje tractieregeling
- Controlelampjes cruise control
- Waarschuwinglampje elektronisch verstelbaar veringsysteem
- Controlelampje startblokkering

DCA11834

LET OP

Als een waarschuwings- of controlelampje niet gaat branden wanneer de sleutel naar "ON" wordt gedraaid, of wanneer een waarschuwings- of controlelampje niet dooft, zie dan pagina 3-4 voor een controle van het circuit van het betreffende waarschuwings- of controlelampje.

Het ABS-waarschuwinglampje moet gaan branden als de sleutel op "ON" wordt gezet en weer uitgaan zodra met een snelheid van 10 km/h (6 mi/h) of hoger wordt gereden.

LET OP

Als het ABS-waarschuwinglampje niet gaat branden en weer uitgaat zoals hierboven beschreven, zie dan pagina 3-4 voor een controle van het circuit van het waarschuwinglampje.

2. Schakel de versnellingsbak in de vrijstand. Het vrijstandcontrolelampje moet gaan branden. Als dit niet gebeurt, vraag dan een Yamaha dealer het elektrische circuit na te kijken.
3. Start de motor door te drukken op de "⊗"-zijde van de startschakelaar/noodstopshakelaar.

Als de motor niet wil starten, laat dan de startschakelaar/noodstopshakelaar los, wacht een paar seconden en probeer het dan opnieuw. Iedere startpoging moet zo kort mogelijk duren om de accu te sparen. Laat de startmotor nooit langer dan 10 seconden achtereen draaien.

DCA11043

LET OP

Trek nooit snel op terwijl de motor nog koud is, dit verkort de levensduur van de motor!

Gebruik en belangrijke rij-informatie

Schakelen

DAU16673

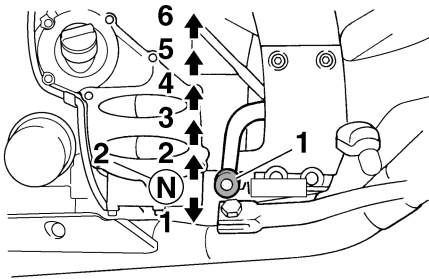

1. Schakelpedaal
2. Vrijstand

Door de versnellingen te schakelen kunt u het beschikbare motorvermogen doseren bij het wegrijden, optrekken, tegen een helling oprijden etc.

De schakelstanden worden getoond in de afbeelding.

OPMERKING

Om de versnellingsbak in de vrijstand te schakelen wordt het schakelpedaal enkele malen ingetrapt totdat het einde van de slag bereikt is, waarna het pedaal iets wordt opgetrokken.

DCA10261

LET OP

- Rijd niet lange tijd met afgezette motor, ook niet met de versnellingsbak in de vrijstand, en sleep de motorfiets niet over lange afstanden. De versnellingsbak wordt alleen afdoende gesmeerd terwijl de motor draait. Door onvoldoende smering kan de versnellingsbak worden beschadigd.
- Gebruik altijd de koppeling om de versnellingsbak te schakelen om zo schade aan de motor, de versnellingsbak en de aandrijving te voorkomen; door hun constructie zijn

deze niet bestand tegen de schokken die optreden bij belast schakelen.

Wegrijden en optrekken

DAU16682

1. Trek de koppelingshendel in om de koppeling te ontkoppelen.
2. Schakel de versnellingsbak in de eerste versnelling. Het vrijstandcontrolelampje moet uitgaan.
3. Draai geleidelijk de gasgreep open en laat tegelijkertijd langzaam de koppelingshendel los.
4. Sluit op de in de onderstaande tabel aangegeven schakelpunten de gasgreep en trek tegelijkertijd snel de koppelingshendel in.
5. Schakel de versnellingsbak in de tweede versnelling. (Let erop dat u de versnellingsbak niet in de vrijstand zet.)
6. Draai de gasgreep gedeeltelijk open en laat de koppelingshendel los.
7. Volg dezelfde procedure om naar de volgende hogere versnelling te schakelen.

5

OPMERKING

Houd u bij het schakelen onder normale omstandigheden aan de aanbevolen schakelpunten.

DAU58270

Afremmen

1. Laat de gasgreep los en bekrachtig zowel de voor- als de achterrem geleidelijk om de motorfiets af te remmen.
2. Schakel naar een lagere versnelling op de in de onderstaande tabel aangegeven schakelpunten.
3. Als de motorfiets 25 km/h (16 mph) bereikt, de motor dreigt af te slaan of de motor onregelmatig loopt, trek dan de koppelingshendel in, bekrachtig de

Gebruik en belangrijke rij-informatie

remmen om de motorfiets af te remmen en ga verder met terugschakelen zoals vereist.

4. Zodra de motorfiets tot stilstand is gekomen, kan de versnellingsbak in de vrijstand worden geschakeld. Het vrijstandcontrolelampje moet gaan branden, waarna de koppelingshendel kan worden losgelaten.

DWA17380

WAARSCHUWING

- **Bij onjuist gebruik van de remmen kunt u de controle over de machine verliezen of gaan slippen. Gebruik altijd beide remmen en bekrachtig ze geleidelijk.**
- **Zorg dat de motorfiets en de motor voldoende zijn vertraagd voordat u naar een lagere versnelling schakelt. Terugschakelen terwijl de rij-snelheid of het motortoerental te hoog is kan leiden tot slippen van het achterwiel of overtoeren van de motor. Dit kan resulteren in verlies van de controle over de machine, een ongeval en letsel. Het kan ook resulteren in schade aan de motor of de aandrijflijn.**

DAU64150

Aanbevolen schakelpunten

De aanbevolen schakelpunten tijdens optrekken en afremmen staan vermeld in de tabel hieronder.

Opschakelpunten:

- 1e → 2e: 20 km/h (12 mph)
- 2e → 3e: 30 km/h (19 mph)
- 3e → 4e: 40 km/h (25 mph)
- 4e → 5e: 50 km/h (31 mph)
- 5e → 6e: 60 km/h (37 mph)

Terugschakelpunten:

- 6e → 5e: 45 km/h (28 mph)
- 5e → 4e: 35 km/h (22 mph)
- 4e → 3e: 25 km/h (16 mph)

DAU16811

Tips voor een zuinig brandstofverbruik

Het brandstofverbruik is vooral afhankelijk van uw rijstijl. Hierna volgen enkele tips om het brandstofverbruik te verlagen:

- Schakel snel en soepel door en vermijd hoge toerentallen terwijl u accelereert.
- Geef geen gas tijdens het terugschakelen en voorkom dat de motor onbelast met een hoog toerental draait.
- Laat de motor niet langdurig stationair draaien maar zet hem af (bijvoorbeeld in files, bij stoplichten of bij spoorwegovergangen).

DAU16842

Inrijperiode

De belangrijkste periode in de levensduur van het motorblok is de tijd tussen 0 en 1600 km (1000 mi). Lees daarom de volgende informatie aandachtig door.

Omdat het motorblok gloednieuw is, mag dit de eerste 1600 km (1000 mi) niet te zwaar worden belast. De verschillende onderdelen van de motor slijten op elkaar in totdat de juiste bedrijfsspelingsen zijn bereikt. Rijd tijdens deze periode nooit langdurig volgas en vermijd ook andere manoeuvres die tot oververhitting van de motor kunnen leiden.

DAU17124

0–1000 km (0–600 mi)

Laat de motor niet langer dan 4500 tpm achtereen draaien. **LET OP: Na 1000 km (600 mi) moeten de motorolie en de eind-
overbrengingsolie worden ververs
t en moet de oliefilterpatroon of het oliefilte-
relement worden vervangen.** [DCA10333]

1000–1600 km (600–1000 mi)

Laat de motor niet langer dan 5400 tpm achtereen draaien.

1600 km (1000 mi) en verder

De machine kan nu normaal worden gebruikt.

DCA10311

LET OP

- Voer het toerental niet zover op dat de toerenteller in de rode zone wijst.
 - Als tijdens de inrijperiode motorschade optreedt, vraag dan direct een Yamaha dealer de machine te controleren.
-

DAU17214

Parkeren

Zet om te parkeren de motor af en neem dan de sleutel uit het contactslot.

DWA10312

WAARSCHUWING

- De motor en het uitlaatsysteem kunnen zeer heet worden, parkeer dus op een plek waar voetgangers of kinderen niet gemakkelijk met deze onderdelen in aanraking kunnen komen en brandwonden kunnen oplopen.
 - Parkeer nooit op een helling of een zachte ondergrond, hierdoor kan de machine kantelen met mogelijk brandstoflekkage en brand tot gevolg.
 - Parkeer niet nabij gras of andere brandbare materialen die vlam zouden kunnen vatten.
-

Periodiek onderhoud en afstelling

DAU17246

Door periodiek inspecties, afstellingen en smeerbeurten uit te laten voeren, zorgt u ervoor dat uw machine in zo veilig en efficiënt mogelijke conditie blijft. De eigenaar/bestuurder van de machine is verplicht de optimale veiligheid te waarborgen. Op de volgende pagina's wordt de belangrijkste informatie met betrekking tot inspecties, afstellingen en smeerbeurten gegeven.

De intervalperioden vermeld in de periodieke onderhoudsschema's moeten worden beschouwd als een algemene richtlijn onder normale rijcondities. Het is echter mogelijk dat de intervalperioden voor onderhoud moeten worden verkort afhankelijk van het weer, het terrein, de geografische locatie en individueel gebruik.

DWA10322

WAARSCHUWING

Het niet of onjuist uitvoeren van onderhoud aan de machine vergroot het risico op letsel of overlijden tijdens het uitvoeren van onderhoud of het rijden met de machine. Als u niet bekend bent met voertuigonderhoud, laat het onderhoud dan uitvoeren door uw Yamaha dealer.

DWA15123

WAARSCHUWING

Zet voor het uitvoeren van onderhoud de motor af tenzij anders aangegeven.

- Een draaiende motor heeft bewegende delen die lichaamsdelen of kleding kunnen grijpen en elektrische onderdelen die schokken of brand kunnen veroorzaken.
- Het laten draaien van de motor tijdens het uitvoeren van onderhoud kan leiden tot oogletsel, brandwonden, brand of koolmonoxidevergiftiging.

tiging, mogelijk met de dood tot gevolg. Zie pagina 1-2 voor meer informatie over koolmonoxide.

DWA15461

WAARSCHUWING

Remschijven, -klauwen, -trommels en -voeringen kunnen tijdens het gebruik zeer heet worden. Laat onderdelen van het remsysteem afkoelen alvorens deze aan te raken.

Emissiecontroles zorgen niet alleen voor een betere luchtkwaliteit, maar zijn ook zeer belangrijk voor een juiste werking van de motor en om maximale prestaties te behalen. In de volgende periodieke onderhoudsschema's is het emissiecontroleonderhoud apart gegroepeerd. Dit onderhoud vereist gespecialiseerde gegevens, kennis en gereedschap. Onderhoud, vervanging, of reparatie van emissiecontroleapparatuur en -systemen kan door elke gecertificeerde reparateur worden uitgevoerd (indien van toepassing). Yamaha dealers beschikken over de training en het gereedschap om dit onderhoud uit te voeren.

Boordgereedschapsset

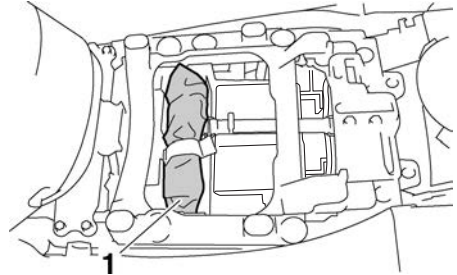

1. Boordgereedschapsset

De boordgereedschapsset is te vinden onder het bestuurderszadel. (Zie pagina 3-32.)

De onderhoudsinformatie in deze handleiding en het gereedschap in de boordgereedschapsset zijn bedoeld om u te ondersteunen bij het uitvoeren van preventief onderhoud en kleinere reparaties. Voor de correcte uitvoering van bepaalde onderhoudswerkzaamheden kan echter het gebruik van extra gereedschap zoals een momentsleutel vereist zijn.

OPMERKING

Laat een Yamaha dealer onderhoud verrichten als u niet beschikt over het gereedschap of de ervaring die voor bepaalde werkzaamheden vereist zijn.

Periodiek onderhoud en afstelling

DAU46862

OPMERKING

- De jaarlijkse controles horen eenmaal per jaar te worden uitgevoerd, behalve wanneer in plaats daarvan een onderhoudsbeurt op kilometerbasis of, voor Groot-Brittannië, op mijlbasis wordt verricht.
- Herhaal de onderhoudsintervallen vanaf 50000 km (30000 mi), beginnend vanaf 10000 km (6000 mi).
- Werkzaamheden gemarkeerd met een asterisk horen te worden uitgevoerd door een Yamaha dealer, omdat hiertoe speciaal gereedschap, technische gegevens en vakmanschap vereist zijn.

DAU63322

Periodiek onderhoudsschema van het uitstootcontrolesysteem

NR.	ITEM	CONTROLE OF ONDERHOUDSBEURT	KILOMETERSTAND					JAARLIJKSE CONTROLE
			X 1000 km		X 1000 mi			
			1	10	20	30	40	
		X 1000 km						
		X 1000 mi	0.6	6	12	18	24	
1	* Brandstofleiding	<ul style="list-style-type: none"> • Controleer de brandstofslangen op scheurtjes of beschadigingen. 		√	√	√	√	√
2	* Bougies	<ul style="list-style-type: none"> • Controleer de conditie. • Reinigen en elektrodenafstand afstellen. 		√		√		
		<ul style="list-style-type: none"> • Vervangen. 			√		√	
3	* Ventielen	<ul style="list-style-type: none"> • Controleer de klepspel. • Afstellen. 	Elke 40000 km (24000 mi)					
4	* Brandstofinjectiesysteem	<ul style="list-style-type: none"> • Stel de synchronisatie af. 	√	√	√	√	√	√
5	* Uitlaatdemper en uitlaatpijp	<ul style="list-style-type: none"> • Controleer of de schroefklemmen goed vastzitten. 	√	√	√	√	√	
6	* Uitstootcontrolesysteem voor benzinedampen	<ul style="list-style-type: none"> • Controleer het controlesysteem op beschadiging. • Vervang indien nodig. 			√		√	
7	* Luchtinlaatsysteem	<ul style="list-style-type: none"> • Controleer de luchtinlaatklep, de membraanklep en de slang op beschadiging. • Vervang beschadigde onderdelen indien nodig. 		√	√	√	√	√

Periodiek onderhoud en afstelling

DAU64031

Algemeen smeer- en onderhoudsschema

NR.	ITEM	CONTROLE OF ONDERHOUDSBEURT	KILOMETERSTAND					JAARLIJKE CONTROLE
			X 1000 km					
			1	10	20	30	40	
		X 1000 mi						
			0.6	6	12	18	24	
1	Luchtfilteerelement	• Reinigen.		√		√		
		• Vervangen.			√		√	
2	* Koppeling	• Controleer de werking en het vloeistofniveau en controleer de machine op vloeistoflekkage.	√	√	√	√	√	
3	* Voorrem	• Controleer de werking en het vloeistofniveau en controleer de machine op vloeistoflekkage.	√	√	√	√	√	√
		• Vervang de remblokken.	Wanneer de slijtagelimiet is bereikt					
4	* Achterrem	• Controleer de werking en het vloeistofniveau en controleer de machine op vloeistoflekkage.	√	√	√	√	√	√
		• Vervang de remblokken.	Wanneer de slijtagelimiet is bereikt					
5	* Remslangen	• Controleer op scheurtjes en beschadigingen. • Zorg voor een correcte plaatsing van slang(en) en klem(men).		√	√	√	√	√
		• Vervangen.	Elke 4 jaar					
6	* Remvloeistof	• Verversen.	Elke 2 jaar					
7	* Wielen	• Controleer de speling en controleer op beschadigingen.		√	√	√	√	
8	* Banden	• Controleer op slijtage en beschadigingen. • Vervang indien nodig. • Controleer de bandspanning. • Corrigeer indien nodig.		√	√	√	√	√
9	* Wiellagers	• Controleer de lagers op speling of beschadigingen.		√	√	√	√	
10	* Achterbrug	• Controleer op een correcte werking en overmatige speling.		√	√	√	√	
		• Smeren met lithiumvet.	Elke 50000 km (30000 mi)					

6

Periodiek onderhoud en afstelling

NR.	ITEM	CONTROLE OF ONDERHOUDSBEURT	KILOMETERSTAND					JAARLIJKE CONTROLE
			X 1000 km					
			1	10	20	30	40	
		X 1000 mi						
			0.6	6	12	18	24	
11	* Balhoofdlaters	• Controleer de lagers op speling en oppervlakterutheid.	√	√	√	√	√	
		• Smeren met lithiumvet.	Elke 20000 km (12000 mi)					
12	* Framebevestigingen	• Controleer of alle moeren, bouten en schroeven stevig zijn vastgezet.		√	√	√	√	√
13	Scharnieras van remhendel	• Smeren met siliconenvet.		√	√	√	√	√
14	Scharnieras van rempedaal	• Smeren met lithiumvet.		√	√	√	√	√
15	Scharnieras van koppelingshendel	• Smeren met siliconenvet.		√	√	√	√	√
16	Scharnieras van schakelpedaal	• Smeren met lithiumvet.		√	√	√	√	√
17	Zijstandaard, middenbok	• Controleer de werking. • Smeren met lithiumvet.		√	√	√	√	√
18	* Zijstandaardschakelaar	• Controleer de werking.	√	√	√	√	√	√
19	* Voorvork	• Controleer op een correcte werking en olie lekkage.		√	√	√	√	
20	* Schokdemperunit	• Controleer op een correcte werking en olie lekkage.		√	√	√	√	
21	* Relaisarm achterwielophanging en scharnierpunten verbindingarm	• Controleer de werking.		√	√	√	√	
		• Smeren met lithiumvet.			√		√	
22	Motorolie	• Verversen. • Controleer het olieniveau en controleer de machine op olie lekkage.	√	√	√	√	√	√
23	Oliefilterpatroon	• Vervangen.	√		√		√	
24	* Koelsysteem	• Controleer het koelvloeistofniveau en controleer de machine op vloeistoflekkage.		√	√	√	√	√
		• Vervang koelvloeistof.	Elke 3 jaar					

Periodiek onderhoud en afstelling

NR.	ITEM	CONTROLE OF ONDERHOUDSBEURT	KILOMETERSTAND					JAARLIJKE CONTROLE
			X 1000 km					
			1	10	20	30	40	
X 1000 mi			0.6	6	12	18	24	
25	Cardanolie	<ul style="list-style-type: none"> Controleer het olieniveau en controleer de machine op olie-lekkage. Verversen. 	√	√	√	√	√	
26	* Voor- en achter-remschakelaar	<ul style="list-style-type: none"> Controleer de werking. 	√	√	√	√	√	√
27	Bewegende delen en kabels	<ul style="list-style-type: none"> Smeren. 		√	√	√	√	√
28	* Gasgreep	<ul style="list-style-type: none"> Controleer de werking. Controleer de vrije slag van de gasgreep en stel deze indien nodig af. Smeer de kabel en het kabelhuis. Smeer de kabel van de handvatverwarming. 		√	√	√	√	√
29	* Lampen, richting-aanwijzers en schakelaars	<ul style="list-style-type: none"> Controleer de werking. Stel de koplamplichtbundel af. 	√	√	√	√	√	√

DAU55251

OPMERKING

- Het luchtfilter dient vaker te worden gecontroleerd wanneer u in een extreem vochtige of stoffige omgeving rijdt.
- Onderhoud aan hydraulisch rem- en koppelingssysteem
 - Controleer regelmatig het rem- en koppelingsvloeistofniveau en vul indien nodig bij.
 - Vervang de inwendige onderdelen van de hoofdremcilinders en remklauwen en van de koppelingshoofdcilinder en -werkcilinder na elke twee jaar en ververs dan ook de rem- en de koppelingsvloeistof.
 - Vervang de rem- en koppelingslangen na elke vier jaar of als ze zijn gescheurd of beschadigd.

Periodiek onderhoud en afstelling

DAU18773

DAU54133

Panelen verwijderen en aanbrengen

Bij het uitvoeren van sommige onderhoudswerkzaamheden die in dit hoofdstuk worden beschreven, moeten de afgebeelde panelen worden verwijderd. Neem deze paragraaf telkens door om een paneel te verwijderen of aan te brengen.

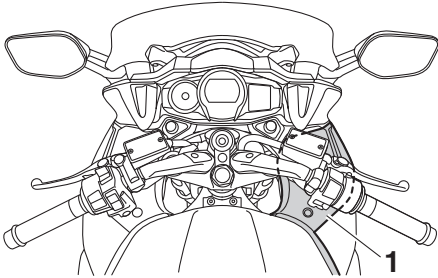

1. Paneel A

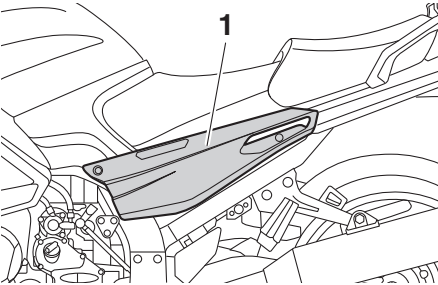

1. Paneel B

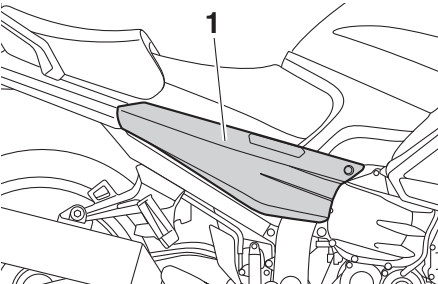

1. Paneel C

Paneel A

Om het paneel te verwijderen

1. Verwijder de bouten en de drukclips.

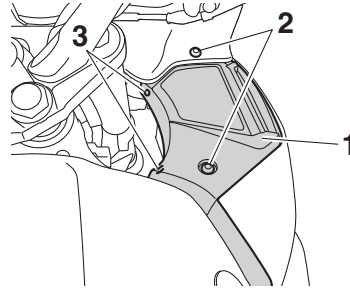

1. Paneel A
2. Bout
3. Drukclip

2. Haal de sleuf aan de achterzijde van het paneel los van het uitsteeksel op het rechter stroomlijnpaneel.

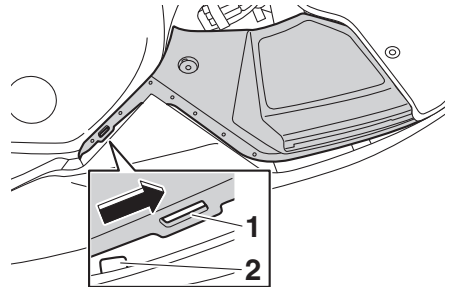

1. Sleuf
2. Uitsteeksel

3. Haal de sleuf aan de voorzijde van het paneel los van het uitsteeksel op het voorste stroomlijnpaneel, en verwijder vervolgens het paneel zoals getoond.

Periodiek onderhoud en afstelling

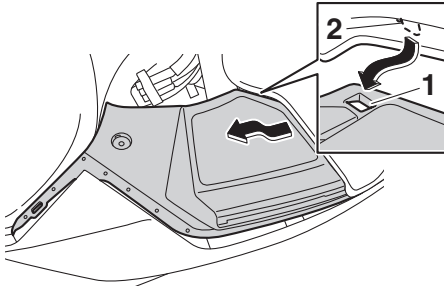

1. Sleuf
2. Uitsteeksel

Om het paneel aan te brengen

1. Plaats de sleuf aan de voorzijde van het paneel onder het uitsteeksel op het voorste stroomlijnpaneel, en bevestig vervolgens de sleuf aan de achterzijde van het paneel op het uitsteeksel op het rechter stroomlijnpaneel zoals getoond.

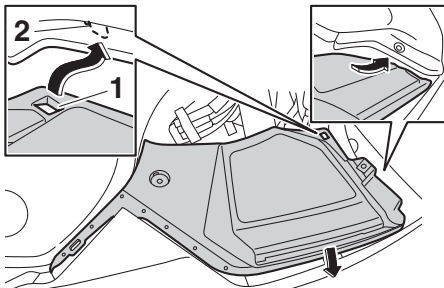

1. Sleuf
2. Uitsteeksel

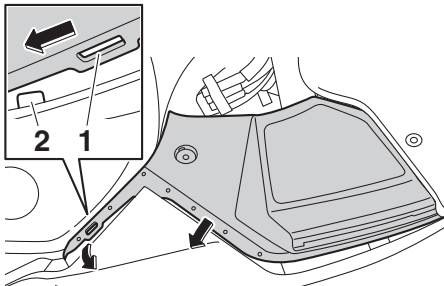

1. Sleuf
2. Uitsteeksel

OPMERKING

Zorg ervoor dat de zekeringen afgedekt zijn en zich aan de binnenzijde van de paneellip bevinden.

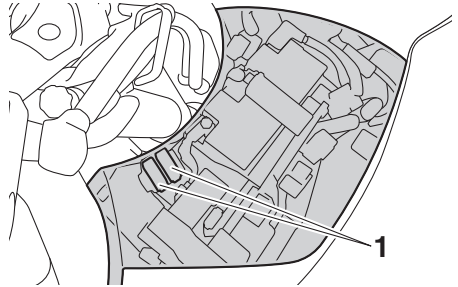

1. Zekering
2. Breng de bouten en de drukclips aan.

Panelen B en C

Verwijderen van een paneel

1. Verwijder de zadels. (Zie pagina 3-32.)
2. Verwijder de bouten en de snelsluit-schroeven.

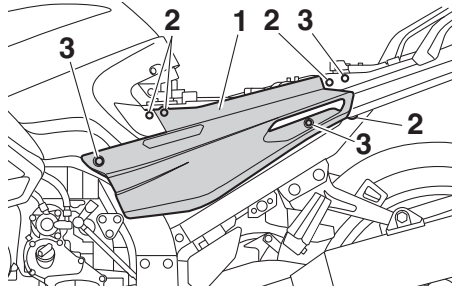

1. Paneel B
2. Snelsluit-schroef
3. Bout

Periodiek onderhoud en afstelling

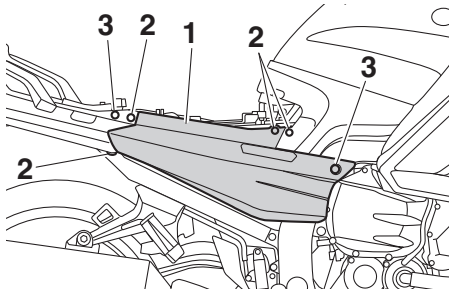

1. Paneel C
2. Snelsluiterschroef
3. Bout

3. Trek de onderzijde van het paneel naar buiten, trek de voorzijde van het paneel naar beneden en schuif het paneel dan naar voren om het aan de achterzijde los te maken zoals getoond.

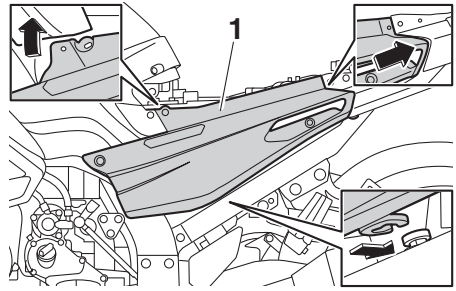

1. Paneel B
2. Breng de zadelen aan.

6

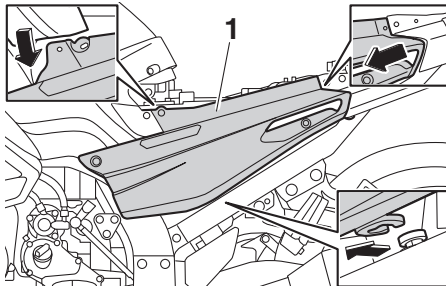

1. Paneel B

Aanbrengen van een paneel

1. Plaats het paneel in de oorspronkelijke positie en breng dan de bouten en snelsluiterschroeven aan.

DAU19653

Controleren van de bougies

Bougies vormen belangrijke onderdelen van de motor die periodiek moeten worden gecontroleerd, bij voorkeur door een Yamaha dealer. Omdat bougies door verhitting en neerslag altijd langzaam slijten, moeten de bougies worden verwijderd en gecontroleerd volgens de tijden genoemd in het periodieke smeer- en onderhoudschema. De conditie van de bougies kan daarnaast veel duidelijk maken over de conditie van de motor.

De porseleinen isolator rond de centrale elektrode moet licht tot gemiddeld bruin verkleurd zijn (de ideale kleur als normaal met het voertuig wordt gereden), en alle bougies in de motor horen dezelfde verkleuring te hebben. Wanneer een bougie een heel andere kleur vertoont, werkt de motor mogelijk niet naar behoren. Probeer dergelijke problemen niet zelf vast te stellen. Laat in plaats daarvan uw machine nakijken door een Yamaha dealer.

Vervang een bougie als de elektroden blijken te zijn afgesleten en als overmatige koolaanslag of andere neerslag gevonden wordt.

Voorgeschreven bougie:
NGK/CPR8EA-9

Voordat een bougie wordt aangebracht moet de elektrodenafstand met een draadvoelmaat worden gemeten; breng indien nodig de elektrodenafstand op specificatie.

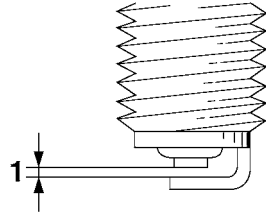

1. Elektrodenafstand

Elektrodenafstand:

0.8–0.9 mm (0.031–0.035 in)

Reinig het oppervlak van de bougiepakking en het pasvlak en verwijder eventueel vuil uit de schroefdraad van de bougie.

Aanhaalmoment:

Bougie:

13 Nm (1.3 m·kgf, 9.4 ft·lbf)

OPMERKING

Als geen momentsleutel beschikbaar is, wordt de bougie correct vastgezet door handvast te zetten en dan nog 1/4–1/2 slag verder te draaien. De bougie moet echter zo snel mogelijk naar het juiste aanhaalmoment worden aangedraaid.

DCA10841

LET OP

Gebruik geen gereedschap om de bougiekop te verwijderen of aan te brengen, om de bobinekabel niet te beschadigen. De bougiekop is mogelijk lastig te verwijderen omdat de rubber afdichting aan het uiteinde stevig vastzit. Haal de bougiekop los door hem heen en weer te draaien en tegelijkertijd los te trekken; breng de bougiekop aan door hem heen en weer te draaien en tegelijkertijd aan te drukken.

Filterbus

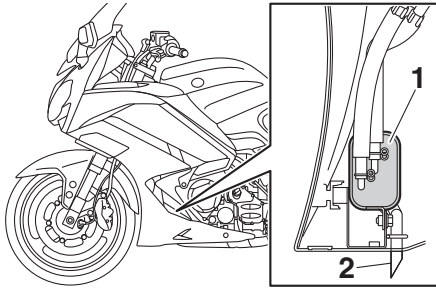

1. Filterbus
2. Tankbeluchtingssysteem

Dit model is voorzien van een filterbus die voorkomt dat brandstofdampen naar de atmosfeer ontsnappen. Controleer alvorens met deze machine te rijden het volgende:

- Controleer alle slangaansluitingen.
- Controleer de slangen en de filterbus op barsten of beschadiging. Vervang indien beschadigd.
- Controleer de ontluichtingsinrichting van de filterbus op verstopping en reinig deze indien nodig.

Motorolie en oliefilterpatroon

Vóór iedere rit moet het motorolieniveau worden gecontroleerd. Verder moet de olie worden vervast en de oliefilterpatroon worden vervangen volgens de intervalperiodes vermeld in het periodieke smeer- en onderhoudsschema.

Om het motorolieniveau te controleren

1. Zet de machine op de middenbok. Wanneer de machine iets schuin staat, kan het niveau al foutief worden afgelezen.
2. Start de motor, laat deze een paar minuten warmdraaien en zet hem dan af.
3. Wacht een paar minuten tot de olie tot rust is gekomen en controleer dan het olieniveau via het kijkglas links onder in het carter.

OPMERKING

Het motorolieniveau moet tussen de merkstrepen voor minimum- en maximumniveau staan.

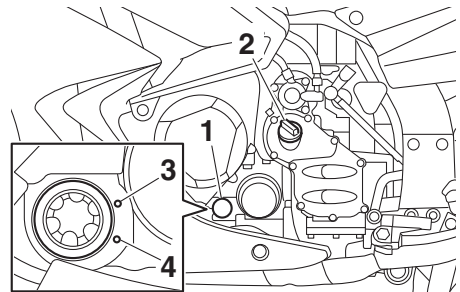

1. Kijkglas olieniveau
2. Olivuldop
3. Merkstreep maximumniveau
4. Merkstreep minimumniveau

4. Als de motorolie beneden de merkstreep voor minimumniveau staat, vul dan voldoende olie van de aanbevolen soort bij tot het correcte niveau.

Periodiek onderhoud en afstelling

Om de motorolie te verversen (met of zonder vervanging van oliefilterpatroon)

1. Zet de machine op een vlakke ondergrond.
2. Start de motor, laat deze een paar minuten warmdraaien en zet hem dan af.
3. Zet een olieopvangbak onder de motor om de gebruikte olie op te vangen.
4. Verwijder de olieuldop en de olieaftapplug met de pakking om de olie uit het carter te laten stromen.

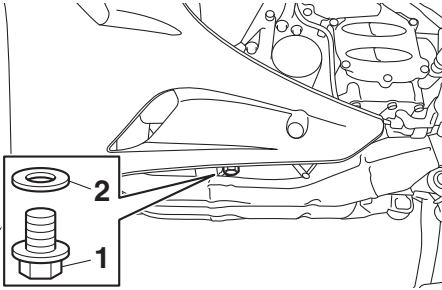

1. Olieaftapplug
2. Pakking

OPMERKING

Sla de stappen 5-7 over als de oliefilterpatroon niet wordt vervangen.

5. Verwijder de oliefilterpatroon met een oliefiltersleutel.

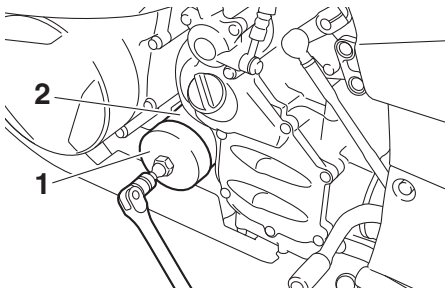

1. Oliefiltersleutel
2. Oliefilterpatroon

OPMERKING

De Yamaha dealer kan een oliefiltersleutel leveren.

6. Smeer een dun laagje schone motorolie op de O-ring van de nieuwe oliefilterpatroon.

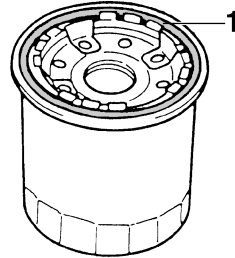

1. O-ring

OPMERKING

Zorg dat de O-ring correct aanligt.

7. Plaats de nieuwe oliefilterpatroon en zet deze dan met een momentsleutel vast met het voorgeschreven aanhaalmoment.

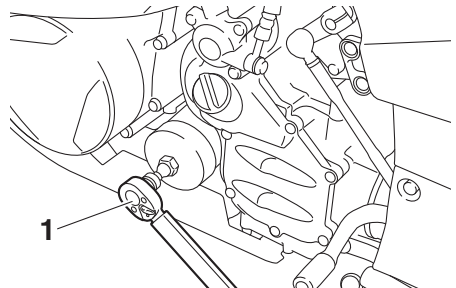

1. Momentsleutel

Aanhaalmoment:

Oliefilterpatroon:
17 Nm (1.7 m·kgf, 12 ft·lbf)

Periodiek onderhoud en afstelling

8. Monteer de olieaftapplug met een nieuwe pakking en zet de plug vast met het voorgeschreven aanhaalmoment.

Aanhaalmoment:

Olieaftapplug:
43 Nm (4.3 m·kgf, 31 ft·lbf)

9. Vul bij met de voorgeschreven hoeveelheid van de aanbevolen motorolie, breng dan de olievuldop aan en zet deze vast.

Aanbevolen motorolie:

Zie pagina 8-1.

Oliehoeveelheid:

Olieerversing:
3.80 L (4.02 US qt, 3.34 Imp.qt)
Met verwijderen van oliefilterelement:
4.00 L (4.23 US qt, 3.52 Imp.qt)

OPMERKING

Nadat de motor is gestart moet het waarschuwingsslampje olieniveau uitgaan als het olieniveau correct is.

DCA10402

LET OP

Zet de motor direct af als het waarschuwingsslampje olieniveau knippert of blijft branden en laat het voertuig controleren door een Yamaha dealer, zelfs als het olieniveau in orde is.

11. Zet de motor af, controleer dan het olieniveau en corrigeer indien nodig.

OPMERKING

Veeg enige gemorste olie af nadat de motor en het uitlaatsysteem zijn afgekoeld.

DCA11621

LET OP

- **Om het slippen van de koppeling te voorkomen (de motorolie smeert immers ook de koppeling) mogen geen chemische additieven worden toegevoegd. Gebruik geen oliën met een "CD" dieselspecificatie of oliën met een hogere kwaliteit dan gespecificeerd. Gebruik ook geen oliën met een "ENERGY CONSERVING II" of hogere aanduiding.**
 - **Zorg dat er geen verontreinigingen in het carter terecht komen.**
10. Start de motor, laat deze een paar minuten stationair draaien en controleer daarbij op olie lekkage. Als er sprake is van olie lekkage, zet de motor dan direct af en zoek de oorzaak.

DAU20017

Cardanolie

Vóór elke rit moet het cardanhuis worden gecontroleerd op olielekage. In geval van lekkage dient u de machine door een Yamaha dealer te laten nakijken en repareren. Controleer verder als volgt het niveau van de cardanolie en ververs de olie volgens de intervaltijden vermeld in het periodieke smeer- en onderhoudsschema.

DWA10371

! WAARSCHUWING

- Zorg ervoor dat geen verontreinigingen het cardanhuis kunnen binnendringen.
- Zorg dat er geen olie op de banden of wielen terecht komt.

Controleren van het olieniveau in het cardanhuis

1. Zet de machine op de middenbok.

OPMERKING

Zorg dat de machine rechtop staat bij het controleren van het olieniveau. Wanneer de machine iets schuin staat, kan het niveau al foutief worden afgelezen.

2. Verwijder de vulplug van de cardanolie met de pakking en controleer het olieniveau in het cardanhuis.

OPMERKING

Het olieniveau moet bij de rand van de vulopening staan.

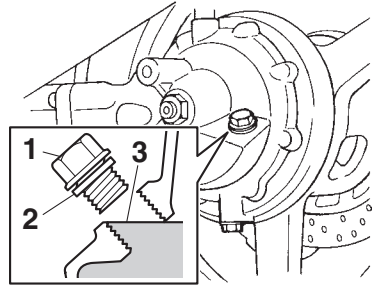

1. Vulplug cardanolie
2. Pakking
3. Correct olieniveau
3. Als de olie onder de rand van de vulopening staat, vul dan genoeg olie van de aanbevolen soort bij tot het correcte niveau.
4. Controleer of de pakking beschadigd is en vervang indien nodig.
5. Monteer de vulplug van de cardanolie met de pakking en zet de plug vast met het voorgeschreven aanhaalmoment.

Aanhaalmoment:

Vulplug cardanolie:
23 Nm (2.3 m-kgf, 17 ft-lbf)

Om de cardanolie te verversen

1. Zet de machine op een vlakke ondergrond.
2. Plaats een olieopvangbak onder het cardanhuis om de gebruikte olie op te vangen.
3. Verwijder de vulplug van de cardanolie en de aftapplug van de cardanolie met hun pakkingen om de olie uit het cardanhuis af te tappen.

Periodiek onderhoud en afstelling

DAU20071

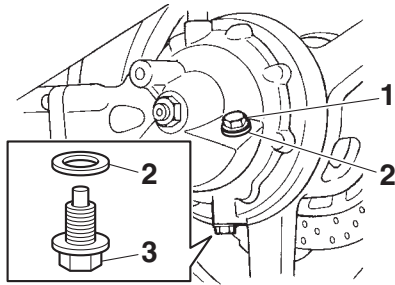

1. Vulplug cardanolie
 2. Pakking
 3. Aftapplug cardanolie
4. Monteer de aftapplug van de cardanolie met de nieuwe pakking en zet de plug vast met het voorgeschreven aanhaalmoment.

Aanhaalmoment:

Aftapplug cardanolie:
23 Nm (2.3 m·kgf, 17 ft·lbf)

5. Vul de aanbevolen cardanolie bij tot aan de rand van de vulopening.

Aanbevolen cardanolie:

Originele Yamaha cardanolie SAE
80W-90 API GL-5

Oliehoeveelheid:

0.20 L (0.21 US qt, 0.18 Imp.qt)

6. Controleer de pakking van de olie-vulplug op beschadiging en vervang indien nodig.
7. Monteer de olie-vulplug met de pakking en zet de plug vast met het voorgeschreven aanhaalmoment.

Aanhaalmoment:

Vulplug cardanolie:
23 Nm (2.3 m·kgf, 17 ft·lbf)

8. Controleer het cardanhuis op olie-lekkage. Zoek in geval van lekkage naar de oorzaak.

Koelvloeistof

Voor iedere rit moet het koelvloeistofniveau worden gecontroleerd. Ook moet de koelvloeistof worden verversd volgens de intervalperioden vermeld in het periodieke smeer- en onderhoudsschema.

DAU54163

Controleren van het koelvloeistofniveau

1. Zet de machine op de middenbok.

OPMERKING

- Het koelvloeistofniveau moet worden gecontroleerd terwijl de motor koud is, temperatuurverschillen zijn namelijk van invloed op het niveau.
- Zorg dat de machine rechtop staat bij het controleren van het koelvloeistofniveau. Wanneer de machine iets schuin staat, kan het niveau al foutief worden afgelezen.

2. Verwijder het linkerventilatiepaneel van het stroomlijnpaneel. (Zie pagina 3-38.)

3. Controleer het koelvloeistofniveau in het reservoir.

OPMERKING

Het koelvloeistofniveau moet tussen de merkstrepen voor minimum- en maximumniveau staan.

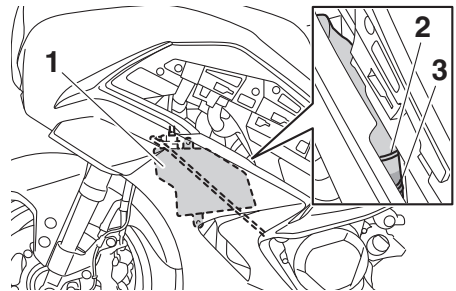

1. Koelvloeistofreservoir
2. Merkstreep maximumniveau
3. Merkstreep minimumniveau

Periodiek onderhoud en afstelling

4. Als het koelvloeistofniveau zich op of onder de merkstreep voor minimumniveau bevindt, open dan de reservoirdop.
- WAARSCHUWING!**
Verwijder alleen de dop van het koelvloeistofreservoir. Probeer nooit om de radiatorvuldop te verwijderen als de motor koud is.

[DWA15162]

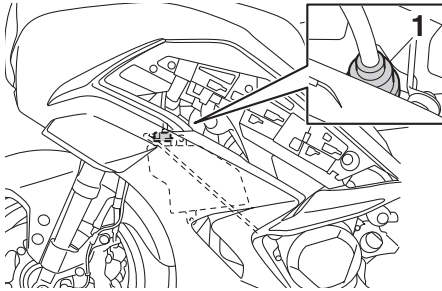

1. Dop koelvloeistofreservoir

5. Vul koelvloeistof of gedestilleerd water bij tot aan de merkstreep voor maximumniveau en sluit de reservoirdop.
- LET OP:** Als er geen koelvloeistof aanwezig is, gebruik dan in plaats daarvan gedestilleerd water of onthard leidingwater. Gebruik geen hard water of zout water, dit is schadelijk voor de motor. Als er in plaats van koelvloeistof water is gebruikt, vervang dit dan zo snel mogelijk door koelvloeistof, anders is het systeem niet beschermd tegen vorst en corrosie. Als er water aan de koelvloeistof is toegevoegd, laat dan een Yamaha dealer zo snel mogelijk het antivriesgehalte van de koelvloeistof controleren om te voorkomen dat de effectiviteit van de koelvloeistof afneemt. [DCA10473]

Inhoud koelvloeistofreservoir (tot aan de merkstreep voor maximumniveau):

0.25 L (0.26 US qt, 0.22 Imp.qt)

6. Monteer het paneel.

DAU33032

De koelvloeistof verversen

De koelvloeistof moet volgens de intervallperioden vermeld in het periodieke smeeren onderhoudsschema ververs worden. Laat de koelvloeistof verversen door een Yamaha dealer. **WAARSCHUWING! Probeer nooit om de radiatorvuldop te verwijderen als de motor warm is.** [DWA10382]

Periodiek onderhoud en afstelling

DAU72990

Luchtfilterelement reinigen

Het luchtfilterelement moet worden gereinigd of vervangen volgens de intervalperiodes vermeld in het periodieke smeeren- en onderhoudsschema. Reinig (of vervang) het luchtfilterelement vaker als u in zeer stoffige of vochtige gebieden rijdt.

1. Verwijder paneel B. (Zie pagina 6-7.)
2. Verwijder de luchtinlaatkap door de schroef en de snelsluitschroeven te verwijderen.

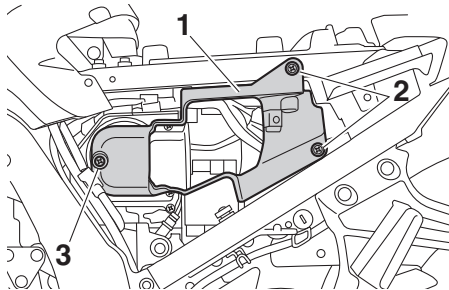

1. Luchtinlaatrooster
2. Snelsluitschroef
3. Schroef

3. Verwijder het luchtfilterdeksel door de schroeven te verwijderen.

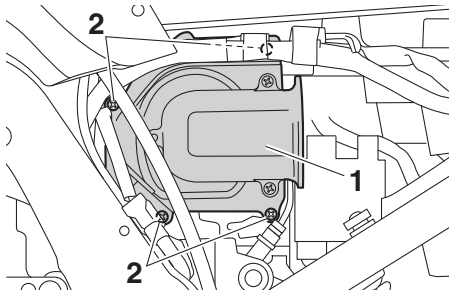

1. Luchtfilterdeksel
2. Schroef

4. Trek het luchtfilterelement uit.

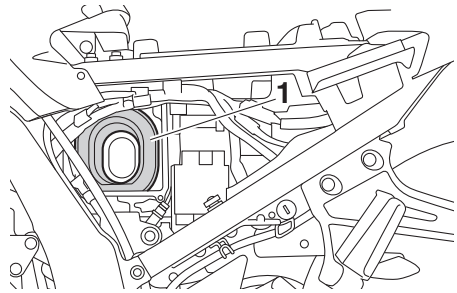

1. Luchtfilterelement

5. Geef een paar tikjes tegen het luchtfilterelement om het meeste stof en vuil te verwijderen en blaas dan het nog achtergebleven vuil weg met perslucht zoals afgebeeld. Vervang het luchtfilterelement als dit beschadigd is.

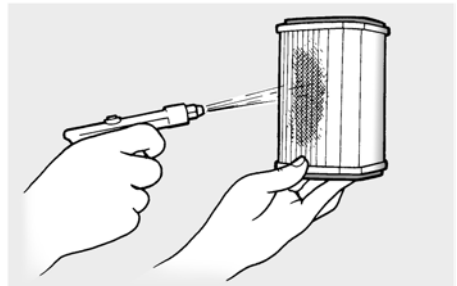

6. Steek het luchtfilterelement in het luchtfilterhuis. **LET OP:** Zorg ervoor dat het filterelement goed aanligt in het luchtfilterhuis. Laat de motor nooit draaien met het luchtfilterelement uitgenomen, hierdoor kunnen de zuiger(s) en/of cilinder(s) overmatig versleten raken. [DCA10482]
7. Monteer het luchtfilterdeksel door de schroeven aan te brengen. **LET OP:** Let erop dat de tankoverloopslang niet wordt afgekneeld. [DCA23280]

Periodiek onderhoud en afstelling

DAU44735

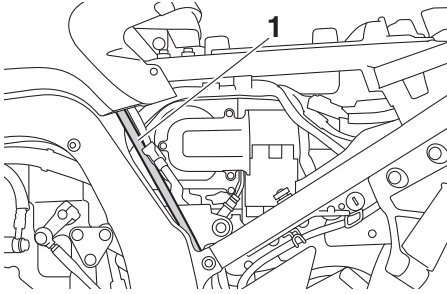

Stationair toerental controleren

Controleer het stationair toerental en laat het indien nodig door een Yamaha dealer bijstellen.

Stationair toerental:
1000–1100 tpm

1. Overloopslang brandstoftank
8. Monteer de luchtinlaatkap door de schroef en de snelsluitschroeven aan te brengen.
9. Monteer het paneel.

Periodiek onderhoud en afstelling

DAU21386

DAU21402

De vrije slag van de gasgreep controleren

Meet de vrije slag van de gasgreep zoals getoond.

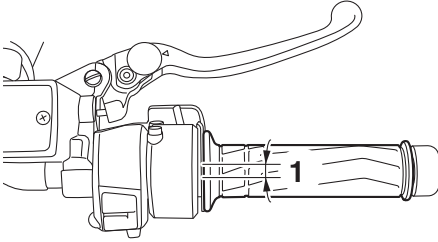

1. Vrije slag van gasgreep

Vrije slag van gasgreep:

1.0–3.0 mm (0.04–0.12 in)

6

Controleer de vrije slag van de gasgreep regelmatig en laat de vrije slag indien nodig afstellen door een Yamaha dealer.

Klepspeling

De klepspeling kan tijdens gebruik gaan afwijken, waardoor de lucht/brandstof-verhouding kan veranderen en/of het motorgeluid toeneemt. Om dit te voorkomen moet de klepspeling door een Yamaha dealer worden afgesteld volgens de intervalperioden vermeld in het periodieke smeer- en onderhoudsschema.

DAU64410

Banden

Banden zijn het enige contact tussen de machine en het wegdek. Veiligheid onder alle rijomstandigheden hangt af van een relatief klein contactoppervlak met het wegdek. Het is daarom essentieel om de banden te allen tijde in een goede conditie te houden en deze op tijd te vervangen door de voorgeschreven banden.

Bandenspanning

De bandenspanning moet voor elke rit worden gecontroleerd en indien nodig worden bijgesteld.

DWA10504

WAARSCHUWING

Rijden met deze machine met een onjuiste bandenspanning kan leiden tot verlies van de controle met mogelijk ernstig letsel of overlijden tot gevolg.

- De bandspanning moet worden gecontroleerd en afgesteld terwijl de banden koud zijn (wanneer de temperatuur van de banden gelijk is aan de omgevingstemperatuur).
- De bandspanning moet worden aangepast aan de rijsnelheid en het totale gewicht van rijder, passagier, bagage en accessoires dat voor dit model is vastgesteld.

Bandenspanning (gemeten op koude banden):

1 persoon:

Voor:

250 kPa (2.50 kgf/cm², 36 psi)

Achter:

290 kPa (2.90 kgf/cm², 42 psi)

2 personen:

Voor:

250 kPa (2.50 kgf/cm², 36 psi)

Achter:

290 kPa (2.90 kgf/cm², 42 psi)

Maximale belasting*:

212 kg (467 lb)

* Totaal gewicht van bestuurder, passagier, bagage en accessoires

DWA10512

WAARSCHUWING

Belaad uw machine nooit te zwaar. Rijden met een te zwaar belaste machine kan leiden tot een ongeval.

6

Inspectie van banden

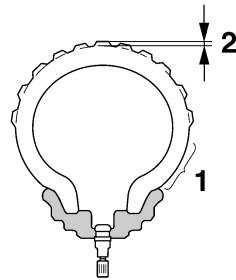

1. Wang van band
2. Bandprofiel diepte

Voor elke rit moeten de banden worden gecontroleerd. Als de bandprofiel diepte op het midden van de band de vermelde limiet heeft bereikt, de band spijkers of stukjes glas bevat of wanneer de wang van de band scheurtjes vertoont, moet de band onmiddellijk door een Yamaha dealer worden vervangen.

Periodiek onderhoud en afstelling

Minimale bandprofiel diepte (voor en achter):
1.6 mm (0.06 in)

OPMERKING

De slijtagelimiet voor bandprofiel diepte is voor diverse landen verschillend. Neem altijd de lokale voorschriften in acht.

DWA10472

WAARSCHUWING

- **Laat sterk versleten banden door een Yamaha dealer vervangen. Rijden op een machine met versleten banden is niet alleen verboden, maar dit heeft ook een averechts effect op de rijstabiliteit, waardoor u de macht over het stuur zou kunnen verliezen.**
- **De vervanging van onderdelen van wielen en remmen, inclusief banden, dient te worden overgelaten aan een Yamaha dealer, die over de nodige vakkundige kennis en ervaring beschikt om dit te doen.**
- **Rijd niet te snel direct na het verwisselen van een band. Het bandoppervlak dient eerst te zijn ingereden voordat het zijn optimale eigenschappen verkrijgt.**

Bandeninformatie

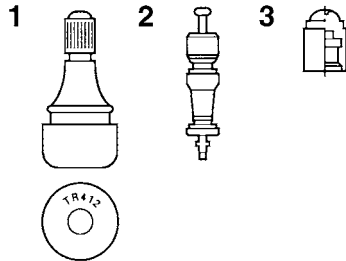

1. Bandventiel
2. Bandventielbuis
3. Bandventieldop met afdichting

Dit model is uitgerust met tubeless banden en bandventielen.

Banden verouderen, zelfs als ze niet of slechts sporadisch zijn gebruikt. Scheuren in het rubber van het loopvlak en de wang van de band, soms in combinatie met vervorming van het karkas, zijn een teken van veroudering. Oude banden moeten worden gecontroleerd door bandenspecialisten om na te gaan of ze geschikt zijn voor verder gebruik.

DWA10902

WAARSCHUWING

- **Monteer altijd voor- en achterbanden van hetzelfde merk en type. Verschillende banden kunnen het weggedrag van de machine veranderen, wat kan leiden tot een ongeval.**
- **Controleer altijd of de ventieldopjes stevig zijn bevestigd om zo lucht lekkage te voorkomen.**
- **Gebruik uitsluitend de hierna vermelde bandventielen en luchtventielbuisjes om te voorkomen dat de banden onder het rijden leeglopen.**

Na uitgebreide tests zijn alleen de hieronder vermelde banden door Yamaha goedgekeurd voor dit model.

Voorband:

Maat:

120/70ZR17M/C (58W)

Fabrikant/model:

BRIDGESTONE/BT023F E

Achterband:

Maat:

180/55ZR17M/C (73W)

Fabrikant/model:

BRIDGESTONE/BT023R E

VOOR en ACHTER:

Bandventiel:

TR412

Luchtventielbuis:

#9100 (origineel)

DWA10601

 **WAARSCHUWING**

Deze motorfiets is uitgerust met speciale banden die geschikt voor zeer hoge rijsnelheden. Let op het volgende om deze banden zo effectief mogelijk te kunnen gebruiken.

- Gebruik bij vervanging uitsluitend het voorgeschreven type banden. Bij andere banden is het risico op een klapband bij zeer hoge rijsnelheden niet denkbeeldig.
- Gloednieuwe banden bieden op sommige typen wegdek relatief weinig grip totdat ze zijn “ingere-den”. Het is dan ook verstandig de eerste 100 km (60 mi) nadat een nieuwe band is aangebracht rustig te blijven rijden en pas daarna de rijsnelheid te verhogen.
- Voordat met hoge snelheid wordt gereden moeten de banden zijn opgewarmd.
- Pas de bandspanning steeds aan volgens de rijomstandigheden.

Gietwielen

Let ten aanzien van de voorgeschreven wielen op het volgende voor een optimale prestatie, levensduur en veilige werking van uw voertuig.

- Voor elke rit moeten de velgranden worden gecontroleerd op scheurtjes, verbuiging, kromheid of andere schade. Laat in geval van schade het wiel door een Yamaha dealer vervangen. Probeer het wiel nooit zelf te repareren, hoe klein de reparatie ook is. Vervang een wiel dat vervormd is of haarscheurtjes vertoont.
- Na het vervangen van een wiel of band moet het wiel worden uitgebalanceerd. Een niet uitgebalanceerd wiel zal mogelijk slecht functioneren of kan een slechte wegligging en een verkorte levensduur van de banden tot gevolg hebben.

Koppelingshendel

Omdat dit model is uitgerust met een hydraulische koppelingsbediening, hoeft de vrije slag van de koppelingshendel niet te worden afgesteld. Wel moeten voor elke rit het niveau van de koppelingsvloeistof en het hydraulisch systeem op lekkage worden gecontroleerd. (Zie pagina 6-25.) Misschien zit er lucht in het koppelingsstelsel als de koppelingshendel te veel vrije slag heeft en schakelen moeizaam gaat, of als de koppeling slijpt en de machine slecht accelereert. Als er lucht in het hydraulisch systeem zit, moet het systeem door een Yamaha dealer worden ontvlucht voordat de motorfiets wordt gebruikt.

Vrije slag van remhendel controleren

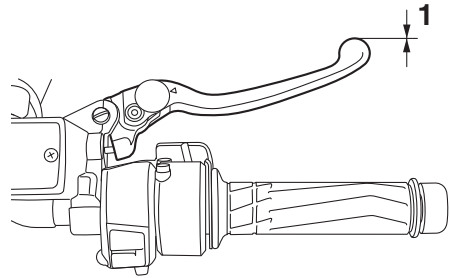

1. Geen vrije slag remhendel

Aan het uiteinde van de remhendel mag geen vrije slag aanwezig zijn. Als er toch een vrije slag is, laat dan een Yamaha dealer het remsysteem inspecteren.

DWA14212

WAARSCHUWING

Een zacht of sponzig gevoel in de remhendel kan betekenen dat er lucht in het hydraulisch systeem aanwezig is. Als er lucht in het hydraulisch systeem zit, laat dan het systeem door een Yamaha dealer ontvluchten voordat de machine wordt gebruikt. Lucht in het hydraulisch systeem heeft een negatief effect op de remwerking, waardoor u de macht over het stuur zou kunnen verliezen met een ongeluk als gevolg.

Remlichtschakelaars

DAU22283

Het remlicht, dat wordt geactiveerd door het rempedaal en de remhendel, moet oplichten **nét** voordat de remmen aangrijpen. Omdat de remlichtschakelaars deel uitmaken van het cruise-controlsysteem, moeten deze worden afgesteld door een Yamaha dealer die over de benodigde vakkennis en ervaring beschikt.

Controleren van voor- en achterremblokken

DAU22393

De remblokken in de voor- en achterrem moeten worden gecontroleerd op slijtage volgens de intervalperiodes voorgeschreven in het periodieke smeer- en onderhoudsschema.

Remblokken voorrem

DAU43432

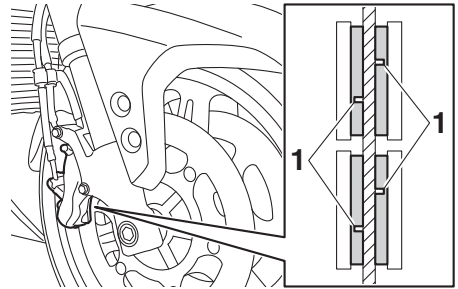

1. Slijtage-indicatorgroef remblok

De remklauwen van de voorrem zijn voorzien van twee rembloksets.

Elk voorremblok heeft een eigen slijtage-indicatorgroef, zodat het remblok kan worden gecontroleerd zonder de rem te demonteren. Let op de slijtage-indicatorgroef om de remblokslijtage te controleren. Wanneer een remblok zover is afgesleten dat de slijtage-indicatorgroef vrijwel is verdwenen, vraag dan een Yamaha dealer de remblokken als set te vervangen.

Periodiek onderhoud en afstelling

Remblokken achterrem

DAU22501

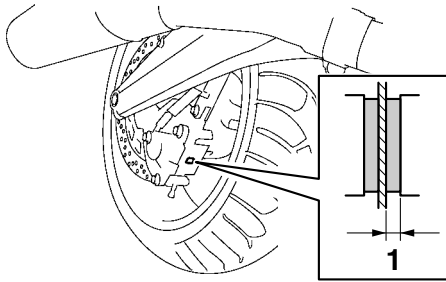

1. Remvoeringdikte

Controleer elk achterremblok op schade en meet de remvoeringsdikte. Als een remblok beschadigd is of als de remvoeringsdikte minder is dan 0.8 mm (0.03 in), vraag dan een Yamaha dealer de remblokken als set te vervangen.

Niveaus van rem- en koppelvloeistof controleren

DAU40272

Controleer alvorens te gaan rijden of de rem- en koppelvloeistof zich boven de merkstreep voor het minimumniveau bevinden. Zorg bij het controleren van de niveaus van de rem- en koppelvloeistof dat de bovenzijden van de reservoirs horizontaal staan. Vul indien nodig de rem- en koppelvloeistof bij.

Voorrem

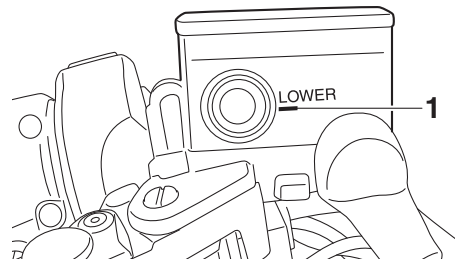

1. Merkstreep minimumniveau

Achterrem

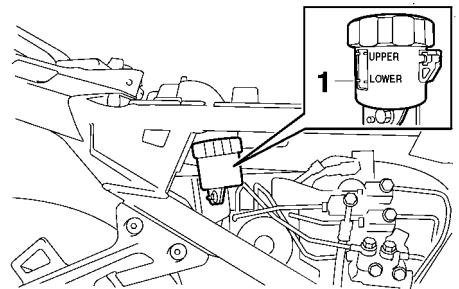

1. Merkstreep minimumniveau

Periodiek onderhoud en afstelling

Koppeling

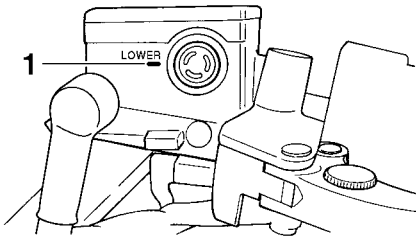

1. Merkstreep minimumniveau

OPMERKING

Het remvloeistofreservoir voor de achterrem bevindt zich achter paneel C. (Zie pagina 6-7.)

Aanbevolen rem- en koppelingsvloeistof:

DOT 4 remvloeistof

DWA16031

⚠ WAARSCHUWING

Onjuist uitgevoerd onderhoud kan resulteren in verlies van remvermogen of verminderde werking van de koppeling. Neem de volgende voorzorgsmaatregelen in acht:

- Bij een te laag rem- of koppelingsvloeistofniveau kan lucht binnendringen in het rem- of koppelingssysteem, waardoor de rem- of koppelingsprestaties afnemen.
- Reinig de reservoirdoppen alvorens deze te verwijderen. Gebruik uitsluitend DOT 4 remvloeistof uit een onaangebroken verpakking.
- Gebruik uitsluitend de aanbevolen remvloeistof, anders kunnen de rubberafdichtingen beschadigd raken met lekkage tot gevolg.

- Vul bij met hetzelfde type remvloeistof. Toevoeging van een ander type remvloeistof dan DOT 4 kan resulteren in een schadelijke chemische reactie.
- Pas op en zorg dat tijdens bijvullen geen water of stof het reservoir voor rem- of koppelingsvloeistof kan binnendringen. Water zal het kookpunt van de remvloeistof aanzienlijk verlagen zodat dampvorming kan optreden en vuil de hydraulisch bediende kleppen van de ABS eenheid kan verstopen.

DCA17641

LET OP

Remvloeistof kan gelakte of kunststof onderdelen beschadigen. Veeg gemorst remvloeistof steeds direct af.

Als het vloeistofniveau te ver daalt, raakt het vloeistofmembraan vervormd door de toenemende onderdruk. Breng het membraan terug in de oorspronkelijke vorm alvorens aan te brengen in het reservoir voor rem- of koppelingsvloeistof.

Naarmate de remblokken afslijten, zal het remvloeistofniveau geleidelijk verder dalen. Een laag remvloeistofniveau kan duiden op versleten remblokken en/of lekkage in het remsysteem. Controleer daarom de remblokken op slijtage en het remsysteem op lekkage. Een laag koppelingsvloeistofniveau kan duiden op lekkage in het koppelingssysteem. Controleer daarom het koppelingssysteem op lekkage. Als het rem- of koppelingsvloeistofniveau plotseling sterk daalt, moet u een controle laten uitvoeren door een Yamaha-dealer alvorens verder te rijden.

Rem- en koppelvloeistof verversen

Vraag een Yamaha dealer de rem- en de koppelvloeistof te verversen volgens de intervalperioden voorgeschreven in het periodieke smeer- en onderhoudsschema. Laat bovendien de oliekeerringen van de hoofdremcilinder en de koppelingshoofdcilinder, de remklauwen en de rem- en koppelingsslangen vervangen volgens de hierna vermelde intervalperioden of wanneer ze lekken of zijn beschadigd.

- Vloeistofafdichtingen: Vervang elke twee jaar.
- Rem- en koppelingsslangen: Vervang elke vier jaar.

Kabels controleren en smeren

De werking van alle bedieningskabels en de conditie van alle kabels moet voorafgaand aan elke rit worden gecontroleerd en de kabel en kabeleinden moeten indien nodig worden gesmeerd. Vraag een Yamaha dealer een kabel te controleren of te vervangen wanneer deze is beschadigd of niet soepel beweegt. **WAARSCHUWING! Schade aan de buitenbehuizing van kabels kan leiden tot interne roestvorming en storing veroorzaken met de beweging van kabels. Vervang beschadigde kabels zo snel mogelijk om onveilige omstandigheden te voorkomen.** [DWA10712]

Aanbevolen smeermiddel:

Yamaha-kabelsmeermiddel of een ander geschikt kabelsmeermiddel

DAU23115

DAU44276

Controleren en smeren van gasgreep en gaskabel

De werking van de gasgreep hoort voorafgaand aan elke rit te worden gecontroleerd. Daarnaast moet de kabel door een Yamaha dealer worden gesmeerd volgens de intervalperioden vermeld in het periodieke onderhoudsschema.

De gaskabel is voorzien van een rubber afdekking. Zorg ervoor dat de afdekking stevig is aangebracht. Zelfs als de afdekking correct is aangebracht, is de kabel niet volledig beschermd tegen binnendringend water. Let er daarom op dat er geen water direct op de afdekking of kabel komt bij het wassen van de machine. Als de kabel of de afdekking vies wordt, wrijf deze dan schoon met een vochtige doek.

Controleren en smeren van rem- en schakelpedalen

De werking van het rem- en het schakelpedaal moet voorafgaand aan elke rit worden gecontroleerd en de pedaalscharnierpunten moeten indien nodig worden gesmeerd.

Rempedaal

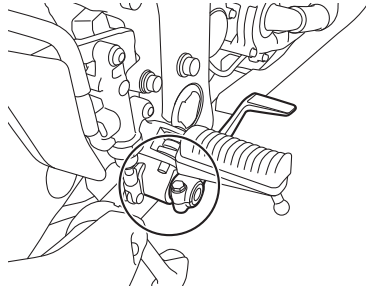

Schakelpedaal

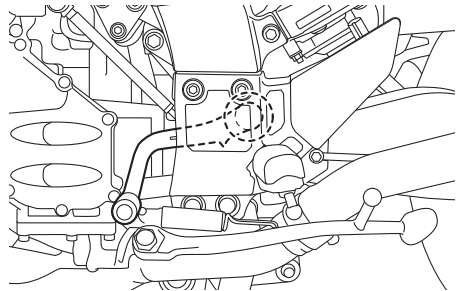

Aanbevolen smeermiddel:
Lithiumvet

Periodiek onderhoud en afstelling

DAU43602

Rem- en koppelingshendels controleren en smeren

De werking van de rem- en de koppelingshendel moet voorafgaand aan elke rit worden gecontroleerd en de hendelscharnierpunten moeten indien nodig worden gesmeerd.

Remhendel

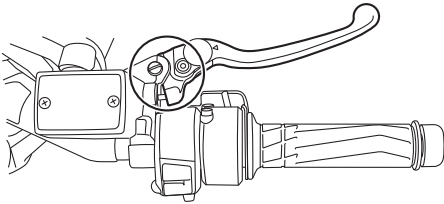

6

Koppelingshendel

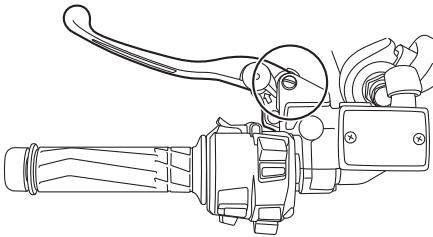

Aanbevolen smeermiddel:
Siliconenvet

DAU23215

Middenbok en zijstandaard controleren en smeren

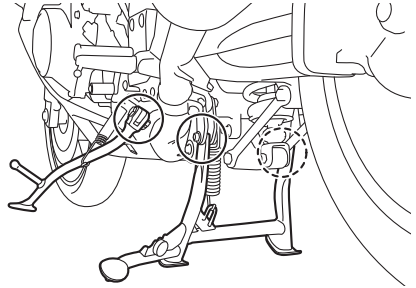

De werking van de middenbok en de zijstandaard moet voorafgaand aan elke rit worden gecontroleerd en de scharnierpunten en de metaal-op-metaal contactvlakken moeten indien nodig worden gesmeerd.

DWA10742

WAARSCHUWING

Als de middenbok of de zijstandaard niet soepel omhoog en omlaag beweegt, vraag dan een Yamaha dealer deze te controleren of te repareren. Een slecht functionerende middenbok of zijstandaard kan het wegdek raken en u afleiden, waardoor u de controle over de machine kunt verliezen.

Aanbevolen smeermiddel:
Lithiumvet

Periodiek onderhoud en afstelling

Smeren van de achterwielophanging

DAU23252

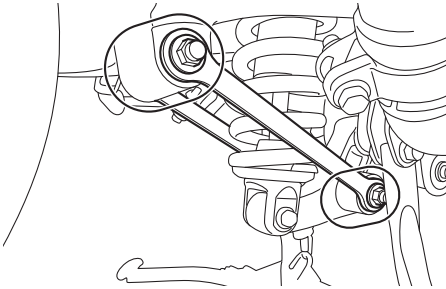

De scharnierpunten in de achterwielophanging moeten worden gesmeerd door een Yamaha dealer volgens de intervalperioden voorgeschreven in het periodieke smeeren onderhoudsschema.

Aanbevolen smeermiddel:
Lithiumvet

Achterbrugscharnierpunten smeren

DAUM1653

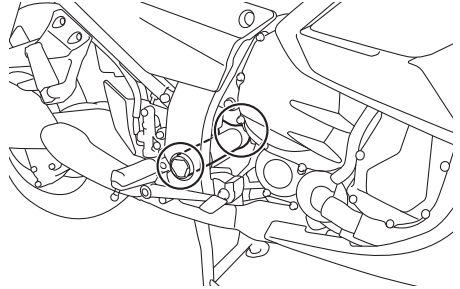

De achterbrugscharnierpunten moeten worden gesmeerd door een Yamaha dealer volgens de intervalperioden vermeld in het periodieke smeeren- en onderhoudsschema.

Aanbevolen smeermiddel:
Lithiumvet

Voorvork controleren

De conditie en de werking van de voorvork moeten als volgt worden gecontroleerd volgens de intervalperioden vermeld in het periodieke smeer- en onderhoudsschema.

Om de conditie te controleren

Controleer de binnenste vorkbuizen op krassen, beschadigingen en overmatige olielekage.

Om de werking te controleren

1. Zet de machine op een vlakke ondergrond en houd deze rechtop. **WAARSCHUWING! Ondersteun de machine zorgvuldig om omvallen en mogelijk letsel te voorkomen.**

[DWA10752]

2. Bekrachtig de voorrem en druk het stuur een paar keer stevig naar beneden om te controleren of de voorvork soepel in- en uitveert.

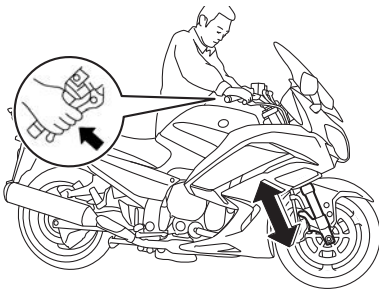

DCA10591

LET OP

Als schade wordt gevonden of de voorvork niet soepel beweegt, vraag dan een Yamaha dealer te repareren of te controleren.

Stuursysteem controleren

Losse of versleten balhoofdlaters kunnen gevaarlijk zijn. De werking van het stuursysteem moet als volgt worden gecontroleerd volgens de intervalperioden vermeld in het periodieke smeer- en onderhoudsschema.

1. Zet de machine op de middenbok. **WAARSCHUWING! Ondersteun de machine zorgvuldig om omvallen en mogelijk letsel te voorkomen.**

[DWA10752]

2. Houd de voorvorkpoten aan het onderste uiteinde beet en probeer ze naar voren en achteren te bewegen. Als speling wordt gevoeld, vraag dan een Yamaha dealer het stuursysteem te inspecteren of repareren.

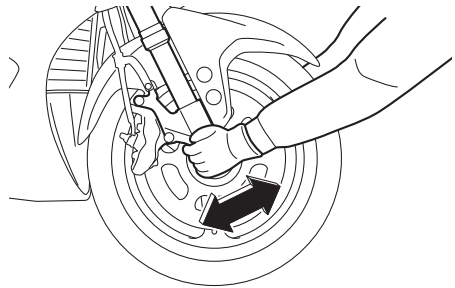

Controleren van wiellagers

DAU23292

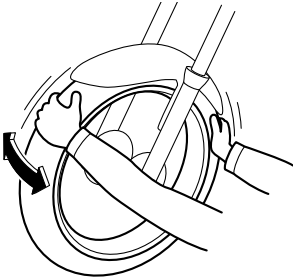

De voor- en achterwiellagers moeten worden gecontroleerd volgens de intervalperiodes voorgeschreven in het periodieke smeer- en onderhoudsschema. Als de wielnaaf speling vertoont of het wiel niet soepel draait, vraag dan een Yamaha dealer de wiellagers te controleren.

Accu

DAU39526



1. Accu
2. Positieve accukabel (rood)
3. Negatieve accukabel (zwart)

De accu bevindt zich onder paneel A. (Zie pagina 6-7.)

Dit model is voorzien van een VRLA (Valve Regulated Lead Acid)-accu. De elektrolyt hoeft niet te worden gecontroleerd en er hoeft geen gedistilleerd water te worden bijgevoerd. Het is echter wel nodig om de accukabelverbindingen te controleren en, indien nodig, vast te zetten.

DWA10761

WAARSCHUWING

- **Elektrolyt is giftig en gevaarlijk omdat het zwavelzuur bevat, een stof die ernstige brandwonden veroorzaakt. Vermijd contact met de huid, ogen of kleding en bescherm uw ogen altijd bij werkzaamheden nabij accu's. Voer als volgt EERSTE HULP uit als er lichamelijk contact is geweest met elektrolyt.**
 - **UITWENDIG:** Spoel overvloedig met water.
 - **INWENDIG:** Drink grote hoeveelheden water of melk en roep direct de hulp in van een arts.
 - **OGEN:** Spoel gedurende 15 minuten met water en roep direct medische hulp in.

Periodiek onderhoud en afstelling

- Accu's produceren het explosieve waterstofgas. Houd daarom vonken, open vuur, sigaretten e.d. uit de buurt van de accu en zorg voor voldoende ventilatie bij acculaden in een afgesloten ruimte.
 - HOUD DEZE EN ALLE ACCU'S BIJ-TEN BEREIK VAN KINDEREN.
-

4. Controleer na installatie of de accukabels correct zijn aangesloten op de accupolen.

DCA16531

LET OP

Houd de accu steeds opgeladen. Stallen van een ontladen accu kan leiden tot permanente accuschade.

Om de accu op te laden

Vraag zo snel mogelijk een Yamaha dealer de accu te laden als deze ontladen lijkt te zijn. Vergeet niet dat de accu sneller ontladen raakt als de machine is uitgerust met optionele elektrische accessoires.

DCA16522

LET OP

Voor het opladen van een VRLA (Valve Regulated Lead Acid)-accu is een speciale acculader (met constante spanning) vereist. Bij gebruik van een conventionele acculader raakt de accu beschadigd.

6

Om de accu op te bergen

1. Verwijder de accu als het voertuig langer dan een maand niet wordt gebruikt, laad hem volledig bij en zet dan weg op een koele en droge plek. **LET OP: Draai voordat u de accu verwijderd de sleutel naar "OFF" en haal dan eerst de negatieve kabel en daarna de positieve kabel los.**

[DCA16303]

2. Als de accu langer dan twee maanden wordt weggeborgen, moet deze minstens eenmaal per maand worden gecontroleerd; laad de accu dan indien nodig steeds volledig bij.
3. Laad de accu volledig bij alvorens te installeren. **LET OP: Draai voordat u de accu plaatst de sleutel naar "OFF" en sluit vervolgens eerst de positieve kabel en daarna de negatieve kabel aan.** [DCA16841]

DAU54515

Zekeringen vervangen

De zekeringenkastjes en afzonderlijke zekeringen bevinden zich onder paneel A. (Zie pagina 6-7.)

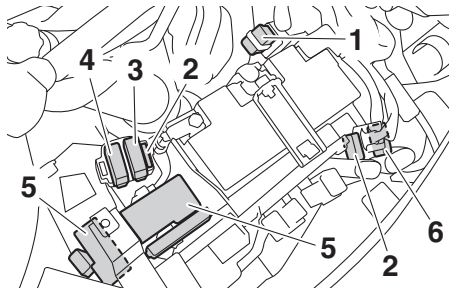

1. Hoofdzekering
2. Reservezekering
3. Cruise control zekering
4. Zekering remlicht
5. Zekeringenkastje
6. Hoofdzekering 2

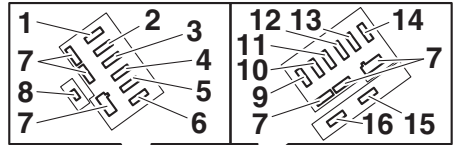

1. Zekering ABS-motor
2. Zekering van de ABS-solenoïdeklep
3. Zekering brandstofinjectiesysteem
4. Backup-zekering (voor klok en startblokkeersysteem)
5. Zekering elektronische smookklep
6. Koplampzekering
7. Reservezekering
8. Zekering vering
9. Zekering signaleringssysteem
10. Aansluitzekering 1 (voor gelijkstroom aansluitcontact voor accessoires)
11. Zekering ABS-regeleenheid
12. Zekering ontstekingsysteem
13. Zekering rechter radiatorkoelvinmotor
14. Zekering linker radiatorkoelvinmotor
15. Zekering alarmverlichtingssysteem
16. Zekering kuipruitstelmotor

Vervang een zekering als volgt als deze is doorgebrand.

1. Draai de contactsleutel naar "OFF" en schakel het betreffende elektrische circuit uit.
2. Verwijder de doorgebrande zekering en breng een nieuwe zekering met de voorgeschreven ampèrewaarde aan.
WAARSCHUWING! Gebruik geen zekeringen met een hogere ampèrage dan aanbevolen om ernstige schade aan het elektrische systeem en mogelijk brand te voorkomen.

[DWA15132]

Voorgescreven zekeringen:

Hoofdzekering:	50.0 A
Hoofdzekering 2:	30.0 A
Aansluitzekering 1:	3.0 A
Koplampzekering:	7.5 A
Remlicht zekering:	1.0 A
Zekering signaleringssysteem:	7.5 A
Zekering ontstekingssysteem:	20.0 A
Zekering radiatorkoelvin:	10.0 A × 2
Backup-zekering:	7.5 A
Circuitzekering alarmverlichtingssysteem:	7.5 A
Zekering brandstofinjectiesysteem:	15.0 A
Zekering ABS-regeleenheid:	7.5 A
Zekering ABS-motor:	30.0 A
Zekering van de ABS-solenoïdeklep:	20.0 A
Zekering vering:	15.0 A
Zekering cruise control:	1.0 A
Zekering kuipruitmotor:	20.0 A
Zekering elektronische smoorklep:	7.5 A

Voertuigverlichting

Dit model is volledig uitgerust met lampen van het LED-type. Er zijn geen vervangbare gloeilampen.

Als een lampje niet gaat branden, controleer dan de zekeringen en laat vervolgens een Yamaha dealer de machine controleren.

DCA16581

LET OP

Plak geen kleurfolie of stickers op de koplampens.

3. Draai de contactsleutel naar "ON" en schakel het betreffende elektrische circuit in om te zien of de apparatuur werkt.
4. Als de zekering direct opnieuw doorbrandt, vraag dan een Yamaha dealer het elektrisch systeem te controleren.

DAU25872

Problemen oplossen

Yamaha motorfietsen ondergaan een grondige inspectie voordat ze vanaf de fabriek op transport gaan, maar tijdens gebruik kunnen toch storingen optreden. Problemen in de brandstof-, compressie- of ontstekingsystemen kunnen bijvoorbeeld de oorzaak zijn van slecht starten of een afname in motorvermogen.

In de volgende storingszoekschema's is een snelle en gemakkelijke werkwijze weergegeven om deze vitale systemen zelf te kunnen controleren. Ga met uw motorfiets echter wel naar een Yamaha dealer als reparaties nodig zijn, hier zijn vakkundige monteurs aanwezig die beschikken over het benodigde gereedschap en de ervaring en vakkennis om het nodige onderhoud aan de motorfiets correct te verrichten.

Gebruik uitsluitend originele Yamaha vervangingsonderdelen. Niet-originele onderdelen lijken misschien op Yamaha onderdelen maar zijn toch vaak van mindere kwaliteit en hebben een kortere levensduur, zodat dan later mogelijk toch dure reparaties nodig zijn.

DWA15142

WAARSCHUWING

Rook niet tijdens het controleren van het brandstofsysteem en let erop dat er geen open vuur of vonken in de omgeving zijn, inclusief waakvlammen van geisers of ovens. Benzine en benzinedampen kunnen vlam vatten of exploderen, met ernstig letsel of schade aan eigendommen tot gevolg.

Periodiek onderhoud en afstelling

DAU63470

Storingzoekschema's

Startproblemen of slechte werking van de motor

1. Brandstof

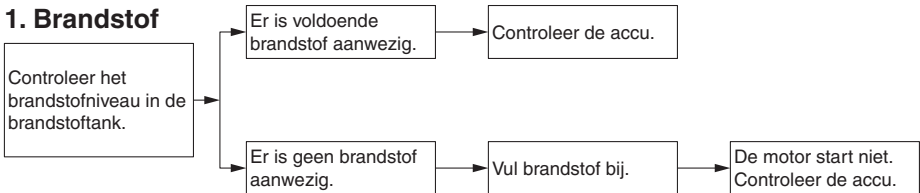

2. Accu

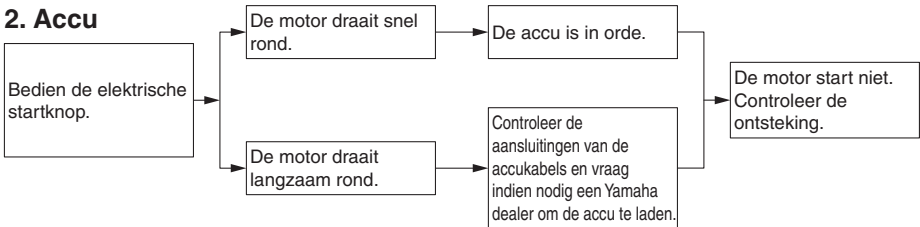

3. Ontsteking

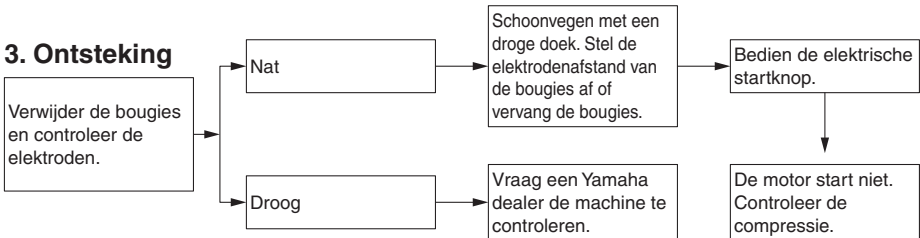

4. Compressie

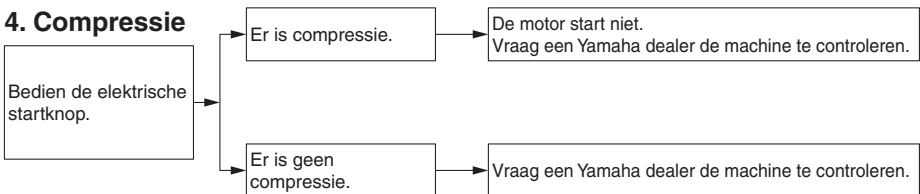

Periodiek onderhoud en afstelling

Oververhitte motor

DWAT1041

WAARSCHUWING

- **Verwijder de radiatorvuldop niet terwijl de motor en de koelvloeistofradiator nog heet zijn. Hete vloeistof en stoom kunnen naar buiten spuiten en zo ernstige brandwonden veroorzaken. Wacht tot de motor is afgekoeld.**
- **Breng een dikke doek, bijvoorbeeld een handdoek, aan over de radiatorvuldop en draai deze dan langzaam linksom tegen de aanslag zodat de nog aanwezige druk kan ontsnappen. Druk de dop omlaag zodra het siggeluid stopt en draai deze linksom en verwijder de dop.**

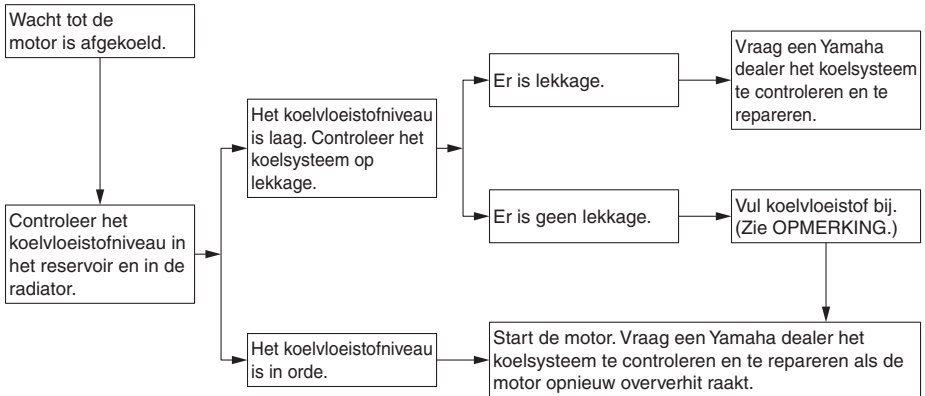

6

OPMERKING

Als geen koelvloeistof beschikbaar is, kan tijdelijk leidingwater worden gebruikt, maar dit moet wel zo snel mogelijk door de voorgeschreven koelvloeistof worden vervangen.

Matkleur, let op

DAU37834

DAU54671

LET OP

DCA15193

Sommige modellen zijn uitgerust met matkleurige onderdelen. Raadpleeg een Yamaha dealer voor advies over wat voor producten gebruikt moeten worden om het voertuig te reinigen. Het gebruik van een borsteltje, chemische producten of reinigingsmiddelen tijdens het reinigen van deze onderdelen kan het oppervlak bekrassen of beschadigen. Ook was moet niet worden aangebracht op een van de matkleurige onderdelen.

Verzorging

De open constructie van een motorfiets maakt de fraaie techniek beter zichtbaar, maar de machine is hierdoor ook kwetsbaarder. Er kan roestvorming en corrosie optreden, ook al zijn hoogwaardige componenten gebruikt. Een roestige uitlaatpijp valt bij een auto niet zo op, maar doet bij een motorfiets afbreuk aan het algehele uiterlijk. Regelmatige en correcte verzorging is niet alleen vereist volgens de garantiebepalingen, maar zorgt ook dat de motorfiets er langer mooi uit blijft zien, verlengt de levensduur en verbetert de prestaties.

Alvorens te reinigen

1. Dek de uitlaatdemperopeningen af met plastic zakken nadat de motor is afgekoeld.
2. Controleer of alle doppen en afdekkpluggen, ook de bougiedoppen, en alle elektrische stekkers en aansluitingen stevig zijn bevestigd.
3. Verwijder hardnekkige vervuiling, zoals verbrande olie op het carter, met een ontvetter en een borstel, maar gebruik dergelijke producten nooit op afdichtingen, pakkingen en wielassen. Spoel vuil en ontvetter altijd af met water.

Reinigen

DCA10773

LET OP

- Vermijd het gebruik van sterke en bijtende wielreinigingsmiddelen, vooral bij spaakwielen. Als dergelijke producten toch worden gebruikt om hardnekkig vuil los te maken, laat het reinigingsmiddel dan niet langer inwerken dan is vermeld in de gebruiksinstructies. Spoel vervolgens grondig na met water, laat direct drogen en breng daarna een corrosiewerende spray aan.

Verzorging en stalling van de motorfiets

- Bij verkeerd reinigen kunnen kunststof delen (zoals stroomlijnpanelen, framepanelen, kuipruiten, koplamplenzen, lenzen van de instrumentenverlichting enz.) en de uitlaatdempers beschadigd raken. Gebruik alleen een zachte, schone doek of een spons met water om kunststof delen te reinigen. Als de kunststof delen met water niet afdoende kunnen worden gereinigd, kan een mild reinigingsmiddel met water worden gebruikt. Spoel reinigingsmiddelresten zorgvuldig af met grote hoeveelheden water, aangezien ze de kunststof delen kunnen beschadigen.
- Gebruik geen bijtende chemische reinigingsmiddelen op kunststof delen. Vermijd het gebruik van doeken of sponzen die in contact zijn geweest met bijtende of schurende reinigingsmiddelen, oplosmiddelen of thinner, brandstof (benzine), roestverwijderingsmiddelen of corrosieremmers, remvloeistof, anti-vries of elektrolyt.
- Gebruik geen hogedrukreinigers of stoomreinigers, omdat dan op de volgende plaatsen water kan doordringen en zo schade kan ontstaan: afdachtingen (van wiel- en achterbruglagers, voorvork en remmen), elektrische componenten (kabelstekkers, messtekkers, instrumenten, schakelaars en verlichting), beluchtungs- en ontluchtungs-slangen.
- Bij motorfietsen met een kuipruit: Gebruik geen bijtende reinigingsmiddelen of harde sponzen, deze veroorzaken dofheid en laten krasjes achter. Sommige reinigingsmiddelen voor kunststof laten eveneens krasjes achter op de kuipruit. Test het product op een

klein, niet-zichtbaar gedeelte van de kuipruit om zeker te zijn dat geen sporen achterblijven op de kuipruit. Als de kuipruit krasjes vertoont, breng dan na wassen een hoogwaardige polish voor gebruik op kunststof aan.

Na normaal gebruik

Verwijder vuil met warm water, een mild reinigingsmiddel en een zachte, schone spons en spoel dan grondig met schoon water. Gebruik een tandenborstel of fles-senborstel voor moeilijk bereikbare plekken. Hardnekkig vastzittend vuil en insectenresten laten gemakkelijker los als de bewuste plek alvorens te reinigen een paar minuten met een vochtige doek wordt bedekt.

Na rijden in regen, aan de kust of op bepekelde wegen

Zeelucht en wegenzout waarmee wegen in de winter worden bestrooid hebben in combinatie met water een zeer corrosieve werking; handel daarom als volgt na een rit in een regenbui, nabij de kust of op bepekelde wegen.

OPMERKING

In de winter gestrooid wegenzout kan nog tot in de lente aanwezig blijven.

1. Reinig de motorfiets met koud water en een mild reinigingsmiddel nadat de motor is afgekoeld. **LET OP: Gebruik geen warm water, dit versnelt de corrosieve werking van het zout.**

[DCA10792]

2. Laat de motorfiets drogen en breng dan met een spuitbus een corrosiewerend middel aan op alle metalen delen, ook op verchroomde en vernikkelde componenten, om zo corrosie te voorkomen.

Verzorging en stalling van de motorfiets

Windscherm reinigen

Vermijd alkalische of zuurhoudende reinigingsmiddelen, benzine, remvloeistof of enig ander oplosmiddel. Reinig het windscherm met een doek of spons die is bevochtigd met een neutraal reinigingsmiddel en was het vervolgens grondig af met water. Gebruik voor extra reiniging Yamaha reinigingsmiddel voor windschermen of een ander hoogwaardig reinigingsproduct. Sommige kunststofreinigers kunnen krassen achterlaten op het windscherm. Test dergelijke producten eerst op een deel van het windscherm dat uw zicht niet beïnvloedt.

Na reiniging

1. Droog de motorfiets met een zeemleren lap of een vochtabsorberende doek.
2. Gebruik een chroompolish om verchromde, aluminium en roestvrijstalen delen te doen glanzen, ook het uitlaatsysteem. (Zelfs thermische verkleuringen op roestvrijstalen uitlaatsystemen kunnen door oppoetsen worden verwijderd.)
3. Het is aan te bevelen om met een spuitbus een corrosiewerend middel aan te brengen op alle metalen delen, ook op verchromde en vernikkelde componenten, om zo corrosie te voorkomen.
4. Gebruik oliespray als universeel schoonmaakmiddel om nog achtergebleven vuil te verwijderen.
5. Werk kleine lakbeschadigingen door steenslag e.d. bij.
6. Zet alle gelakte oppervlakken in de was.
7. Laat de motorfiets volledig drogen alvorens deze te stallen of af te dekken.

DWA11132

WAARSCHUWING

Verontreiniging van de remmen of banden kan leiden tot verlies van de controle over de machine.

- **Controleer of er geen olie of was op de remmen of banden zit.**
- **Reinig de remschijven en remvoeringen indien nodig met een normale remschijfreiniger of aceton en spoel de banden schoon met lauw water en een mild reinigingsmiddel. Test de remwerking en het weggedrag van de machine in bochten voordat u met hoge snelheden gaat rijden.**

DCA10801

LET OP

- **Breng een geringe hoeveelheid oliespray en was aan en verwijder overtollige hoeveelheden.**
- **Breng oliespray of was nooit aan op rubber of kunststof delen, behandel deze met een daartoe bestemd verzorgingsmiddel.**
- **Vermijd het gebruik van schurende poetsmiddelen, deze tasten de lak aan.**

OPMERKING

- **Vraag een Yamaha dealer om advies over de te gebruiken producten.**
- **Door wassen, regenachtig weer of een vochtig klimaat kan de koplamp lens beslagen raken. Inschakelen van de koplamp gedurende een korte periode zal helpen bij de verwijdering van het vocht.**

Verzorging en stalling van de motorfiets

Stalling

DAU26244

Korte termijn

Stal uw motorfiets steeds op een koele en droge plek en bescherm indien nodig tegen stof met een luchtdoorlatende stallinghoes. Zorg ervoor dat de motor en het uitlaatsysteem zijn afgekoeld alvorens de motorfiets af te dekken.

DCA10811

LET OP

- Als de motorfiets wordt gestald in een slecht geventileerde ruimte of in vochtige toestand wordt afgedekt met een hoes of een dekzeil, zal water en vocht kunnen binnendringen en roestvorming veroorzaken.
- Voorkom corrosie door de machine niet te stallen in een vochtige kelder, een stal (i.v.m. de aanwezigheid van ammoniakdamp) en in een opslagruimte voor sterke chemicaliën.

Lange termijn

Alvorens uw motorfiets gedurende meerdere maanden aaneen te stallen:

1. Volg alle instructies op in de paragraaf "Verzorging" in dit hoofdstuk.
2. Vul de brandstoftank en voeg een stabilisatoradditief (indien verkrijgbaar) toe om roestvorming in de tank en achteruitgang van de brandstof te voorkomen.
3. Voer de volgende stappen uit om de cilinders, de zuigerveren etc. te beschermen tegen corrosie.
 - a. Verwijder de bougiesdoppen en de bougies.
 - b. Giet een theelepel motorolie in elk bougiegat.

- c. Breng de bougiesdoppen aan op de bougies en leg dan de bougies zodanig op de cilinderkop dat de elektroden aan massa liggen. (Dit voorkomt vonken tijdens de volgende stap.)
- d. Laat de motor een paar keer rond-draaien op de startmotor. (De cilinderwanden worden zo geolied.)
WAARSCHUWING! Verbind de bougie-elektrodes met de massa bij het ronddraaien van de motor om schade of letsel door vonk Vorming te voorkomen.

[DWA10952]

- e. Haal de bougiesdoppen los van de bougies en breng dan de bougies en de bougiesdoppen weer aan.
4. Smeer alle bedieningskabels en scharnierpunten van alle hendels en pedalen en van de zijstandaard/middenbok.
5. Controleer de bandenspanning, corrigeer deze indien nodig en breng dan de motorfiets omhoog, zodat beide wielen los van de grond zijn. Een andere mogelijkheid is de wielen elke maand iets te draaien, zodat de banden niet op één gedeelte sterker achteruitgaan.
6. Dek de uitlaatdemperopeningen af met een plastic zak om te voorkomen dat vocht kan binnendringen.
7. Verwijder de accu en laad deze volledig bij. Berg de accu op een koele en droge plek op en laad deze eens per maand bij. Berg de accu niet op een overmatig koude of warme plek op [onder 0 °C (30 °F) of boven 30 °C (90 °F)]. Zie pagina 6-32 voor meer informatie over het opbergen van de accu.

Verzorging en stalling van de motorfiets

OPMERKING _____

Voer eventueel benodigde reparaties uit voordat u uw motorfiets stalt.

Afmetingen:

- Totale lengte:
2230 mm (87.8 in)
- Totale breedte:
750 mm (29.5 in)
- Totale hoogte:
1325/1455 mm (52.2/57.3 in)
- Zadelhoogte:
805/825 mm (31.7/32.5 in)
- Wielbasis:
1545 mm (60.8 in)
- Grondspeling:
125 mm (4.92 in)
- Kleinste draaicirkel:
3.2 m (10.50 ft)

Gewicht:

- Rijklaar gewicht:
292 kg (644 lb)

Motor:

- Verbrandingscyclus:
4-takt
- Koelsysteem:
Vloeistofgekoeld
- Kleppenmechanisme:
DOHC
- Cilinderopstelling:
In lijn
- Aantal cilinders:
4-cilinder
- Slagvolume:
1298 cm³
- Boring × slag:
79.0 × 66.2 mm (3.11 × 2.61 in)
- Compressieverhouding:
10.8 : 1
- Startsysteem:
Elektrische startmotor
- Smeersysteem:
Wet sump

Motorolie:

- Aanbevolen merk:
YAMALUBE
- SAE-viscositeitsklassen:
10W-40
- Aanbevolen kwaliteit motorolie:
API service type SG of hoger, JASO
MA-norm
- Hoeveelheid motorolie:
Olieverversing:
3.80 L (4.02 US qt, 3.34 Imp.qt)

- Met verwijderen van oliefilterelement:
4.00 L (4.23 US qt, 3.52 Imp.qt)

Cardanolie:

- Type:
Originele Yamaha cardanolie SAE 80W-90
API GL-5
- Hoeveelheid:
0.20 L (0.21 US qt, 0.18 Imp.qt)

Hoeveelheid koelvloeistof:

- Koelvloeistofreservoir (tot aan de merkstreep
voor maximumniveau):
0.25 L (0.26 US qt, 0.22 Imp.qt)
- Radiator (inclusief alle leidingen):
2.60 L (2.75 US qt, 2.29 Imp.qt)

Luchtfilter:

- Luchtfilterelement:
Droog element

Brandstof:

- Aanbevolen brandstof:
Normale loodvrije benzine (gasohol [E10]
acceptabel)
- Inhoud brandstoftank:
25 L (6.6 US gal, 5.5 Imp. gal)
- Hoeveelheid reservebrandstof:
5.5 L (1.45 US gal, 1.21 Imp.gal)

Brandstofinjectie:

- Gasklephuis:
Het teken van identificatie:
B881 00

Bougie(s):

- Fabrikant/model:
NGK/CPR8EA-9
- Elektrodenafstand:
0.8–0.9 mm (0.031–0.035 in)

Koppeling:

- Type koppeling:
Nat, meervoudige plaat

Aandrijflijn:

- Primaire reductieverhouding:
1.563 (75/48)
- Eindoverbrenging:
As
- Secundaire reductieverhouding:
2.693 (34/36 × 21/27 × 33/9)
- Type versnellingsbak:
Constant mesh, 6 versnellingen
- Overbrengingsverhoudingen:
1e:
2.500 (35/14)

Specificaties

- 2e: 1.722 (31/18)
- 3e: 1.350 (27/20)
- 4e: 1.111 (30/27)
- 5e: 0.963 (26/27)
- 6e: 0.846 (22/26)

Chassis:

- Type frame: Diamantframe
- Spoorhoek: 26.0 graden
- Naspoor: 109 mm (4.3 in)

Voorband:

- Type: Tubeless
- Maat: 120/70ZR17M/C (58W)
- Fabrikant/model: BRIDGESTONE/BT023F E

Achterband:

- Type: Tubeless
- Maat: 180/55ZR17M/C (73W)
- Fabrikant/model: BRIDGESTONE/BT023R E

Belading:

- Maximale belasting: 212 kg (467 lb)
(Totaalgewicht van bestuurder, passagier, bagage en accessoires)

Bandenspanning (gemeten aan koude banden):

- 1 persoon:
 - Voor: 250 kPa (2.50 kgf/cm², 36 psi)
 - Achter: 290 kPa (2.90 kgf/cm², 42 psi)
- 2 personen:
 - Voor: 250 kPa (2.50 kgf/cm², 36 psi)
 - Achter: 290 kPa (2.90 kgf/cm², 42 psi)

Voorwiel:

- Type wiel: Gietwiel
- Velgmaat: 17M/C x MT3.50

Achterwiel:

- Type wiel: Gietwiel
- Velgmaat: 17M/C x MT5.50

Gekoppeld remsysteem:

- Bediening: Geactiveerd door achterrem

Voorrem:

- Type: Hydraulische dubbele schijfrem
- Aanbevolen remvloeistof: DOT 4

Achterrem:

- Type: Hydraulische enkele schijfrem
- Aanbevolen remvloeistof: DOT 4

Voorwielophanging:

- Type: Telescoopvork
- Veer: Schroefveer
- Schokdemper: Hydraulische schokdemper
- Veerweg: 135 mm (5.3 in)

Achterwielophanging:

- Type: Achterbrug (link-ophanging)
- Veer: Schroefveer
- Schokdemper: Gasgevulde hydraulische schokdemper
- Veerweg: 125 mm (4.9 in)

Elektrische installatie:

- Systeemspanning: 12 V
- Ontstekingsstelsel: Transistorontsteking
- Laadsysteem: Wisselstroomdynamo met permanente magneten

Accu:

Model:
GT14B-4
Voltage, capaciteit:
12 V, 12.0 Ah (10 HR)

Wattage gloeilamp x aantal:

Koplamp:
LED
Remlicht/achterlicht unit:
LED
Voorste richtingaanwijzer:
LED
Achterste richtingaanwijzer:
LED
Parkeerlicht:
LED
Kentekenverlichting:
LED
Instrumentenverlichting:
LED
Controlelampje vrijstand:
LED
Controlelampje grootlicht:
LED
Waarschuwinglampje olieniveau:
LED
Controlelampje richtingaanwijzers:
LED
Waarschuwinglampje motorstoring:
LED
ABS-waarschuwinglampje:
LED
Cruise control "SET" controlelampje:
LED
Cruise control "ON" controlelampje:
LED
Controlelampje startblokkering:
LED
Controlelampje tractieregeling:
LED
Waarschuwinglampje vering:
LED

Zekering:

Hoofdzekering:
50.0 A
Hoofdzekering 2:
30.0 A
Aansluitzekering 1:
3.0 A

Koplampzekering:
7.5 A
Remlicht zekering:
1.0 A
Zekering signaleringssysteem:
7.5 A
Zekering ontstekingsstelsel:
20.0 A
Zekering radiatorkoelvin:
10.0 A x 2
Circuitzekering alarmverlichtingssysteem:
7.5 A
Zekering brandstofinjectiesysteem:
15.0 A
Zekering ABS-regeleenheid:
7.5 A
Zekering ABS-motor:
30.0 A
Zekering van de ABS-solenoïdeklep:
20.0 A
Zekering vering:
15.0 A
Zekering cruise control:
1.0 A
Backup-zekering:
7.5 A
Zekering kuipruitmotor:
20.0 A
Zekering elektronische smookklep:
7.5 A

Gebruikersinformatie

DAU53562

Identificatienummers

Noteer het voertuigidentificatienummer, het serienummer van het motorblok en de gegevens op de modelinformatiesticker in onderstaande ruimtes. Deze identificatienummers zijn nodig voor de kentekenregistratie van het voertuig in uw land en voor het bestellen van reserveonderdelen bij een Yamaha dealer.

VOERTUIGIDENTIFICATIENUMMER:

SERIENUMMER MOTOR:

MODELINFORMATIESTICKER:

9

Voertuigidentificatienummer

DAU26401

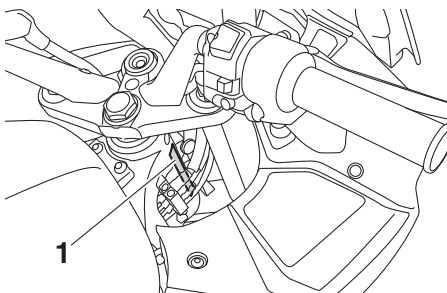

1. Voertuigidentificatienummer

Het voertuigidentificatienummer is ingeslagen op de balhoofdbuis. Noteer dit nummer in het daartoe bestemde vakje.

OPMERKING

Het voertuigidentificatienummer is bedoeld voor identificatie van uw motorfiets en kan worden gebruikt om uw motor in uw land aan te melden voor kentekenregistratie.

DAU26442

Serienummer motorblok

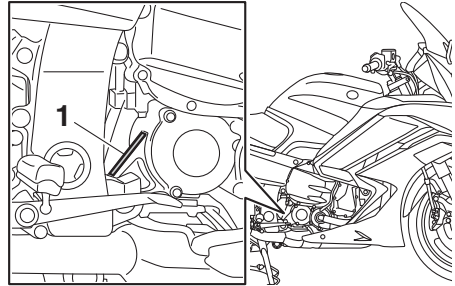

1. Serienummer motorblok

Het motorblokserienummer is ingeslagen in het carter.

DAU26521

Modelinformatiesticker

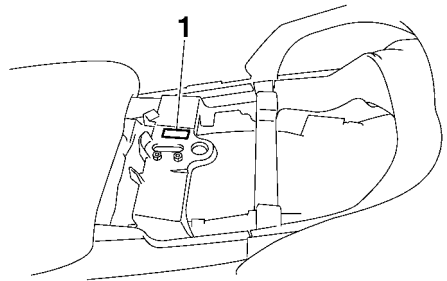

1. Modelinformatiesticker

De modelinformatiesticker is onder het duozadel bevestigd aan het frame. (Zie pagina 3-32.) Noteer de informatie op deze sticker in het daartoe bestemde vakje. Deze informatie is nodig om reserveonderdelen te bestellen bij een Yamaha dealer.

DAU69910

Diagnosetekker

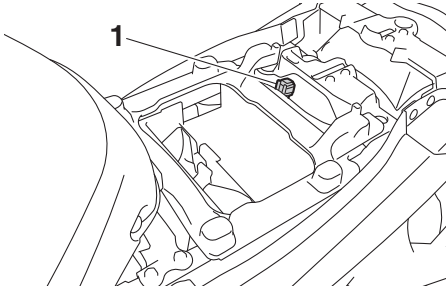

1. Diagnosetekker

De diagnosetekker bevindt zich op de aangegeven plaats.

Index

- A**
ABS 3-26
ABS-waarschuwingslampje 3-5
Accessoirebox 3-36
Accu 6-32
Achterbrugscharnierpunten, smeren 6-30
Achteruitkijkspiegels 3-40
Achterwielophanging, smeren 6-30
- B**
Banden 6-20
Bochtenlichten 3-48
Bougies, controleren 6-10
Brandstof 3-29
Brandstofverbruik, tips voor een
zuinig 5-4
- C**
Cardanolie 6-14
Claxonschakelaar 3-23
Contactslot/stuurslot 3-2
Controlelampje grootlicht 3-4
Controlelampjes cruise control 3-4
Controlelampjes en
waarschuwingslampjes 3-4
Controlelampjes richtingaanwijzers 3-4
Controlelampje startblokkering 3-6
Controlelampje tractieregeling 3-5
Cruise control 3-7
Cruise control-schakelaars 3-24
- D**
Diagnosestekker 9-2
Dimlichtschakelaar/
lichtsignaalschakelaar 3-23
D-mode (rijmodus) 3-22
- F**
Filterbus 6-11
- G**
Gasgreep en gaskabel, controleren en
smeren 6-28
Gelijkstroom aansluitcontact voor
accessoires 3-47
Gereedschapssset 6-2
- H**
Hoogte bestuurderszadel, verstellen 3-33
- I**
Identificatienummers 9-1
Inrijperiode 5-5
- K**
Kabels, controleren en smeren 6-27
Klepspeling 6-19
Koelvloeistof 6-15
- Koplamphoogte, aanpassen 3-37
Koppelingshendel 3-24, 6-23
- L**
Luchtfilterelement, reinigen 6-17
- M**
Matkleur, let op 7-1
Menuschakelaar 3-24
Middenbok en zijstandaard,
controleren en smeren 6-29
Modelinformatiesticker 9-1
Motorolie en oliefilterpatroon 6-11
Multifunctionele meter 3-10
- N**
Niveaus rem- en koppelvloeistof,
controleren 6-25
- O**
Onderhoud en smering, periodiek 6-4
Onderhoud, uitstootcontrolesysteem 6-3
Opbergcompartimenten 3-35
- P**
Panelen, verwijderen en aanbrengen 6-7
Parkeren 5-5
Plaats van de onderdelen 2-1
Problemen oplossen 6-36
- R**
Rem- en koppelingshendels,
controleren en smeren 6-29
Rem- en koppelvloeistof,
verversen 6-27
Rem- en schakelpedalen, controleren
en smeren 6-28
Remhendel 3-25
Remlichtschakelaars 6-24
Rempedaal 3-26
Richtingaanwijzerschakelaar 3-23
- S**
Schakelaar alarmverlichting 3-23
Schakelen 5-3
Schakelpedaal 3-25
Selectieschakelaar 3-24
Serienummer motorblok 9-1
Specificaties 8-1
Stalling 7-4
Stand van het stuur, verstellen 3-38
Startblokkeersysteem 3-1
Starten van de motor 5-2
Startspersysteem 3-45
Stationair toerental, controleren 6-18
Stop/Run/Start-schakelaar 3-23
Storingzoekschema's 6-37

Stuurschakelaars.....	3-23
Stuursysteem, controleren	6-31
T	
Tankdop	3-29
Tankoverloopslang.....	3-31
Tractieregeling.....	3-27
U	
Uitlaatkatalysatoren.....	3-31
V	
Veiligheidsinformatie	1-1
Ventilatieopeningen van stroomlijnpanelen, openen en sluiten.....	3-38
Vering, voor- en achter- afstellen.....	3-40
Verzorging	7-1
Voertuigidentificatienummer	9-1
Voertuigverlichting.....	6-35
Voor- en achterremblokken controleren.....	6-24
Voorvork, controleren.....	6-31
Vrije slag van gasgreep, controleren....	6-19
Vrije slag van remhendel, controleren.....	6-23
Vrijstandcontrolelampje.....	3-4
W	
Waarschuwinglampje elektronisch verstelbaar veringsysteem	3-6
Waarschuwinglampje motorstoring.....	3-4
Waarschuwinglampje olieniveau	3-4
Wielen.....	6-22
Wiellagers controleren.....	6-32
Z	
Zadels.....	3-32
Zekeringen, vervangen.....	6-34
Zijstandaard	3-45

