



⚠️ Lea este manual atentamente antes de utilizar este vehículo.

MANUAL DEL PROPIETARIO
TRIALCER
MTT850

B5C-28199-S1

 Lea este manual atentamente antes de utilizar este vehículo. Este manual debe acompañar al vehículo si este se vende.

Declaración de conformidad:

Por la presente, YAMAHA MOTOR ELECTRONICS Co., Ltd declara que el tipo de equipo radioeléctrico, INMOVILIZADOR, 1RC-00 es conforme con la Directiva 2014/53/UE.

El texto completo de la declaración UE de conformidad está disponible en la dirección Internet siguiente:

https://global.yamaha-motor.com/eu_doc/

Banda de frecuencia: 134.2 kHz

Potencia máxima de radiofrecuencia: 49.0 [dB μ V/m]

Fabricante:

YAMAHA MOTOR ELECTRONICS Co., Ltd

1450-6 Mori, Mori-machi, Shuchi-Gun, Shizuoka, 437-0292 Japón

Importador:

YAMAHA MOTOR EUROPE N.V.

Koolhovenlaan 101, 1119 NC Schiphol-Rijk, 1117 ZN, Schiphol, Países Bajos

¡Bienvenido al mundo de las motocicletas Yamaha!

Como propietario de una MTT850, se beneficia usted de la amplia experiencia de Yamaha y de la más avanzada tecnología en el diseño y la fabricación de productos de alta calidad que han dado a Yamaha su reputación de fiabilidad.

Lea este manual en su totalidad para disfrutar de todas las ventajas de su MTT850. El manual del propietario no solo le enseñará cómo utilizar, revisar y mantener su motocicleta, sino además cómo protegerse a sí mismo y a otros de problemas y accidentes.

Además, los numerosos consejos contenidos en este manual le ayudarán a mantener su motocicleta en las mejores condiciones posibles. Si necesita cualquier aclaración adicional, no dude en ponerse en contacto con su concesionario Yamaha.

El equipo de Yamaha le desea muchos paseos seguros y agradables. Recuerde, ¡la seguridad es lo primero!

Yamaha mejora constantemente el diseño y la calidad de sus productos. Por tanto, aunque este manual contiene la información más actual en el momento de imprimirse, pueden existir pequeñas discrepancias entre su motocicleta y este manual. Si necesita cualquier aclaración relativa a este manual, consulte a su concesionario Yamaha.



ADVERTENCIA

Lea este manual atentamente y en su totalidad antes de utilizar esta motocicleta.

Información importante relativa al manual

SAU10134

En este manual, la información particularmente importante se distingue mediante las siguientes anotaciones:

	Este es el símbolo de aviso de seguridad. Se utiliza para avisarle de un posible peligro de daños personales. Obedezca todos los mensajes de seguridad que siguen a este símbolo para evitar posibles daños personales o un accidente mortal.
 ADVERTENCIA	ADVERTENCIA indica una situación peligrosa que, de no evitarse, puede ocasionar un accidente mortal o daños personales graves.
ATENCIÓN	ATENCIÓN indica precauciones especiales que se deben adoptar para evitar que el vehículo u otros bienes resulten dañados.
NOTA	NOTA proporciona información clave para facilitar o clarificar los procedimientos.

*El producto y las especificaciones pueden cambiar sin previo aviso.

Información importante relativa al manual

SAU10201

**MTT850
MANUAL DEL PROPIETARIO
©2019 Yamaha Motor Co., Ltd.
1ª edición, julio 2018
Todos los derechos reservados.
Toda reproducción o uso no autorizado
sin el consentimiento escrito de
Yamaha Motor Co., Ltd.
quedan expresamente prohibidos.
Impreso en Japón.**

Tabla de contenidos

Información relativa a la

seguridad 1-1

Descripción 2-1

Vista izquierda 2-1

Vista derecha 2-2

Mandos e instrumentos 2-3

Funciones de los instrumentos y

mandos 3-1

Sistema inmovilizador 3-1

Interruptor principal/Bloqueo de la
dirección 3-2

Luces indicadoras y luces de
aviso 3-3

Indicador multifunción 3-5

D-mode (modo de conducción) ... 3-17

Interruptores del manillar 3-17

Maneta de embrague 3-19

Pedal de cambio 3-20

Maneta de freno 3-20

Pedal de freno 3-20

ABS 3-21

Sistema de control de tracción ... 3-22

Tapón del depósito de gasolina ... 3-24

Gasolina 3-24

Tubo de desbordamiento del
depósito de gasolina 3-26

Catalizador 3-26

Asientos 3-27

Ajuste de la altura del asiento del

conductor 3-28

Portacascos 3-30

Compartimento portaobjetos 3-31

Parabrisas 3-31

Ajuste de la luz de los faros 3-32

Posición del manillar 3-32

Ajuste de la horquilla delantera 3-32

Ajuste del conjunto

amortiguador 3-34

Toma de corriente continua

auxiliar 3-35

Conector de corriente continua ... 3-36

Caballote lateral 3-36

Sistema de corte del circuito de

encendido 3-37

Para su seguridad –

comprobaciones previas 4-1

Utilización y puntos importantes

para la conducción 5-1

Arranque del motor 5-1

Cambio de marchas 5-2

Consejos para reducir el consumo

de gasolina 5-3

Rodaje del motor 5-4

Estacionamiento 5-4

Mantenimiento y ajustes

periódicos 6-1

Juego de herramientas 6-2

Cuadros de mantenimiento

periódico 6-3

Cuadro de mantenimiento

periódico del sistema de control

de emisiones 6-3

Cuadro general de mantenimiento

y engrase 6-5

Desmontaje y montaje del

panel 6-10

Comprobación de las bujías 6-11

Bombona 6-12

Aceite de motor 6-12

Por qué Yamalube 6-15

Líquido refrigerante 6-15

Filtro de aire 6-16

Comprobación del ralentí del

motor 6-17

Comprobación del juego libre del

puño del acelerador 6-17

Holgura de las válvulas 6-17

Neumáticos 6-18

Llantas de aleación 6-20

Ajuste del juego libre de la

maneta de embrague 6-21

Comprobación del juego libre de

la maneta del freno 6-21

Interruptores de la luz de freno ... 6-22

Tabla de contenidos

Comprobación de las pastillas de freno delantero y trasero.....	6-22	Cambio de la bombilla de un intermitente	6-35
Comprobación del líquido de freno	6-23	Cambio de la bombilla de la luz de la matrícula.....	6-35
Cambio del líquido de frenos	6-24	Identificación de averías	6-36
Juego de la cadena de transmisión	6-24	Cuadros de identificación de averías	6-37
Limpieza y engrase de la cadena de transmisión	6-26	Cuidados y almacenamiento de la motocicleta	7-1
Comprobación y engrase de los cables.....	6-27	Precaución relativa al color mate ...	7-1
Comprobación y engrase del puño del acelerador y el cable...6-27		Cuidados	7-1
Comprobación y engrase de los pedales de freno y cambio	6-27	Almacenamiento	7-3
Comprobación y engrase de las manetas de freno y embrague ...6-28		Especificaciones	8-1
Verificación y engrase del caballete central y el caballete lateral	6-29	Información para el consumidor	9-1
Engrase de los pivotes del basculante	6-29	Números de identificación	9-1
Comprobación de la horquilla delantera	6-29	Conector de diagnóstico	9-2
Comprobación de la dirección.....	6-30	Registro de los datos del vehículo	9-2
Comprobación de los cojinetes de las ruedas	6-30	Índice alfabético	10-1
Batería	6-31		
Cambio de fusibles	6-32		
Luces del vehículo.....	6-34		

Sea un propietario responsable

Como propietario del vehículo, es usted responsable de su funcionamiento seguro y adecuado.

Las motocicletas son vehículos de dos ruedas.

La seguridad de su uso y funcionamiento depende de la aplicación de las técnicas de conducción apropiadas, así como de la habilidad del conductor. Todo conductor debe conocer los requisitos siguientes antes de conducir esta motocicleta.

Debe:

- Obtener instrucciones completas de una fuente competente sobre todos los aspectos del funcionamiento de la motocicleta.
- Observar las advertencias y los requisitos de mantenimiento que se indican en el presente Manual del propietario.
- Obtener una formación cualificada en las técnicas de conducción seguras y apropiadas.
- Obtener un servicio técnico profesional según se indica en el presente Manual del propietario o cuando las condiciones mecánicas así lo requieran.

- Nunca conduzca una motocicleta sin la formación o la instrucción adecuada. Realice un curso de formación. Los principiantes deben recibir formación por parte de un instructor titulado. Póngase en contacto con un concesionario autorizado de motocicletas para obtener información sobre los cursos de formación más cercanos a su zona.

Seguridad en la conducción

Realice las comprobaciones previas cada vez que vaya a utilizar el vehículo para estar seguro de que se encuentra en condiciones seguras de funcionamiento. Si no revisa o mantiene el vehículo correctamente aumentarán las posibilidades de accidente o daños materiales. Consulte en la página 4-1 el listado de comprobaciones previas.

- Esta motocicleta está diseñada para llevar al conductor y un pasajero.
- La mayor parte de los accidentes de tráfico entre coches y motocicletas se deben al hecho de que el conductor del coche no ha detectado ni reconocido a la motocicleta. Muchos accidentes se han producido porque el conductor del coche no ha visto la motocicleta. Una medida muy eficaz

para reducir las posibilidades de este tipo de accidente es el hacerse bien visible.

Por tanto:

- Lleve una chaqueta de color brillante.
- Sea especialmente prudente al aproximarse a cruces y pasarlos, ya que los cruces son los lugares en los que se producen accidentes de motocicleta con mayor frecuencia.
- Circule por donde los otros conductores puedan verle. Evite permanecer en los ángulos sin visión de otros conductores.
- Nunca realice el mantenimiento de una motocicleta sin los conocimientos adecuados. Póngase en contacto con un concesionario autorizado de motocicletas para que le informe acerca del mantenimiento básico de la motocicleta. Únicamente el personal certificado puede llevar a cabo determinados tipos de mantenimiento.
- En muchos accidentes están implicados conductores inexpertos. De hecho, muchos conductores que han



estado implicados en accidentes ni siquiera tienen un permiso de conducir motocicletas vigente.

- No conduzca sin estar cualificado y no preste su motocicleta a personas que no lo estén.
- Conozca sus capacidades y sus límites. El hecho de permanecer dentro de sus límites le ayudará a evitar un accidente.
- Le recomendamos que practique en un lugar donde no haya tráfico hasta que se haya familiarizado completamente con la motocicleta y todos sus mandos.
- Muchos accidentes se han debido a un error del conductor de la motocicleta. Un error típico consiste en abrirse demasiado en una curva a causa del exceso de velocidad o el subviraje (ángulo de ladeo insuficiente para la velocidad).
- Respete siempre el límite de velocidad y no circule nunca más rápido de lo que resulte adecuado según el estado de la calzada y el tráfico.
- Señale siempre antes de girar o cambiar de carril. Cerciórese de que los otros conductores puedan verle.

- La postura del conductor y del pasajero es importante para poder mantener un control adecuado.
 - Para mantener el control de la motocicleta durante la marcha, el conductor debe mantener ambas manos en el manillar y ambos pies en las estriberas.
 - El pasajero debe sujetarse siempre al conductor, a la correa del asiento o al asidero con las dos manos y mantener ambos pies en las estriberas del pasajero. No lleve nunca a un pasajero que no pueda mantener firmemente ambos pies en las estriberas.
- No conduzca nunca bajo los efectos del alcohol u otras drogas.
- Esta motocicleta está diseñada únicamente para circular en calle/carretera. No es adecuado para caminos.

Protección personal

La mayoría de las muertes en accidentes de motocicleta se producen por lesiones en la cabeza. El uso de un casco de seguridad es esencial en la prevención o reducción de las lesiones en la cabeza.

- Utilice siempre un casco homologado.

- Utilice una máscara o gafas. El viento en los ojos sin proteger puede reducir la visión y retrasar la percepción de un peligro.
- El uso de una chaqueta, botas, pantalones y guantes resistentes, etc., resulta eficaz para prevenir o reducir las abrasiones o laceraciones.
- No lleve nunca prendas amplias que puedan engancharse en los mandos, las estriberas o en las ruedas y provocar lesiones o un accidente.
- Utilice siempre ropa protectora que le cubra las piernas, los tobillos y los pies. El motor y el sistema de escape están muy calientes durante la marcha o después y pueden provocar quemaduras.
- El pasajero debe observar también las precauciones indicadas anteriormente.

Evite el envenenamiento por monóxido de carbono

Los gases de escape del motor contienen monóxido de carbono, un gas letal. La inhalación de monóxido de carbono puede provocar dolores de cabeza, mareo, somnolencia, náuseas, confusión y, por último, la muerte.

Información relativa a la seguridad

1

El monóxido de carbono es un gas incoloro, inodoro e insípido que puede estar presente aunque no se vea ni se huelga nada procedente del escape del motor. Se pueden acumular en tiempo muy breve niveles letales de monóxido de carbono que le postrarán rápidamente y le impedirán salvarse. Asimismo, en lugares cerrados o mal ventilados pueden mantenerse niveles letales de monóxido de carbono durante horas o días. Si nota cualquier síntoma de envenenamiento por monóxido de carbono abandone el lugar inmediatamente, respire aire fresco y SOLICITE TRATAMIENTO MÉDICO.

- No ponga el motor en marcha en un lugar cerrado. Aunque intente eliminar los gases de escape con extractores o ventanas y puertas abiertas, el monóxido de carbono puede alcanzar rápidamente niveles peligrosos.
- No ponga en marcha el motor en lugares mal ventilados o parcialmente cerrados como cobertizos, garajes o cocheras.
- No ponga en marcha el motor en el exterior cuando los gases de escape puedan penetrar en un edificio a través de aberturas como ventanas y puertas.

Carga

La incorporación de accesorios o carga que modifiquen la distribución del peso de la motocicleta puede reducir su estabilidad y manejabilidad. Para evitar la posibilidad de un accidente, tenga mucho cuidado al añadir carga o accesorios a la motocicleta. Si ha añadido carga o accesorios a la motocicleta, conduzca con mucha precaución. A continuación, además de información sobre accesorios, exponemos algunas reglas generales que se deben observar en caso de cargar equipaje o añadir accesorios a la motocicleta:

El peso total del conductor, el pasajero, los accesorios y el equipaje no debe superar la carga máxima. **La utilización de un vehículo sobrecargado puede ocasionar un accidente.**

Carga máxima:
180 kg (397 lb)

Cuando lo cargue dentro de este límite de peso, tenga en cuenta lo siguiente:

- El peso del equipaje y los accesorios debe mantenerse lo más bajo y cerca posible de la motocicleta. Sujete bien los objetos más pesados lo más cerca posible del centro del vehículo y distribuya el peso lo más uniformemente

posible en ambos lados de la motocicleta a fin de reducir al mínimo el desequilibrio o la inestabilidad.

- El desplazamiento de pesos puede crear un desequilibrio repentino. Verifique que los accesorios y la carga estén bien sujetos a la motocicleta antes de iniciar la marcha. Compruebe con frecuencia las fijaciones de los accesorios y las sujeciones de la carga.
- Ajuste correctamente la suspensión en función de la carga que lleve (únicamente en los modelos con suspensión ajustable) y compruebe el estado y la presión de los neumáticos.
- No sujete nunca objetos grandes o pesados al manillar, la horquilla delantera o el guardabarros delantero. Tales objetos, como por ejemplo sacos de dormir, bolsas de lona o tiendas de campaña, pueden crear inestabilidad en el manejo o disminuir la respuesta de la dirección.
- **Este vehículo no está diseñado para arrastrar un remolque o para acoplarle un sidecar.**



Accesorios originales Yamaha

La elección de los accesorios para el vehículo es una decisión importante. Los accesorios originales Yamaha que se pueden adquirir únicamente en los concesionarios Yamaha han sido diseñados, probados y aprobados por Yamaha para su vehículo. Muchas empresas sin relación con Yamaha fabrican repuestos y accesorios u ofrecen otras modificaciones para vehículos Yamaha. Yamaha no puede probar los productos que fabrican estas empresas. Por tanto, Yamaha no puede respaldar ni recomendar el uso de accesorios no vendidos por Yamaha ni modificaciones no recomendadas específicamente por Yamaha, incluso si las vende e instala un concesionario Yamaha.

Repuestos, accesorios y modificaciones no originales

Aunque algunos productos no originales pueden tener un diseño y una calidad similares a los accesorios originales Yamaha, debe tener presente que algunos de estos accesorios no originales o modificaciones no resultan adecuados debido a la posibilidad de que representen un peligro para usted u otras personas. La instalación de productos no originales o las modificaciones realizadas en su vehículo que alteren

su diseño o sus características de funcionamiento pueden representar, para usted y otras personas, un peligro de daños personales graves o un accidente mortal. Es usted responsable de los daños personales relacionados con la alteración del vehículo. Cuando instale accesorios, tenga en cuenta las recomendaciones siguientes, así como las que se facilitan en el apartado “Carga”.

- No instale nunca accesorios o lleve carga que puedan afectar a las prestaciones de la motocicleta. Revise cuidadosamente el accesorio antes de utilizarlo, a fin de cerciorarse de que de ningún modo reduzca la distancia al suelo ni el ángulo de inclinación, ni limite el recorrido de la suspensión, el recorrido de la dirección o el funcionamiento de los mandos ni obstaculice las luces o reflectores.
- Los accesorios montados en el manillar o en la zona de la horquilla delantera pueden crear inestabilidad por distribución de peso inadecuada o alteraciones aerodinámicas. Se debe limitar al máximo el número de accesorios montados en el

manillar o en la zona de la horquilla delantera y tales accesorios deberán ser lo más ligeros posible.

- Los accesorios voluminosos o grandes pueden afectar gravemente a la estabilidad de la motocicleta por sus efectos aerodinámicos. La motocicleta puede adquirir una tendencia a levantarse por efecto del viento de frente o hacerse inestable con viento de costado. Estos accesorios, asimismo, pueden provocar inestabilidad al adelantar o ser adelantado por vehículos de gran tamaño.
- Algunos accesorios pueden obligar al conductor a desplazarse de su posición normal de conducción. Esta posición inadecuada limita la libertad de movimiento del conductor y puede limitar su capacidad de control; por tanto, no se recomiendan tales accesorios.
- Tenga cuidado al añadir accesorios eléctricos. Si los accesorios eléctricos superan la capacidad del sistema eléctrico de la motocicleta puede producirse una avería eléctrica, la cual puede provocar el apagado de las luces o la pérdida de potencia del motor, con el consiguiente peligro.

Información relativa a la seguridad

1

Neumáticos y llantas no originales

Los neumáticos y llantas con los que se entrega la motocicleta han sido diseñados conforme a las prestaciones de la misma y para aportar la combinación óptima de manejabilidad, frenada y confort. Es posible que otros neumáticos, llantas, medidas y combinaciones no resulten adecuados. Consulte en la página 6-18 las especificaciones de los neumáticos e información sobre su mantenimiento y sustitución.

Transporte de la motocicleta

Asegúrese de seguir las instrucciones siguientes antes de transportar la motocicleta en otro vehículo.

- Retire cualquier elemento suelto de la motocicleta.
- Compruebe que el grifo de gasolina (si está equipado) esté cerrado y no haya fugas de gasolina.
- Ponga una marcha (modelos con transmisión manual).
- Asegure la motocicleta con sujetaciones o correas adecuadas fijadas a piezas sólidas de la motocicleta, como el bastidor o la brida triple de la horquilla superior delantera (y no, por ejemplo, los manillares montados en goma, los intermitentes o cualquier pieza que pudiera romperse). Elija la

ubicación de las correas con detenimiento para evitar que generen fricción y rayen las superficies pintadas durante el transporte.

- Si es posible, la suspensión debería estar comprimida en parte mediante las sujetaciones, para que la motocicleta no rebote excesivamente durante el transporte.

Vista izquierda

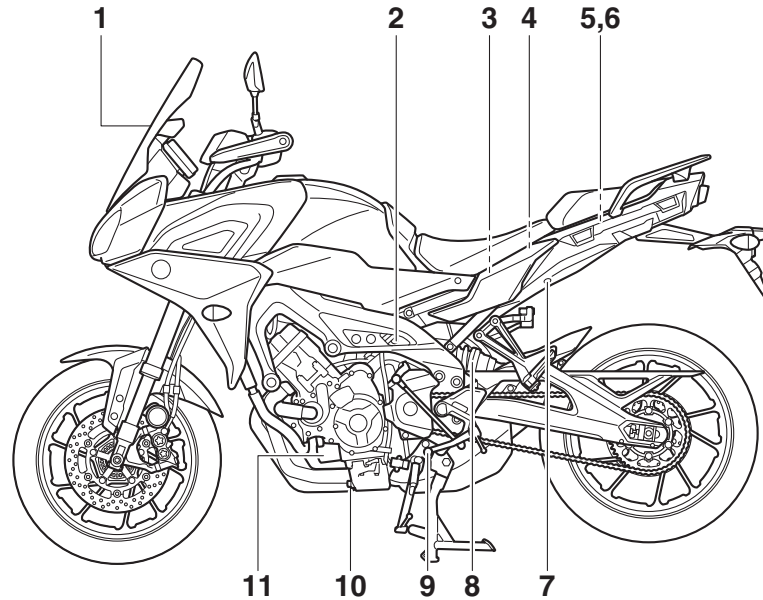

1. Parabrisas (página 3-31)

2. Regulador de la amortiguación en extensión (página 3-34)

3. Batería (página 6-31)

4. Fusibles (página 6-32)

5. Compartimento portaobjetos (página 3-31)

6. Juego de herramientas (página 6-2)

7. Cerradura del asiento (página 3-27)

8. Regulador de la precarga del muelle (página 3-34)

9. Pedal de cambio (página 3-20)

10. Perno de drenaje del aceite del motor (página 6-12)

11. Cartucho del filtro de aceite del motor (página 6-12)

Descripción

SAU10421

Vista derecha

2

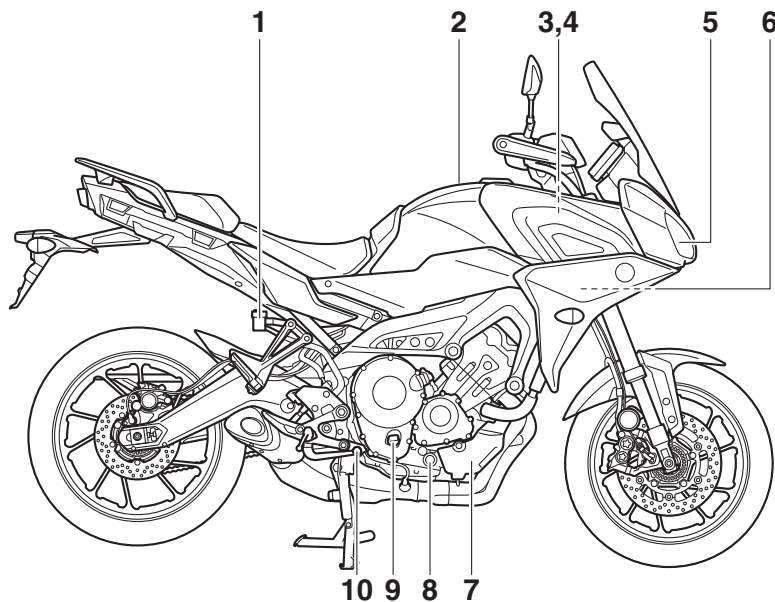

1. Depósito de líquido del freno trasero (página 6-23)
2. Tapón del depósito de gasolina (página 3-24)
3. Regulador de la amortiguación en extensión (página 3-32)
4. Regulador de la precarga del muelle (página 3-32)
5. Faro (página 6-34)
6. Fusibles (página 6-32)
7. Depósito de líquido refrigerante (página 6-15)
8. Mirilla de control del nivel de aceite del motor (página 6-12)

9. Tapón de llenado de aceite del motor (página 6-12)
10. Pedal de freno (página 3-20)

Mandos e instrumentos

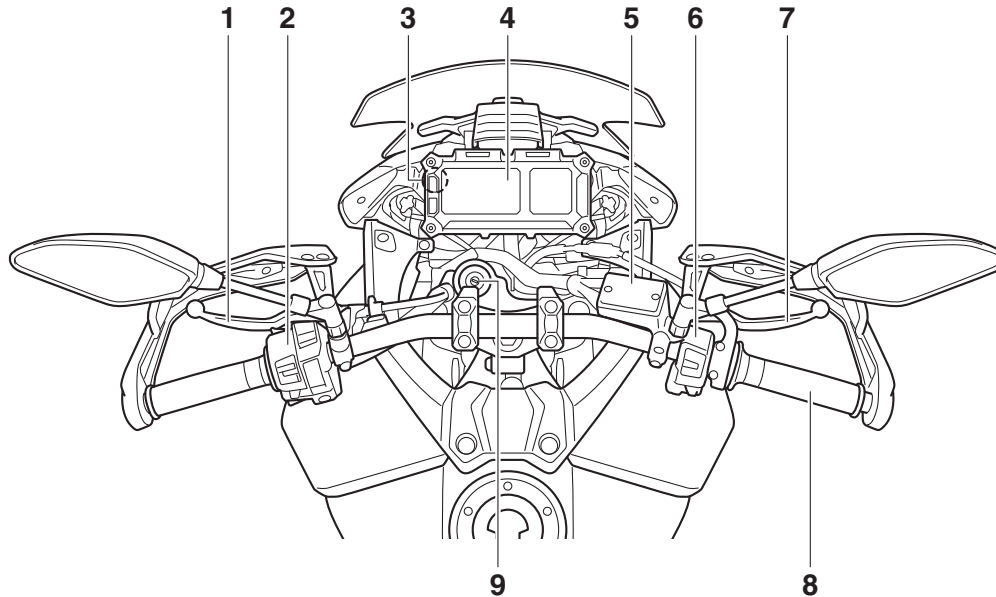

1. Maneta de embrague (página 3-19)
2. Interruptores izquierdos del manillar (página 3-17)
3. Toma de corriente continua (página 3-35)
4. Indicador multifunción (página 3-5)
5. Depósito de líquido del freno delantero (página 6-23)
6. Interruptores derechos del manillar (página 3-17)
7. Maneta de freno (página 3-20)
8. Puño del acelerador (página 6-17)

9. Interruptor principal/Bloqueo de la dirección (página 3-2)

Funciones de los instrumentos y mandos

Sistema inmovilizador

SAU10979

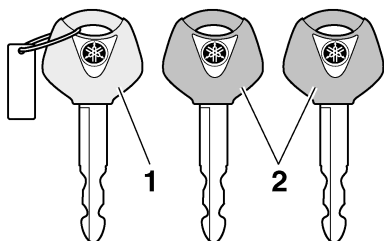

3

1. Llave de registro de nuevo código (llave roja)
2. Llaves normales (llave negra)

Este vehículo está equipado con un sistema inmovilizador antirrobo mediante el registro de nuevos códigos en las llaves normales. Este sistema consta de lo siguiente:

- una llave de registro de código
- dos llaves normales
- un transpondedor (en cada llave)
- una unidad inmovilizadora (en el vehículo)
- una ECU (en el vehículo)
- una luz indicadora del sistema (página 3-5)

Acerca de las llaves

La llave roja se utiliza para registrar códigos en cada una de las llaves normales. Guarde la llave de registro de código en un lugar seguro. Cuando sea necesario, lleve el vehículo y las tres llaves a un concesionario Yamaha para volver a registrarlas.

No utilice la llave roja para conducir. Sólo se debe utilizar para volver a registrar las llaves normales. Para conducir utilice siempre una de las llaves normales.

NOTA

- Mantenga las llaves normales, así como las llaves de otros sistemas inmovilizadores, alejadas de la llave de registro de código.
- Mantenga las llaves de otros sistemas inmovilizadores alejadas del interruptor principal, ya que pueden crear interferencias de señal.

SCA11823

ATENCIÓN

¡NO PIERDA LA LLAVE DE REGISTRO DE CÓDIGO! ¡SI LA PIERDE, PÓNGASE INMEDIATAMENTE EN CONTACTO CON SU CONCESIONARIO! Si pierde la llave de registro de código, puede utilizar las llaves normales existentes para arrancar el vehículo. Sin embargo, no podrá registrar una nueva llave normal.

Si se pierden o estropean todas las llaves, será necesario cambiar todo el sistema inmovilizador. Por tanto, manipule las llaves con cuidado.

- No las sumerja en agua.
- No las exponga a temperaturas altas.
- No las coloque cerca de imanes.
- No las coloque cerca de objetos que transmitan señales eléctricas.
- No las manipule con brusquedad.
- No las lime ni las modifique.
- No las desarme.
- No coloque dos llaves de ningún sistema inmovilizador en un mismo llavero.

Interruptor principal/Bloqueo de la dirección

SAU10474

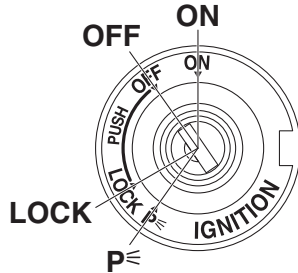

El interruptor principal/bloqueo de la dirección controla los sistemas de encendido y luces y se utiliza para bloquear la dirección. A continuación se describen las diferentes posiciones.

NOTA

Para la utilización normal del vehículo utilice la llave normal (llave negra). A fin de reducir el riesgo de perder la llave de registro de código (llave roja), guárdela en un lugar seguro y utilícela únicamente para registrar el nuevo código.

ENCENDIDO (ON)

SAU85040

Todos los circuitos eléctricos reciben corriente y las luces del vehículo se encienden. Se puede arrancar el motor. La llave no se puede extraer.

NOTA

- Para evitar la descarga de la batería, no deje la llave en la posición de contacto con el motor parado.
- El faro se encienden automáticamente cuando arranca el motor.

DESCONECTADO (OFF)

SAU10662

Todos los sistemas eléctricos están desactivados. Se puede extraer la llave.

SWA10062

⚠ ADVERTENCIA

No gire nunca la llave a la posición "OFF" o "LOCK" con el vehículo en marcha. De lo contrario, el sistema eléctrico se desconectará y puede perder el control o sufrir un accidente.

SAU1068B

BLOQUEADO (LOCK)

La dirección está bloqueada y todos los sistemas eléctricos están desactivados. Se puede extraer la llave.

Para bloquear la dirección

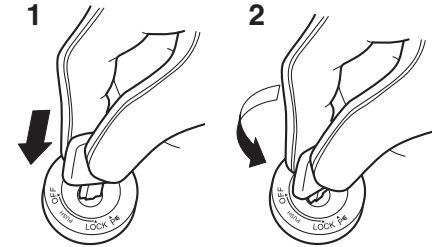

1. Empujar.
2. Girar.

1. Gire el manillar completamente a la izquierda.
2. Con la llave en la posición "OFF", empujela hacia dentro y gírela a la posición "LOCK".
3. Extraiga la llave.

NOTA

Si la dirección no se bloquea, inténtelo girando el manillar ligeramente a la derecha.

Funciones de los instrumentos y mandos

Para desbloquear la dirección

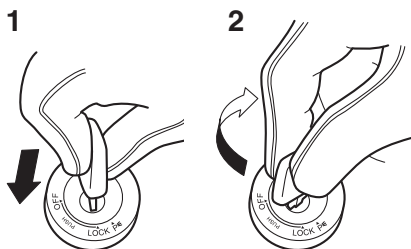

1. Empujar.
2. Girar.

Desde la posición "LOCK", empuje la llave hacia dentro y gírela a la posición "OFF".

Ⓟ (Estacionamiento)

Las luces de emergencia y los intermitentes se pueden encender, pero el resto de los sistemas eléctricos están desconectados. Se puede extraer la llave.

La dirección debe estar bloqueada para poder girar la llave a la posición "Ⓟ".

SAU59680

SCA20760

ATENCIÓN

El uso de las luces de emergencia o los intermitentes durante un periodo de tiempo prolongado podría ocasionar la descarga de la batería.

Luces indicadoras y luces de aviso

SAU4939G

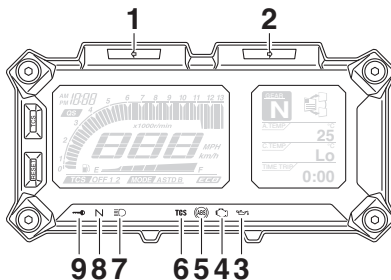

1. Luz indicadora de intermitencia izquierda "↵"
2. Luz indicadora de intermitencia derecha "↶"
3. Luz de aviso del nivel de aceite "⚠"
4. Luz de aviso de avería del motor "⚠"
5. Luz de aviso del sistema ABS "Ⓢ"
6. Luz indicadora del sistema de control de tracción "TCS"
7. Luz indicadora de la luz de carretera "☰"
8. Luz indicadora de punto muerto "N"
9. Luz indicadora del sistema inmovilizador "⚠"

Luces indicadoras de intermitencia "↵" y "↶"

SAU11032

Cada luz indicadora parpadea cuando el correspondiente intermitente está activado.

Luz indicadora de punto muerto "N"

SAU11061

Esta luz indicadora se enciende cuando la transmisión se encuentra en posición de punto muerto.

Luz indicadora de la luz de carretera "☰"

SAU11081

Este testigo se enciende cuando están conectadas las luces de carretera.

Luz de aviso del nivel de aceite "⚠"

SAU11259

Esta luz de aviso se enciende cuando el nivel de aceite de motor está bajo. Para evitar averías del motor, añada aceite de motor lo antes posible.

Incluso si el nivel de aceite es suficiente, la luz de aviso puede parpadear al circular por una cuesta o durante las aceleraciones o desaceleraciones bruscas, pero esto no es un fallo. Si se detecta una anomalía en el circuito de detección del nivel de aceite, la

Funciones de los instrumentos y mandos

luz de aviso del nivel de aceite parpadea repetidamente. En ese caso, haga revisar el vehículo en un concesionario Yamaha.

NOTA

Cuando se da el contacto del vehículo, esta luz se enciende durante unos segundos y luego se apaga. Si la luz no se enciende o permanece encendida después de verificar que el nivel de aceite es correcto (ver página 6-12), haga revisar el vehículo en un concesionario Yamaha.

Luz de aviso de avería del motor “”

Esta luz de aviso se enciende si se detecta una anomalía en el motor u otro sistema de control del vehículo. En ese caso, haga revisar el sistema de autodiagnóstico del vehículo en un concesionario Yamaha.

NOTA

Cuando se da el contacto, la luz se enciende durante unos segundos y luego se apaga. Si la luz no se enciende o permanece encendida, haga revisar el vehículo en un concesionario Yamaha.

Luz de aviso del sistema ABS “”

Esta luz de aviso se enciende cuando se da el contacto por primera vez y se apaga después de iniciar la marcha. Si la luz de aviso se enciende durante la marcha, es posible que el sistema antibloqueo de frenos no funcione correctamente. (Véase la página 3-21).

NOTA

Si la luz no se enciende en absoluto o no se apaga después de circular a 10 km/h (6 mi/h), haga revisar el vehículo en un concesionario Yamaha.

ADVERTENCIA

Si la luz de aviso del ABS no se apaga después de circular a una velocidad de 10 km/h (6 mi/h) o superior o se enciende o parpadea durante la marcha, el sistema de frenos pasa a funcionar del modo convencional. En cualquiera de estos casos, o si la luz de aviso no se enciende en absoluto, extreme las precauciones para evitar el posible bloqueo de las ruedas en las frenadas de emergencia. Haga revisar el sistema de frenos y los circuitos eléctricos en un concesionario Yamaha lo antes posible.

Luz indicadora del sistema de control de tracción “TCS”

Durante el funcionamiento normal, esta luz indicadora está apagada. Cuando se ha acoplado el control de tracción, esta luz indicadora parpadea unos segundos y luego se apaga.

Cuando el sistema de control de tracción se desactiva, esta luz indicadora se enciende.

Si el sistema de control de tracción se deshabilita durante la marcha o se detecta una anomalía en el sistema, esta luz indicadora y la luz de aviso de avería del motor se encienden. (Véase en la página 3-22 una explicación del sistema de control de tracción).

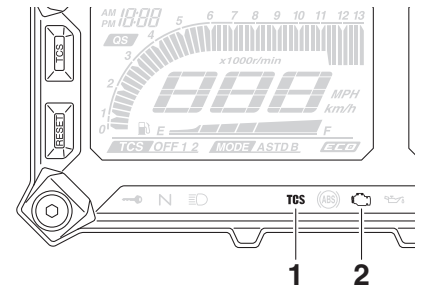

1. Luz indicadora del sistema de control de tracción “TCS”
2. Luz de aviso de avería del motor “”

Funciones de los instrumentos y mandos

SAU73120

Luz indicadora del sistema inmovilizador “→Φ”

Cuando se ha girado la llave a la posición “OFF” y han transcurrido 30 segundos, la luz indicadora parpadea de manera constante para indicar que el sistema inmovilizador está activado. Después de 24 horas, la luz indicadora deja de parpadear; no obstante, el sistema inmovilizador sigue activado.

El circuito eléctrico de la luz indicadora se puede comprobar girando la llave a la posición “ON”. La luz indicadora debe encenderse durante unos segundos y luego apagarse.

Si la luz indicadora no se enciende inicialmente al girar la llave a “ON”, si permanece encendida o si parpadea siguiendo una pauta (si se detecta una anomalía en el sistema inmovilizador, la luz indicadora del sistema inmovilizador parpadea siguiendo una pauta), haga revisar el vehículo en un concesionario Yamaha.

NOTA

Si la luz indicadora del sistema inmovilizador parpadea 5 veces despacio y luego 2 veces rápido, puede deberse a interferencias del transpondedor. En ese caso, intente lo siguiente.

1. Verifique que no haya otras llaves del sistema inmovilizador cerca del interruptor principal. Otras llaves del sistema inmovilizador pueden crear interferencias de señal e impedir que arranque el motor.
2. Utilice la llave de registro de código para arrancar el motor.
3. Si el motor arranca, párelo e intente arrancarlo con las llaves normales.
4. Si el motor no arranca con una de las llaves normales o con ninguna de ellas, lleve el vehículo y las 3 llaves a un concesionario Yamaha para volver a registrar las llaves normales.

SAU76325

Indicador multifunción

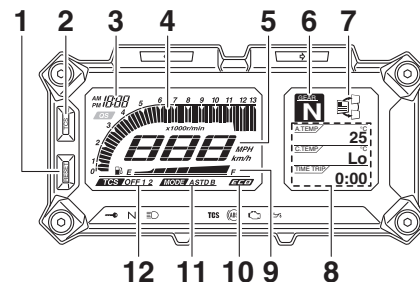

1. Botón “RESET”
2. Botón “TCS”
3. Reloj
4. Tacómetro
5. Velocímetro
6. Indicador de la marcha seleccionada
7. Función de selección del indicador de información
8. Indicador de información
9. Indicador de gasolina
10. Indicador Eco “ECO”
11. Indicador de modo de conducción
12. Pantalla TCS

El indicador multifunción está provisto de los elementos siguientes:

- velocímetro
- tacómetro
- reloj
- indicador de gasolina

Funciones de los instrumentos y mandos

- indicador Eco
- indicador de la marcha seleccionada
- indicador de modo de conducción
- pantalla TCS
- indicador de información
- indicador del modo de ajuste

SWA12423

⚠ ADVERTENCIA

Antes de modificar cualquier ajuste en la pantalla multifunción, pare el vehículo. Cambiar ajustes en marcha puede distraer al conductor, con el consiguiente riesgo de accidente.

NOTA

- El interruptor de selección “^/∨” y el interruptor de menú “MENU” están situados en el lado izquierdo del manillar. Con estos interruptores puede controlar o cambiar los ajustes en el indicador multifunción.
- QS requiere un accesorio y no se puede seleccionar.
- Debe girar la llave a “ON” para poder utilizar los interruptores y botones del manillar.

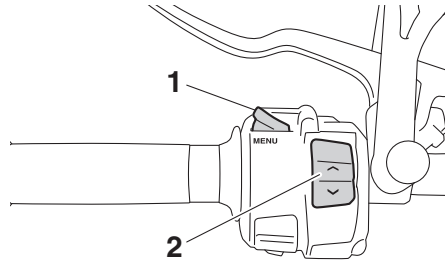

1. Interruptor de menú “MENU”
2. Interruptor de selección “^/∨”

Velocímetro

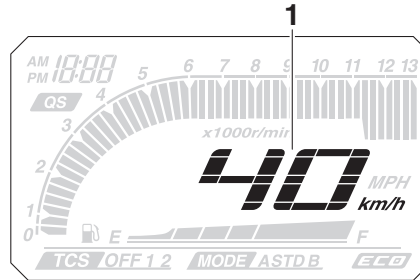

1. Velocímetro

El velocímetro indica la velocidad de desplazamiento del vehículo.

NOTA

Para cambiar entre kilómetros y millas, consulte la página 3-12.

Tacómetro

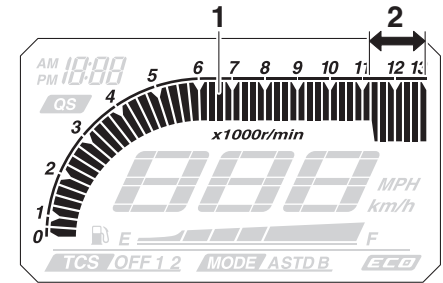

1. Tacómetro
2. Zona alta del tacómetro

El tacómetro permite al conductor vigilar el régimen del motor y mantenerlo dentro de los márgenes de potencia adecuados. Al girar la llave a la posición “ON”, el tacómetro recorre toda la escala de rpm y luego vuelve a cero para probar el circuito eléctrico.

SCA23050

ATENCIÓN

No revolucione el motor hasta la zona alta del tacómetro.

Funciones de los instrumentos y mandos

Zona alta del tacómetro: a partir de 11250 r/min

Reloj

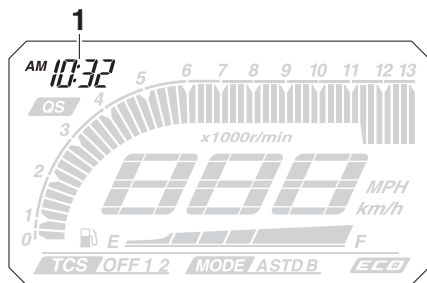

1. Reloj

El reloj muestra la hora en formato de 12 horas. Para poner el reloj en hora, consulte la página 3-12.

Indicador de gasolina

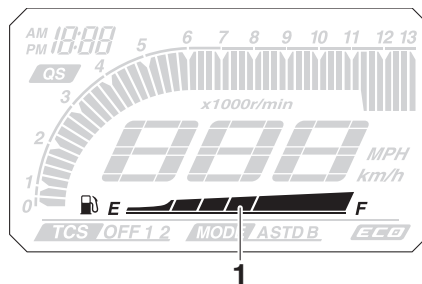

1. Indicador de gasolina

El indicador de gasolina indica la cantidad de gasolina que contiene el depósito. A medida que disminuye el nivel de gasolina, los segmentos del indicador se van apagando desde “F” (lleno) hasta “E” (vacío). Cuando el último segmento del indicador de gasolina empiece a parpadear, ponga gasolina lo antes posible.

NOTA

- Cuando se gira la llave a la posición “ON”, todos los segmentos del indicador de gasolina aparecen durante unos segundos antes de indicar el nivel real.
- Si el sistema detecta una anomalía en el circuito eléctrico del indicador de gasolina, el indicador parpadea repe-

tidamente. En ese caso, haga revisar el vehículo en un concesionario Yamaha.

Indicador Eco

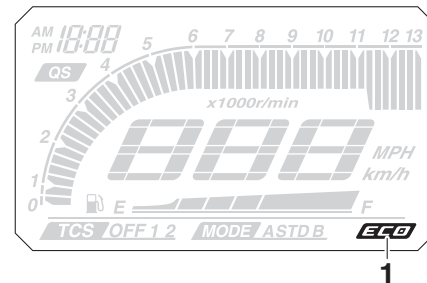

1. Indicador Eco “ECO”

El indicador Eco se enciende cuando el vehículo está funcionando de un modo ecológico y de ahorro de combustible. El indicador se apaga cuando el vehículo se para.

NOTA

Considere los consejos siguientes para reducir el consumo de gasolina:

- Evite revolucionar mucho el motor durante las aceleraciones.
- Circule a una velocidad constante.

Funciones de los instrumentos y mandos

- Seleccione la marcha adecuada para la velocidad del vehículo.

Indicador de la marcha seleccionada

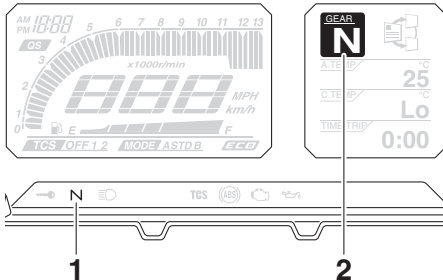

El indicador de la marcha seleccionada muestra la marcha que está seleccionada. Este modelo tiene 6 marchas. La posición de punto muerto viene indicada por la luz indicadora de punto muerto "N" y por el indicador de la marcha seleccionada "N".

Indicador de modo de conducción

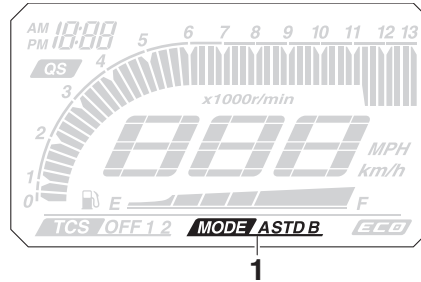

1. Indicador de modo de conducción

Este indicador muestra el modo de conducción que se ha seleccionado: "STD", "A" o "B". Para saber más detalles de los modos de conducción y la manera de seleccionarlos, consulte las páginas 3-17 y 3-19.

Pantalla TCS

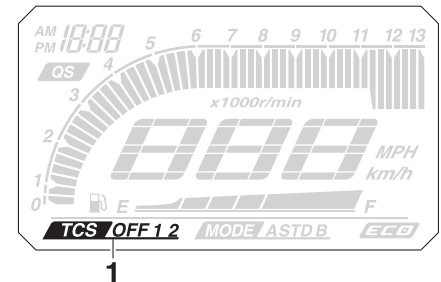

1. Pantalla TCS

Ese indicador muestra el ajuste del sistema de control de tracción que se ha seleccionado: "1", "2" u "OFF". Para saber más detalles acerca de los ajustes de TCS y la manera de seleccionarlos, consulte la página 3-22.

Funciones de los instrumentos y mandos

Indicador de información

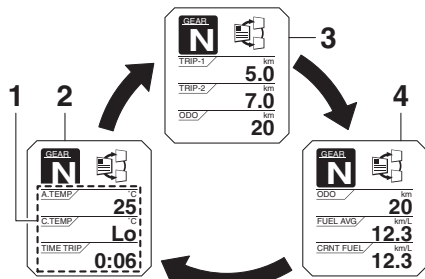

1. Indicador de información
2. Indicador-1
3. Indicador-2
4. Indicador-3

Hay 3 indicadores de información. Pulse el botón de selección “ \wedge/\vee ” para cambiar el indicador de información seleccionado. Los indicadores de información muestran los elementos siguientes:

- cuentakilómetros
- dos cuentakilómetros parciales
- cuentakilómetros parcial de reserva de gasolina
- tiempo transcurrido
- temperatura del aire
- temperatura del líquido refrigerante
- consumo medio de gasolina
- consumo instantáneo de gasolina

NOTA

Puede seleccionar qué elementos se deben mostrar en cada indicador de información. Ver Modo de ajuste en la página 3-12.

Cuentakilómetros y cuentakilómetros parciales

ODO km
20

El cuentakilómetros muestra la distancia total recorrida por el vehículo.

TRIP-1 km
5.0

TRIP-2 km
7.0

Los cuentakilómetros parciales “TRIP-1” y “TRIP-2” indican la distancia recorrida desde que se pusieron a cero por última vez. Para poner a cero un cuentakilómetros parcial, utilice el interruptor de selección para mostrarlo. A continuación pulse brevemente el botón “RESET” para que el cuentaki-

lómetros parcial parpadee y, a continuación, vuelva a pulsar el botón “RESET” durante dos segundos.

NOTA

- El cuentakilómetros se bloquea a 999999.
- Los cuentakilómetros parciales se ponen a cero y siguen contando cuando llegan a 9999.9.

Cuentakilómetros parcial de reserva de gasolina

Quando quedan aproximadamente 2.6 L (0.69 US gal, 0.57 Imp.gal) de gasolina en el depósito, el último segmento del indicador de combustible comienza a parpadear. La indicación cambia a cuentakilómetros parcial de reserva de gasolina “TRIP-F” y comienza a contar la distancia recorrida desde ese punto.

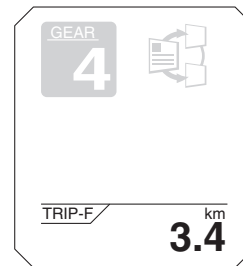

Funciones de los instrumentos y mandos

En ese caso, pulse el interruptor de selección para cambiar la indicación en el orden siguiente:

TRIP-F → Indicador-1 → Indicador-2 →
Indicador-3 → TRIP-F

Después de repostar puede poner a cero el cuentakilómetros parcial de reserva de gasolina de forma manual inmediatamente, o bien dejar que se ponga a cero automáticamente después de recorrer 5 km (3 mi). Cuando se pone a cero, el cuentakilómetros parcial de reserva de gasolina desaparece del visor.

Tiempo transcurrido

TIME TRIP / **0:06**

Este contador muestra el tiempo transcurrido desde que se giró la llave a "ON". El contador se pone a cero automáticamente cuando se gira la llave a "OFF".

NOTA

También están las indicaciones de tiempo transcurrido "TIME-2" y "TIME-3", pero no se pueden configurar para el indicador de información. Ver Modo de ajuste en la página 3-12 para obtener más información.

Temperatura del aire

A.TEMP / **25** °C

Muestra la temperatura del aire entre -9 °C y 93 °C en incrementos de 1 °C. La temperatura visualizada puede variar con respecto a la temperatura ambiente.

NOTA

- Se mostrará -9 °C aunque la temperatura ambiente sea inferior a -9 °C.
- La precisión de la indicación de la temperatura puede verse afectada a baja velocidad (menos de 20 km/h [13 mi/h]) o durante las paradas en señales de tráfico, pasos a nivel, etc.

Temperatura del líquido refrigerante

C.TEMP / **Lo** °C

Muestra la temperatura del líquido refrigerante. La temperatura del líquido refrigerante varía con los cambios de tiempo y con la carga del motor.

Si el mensaje "Hi" parpadea, detenga el vehículo, pare el motor y deje que se enfríe. (Véase la página 6-38).

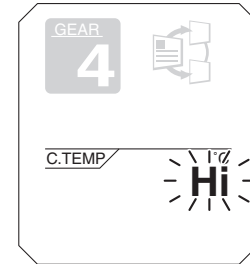

NOTA

El indicador de información seleccionado no se puede cambiar mientras el mensaje "Hi" está parpadeando.

Funciones de los instrumentos y mandos

SCA10022

ATENCIÓN

No mantenga el motor en marcha si se está recalentando.

3 Consumo medio de gasolina

FUEL AVG / km/L
12.3

Esta función calcula el consumo medio de gasolina (ahorro de gasolina) del vehículo desde que se puso a cero por última vez. La indicación del consumo medio de gasolina puede mostrarse en “km/L” o “L/100km”; o cuando se selecciona millas indica “MPG”.

- La indicación “km/L” muestra la distancia media que se puede recorrer con 1.0 L de gasolina.
- La indicación “L/100km” muestra la cantidad media de gasolina necesaria para recorrer 100 km.
- La indicación “MPG” muestra la distancia media que se puede recorrer con 1.0 Imp.gal de gasolina.

Para poner a cero el consumo medio de gasolina, utilice el interruptor de selección para seleccionar el indicador de información que contiene la indicación del consu-

mo medio. Pulse brevemente el botón “RESET” de modo que la indicación de consumo medio de gasolina parpadee y, a continuación, vuelva a pulsar el botón “RESET” durante 2 segundos mientras la indicación esté parpadeando.

NOTA

Después de poner a cero la indicación de consumo medio de gasolina, se muestra “_ _.” hasta que el vehículo ha recorrido 1 km (0.6 mi).

SCA15474

ATENCIÓN

Si hay un fallo en el funcionamiento, se visualizará “- -.” continuamente. Haga revisar el vehículo en un concesionario Yamaha.

Consumo instantáneo de gasolina

CRNT FUEL / km/L
12.3

Esta función calcula el consumo instantáneo de gasolina (ahorro de gasolina) en las condiciones de marcha del momento. La indicación del consumo instantáneo de ga-

solina puede mostrarse en “km/L” o “L/100km”; o cuando se selecciona millas indica “MPG”.

- La indicación de “km/L” muestra la distancia que se puede recorrer con 1.0 L de gasolina.
- La indicación “L/100km” muestra la cantidad de gasolina necesaria para recorrer 100 km.
- La indicación “MPG” muestra la distancia que se puede recorrer con 1.0 Imp.gal de gasolina.

NOTA

A menos de 10 km/h (6.0 mi/h), se muestra la indicación “_ _.”.

SCA15474

ATENCIÓN

Si hay un fallo en el funcionamiento, se visualizará “- -.” continuamente. Haga revisar el vehículo en un concesionario Yamaha.

Funciones de los instrumentos y mandos

Modo de ajuste

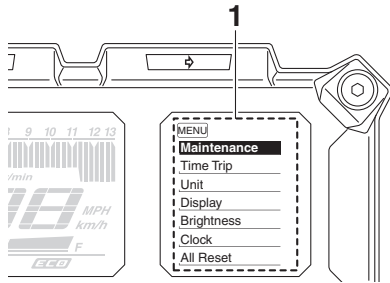

1. Indicador del modo de ajuste

Esta función permite ajustar, seleccionar o reiniciar los elementos que se muestran en el indicador de información.

NOTA

- Para cambiar las posiciones de ajuste en este modo, el cambio de marchas debe estar en punto muerto y el vehículo parado.
- Cuando se pone una marcha o se gira la llave a "OFF", se cierra el modo de ajuste y se guardan todos los cambios.

Mantenga pulsado el interruptor de menú "MENU" durante 2 segundos para abrir el modo de ajuste. Para cerrar el modo de

ajuste y volver a la indicación normal, mantenga de nuevo pulsado el interruptor de menú durante 2 segundos.

Visor	Descripción
Maintenance	Esta función permite comprobar y reiniciar el intervalo de cambio de aceite "OIL" (distancia recorrida) y los intervalos de mantenimiento "FREE-1" y "FREE-2".
Time Trip	Esta función le permite comprobar y poner a cero las funciones "TIME-2" y "TIME-3". Estos contadores de tiempo muestran el tiempo total en que la llave ha estado en la posición "ON". Cuando se gira la llave a la posición "OFF", los contadores de tiempo dejan de contar pero no se ponen a cero. El tiempo máximo que se puede mostrar es 99:59. Cuando los cuentahoras llegan a 100 horas, se ponen automáticamente a 0:00 y continúan contando.

Unit	Esta función permite cambiar las unidades entre kilómetros y millas. Cuando se ha seleccionado kilómetros, las unidades de consumo de gasolina se pueden cambiar entre "L/100km" y "km/L".
Display	Esta función permite cambiar los elementos que se muestran en los 3 indicadores de información.
Brightness	Esta función permite ajustar el brillo del visor multifunción.
Clock	Esta función le permite poner en hora el reloj.
All Reset	Esta función le permite reiniciar todos los elementos, excepto el cuentakilómetros y el reloj.

Reinicio de los contadores de mantenimiento

1. Utilice el interruptor de selección para resaltar "Maintenance".

Funciones de los instrumentos y mandos

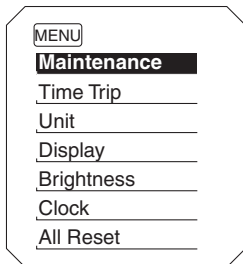

2. Pulse el interruptor de menú y, a continuación, pulse el botón “RESET” para seleccionar el elemento que desea reiniciar.

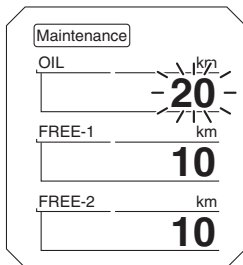

3. Mientras el elemento seleccionado esté parpadeando, pulse el botón “RESET” durante 2 segundos.
4. Pulse el interruptor de menú para volver al menú del modo de ajuste.

Comprobación y reinicio de “TIME-2” y “TIME-3”

1. Utilice el interruptor de selección para resaltar “Time Trip”.

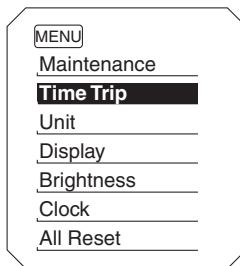

2. Pulse el interruptor de menú para mostrar “TIME-2” y “TIME-3”. Para poner a cero un contador de tiempo, pulse el botón “RESET” para seleccionar el elemento que desea reiniciar.

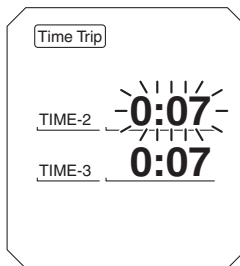

3. Mientras el elemento seleccionado esté parpadeando, pulse el botón “RESET” durante 2 segundos.
4. Pulse el interruptor de menú para volver al menú del modo de ajuste.

Selección de las unidades

1. Utilice el interruptor de selección para resaltar “Unit”.

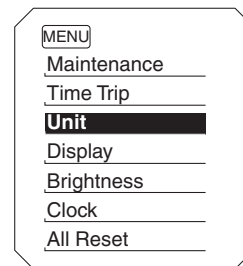

2. Pulse el interruptor de menú. Se muestra la pantalla de ajuste de las unidades.

Funciones de los instrumentos y mandos

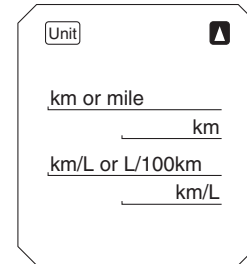
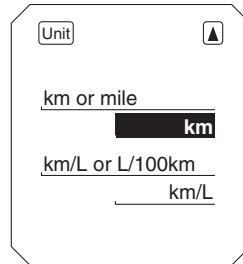
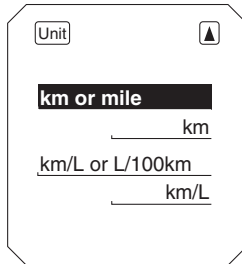

NOTA

- Mantenga seleccionado kilómetros: Vaya al paso 5.
 - Seleccione millas o kilómetros: Continúe con el paso 3.
3. Pulse el interruptor de menú y, a continuación, utilice el interruptor de selección para alternar entre “km” y “mile” y luego pulse el interruptor de menú para confirmar la selección.

NOTA

- Cuando se selecciona kilómetros, el consumo de gasolina se puede mostrar en “L/100km” o “km/L”. Continúe con el punto 4.
- Cuando se selecciona millas, el consumo de gasolina se muestra en “MPG”. Vaya al punto 6.

4. Con el interruptor de selección, pase de “km or mile” a “km/L or L/100km”.
5. Pulse el interruptor de menú y, a continuación, utilice el interruptor de selección para alternar entre “km/L” y “L/100km” y luego pulse el interruptor de menú para confirmar la selección.
6. Utilice el interruptor de selección para resaltar “▲” y, a continuación, pulse el interruptor de menú para volver al menú del modo de ajuste.

Selección de los elementos del indicador

1. Utilice el interruptor de selección para resaltar “Display”.

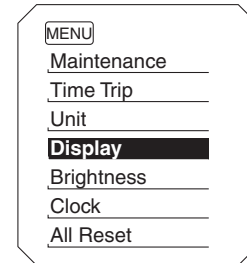

2. Pulse el interruptor de menú, utilice el interruptor de selección para resaltar la indicación que desea cambiar y, a continuación, vuelva a pulsar el interruptor de menú.

Funciones de los instrumentos y mandos

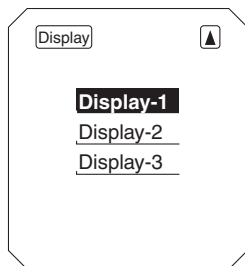

3

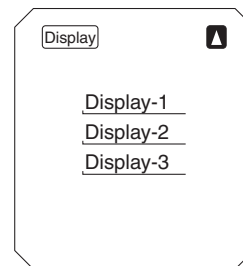
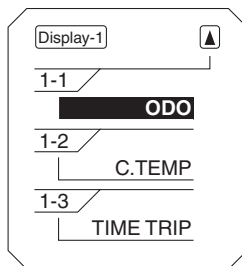

3. Utilice el interruptor de selección para resaltar el elemento que desea cambiar y, a continuación, pulse el interruptor de menú.

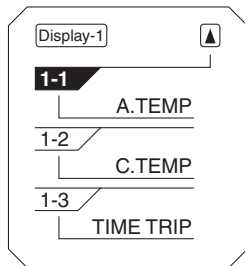

4. Utilice el interruptor de selección para seleccionar el elemento que desea mostrar y, a continuación, pulse el interruptor de menú.

5. Cuando haya terminado de realizar cambios, utilice el interruptor de selección para resaltar "▲" y, a continuación, pulse el interruptor de menú para volver a la indicación anterior.

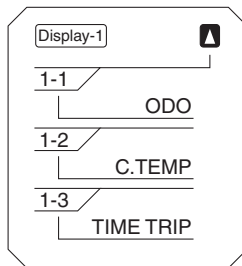

6. Utilice el interruptor de selección para resaltar "▲" y, a continuación, pulse el interruptor de menú para volver al menú del modo de ajuste.

Ajuste del brillo del panel de instrumentos

1. Utilice el interruptor de selección para resaltar "Brightness".

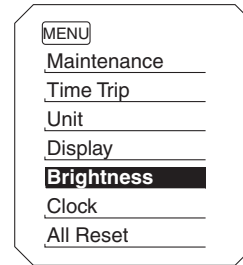

2. Pulse el interruptor de menú.
3. Utilice el interruptor de selección para seleccionar el nivel de brillo que desee y, a continuación, pulse el interruptor de menú para volver al menú del modo de ajuste.

Funciones de los instrumentos y mandos

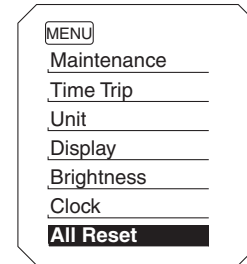
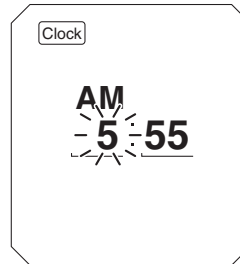
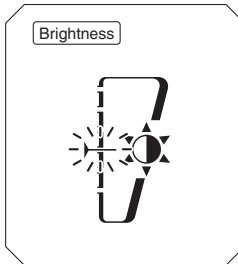

Ajuste del reloj

1. Utilice el interruptor de selección para resaltar "Clock".

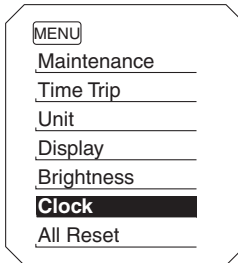

2. Pulse el interruptor de menú.
3. Cuando los dígitos de las horas empiecen a parpadear, utilice el interruptor de selección para ajustar las horas.

4. Pulse el interruptor de menú; los dígitos de los minutos empiezan a parpadear.
5. Utilice el interruptor de selección para ajustar los minutos.
6. Pulse el interruptor de menú para volver al menú del modo de ajuste.

Reinicio de todos los elementos del indicador

1. Utilice el interruptor de selección para resaltar "All Reset".

2. Pulse el interruptor de menú.
3. Utilice el interruptor de selección para resaltar "YES" y, a continuación, pulse el interruptor de menú.

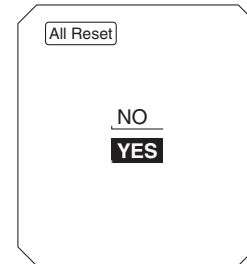

NOTA

El cuentakilómetros y el reloj no se pueden reiniciar.

Funciones de los instrumentos y mandos

SAU47636

D-mode (modo de conducción)

D-mode es un sistema de control electrónico de las prestaciones del motor en el que se pueden seleccionar tres posiciones: “STD”, “A” y “B”.

3

Pulse el selector “MODE” para cambiar entre los modos de conducción. (Véase la página 3-19).

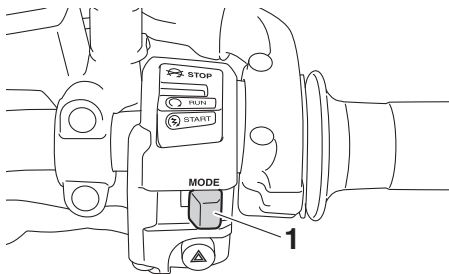

1. Selector de modo de conducción “MODE”

NOTA

Antes de utilizar el sistema D-mode debe entender su funcionamiento y el del selector de modo de conducción.

Modo “STD”

El modo “STD” es adecuado para condiciones de conducción generales.

Este modo permite disfrutar de una conducción fluida y deportiva en toda la gama de velocidades.

Modo “A”

El modo “A” ofrece una respuesta más deportiva del motor a velocidad baja/media en comparación con el modo “STD”.

Modo “B”

El modo “B” ofrece una respuesta algo menos aguda en comparación con el modo “STD” para situaciones que requieren un manejo del acelerador especialmente sensible.

SAU1234M

Interruptores del manillar

Izquierda

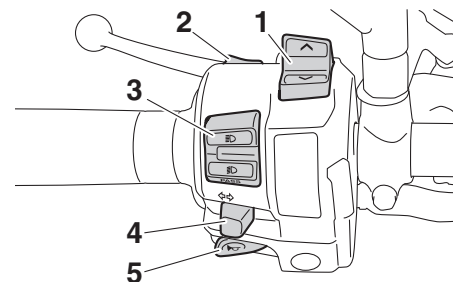

1. Interruptor de selección “ \wedge/\vee ”
2. Interruptor de menú “MENU”
3. Conmutador de luces/interruptor de ráfagas “ \equiv/\equiv /PASS”
4. Interruptor de intermitencia “ \leftarrow/\rightarrow ”
5. Interruptor de la bocina “ 📢 ”

Funciones de los instrumentos y mandos

Derecha

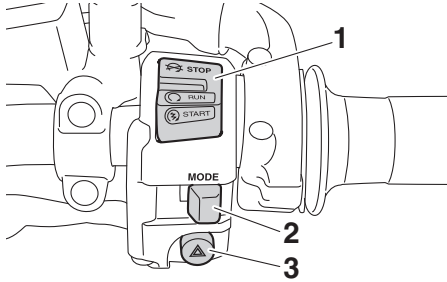

1. Interruptor de paro/marcha/arranque “/○/☉”
2. Selector de modo de conducción “MODE”
3. Interruptor de luces de emergencia “”

SAU85531 Conmutador de la luz de cruce/carretera/Interruptor de ráfagas “/☉/PASS”

Sitúe este interruptor en “” para poner la luz de carretera y en “☉” para poner la luz de cruce.

Para hacer ráfagas, pulse el interruptor hacia abajo a la posición “PASS” mientras está encendida la luz de cruce.

NOTA

Cuando el interruptor se sitúa en la posición de luz de cruce, solamente se enciende el faro izquierdo.

Cuando el interruptor se sitúa en la posición de luz de carretera, se encienden los dos faros.

SAU12461 Interruptor de intermitencia “/☉/☉”

Para señalar un giro a la derecha pulse este interruptor hacia la posición “☉”. Para señalar un giro a la izquierda pulse este interruptor hacia la posición “”. Cuando lo suelte, el interruptor volverá a su posición central. Para apagar los intermitentes pulse el interruptor una vez éste haya regresado a su posición central.

SAU12501 Interruptor de la bocina “”

Pulse este interruptor para hacer sonar la bocina.

SAU54212 Interruptor de paro/marcha/arranque “/○/☉”

Para poner el motor en marcha con el arranque eléctrico, sitúe este interruptor en “○” y, a continuación, pulse el interruptor hacia “☉”. Véanse las instrucciones de arranque en la página 5-1 antes de arrancar el motor.

Sitúe este interruptor en “” para parar el motor en caso de emergencia, por ejemplo si el vehículo vuelca o se atasca el cable del acelerador.

SAU12735 Interruptor de luces de emergencia “”

Con la llave en la posición “ON” o “P₂”, utilice este interruptor para encender las luces de emergencia (todos los intermitentes parpadean simultáneamente).

Las luces de emergencia se utilizan en caso de emergencia o para avisar a otros conductores cuando detenga su vehículo en un lugar en el que pueda representar un peligro para el tráfico.

ATENCIÓN

No utilice las luces de emergencia durante un periodo prolongado con el motor parado, ya que puede descargarse la batería.

SAU59011 Interruptor de menú “MENU”

Este interruptor se utiliza para seleccionar elementos en el indicador de ajustes del indicador multifunción.

Para obtener más detalles, consulte Indicador multifunción en la página 3-5.

Funciones de los instrumentos y mandos

Interruptor de selección “ \wedge/\vee ”

SAU59001

Este interruptor se utiliza para seleccionar elementos en el indicador de información y en el indicador de ajustes del indicador multifunción.

Para obtener más detalles, consulte Indicador multifunción en la página 3-5.

3

Selector de modo de conducción “MODE”

SAU77020

SWA15341

ADVERTENCIA

No cambie el D-mode (modo de marcha) con el vehículo en movimiento.

Con este selector se cambia el modo de conducción a “STD”, “A” o “B” en el orden siguiente:

STD → A → B → STD

Para cambiar el modo de conducción el puño del acelerador debe estar completamente cerrado. (Consulte en la página 3-17 una explicación de cada modo de conducción).

NOTA

- El modo de conducción actual se conserva cuando se gira la llave a “OFF”.

- El modo seleccionado se muestra en el indicador de modo de conducción. (Consulte la página 3-8).

Maneta de embrague

SAU12822

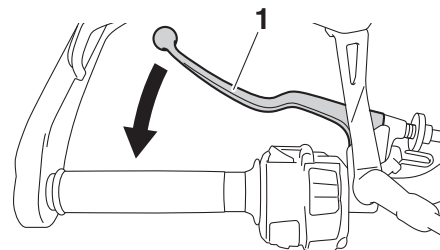

1. Maneta de embrague

La maneta de embrague está situada en el lado izquierdo del manillar. Para desembragar tire de la maneta hacia el puño del manillar. Para embragar suelte la maneta. Para que el embrague funcione con suavidad, debe tirar de la maneta rápidamente y soltarla lentamente.

La maneta de embrague está dotada de un interruptor de embrague que forma parte del sistema de corte del circuito de encendido. (Véase la página 3-37).

Pedal de cambio

SAU12876

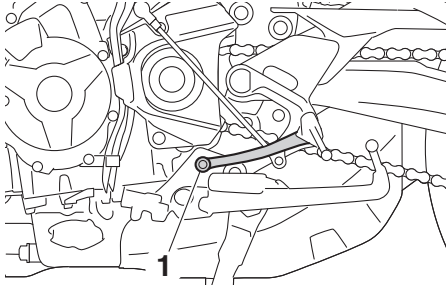

1. Pedal de cambio

El pedal de cambio está situado al lado izquierdo de la motocicleta. Para cambiar a una marcha superior, mueva el pedal de cambio hacia arriba. Para cambiar a una marcha inferior, mueva el pedal de cambio hacia abajo. (Véase la página 5-2).

Maneta de freno

SAU26826

La maneta de freno está situada en el lado derecho del manillar. Para aplicar el freno delantero, tire de la maneta hacia el puño del acelerador.

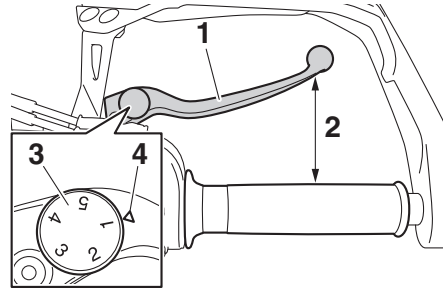

1. Maneta de freno
2. Distancia
3. Dial de ajuste de la posición de la maneta de freno
4. Marca de coincidencia

La maneta del freno dispone de un dial de ajuste de posición. Para ajustar la distancia entre la maneta del freno y el puño del acelerador, separe ligeramente la maneta del puño y gire el dial de ajuste. Verifique que el número de la posición de ajuste en el dial de ajuste se alinee con la marca de coincidencia en la maneta del freno.

Pedal de freno

SAU12944

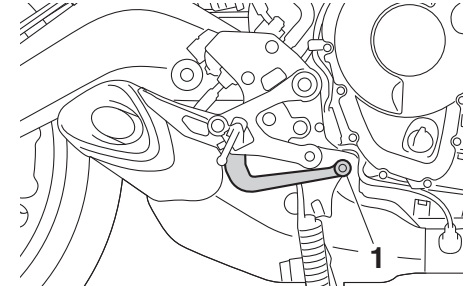

1. Pedal de freno

El pedal de freno está situado en el lado derecho de la motocicleta. Para aplicar el freno trasero pise el pedal.

Funciones de los instrumentos y mandos

3

ABS

SAU63040

El ABS (sistema antibloqueo de frenos) de Yamaha dispone de un doble sistema de control electrónico que actúa de forma independiente sobre los frenos delantero y trasero.

Utilice los frenos con ABS del mismo modo que unos frenos convencionales. Si el ABS se activa, puede notar una vibración en la maneta o el pedal de freno. En tal caso, siga frenando y deje que el ABS actúe; no “bombee” los frenos, pues se reduciría la efectividad de la frenada.

SWA16051

⚠ ADVERTENCIA

Mantenga siempre una distancia suficiente con el vehículo de delante en función de la velocidad, incluso con ABS.

- **El ABS funciona mejor con distancias de frenada largas.**
- **En algunas calzadas, como por ejemplo superficies irregulares o gravilla, la distancia de frenada puede ser mayor con ABS que sin ABS.**

El ABS se controla mediante una ECU que cambia al sistema de freno convencional en caso de que se produzca un fallo.

NOTA

- El ABS efectúa una prueba de auto-diagnóstico cada vez que el vehículo inicia la marcha después de girar la llave a “ON” y de circular a una velocidad de 10 km/h (6 mi/h) o superior. Durante dicha prueba se puede oír un “chasquido” procedente de la unidad de control hidráulico y, si se acciona la maneta o el pedal de freno, aunque sea ligeramente, se puede notar una vibración en la maneta y el pedal; esto no significa que haya un fallo.
- Este ABS dispone de una función de prueba que permite al conductor experimentar la vibración en la maneta o el pedal del freno cuando el ABS está actuando. No obstante, consulte a su concesionario Yamaha puesto que se necesitan herramientas especiales.

SCA20100

ATENCIÓN

Evite dañar el sensor de la rueda o el rotor del sensor de la rueda; ya que, de producirse, ocasionaría el incorrecto funcionamiento del sistema ABS.

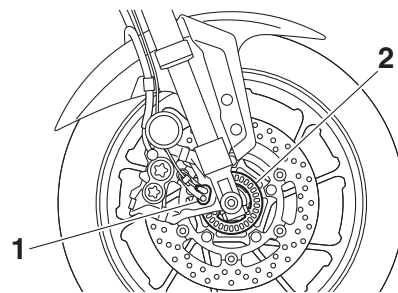

1. Sensor de la rueda delantera
2. Rotor del sensor de la rueda delantera

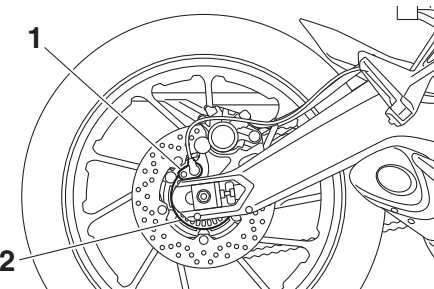

1. Sensor de la rueda trasera
2. Rotor del sensor de la rueda trasera

Sistema de control de tracción

SAU76317

El sistema de control de tracción (TCS) ayuda a mantener la tracción cuando se acelera en superficies resbaladizas, por ejemplo carreteras sin asfaltar o mojadas. Si los sensores detectan que la rueda trasera empieza a patinar (giro sin control), el sistema de control de tracción regula la potencia del motor según sea necesario hasta que se restablece la tracción.

SWA15433

ADVERTENCIA

El sistema de control de tracción no debe sustituir a una conducción adecuada a las condiciones imperantes. El control de tracción no puede impedir una pérdida de tracción por exceso de velocidad al entrar en una curva, cuando se da un acelerón con la motocicleta muy inclinada o cuando se frena; tampoco puede impedir que la rueda delantera patine. Al igual que con cualquier vehículo, aproxímese con precaución a las superficies que puedan ser resbaladizas y evite las superficies muy resbaladizas.

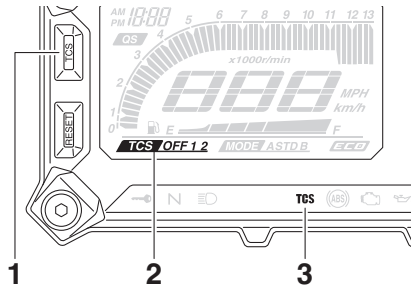

1. Botón "TCS"
2. Pantalla TCS
3. Luz indicadora del sistema de control de tracción "TCS"

La luz indicadora "TCS" parpadea cuando el control de tracción está activado. Cuando el sistema está activado, el conductor puede notar ligeras variaciones en el ruido del motor y del escape.

Cuando se ha desactivado el control de tracción se enciende la luz indicadora "TCS".

La pantalla TCS indica la posición de ajuste actual de TCS. Existen tres ajustes.

TCS "OFF": Sistema de control de tracción desactivado.

TCS "1": Acción mínima del sistema de control de tracción.

TCS "2": Acción máxima del control de tracción; control máximo del giro de la rueda.

NOTA

- Cuando se da el contacto, el control de tracción se activa y se sitúa en "1" o "2" (según lo que estuviera seleccionado la última vez).
- Desactive el sistema de control de tracción para ayudar a liberar la rueda trasera si el vehículo se atasca en barro, arena u otra superficie blanda.

SCA16801

ATENCIÓN

Utilice únicamente los neumáticos de especificados. (Consulte la página 6-18). El uso de neumáticos de medidas diferentes impedirá que el sistema de control de tracción controle con precisión la rotación de las ruedas.

Funciones de los instrumentos y mandos

Selección del sistema de control de tracción

SWA15441

ADVERTENCIA

Antes de cambiar cualquier parámetro en el sistema de control de tracción, pare el vehículo. Cambiar ajustes en marcha puede distraer al conductor, con el consiguiente riesgo de accidente.

Los ajustes de TCS solo se pueden cambiar cuando el vehículo está parado y el acelerador cerrado.

- Pulse el botón “TCS” para cambiar entre las posiciones de ajuste de TCS “1” y “2”.
- Pulse el botón durante dos segundos para desactivar el sistema de control de tracción.
- Pulse de nuevo el botón para volver a activar el control de tracción (TCS vuelve a la posición de ajuste anterior).

Reajustar el sistema de control de tracción

El sistema de control de tracción se desactivará automáticamente cuando:

- una rueda se levante del suelo durante la marcha.

- se detecta un giro excesivo de la rueda trasera durante la marcha.
- una rueda gire por efecto de fuerzas externas con el contacto dado (por ejemplo, durante el mantenimiento).

Si el sistema de control de tracción está desactivado, se encienden la luz indicadora “TCS” y la luz de aviso “”.

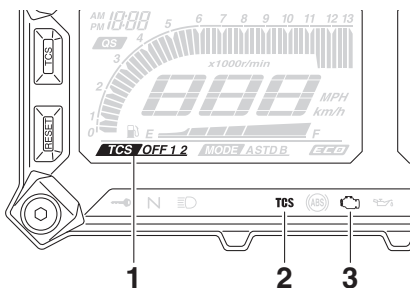

1. Pantalla TCS
2. Luz indicadora del sistema de control de tracción “TCS”
3. Luz de aviso de avería del motor “”

En este caso, pruebe a reiniciar el sistema de la forma siguiente:

1. Pare el vehículo y quite el contacto.
2. Espere unos segundos y vuelva a dar el contacto.
3. La luz indicadora “TCS” debería apagarse y el sistema quedar activado.

NOTA

Si la luz indicadora “TCS” permanece encendida después de reiniciar el sistema, se puede utilizar el vehículo; no obstante, haga revisar el vehículo en un concesionario Yamaha lo antes posible.

4. Haga revisar el vehículo y apagar la luz de aviso “” en un concesionario Yamaha.

Tapón del depósito de gasolina

SAU13076

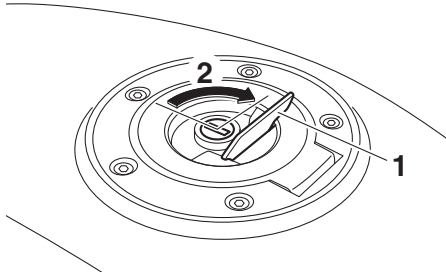

1. Cubierta de la cerradura del tapón del depósito de gasolina
2. Desbloquear.

Para abrir el tapón del depósito de gasolina

Abra la tapa de la cerradura del tapón del depósito de gasolina, introduzca la llave en la cerradura y gírela 1/4 de vuelta en el sentido de las agujas del reloj. La cerradura se desbloquea y puede abrirse el tapón del depósito de gasolina.

Para cerrar el tapón del depósito de gasolina

Con la llave introducida en la cerradura, empuje hacia abajo el tapón del depósito de gasolina. Gire la llave 1/4 de vuelta en el sentido contrario al de las agujas del reloj, extráigala y cierre la tapa de la cerradura.

NOTA

No se puede cerrar el tapón del depósito de gasolina si la llave no se encuentra en la cerradura. Además, la llave no se puede extraer si el tapón no está correctamente cerrado y bloqueado.

⚠ ADVERTENCIA

SWA11092

Después de repostar, verifique que el tapón del depósito de gasolina quede correctamente cerrado. Una fuga de gasolina significa peligro de incendio.

Gasolina

SAU13222

Verifique que haya suficiente gasolina en el depósito.

SWA10882

⚠ ADVERTENCIA

La gasolina y los vapores de gasolina son muy inflamables. Para evitar incendios y explosiones y reducir el riesgo de daños personales al repostar combustible, siga estas instrucciones.

1. Antes de poner gasolina, pare el motor y compruebe que no haya nadie sentado en el vehículo. No ponga nunca gasolina mientras fuma o en proximidad de chispas, llamas vivas u otras fuentes de ignición como los pilotos luminosos de calentadores de agua o secadoras de ropa.
2. No llene en exceso el depósito de gasolina. Para repostar, introduzca la tobera del surtidor en el orificio de llenado del depósito. Deje de llenar cuando la gasolina llegue a la parte inferior del tubo de llenado. La gasolina se expande con el calor y, por tanto, el calor del motor o del sol puede provocar que la gasolina se desborde del depósito.

Funciones de los instrumentos y mandos

3

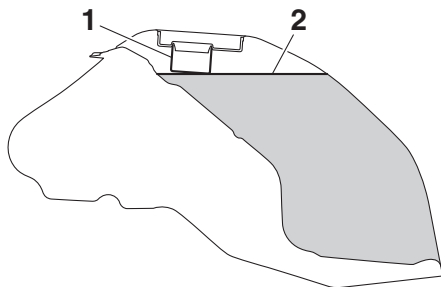

1. Tubo de llenado del depósito de gasolina
2. Nivel de combustible máximo
3. Limpie inmediatamente la gasolina que se haya vertido. **ATENCIÓN: Elimine inmediatamente la gasolina derramada con un trapo limpio, seco y suave, ya que la gasolina puede dañar las superficies pintadas o las piezas de plástico.** [SCA10072]
4. Cierre bien el tapón del depósito de gasolina.

SWA15152

ADVERTENCIA

La gasolina es tóxica y puede provocar lesiones o la muerte. Manipule la gasolina con cuidado. No trasvase nunca gasolina haciendo sifón con la boca. En caso de ingestión de gasolina, inhalación de vapores de gasolina o contacto de gasolina con los ojos, acuda inmedia-

tamente al médico. Si le cae gasolina sobre la piel, lávese con agua y jabón. Si le cae gasolina sobre la ropa, cámbiese.

SAU75300

Gasolina recomendada:

Gasolina súper sin plomo (Gasohol [E10] aceptable)

Capacidad del depósito de gasolina:

18 L (4.8 US gal, 4.0 Imp.gal)

Cantidad de reserva de gasolina:

2.6 L (0.69 US gal, 0.57 Imp.gal)

SCA11401

ATENCIÓN

Utilice únicamente gasolina sin plomo. El uso de gasolina con plomo provocará graves averías en piezas internas del motor tales como las válvulas, los aros del pistón, así como el sistema de escape.



NOTA

- Esta marca identifica el combustible recomendado para este vehículo según especifica la reglamentación europea (EN228).
- Cuando vaya a repostar, compruebe que el boquerel del surtidor de gasolina lleve la misma identificación.

El motor Yamaha ha sido diseñado para funcionar con gasolina súper sin plomo de 95 octanos o más. Si se producen detonaciones (o autoencendido), utilice gasolina de otra marca. El uso de gasolina sin plomo prolonga la vida útil de la bujía y reduce los costes de mantenimiento.

Gasohol

Existen dos tipos de gasohol: gasohol con etanol y gasohol con metanol. El gasohol con etanol se puede utilizar si el contenido

de etanol no es superior al 10% (E10). Yamaha no recomienda el uso de gasohol con metanol porque puede dañar el sistema de combustible o provocar una disminución de las prestaciones del vehículo.

Tubo de desbordamiento del depósito de gasolina

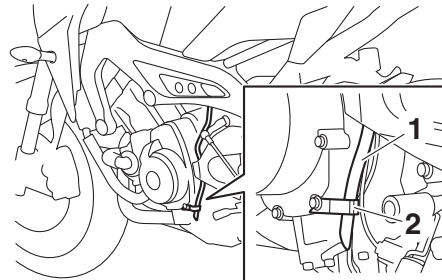

1. Tubo de desbordamiento del depósito de gasolina
2. Brida

Antes de utilizar el vehículo:

- Compruebe si el tubo de desbordamiento está bien conectado y si está dañado.
- Verifique que el tubo de desbordamiento no esté obstruido y pase por la brida.

NOTA

Consulte en la página 6-12 la información sobre la bombona.

Catalizador

Este modelo está equipado con un catalizador en el sistema de escape.

! ADVERTENCIA

El sistema de escape permanece caliente después del funcionamiento. Para prevenir el riesgo de incendio o quemaduras:

- No estacione el vehículo en lugares en los que se pueda producir un incendio, como por ejemplo cerca de rastrojos u otros materiales que arden con facilidad.
- Estacione el vehículo en un lugar en que resulte difícil que los peatones o niños toquen el sistema de escape cuando esté caliente.
- Verifique que el sistema de escape se haya enfriado antes de realizar cualquier operación de mantenimiento.
- No deje el motor al ralentí más de unos pocos minutos. Un tiempo prolongado al ralentí puede provocar la acumulación de calor.

Funciones de los instrumentos y mandos

SCA10702

ATENCIÓN

Utilice únicamente gasolina sin plomo. El uso de gasolina con plomo provocará daños irreparables en el catalizador.

3

Asientos

Asiento del pasajero

Para desmontar el asiento del pasajero

1. Introduzca la llave en la cerradura del asiento y gírela en el sentido contrario al de las agujas del reloj.

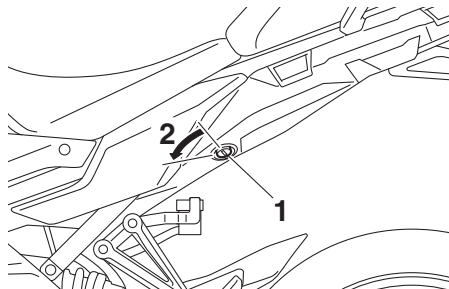

1. Cerradura del asiento
2. Desbloquear.

2. Levante la parte delantera del asiento del pasajero y tire de ella hacia delante.

Para montar el asiento del pasajero

1. Introduzca los salientes de la parte trasera del asiento del pasajero en los soportes de este, como se muestra, y

SAU65801

luego empuje hacia abajo la parte delantera del asiento para que encaje en su sitio.

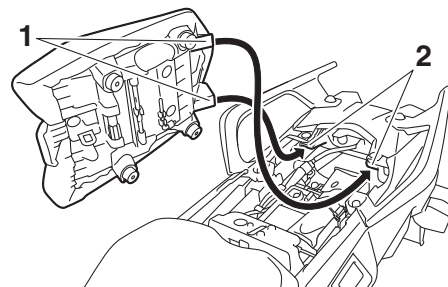

1. Saliente
2. Soporte del asiento

2. Extraiga la llave.

Asiento del conductor

Para desmontar el asiento del conductor

1. Desmonte el asiento del pasajero.
2. Retire la tapa y, a continuación, empuje la palanca de bloqueo del asiento del conductor, situada debajo de la parte posterior del propio asiento, hacia la izquierda, como se muestra; seguidamente extraiga el asiento.

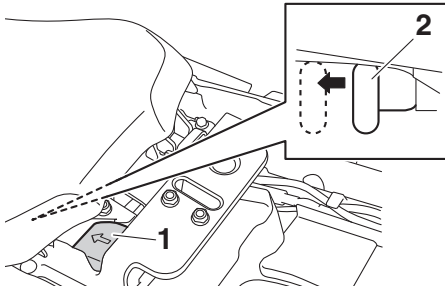

1. Tapa
2. Palanca de bloqueo del asiento del conductor

Para montar el asiento del conductor

1. Coloque la tapa con la marca en forma de flecha hacia delante.
2. Introduzca el saliente de la parte delantera del asiento del conductor en el soporte de éste, como se muestra, y luego empuje hacia abajo la parte trasera del asiento para que encaje en su sitio.

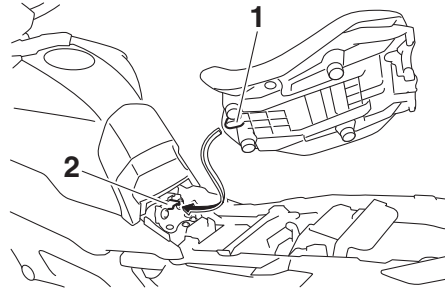

1. Saliente
2. Soporte del asiento
3. Monte el asiento del pasajero.

NOTA

- Verifique que los asientos estén bien sujetos antes de conducir.
- La altura del asiento del conductor se puede ajustar. Véase el apartado siguiente.

Ajuste de la altura del asiento del conductor

La altura del asiento del conductor se puede ajustar en dos posiciones. La altura del asiento del conductor sale de fábrica ajustada en la posición baja.

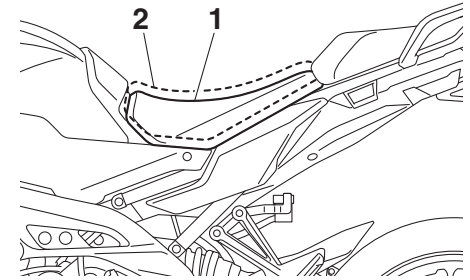

1. Posición baja
2. Posición alta

Para cambiar a la posición alta

1. Desmonte el asiento del pasajero y el del conductor.
2. Extraiga el regulador de la altura del asiento del conductor tirando de él hacia arriba.

Funciones de los instrumentos y mandos

3

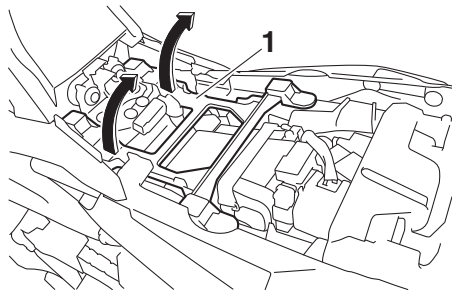

1. Regulador de la altura del asiento del conductor

3. Instale el regulador de la altura del asiento del conductor introduciendo los salientes delanteros en los anillos protectores.

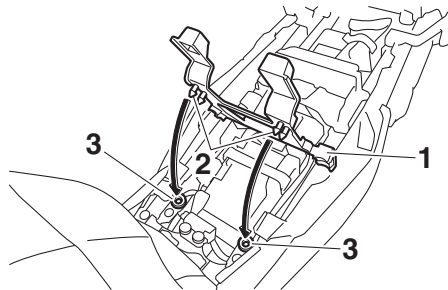

1. Regulador de la altura del asiento del conductor

2. Saliente

3. Anillo protector

4. Introduzca el saliente de la parte delantera del asiento del conductor en el soporte B, como se muestra.

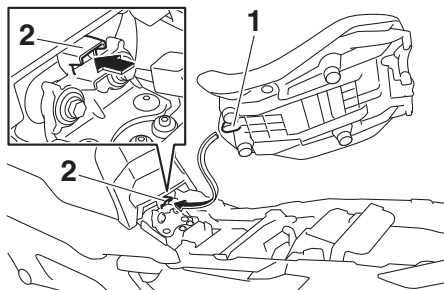

1. Saliente

2. Soporte del asiento B (para posición alta)

5. Alinee el saliente de la parte inferior del asiento del conductor con la ranura de la posición "H" y luego empuje hacia abajo la parte trasera del asiento para que encaje en su sitio como se muestra.

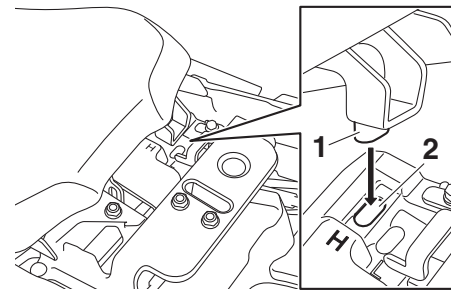

1. Saliente

2. Ranura de posición "H"

6. Monte el asiento del pasajero.

Para cambiar a la posición baja

1. Desmonte el asiento del pasajero y el del conductor.
2. Extraiga el regulador de la altura del asiento del conductor tirando de él hacia arriba.
3. Instale el regulador de la altura del asiento del conductor introduciendo los salientes traseros en los anillos protectores.

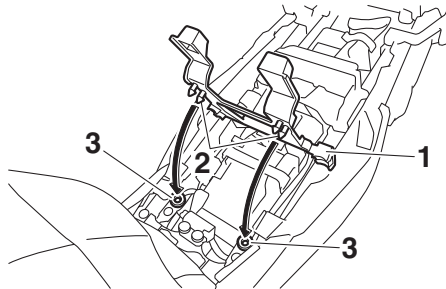

1. Regulador de la altura del asiento del conductor
2. Saliente
3. Anillo protector

4. Introduzca el saliente de la parte delantera del asiento del conductor en el soporte del asiento A, como se muestra.

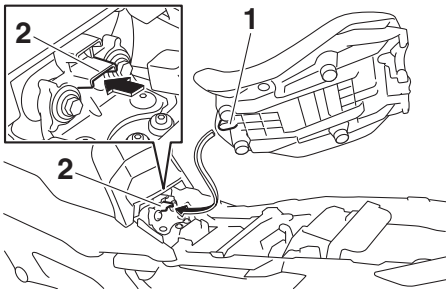

1. Saliente
2. Soporte del asiento A (para posición baja)

5. Alinee el saliente de la parte inferior del asiento del conductor con la ranura de la posición "L" y luego empuje hacia abajo la parte trasera del asiento para que encaje en su sitio.

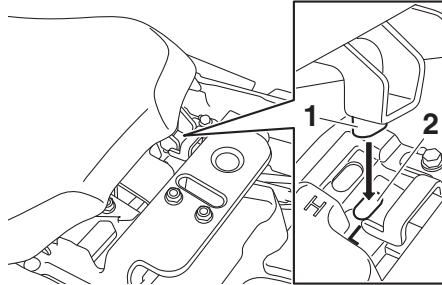

1. Saliente
2. Ranura de posición "L"

6. Monte el asiento del pasajero.

NOTA

Verifique que los asientos estén bien sujetos antes de conducir.

Portacascos

El portacascos está situado debajo del asiento del pasajero. En el juego de herramientas hay un cable para sujetar un casco al portacascos.

Para sujetar un casco

1. Desmonte el asiento del pasajero.
2. Pase el cable por la hebilla de la correa del casco, como se muestra, y luego enganche los bucles del cable al portacascos.

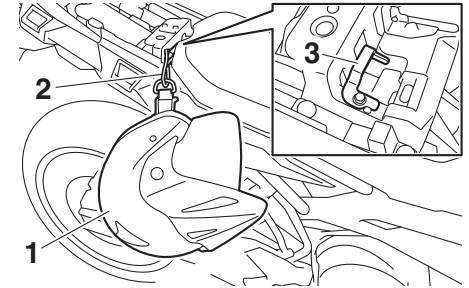

1. Casco
2. Cable del portacascos
3. Portacascos

3. Coloque el casco en el lado derecho del vehículo e instale el asiento.
¡ADVERTENCIA! No conduzca nunca con un casco sujeto al portacascos, ya que el casco puede golpear

Funciones de los instrumentos y mandos

objetos provocando la pérdida del control y un posible accidente.

[SWA10162]

Para soltar el casco

Desmonte el asiento del pasajero, suelte el cable del portacasco y del casco y seguidamente instale el asiento.

3

Compartimento portaobjetos

SAU62550

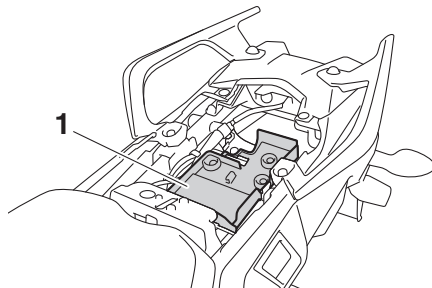

1. Compartimento portaobjetos

El compartimento portaobjetos está situado detrás del asiento del pasajero. (Véase la página 3-27).

Cuando guarde documentos u otros objetos en el compartimento porta objetos, no olvide colocarlos en una bolsa de plástico para que no se mojen. Cuando lave el vehículo evite que entre agua en el compartimento portaobjetos.

SWA15401



No sobrepase la carga máxima de 180 kg (397 lb) del vehículo.

Parabrisas

SAU83932

Este modelo está provisto de un parabrisas ajustable.

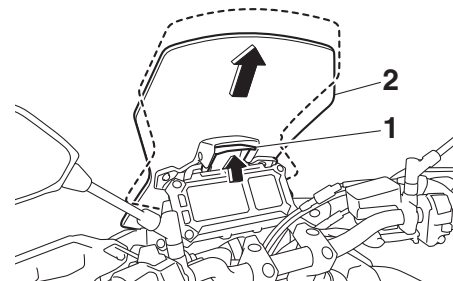

1. Palanca de bloqueo del parabrisas
2. Parabrisas

Para cambiar la posición del parabrisas, suba la palanca de bloqueo del parabrisas y desplace el parabrisas hacia arriba o hacia abajo. Suelte la palanca de bloqueo cuando haya finalizado.

NOTA

Asegúrese de que el parabrisas y la palanca de bloqueo estén fijados correctamente antes de iniciar la marcha.

SAU39612

Ajuste de la luz de los faros

Los mandos de ajuste de los faros se utilizan para aumentar o disminuir la altura del haz luminoso. Puede ser necesario ajustar los faros para incrementar la visibilidad o para no deslumbrar a otros conductores cuando se lleva más o menos carga de lo habitual. Observe los códigos y reglamentos locales cuando vaya a ajustar los faros. Para aumentar la altura de la luz de los faros, gire los mandos en la dirección (a). Para reducir la altura de la luz de los faros, gire los mandos en la dirección (b).

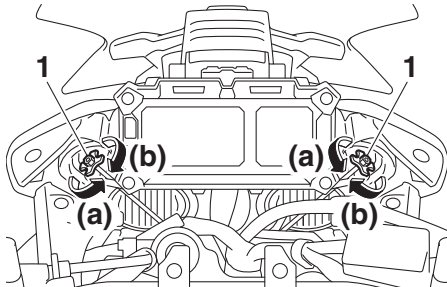

1. Mando de ajuste de la luz del faro

SAU46833

Posición del manillar

El manillar se puede ajustar en dos posiciones según las preferencias del conductor. Haga ajustar la posición del manillar en un concesionario Yamaha.

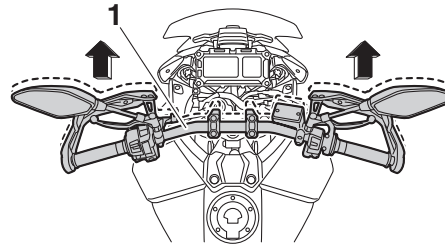

1. Manillar

SAU62452

Ajuste de la horquilla delantera

SWA14671

⚠ ADVERTENCIA

Ajuste siempre la precarga del muelle de las dos barras de la horquilla por igual; de lo contrario pueden disminuir la manejabilidad y la estabilidad.

Cada barra de la horquilla delantera está equipada con un perno de ajuste de la precarga del muelle. La barra derecha de la horquilla delantera está equipada con un tornillo de ajuste de la extensión.

SCA10102

ATENCIÓN

Para evitar que el mecanismo resulte dañado, no trate de girar más allá de las posiciones de ajuste máxima o mínima.

Precarga del muelle

Para incrementar la precarga del muelle y endurecer la suspensión, gire el perno de ajuste de cada barra de la horquilla en la dirección (a). Para reducir la precarga del muelle y ablandar la suspensión, gire el perno de ajuste de cada barra de la horquilla en la dirección (b).

Funciones de los instrumentos y mandos

3

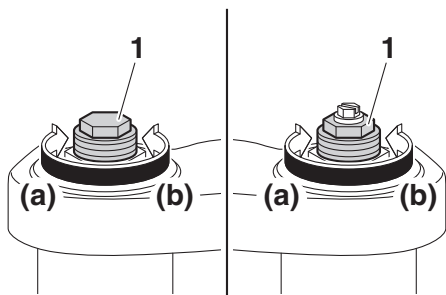

1. Perno de ajuste de la precarga del muelle

La posición de ajuste de la precarga del muelle se determina midiendo la distancia A que se muestra en la figura. Cuanto menor sea la distancia A, mayor será la precarga del muelle; cuanto mayor sea la distancia A, menor será la precarga del muelle.

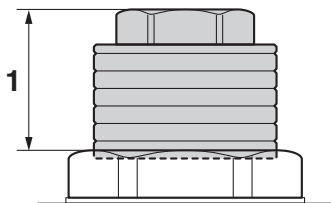

1. Distancia A

Posición de ajuste de la precarga del muelle:

- Mínima (blanda):
Distancia A = 19.0 mm (0.75 in)
- Normal:
Distancia A = 16.0 mm (0.63 in)
- Máxima (dura):
Distancia A = 4.0 mm (0.16 in)

Extensión

La amortiguación en extensión se ajusta únicamente en la barra derecha de la horquilla delantera.

Para incrementar la extensión y endurecerla, gire el tornillo de ajuste en la dirección (a). Para reducir la extensión y ablandarla, gire el tornillo de ajuste en la dirección (b).

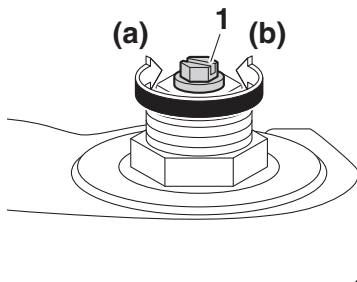

1. Tornillo de ajuste del hidráulico de extensión

Posición de ajuste de la extensión:

- Mínima (blanda):
12 clic(s) en la dirección (b)
- Normal:
7 clic(s) en la dirección (b)
- Máxima (dura):
1 clic(s) en la dirección (b)

NOTA

- Para ajustar la amortiguación, gire el regulador en la dirección (a) hasta que se detenga y, a continuación, cuente las vueltas o los clics en la dirección (b).
- Aunque un regulador de la amortiguación puede girar o hacer clic más allá del ajuste mínimo indicado, dichos ajustes no tienen efecto y pueden dañar la suspensión.
- Al girar un regulador de la amortiguación en la dirección (a), la posición de 0 clics y la posición de 1 clic pueden ser la misma.

Ajuste del conjunto amortiguador

SAU57943

Este conjunto amortiguador está equipado con un aro de ajuste de la precarga del muelle y un tornillo de ajuste de la extensión.

SCA10102

ATENCIÓN

Para evitar que el mecanismo resulte dañado, no trate de girar más allá de las posiciones de ajuste máxima o mínima.

Precarga del muelle

Para incrementar la precarga del muelle y endurecer la suspensión, gire el aro de ajuste en la dirección (a). Para reducir la precarga del muelle y ablandar la suspensión, gire el aro de ajuste en la dirección (b).

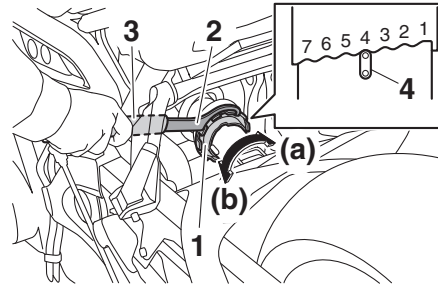

1. Aro de ajuste de la precarga del muelle
2. Llave especial
3. Barra extensora
4. Indicador de posición

- Alinee la muesca correspondiente del aro de ajuste con el indicador de posición del amortiguador.
- Utilice la llave especial y la barra extensora del juego de herramientas para realizar este ajuste.

Posición de ajuste de la precarga del muelle:

Mínima (blanda):

1

Normal:

4

Máxima (dura):

7

Extensión

Para incrementar la extensión y endurecerla, gire el tornillo de ajuste en la dirección (a). Para reducir la extensión y ablandarla, gire el tornillo de ajuste en la dirección (b).

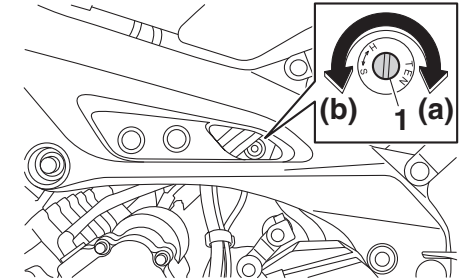

1. Tornillo de ajuste del hidráulico de extensión

Posición de ajuste de la extensión:

Mínima (blanda):

3 vuelta(s) en la dirección (b)

Normal:

1 1/2 vuelta(s) en la dirección (b)

Máxima (dura):

0 vuelta(s) en la dirección (b)

NOTA

- Para ajustar la amortiguación, gire el regulador en la dirección (a) hasta que se detenga y, a continuación, cuente las vueltas en la dirección (b).

Funciones de los instrumentos y mandos

- Aunque un regulador de la amortiguación puede girar más allá del ajuste mínimo indicado, dichos ajustes no tienen efecto y pueden dañar la suspensión.

3

⚠ ADVERTENCIA

SWA10222

Este conjunto amortiguador contiene gas nitrógeno a alta presión. Lea y asimile la información siguiente antes de manipular el conjunto amortiguador.

- No manipule ni trate de abrir el conjunto del cilindro.
- No exponga el conjunto amortiguador a llamas vivas u otras fuentes elevadas de calor. Puede provocar la explosión de la unidad por exceso de presión del gas.
- No deforme ni dañe de ninguna manera el cilindro. Un cilindro dañado no amortiguará bien.
- No deseche usted mismo un conjunto amortiguador dañado o desgastado. Lleve el conjunto amortiguador a un concesionario Yamaha para cualquier servicio que requiera.

Toma de corriente continua auxiliar

SAU49454

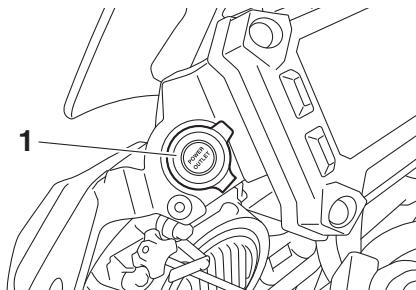

1. Capuchón de la toma de corriente continua

Se puede utilizar un accesorio de 12 V conectado a la toma de corriente continua cuando el interruptor principal está en posición de contacto.

ATENCIÓN

SCA15432

El accesorio conectado a la toma de corriente continua no debe utilizarse con el motor parado y la carga no debe superar nunca 24 W (2 A) pues, de lo contrario, puede fundirse el fusible o descargarse la batería.

Para utilizar la toma de corriente continua auxiliar

1. Desconecte el interruptor principal.

2. Extraiga la tapa de la toma de corriente continua.
3. Apague el accesorio.
4. Introduzca el enchufe del accesorio en la toma de corriente continua auxiliar.

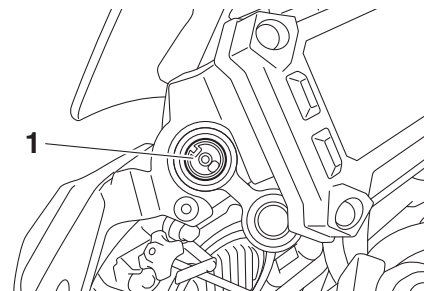

1. Toma de corriente continua

5. Sitúe el interruptor principal en posición de contacto y arranque el motor. (Véase la página 5-1).
6. Encienda el accesorio.

SWA14361

⚠ ADVERTENCIA

Para evitar una descarga eléctrica o un cortocircuito, compruebe que esté colocado el capuchón cuando no utilice la toma de corriente continua.

Conector de corriente continua

SAU70641

Este vehículo está equipado con un conector auxiliar de corriente continua. Consulte el concesionario Yamaha antes de instalar un accesorio.

Caballote lateral

SAU15306

El caballote lateral se encuentra en el lado izquierdo del bastidor. Levante el caballote lateral o bájelo con el pie mientras sujeta el vehículo en posición vertical.

NOTA

El interruptor incorporado del caballote lateral forma parte del sistema de corte del circuito de encendido, que corta el encendido en determinadas situaciones. (Véase la siguiente sección para una explicación del sistema de corte del circuito de encendido).

SWA10242

! ADVERTENCIA

No se debe conducir el vehículo con el caballote lateral bajado o si éste no puede subirse correctamente (o no se mantiene arriba); de lo contrario, el caballote lateral puede tocar el suelo y distraer al conductor, con el consiguiente riesgo de que éste pierda el control. El sistema Yamaha de corte del circuito de encendido ha sido diseñado para ayudar al conductor a cumplir con la responsabilidad de subir el caballote lateral antes de iniciar la marcha. Por tanto, compruebe

regularmente este sistema y hágalo reparar en un concesionario Yamaha si no funciona correctamente.

Funciones de los instrumentos y mandos

SAU44895

Sistema de corte del circuito de encendido

Este sistema impide que el motor arranque con una marcha puesta, salvo que esté accionada la maneta de embrague y el caballete lateral esté levantado. Asimismo, el motor se parará si se baja el caballete lateral con una marcha puesta.

Compruebe periódicamente el sistema mediante el procedimiento siguiente.

NOTA

- Esta comprobación resulta más fiable si se realiza con el motor en caliente.
 - Ver en las páginas 3-2 y 3-17 la información relativa al funcionamiento del interruptor.
-

Funciones de los instrumentos y mandos

Con el motor parado:

1. Baje el caballete lateral.
2. Sitúe el interruptor de paro del motor en la posición de marcha.
3. Gire el interruptor principal a la posición de contacto.
4. Ponga punto muerto.
5. Pulse el interruptor de arranque.

¿Arranca el motor?

SÍ

NO

Con el motor todavía en marcha:

6. Suba el caballete lateral.
7. Apriete la maneta de embrague.
8. Ponga una marcha.
9. Baje el caballete lateral.

¿Se cala el motor?

SÍ

NO

Cuando el motor se haya calado:

10. Suba el caballete lateral.
11. Apriete la maneta de embrague.
12. Pulse el interruptor de arranque.

¿Arranca el motor?

SÍ

NO

El sistema está correcto. **Se puede utilizar la motocicleta.**



ADVERTENCIA

Si observa un fallo, haga revisar el vehículo antes de utilizarlo.

Es posible que el interruptor de punto muerto no funcione.

No debe utilizar la motocicleta hasta que la haya revisado un concesionario Yamaha.

Es posible que el interruptor del caballete lateral no funcione.

No debe utilizar la motocicleta hasta que la haya revisado un concesionario Yamaha.

Es posible que el interruptor del embrague no funcione.

No debe utilizar la motocicleta hasta que la haya revisado un concesionario Yamaha.

Para su seguridad – comprobaciones previas

SAU15599

Revise el vehículo cada vez que lo utilice para estar seguro de que se encuentra en condiciones de funcionamiento seguras. Observe siempre los procedimientos y programas de revisión y mantenimiento que se describen en el manual.

SWA11152

ADVERTENCIA

Si no revisa o mantiene el vehículo correctamente aumentarán las posibilidades de accidente o daños materiales. No utilice el vehículo si observa cualquier anomalía. Si una anomalía no puede resolverse mediante los procedimientos que se facilitan en este manual, haga revisar el vehículo en un concesionario Yamaha.

4

Antes de utilizar este vehículo, compruebe los puntos siguientes:

ELEMENTO	COMPROBACIONES	PÁGINA
Gasolina	<ul style="list-style-type: none">• Comprobar nivel en el depósito de gasolina.• Poner gasolina si es necesario.• Comprobar si existen fugas en la línea de combustible.• Verificar que el tubo de desbordamiento del depósito de gasolina no esté obstruido, agrietado o dañado y comprobar la conexión del tubo.	3-24, 3-26
Aceite de motor	<ul style="list-style-type: none">• Comprobar nivel de aceite en el motor.• Si es necesario, añadir aceite del tipo recomendado hasta el nivel especificado.• Comprobar si existen fugas.	6-12
Líquido refrigerante	<ul style="list-style-type: none">• Comprobar nivel en el depósito de líquido refrigerante.• Si es necesario, añadir líquido refrigerante del tipo recomendado hasta el nivel especificado.• Comprobar si existen fugas en el sistema de refrigeración.	6-15
Freno delantero	<ul style="list-style-type: none">• Comprobar funcionamiento.• Si el funcionamiento es blando o esponjoso, solicitar a un concesionario Yamaha que purgue el sistema hidráulico.• Compruebe el desgaste de las pastillas de freno.• Cambiar si es necesario.• Comprobar nivel de líquido en el depósito.• Si es necesario, añada el líquido de freno recomendado hasta el nivel que se especifica.• Comprobar si existen fugas en el sistema hidráulico.	6-22, 6-23

Para su seguridad – comprobaciones previas

ELEMENTO	COMPROBACIONES	PÁGINA
Freno trasero	<ul style="list-style-type: none"> • Comprobar funcionamiento. • Si el funcionamiento es blando o esponjoso, solicitar a un concesionario Yamaha que purgue el sistema hidráulico. • Compruebe el desgaste de las pastillas de freno. • Cambiar si es necesario. • Comprobar nivel de líquido en el depósito. • Si es necesario, añada el líquido de freno recomendado hasta el nivel que se especifica. • Comprobar si existen fugas en el sistema hidráulico. 	6-22, 6-23
Embrague	<ul style="list-style-type: none"> • Comprobar funcionamiento. • Lubricar el cable si es necesario. • Comprobar el juego de la maneta. • Ajustar si es necesario. 	6-21
Puño del acelerador	<ul style="list-style-type: none"> • Verificar si el funcionamiento es suave. • Compruebe el juego libre del puño del acelerador. • Si es necesario, solicite a un concesionario Yamaha que ajuste el juego libre del puño del acelerador y lubrique el cable y la caja del puño. 	6-17, 6-27
Cables de mando	<ul style="list-style-type: none"> • Verificar si el funcionamiento es suave. • Lubricar si es necesario. 	6-27
Cadena de transmisión	<ul style="list-style-type: none"> • Comprobar el juego de la cadena. • Ajustar si es necesario. • Comprobar estado de la cadena. • Lubricar si es necesario. 	6-24, 6-26
Ruedas y neumáticos	<ul style="list-style-type: none"> • Comprobar si están dañados. • Comprobar estado de los neumáticos y profundidad del dibujo. • Comprobar la presión. • Corregir si es necesario. 	6-18, 6-20
Pedales de freno y cambio	<ul style="list-style-type: none"> • Verificar si el funcionamiento es suave. • Lubricar los puntos de pivote de los pedales si es necesario. 	6-27
Manetas de freno y embrague	<ul style="list-style-type: none"> • Verificar si el funcionamiento es suave. • Lubricar los puntos de pivote de las manetas si es necesario. 	6-28

Para su seguridad – comprobaciones previas

ELEMENTO	COMPROBACIONES	PÁGINA
Caballote central, caballote lateral	<ul style="list-style-type: none">• Verificar si el funcionamiento es suave.• Lubricar los pivotes si es necesario.	6-29
Fijaciones del bastidor	<ul style="list-style-type: none">• Comprobar que todas las tuercas, pernos y tornillos estén correctamente apretados.• Apretar si es necesario.	—
Instrumentos, luces, señales e interruptores	<ul style="list-style-type: none">• Comprobar funcionamiento.• Corregir si es necesario.	—
Interruptor del caballote lateral	<ul style="list-style-type: none">• Comprobar funcionamiento del sistema de corte del circuito de encendido.• Si el sistema no funciona correctamente, solicitar a un concesionario Yamaha que revise el vehículo.	3-36

Utilización y puntos importantes para la conducción

SAU15952

SAUM3632

SAU83921

Lea atentamente el manual para familiarizarse con todos los mandos. Si tiene dudas sobre algún mando o función, consulte a su concesionario Yamaha.

SWA10272



ADVERTENCIA

Si no se familiariza con los mandos puede perder el control, con el consiguiente riesgo de accidente o daños personales.

NOTA

Este modelo está equipado con:

- un sensor de ángulo de inclinación. Este sensor para el motor en caso de vuelco del vehículo. En tal caso, la luz de aviso de avería del motor se enciende, pero no se trata de un fallo. Quite el contacto y, a continuación, vuelva a darlo para que se apague la luz de aviso. De lo contrario el motor no arrancará, aunque gire al pulsar el interruptor de arranque.
- un sistema de paro automático del motor. El motor se para automáticamente si se deja al ralentí durante 20 minutos. Si el motor se para, pulse el interruptor de arranque para volver a ponerlo en marcha.

Arranque del motor

En condiciones normales, ponga punto muerto antes de arrancar el motor. Para arrancar el motor con una marcha puesta, el caballete lateral debe estar levantado y la maneta de embrague apretada.

Para arrancar el motor

1. Gire el interruptor principal a "ON" y sitúe el interruptor de paro del motor en "○".
2. Verifique que las luces siguientes efectúen una comprobación del circuito.
 - Luz de aviso del nivel de aceite
 - Luz de aviso de avería del motor
 - Luz de aviso del sistema ABS
 - Luz indicadora del sistema de control de tracción
 - Luz indicadora del sistema inmovilizador

NOTA

- La luz de aviso del sistema ABS debe apagarse al alcanzar el vehículo una velocidad de 10 km/h (6 mi/h) o más.
- La luz indicadora de punto muerto debe estar encendida cuando el cambio está en punto muerto.

Utilización y puntos importantes para la conducción

SCA24110

ATENCIÓN

Si una luz indicadora o de aviso no funciona como se describe más arriba, haga revisar el vehículo en un concesionario Yamaha.

3. Ponga punto muerto.
4. Pulse el interruptor de arranque “(⊖)” para poner en marcha el motor con el arranque eléctrico.
Suelte el interruptor de arranque cuando el motor arranque, o después de 5 segundos. Espere 10 segundos antes de volver a pulsar el interruptor para dejar que se restablezca el voltaje de la batería.

SCA11043

ATENCIÓN

Para prolongar al máximo la vida útil del motor, ¡nunca acelere mucho con el motor frío!

SAU16674

Cambio de marchas

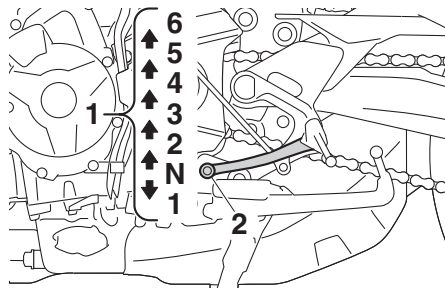

1. Posiciones del cambio
2. Pedal de cambio

El cambio de marchas le permite controlar la cantidad de potencia de motor disponible para iniciar la marcha, acelerar, subir pendientes, etc.

En la figura se muestran las posiciones del cambio de marchas.

NOTA

Para poner punto muerto (N), pise el pedal de cambio repetidamente hasta llegar al final de su recorrido y, a continuación, levántelo ligeramente.

SCA10261

ATENCIÓN

- Incluso con la transmisión en la posición de punto muerto, no descienda pendientes durante periodos de tiempo prolongados con el motor parado ni remolque la motocicleta en distancias largas. La transmisión sólo se engrasa correctamente cuando el motor está funcionando. Un engrase inadecuado puede averiar la transmisión.
- Utilice siempre el embrague para cambiar de marcha a fin de evitar que se averíe el motor, la transmisión y la transmisión secundaria, los cuales no han sido diseñados para soportar el impacto de un cambio forzado.

SAU85370

Inicio de la marcha y aceleración

1. Accione la maneta de embrague para desembragar.
2. Ponga la primera. La luz indicadora de punto muerto se debe apagar.
3. Acelere de forma gradual y al mismo tiempo suelte lentamente el embrague.

Utilización y puntos importantes para la conducción

4. Después de iniciar la marcha, cierre el acelerador y, al mismo tiempo, apriete rápidamente la maneta de embrague.
5. Ponga la segunda. (Tenga cuidado de no poner punto muerto).
6. Acelere parcialmente y suelte el embrague de forma gradual.
7. Siga el mismo procedimiento para pasar a las otras marchas superiores.

SAU85380

Para aminorar la velocidad

1. Suelte el acelerador y accione los frenos delantero y trasero para reducir con suavidad la velocidad de la motocicleta.
2. Cuando el vehículo desacelere, cambie a una marcha inferior.
3. Cuando el motor esté a punto de cularse o funcione a tirones, apriete la maneta de embrague, reduzca la velocidad con los frenos y siga cambiando a una marcha inferior según sea necesario.
4. Cuando la motocicleta se haya parado, puede cambiar a punto muerto. La luz indicadora de punto muerto se debe encender, tras lo cual puede soltar la maneta de embrague.

SWA17380

ADVERTENCIA

- Una frenada inapropiada puede ocasionar la pérdida de control o de tracción. Utilice siempre los dos frenos y acciónelos con suavidad.
- Asegúrese de que la velocidad de la motocicleta y el régimen del motor hayan disminuido lo suficiente antes de cambiar a una marcha inferior. El cambio a una marcha inferior cuando la velocidad del vehículo o el régimen del motor son demasiado altos puede provocar la pérdida de tracción de la rueda trasera o un exceso de revoluciones del motor. Esto puede provocar la pérdida de control, un accidente y lesiones. Puede ocasionar asimismo averías del motor o de la transmisión secundaria.

SAU16811

Consejos para reducir el consumo de gasolina

El consumo de gasolina depende en gran medida del estilo de conducción. Considere los consejos siguientes para reducir el consumo de gasolina:

- No apure las marchas y evite revolucionar mucho el motor durante la aceleración.
- No fuerce el motor al reducir las marchas y evite acelerar en punto muerto.
- Pare el motor en lugar de dejarlo a ralentí durante periodos prolongados (p. ej. en los atascos, en los semáforos o en los pasos a nivel).

Utilización y puntos importantes para la conducción

5

Rodaje del motor

SAU16842

No existe un periodo más importante para la vida del motor que el comprendido entre 0 y 1600 km (1000 mi). Por esta razón, debe leer atentamente el material siguiente.

Puesto que el motor es nuevo, no lo fuerce excesivamente durante los primeros 1600 km (1000 mi). Las diferentes piezas del motor se desgastan y pulen hasta sus holguras correctas de trabajo. Durante este periodo debe evitar el funcionamiento prolongado a todo gas o cualquier condición que pueda provocar el sobrecalentamiento del motor.

SAU69230

0–1000 km (0–600 mi)

Evite un funcionamiento prolongado a más de 5600 r/min. **ATENCIÓN: A los 1000 km (600 mi) de funcionamiento se debe cambiar el aceite del motor y sustituir el cartucho o elemento del filtro.** [SCA10303]

1000–1600 km (600–1000 mi)

Evite un funcionamiento prolongado a más de 6800 r/min.

1600 km (1000 mi) y más

Ya puede utilizar el vehículo normalmente.

SCA23060

ATENCIÓN

- Mantenga el régimen del motor fuera de la zona alta del tacómetro.
 - Si surge algún problema durante el rodaje del motor lleve inmediatamente el vehículo a un concesionario Yamaha para que lo revisen.
-

SAU17214

Estacionamiento

Cuando estacione, pare el motor y quite la llave del interruptor principal.

SWA10312

⚠ ADVERTENCIA

- El motor y el sistema de escape pueden calentarse mucho; estacione en un lugar en el que resulte difícil que los peatones o los niños puedan tocarlos y quemarse.
 - No estacione en una pendiente o sobre suelo blando, ya que el vehículo puede volcar, con el consiguiente riesgo de que se produzca una fuga de gasolina y un incendio.
 - No estacione cerca de restos u otros materiales inflamables en los que se pueda prender fuego.
-

SAU17246

SWA15123

SAU17303

Con una revisión, un ajuste y un engrase periódicos su vehículo se mantendrá en un estado óptimo de seguridad y eficiencia. La seguridad es una obligación del propietario/usuario del vehículo. En las páginas siguientes se explican los puntos de revisión, ajuste y engrase del vehículo más importantes.

Los intervalos que se indican en los cuadros de mantenimiento periódicos deben considerarse simplemente como una guía general para condiciones normales de utilización. No obstante, según la meteorología, el terreno, el área geográfica y las condiciones particulares de uso, puede ser necesario acortar los intervalos de mantenimiento.

SWA10322

ADVERTENCIA

Si no se realiza el mantenimiento debido del vehículo o si los trabajos de mantenimiento se realizan de forma incorrecta, puede aumentar el riesgo de sufrir daños personales o un accidente mortal durante el mantenimiento o el uso del vehículo. Si no está familiarizado con el mantenimiento del vehículo, confíelo a un concesionario Yamaha.

ADVERTENCIA

Salvo que se especifique otra cosa, pare el motor para realizar cualquier operación de mantenimiento.

- **Con el motor en marcha, las piezas en movimiento pueden atrapar partes del cuerpo o de la vestimenta y los componentes eléctricos pueden provocar descargas o un incendio.**
- **El tener el motor en marcha durante el mantenimiento puede ocasionar lesiones oculares, quemaduras, un incendio o el envenenamiento por monóxido de carbono, que puede ser mortal. Consulte en la página 1-2 información adicional sobre el monóxido de carbono.**

SWA15461

ADVERTENCIA

Los discos de freno, las pinzas, los tambores y los forros pueden alcanzar una temperatura muy alta durante el uso. Para evitar quemaduras, permita que los componentes del freno se enfríen antes de tocarlos.

Los controles de emisiones no solo sirven para mantener limpio el aire, sino que además resultan vitales para el funcionamiento correcto del motor y la obtención de unas prestaciones máximas. En los cuadros de mantenimiento periódico siguientes se han agrupado por separado los servicios relacionados con el control de emisiones. Dichos servicios requieren datos, conocimientos y equipos especializados. El mantenimiento, la sustitución o la reparación de los dispositivos y sistemas de control de emisiones pueden ser realizadas por cualquier taller o persona acreditados (si procede). Los concesionarios Yamaha están capacitados y equipados para realizar estos servicios específicos.

Mantenimiento y ajustes periódicos

SAU85230

Juego de herramientas

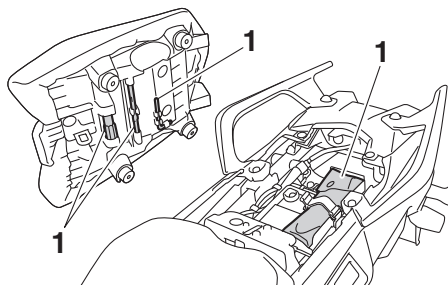

1. Juego de herramientas

6

El juego de herramientas se encuentra en la ubicación indicada.

El objeto de la información que se incluye en este manual y de las herramientas que se suministran en el juego de herramientas es ayudarle a realizar las operaciones de mantenimiento preventivo y pequeñas reparaciones. No obstante, se necesita una llave dinamométrica y otras herramientas para realizar correctamente determinadas operaciones de mantenimiento.

NOTA

Si no dispone de las herramientas o la experiencia necesarias para realizar un trabajo determinado, confíelo a su concesionario Yamaha.

Mantenimiento y ajustes periódicos

SAU71033

Cuadros de mantenimiento periódico

NOTA

- Las operaciones marcadas con un asterisco debe realizarlas su concesionario Yamaha, ya que requieren herramientas y datos especiales, así como cualificación técnica.
- A partir de los 50000 km (30000 mi), repetir los intervalos de mantenimiento comenzando por el de los 10000 km (6000 mi).
- **Las comprobaciones anuales deben efectuarse cada año, salvo si en su lugar se realiza un mantenimiento basado en la distancia.**

SAU71051

Cuadro de mantenimiento periódico del sistema de control de emisiones

N.º	ELEMENTO	COMPROBACIÓN U OPERACIÓN DE MANTENIMIENTO	LECTURA DEL CUENTAKILÓMETROS					COMPROBACIÓN ANUAL
			1000 km (600 mi)	10000 km (6000 mi)	20000 km (12000 mi)	30000 km (18000 mi)	40000 km (24000 mi)	
1	* Línea de combustible	<ul style="list-style-type: none"> • Comprobar si los tubos de gasolina están agrietados o dañados. • Cambiar si es necesario. 		√	√	√	√	√
2	* Bujías	<ul style="list-style-type: none"> • Comprobar estado. • Ajustar la distancia entre electrodos y limpiar. 		√		√		
		<ul style="list-style-type: none"> • Cambiar. 			√		√	
3	* Holgura de la válvula	<ul style="list-style-type: none"> • Comprobar y ajustar. 	Cada 40000 km (24000 mi)					
4	* Inyección de gasolina	<ul style="list-style-type: none"> • Comprobar el ralentí del motor. 	√	√	√	√	√	√
		<ul style="list-style-type: none"> • Comprobar y ajustar la sincronización. 		√	√	√	√	√
5	* Sistema de escape	<ul style="list-style-type: none"> • Compruebe si hay fugas. • Apretar si es necesario. • Cambiar las juntas según sea necesario. 	√	√	√	√	√	

Mantenimiento y ajustes periódicos

N.º	ELEMENTO	COMPROBACIÓN U OPERACIÓN DE MANTENIMIENTO	LECTURA DEL CUENTA KILÓMETROS					COMPROBACIÓN ANUAL
			1000 km (600 mi)	10000 km (6000 mi)	20000 km (12000 mi)	30000 km (18000 mi)	40000 km (24000 mi)	
6	* Sistema de control de emisiones por evaporación	<ul style="list-style-type: none"> • Comprobar si el sistema de control está dañado. • Cambiar si es necesario. 			√		√	
7	* Sistema de inducción de aire	<ul style="list-style-type: none"> • Comprobar si la válvula de corte de aire, la válvula de láminas y el tubo están dañados. • Cambiar las piezas averiadas según sea necesario. 		√	√	√	√	√

Mantenimiento y ajustes periódicos

SAU71352

Cuadro general de mantenimiento y engrase

N.º	ELEMENTO	COMPROBACIÓN U OPERACIÓN DE MANTENIMIENTO	LECTURA DEL CUENTA KILÓMETROS					COMPROBACIÓN ANUAL
			1000 km (600 mi)	10000 km (6000 mi)	20000 km (12000 mi)	30000 km (18000 mi)	40000 km (24000 mi)	
1	* Comprobación del sistema de diagnóstico	<ul style="list-style-type: none"> Efectuar una comprobación dinámica con la herramienta de diagnóstico Yamaha. Comprobar los códigos de error. 	√	√	√	√	√	√
2	* Filtro de aire	<ul style="list-style-type: none"> Cambiar. 	Cada 40000 km (24000 mi)					
3	Embrague	<ul style="list-style-type: none"> Comprobar funcionamiento. Ajustar. 	√	√	√	√	√	
4	* Freno delantero	<ul style="list-style-type: none"> Comprobar funcionamiento, nivel de líquido y fugas. Cambiar las pastillas de freno si es necesario. 	√	√	√	√	√	√
5	* Freno trasero	<ul style="list-style-type: none"> Comprobar funcionamiento, nivel de líquido y fugas. Cambiar las pastillas de freno si es necesario. 	√	√	√	√	√	√
6	* Tubos de freno	<ul style="list-style-type: none"> Comprobar si está agrietado o dañado. 		√	√	√	√	√
		<ul style="list-style-type: none"> Cambiar. 	Cada 4 años					
7	* Líquido de frenos	<ul style="list-style-type: none"> Cambiar. 	Cada 2 años					
8	* Ruedas	<ul style="list-style-type: none"> Comprobar si están descentradas o dañadas. Cambiar si es necesario. 		√	√	√	√	

Mantenimiento y ajustes periódicos

N.º	ELEMENTO	COMPROBACIÓN U OPERACIÓN DE MANTENIMIENTO	LECTURA DEL CUENTA KILÓMETROS					COMPROBACIÓN ANUAL
			1000 km (600 mi)	10000 km (6000 mi)	20000 km (12000 mi)	30000 km (18000 mi)	40000 km (24000 mi)	
9	* Neumáticos	<ul style="list-style-type: none"> • Comprobar la profundidad del dibujo y si está dañado. • Cambiar si es necesario. • Comprobar la presión. • Corregir si es necesario. 		√	√	√	√	√
10	* Cojinetes de rueda	<ul style="list-style-type: none"> • Comprobar si los cojinetes están flojos o dañados. 		√	√	√	√	
11	* Cojinetes del eje del basculante	<ul style="list-style-type: none"> • Comprobar funcionamiento y si el juego es excesivo. 		√	√	√	√	
		<ul style="list-style-type: none"> • Lubricar con grasa a base de jabón de litio. 	Cada 50000 km (30000 mi)					
12	Cadena de transmisión	<ul style="list-style-type: none"> • Compruebe la holgura, la alineación y el estado de la cadena. • Ajuste y lubrique la cadena con un lubricante especial para cadenas con juntas tóricas. 	Cada 1000 km (600 mi) y después de lavar la motocicleta, utilizarla con lluvia o en lugares húmedos					
13	* Cojinetes de dirección	<ul style="list-style-type: none"> • Comprobar que los conjuntos de cojinetes no estén flojos. 	√	√		√		
		<ul style="list-style-type: none"> • Recubrir moderadamente con grasa a base de jabón de litio. 			√		√	
14	* Fijaciones del bastidor	<ul style="list-style-type: none"> • Comprobar que todas las tuercas, pernos y tornillos estén correctamente apretados. 		√	√	√	√	√
15	Eje pivote de la maneta de freno	<ul style="list-style-type: none"> • Lubricar con grasa de silicona. 		√	√	√	√	√
16	Eje pivote del pedal de freno	<ul style="list-style-type: none"> • Lubricar con grasa a base de jabón de litio. 		√	√	√	√	√

Mantenimiento y ajustes periódicos

N.º	ELEMENTO	COMPROBACIÓN U OPERACIÓN DE MANTENIMIENTO	LECTURA DEL CUENTAKILÓMETROS					COMPROBACIÓN ANUAL
			1000 km (600 mi)	10000 km (6000 mi)	20000 km (12000 mi)	30000 km (18000 mi)	40000 km (24000 mi)	
17	Eje pivote de la maneta de embrague	<ul style="list-style-type: none"> • Lubricar con grasa a base de jabón de litio. 		√	√	√	√	√
18	Eje pivote del pedal de cambio	<ul style="list-style-type: none"> • Lubricar con grasa a base de jabón de litio. 		√	√	√	√	√
19	Caballete lateral, caballete central	<ul style="list-style-type: none"> • Comprobar funcionamiento. • Lubricar con grasa a base de jabón de litio. 		√	√	√	√	√
20	* Interruptor del caballete lateral	<ul style="list-style-type: none"> • Compruebe el funcionamiento y cámbielo según sea necesario. 	√	√	√	√	√	√
21	* Horquilla delantera	<ul style="list-style-type: none"> • Comprobar funcionamiento y si existen fugas de aceite. • Cambiar si es necesario. 		√	√	√	√	
22	* Conjunto amortiguador	<ul style="list-style-type: none"> • Comprobar funcionamiento y si existen fugas de aceite. • Cambiar si es necesario. 		√	√	√	√	
23	* Puntos de pivote del brazo de acoplamiento y del brazo de relé de la suspensión trasera	<ul style="list-style-type: none"> • Comprobar funcionamiento. 		√	√	√	√	
24	Aceite de motor	<ul style="list-style-type: none"> • Cambiar (calentar el motor antes de vaciarlo). • Comprobar nivel de aceite y si existen fugas. 	√	√	√	√	√	√
25	Cartucho del filtro de aceite del motor	<ul style="list-style-type: none"> • Cambiar. 	√		√		√	

Mantenimiento y ajustes periódicos

N.º	ELEMENTO	COMPROBACIÓN U OPERACIÓN DE MANTENIMIENTO	LECTURA DEL CUENTA KILÓMETROS					COMPROBACIÓN ANUAL
			1000 km (600 mi)	10000 km (6000 mi)	20000 km (12000 mi)	30000 km (18000 mi)	40000 km (24000 mi)	
26	* Sistema de refrigeración	• Comprobar nivel de líquido refrigerante y si existen fugas en el vehículo.		√	√	√	√	√
		• Cambiar.	Cada 3 años					
27	* Interruptores de freno delantero y trasero	• Comprobar funcionamiento.	√	√	√	√	√	√
28	* Piezas móviles y cables	• Lubricar.		√	√	√	√	√
29	* Caja y cable del puño del acelerador	• Comprobar funcionamiento y juego. • Ajustar el juego del cable del acelerador si es necesario. • Lubricar la caja y el cable del puño del acelerador.		√	√	√	√	√
30	* Luces, señales e interruptores	• Comprobar funcionamiento. • Ajustar la luz del faro.	√	√	√	√	√	√

SAU72800

NOTA

- Filtro de aire
 - El filtro de aire de este modelo está dotado de un elemento de papel desechable; dicho elemento está revestido de aceite y, para no dañarlo, no se debe limpiar con aire comprimido.
 - El filtro de aire se debe cambiar con mayor frecuencia si se conduce en lugares especialmente húmedos o polvorientos.
- Mantenimiento del freno hidráulico
 - Compruebe regularmente el nivel de líquido de freno y corríjalo según sea necesario.
 - Cada dos años cambie los componentes internos de las bombas de freno y de las pinzas y cambie el líquido de freno.

Mantenimiento y ajustes periódicos

- Cambie los tubos de freno cada cuatro años y siempre que estén agrietados o dañados.
-

Mantenimiento y ajustes periódicos

Desmontaje y montaje del panel

SAU18752

El panel que se muestra debe desmontarse para poder realizar algunas de las operaciones de mantenimiento que se describen en este capítulo. Consulte este apartado cada vez que necesite desmontar y montar el panel.

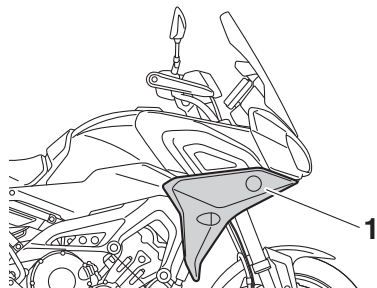

1. Panel A

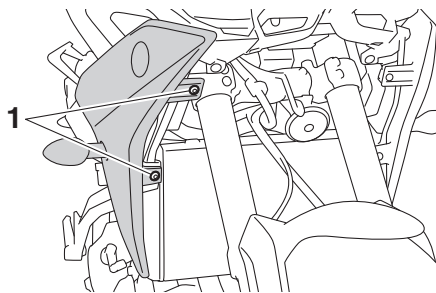

1. Tornillo de fijación rápida

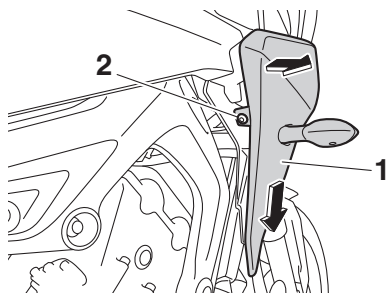

1. Panel A
2. Tornillo de fijación rápida

SAU63101

Panel A

Para desmontar el panel

1. Extraiga los tornillos de fijación rápida y, a continuación, tire del panel hacia fuera y desplácelo hacia abajo como se muestra.

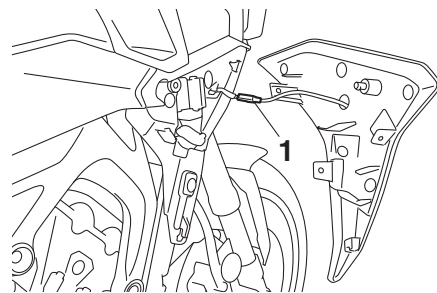

1. Acoplador del cable de la luz de intermitencia

Para montar el panel

1. Conecte el acoplador de los cables de las luces de intermitencia.
2. Sitúe el panel en su posición original y coloque los tornillos de la fijación rápida.

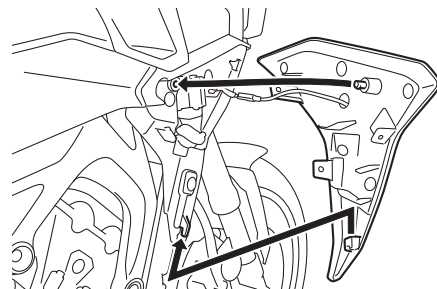

Comprobación de las bujías

SAU19653

Las bujías son componentes importantes del motor; deben ser revisadas periódicamente, de preferencia por un concesionario Yamaha. El calor y los depósitos de material provocan la erosión lenta de cualquier bujía, por lo que estas deben desmontarse y revisar su funcionamiento de acuerdo con el cuadro de mantenimiento periódico y engrase. Además, el estado de las bujías puede reflejar el estado del motor.

Compruebe que el aislamiento de cerámica que rodea al electrodo central en cada bujía tenga un color canela de tono entre medio y claro (éste es el color ideal cuando se utiliza el vehículo normalmente) y que todas las bujías tengan el mismo color. Si alguna de las bujías presenta un color claramente diferente, puede que el motor no funcione adecuadamente. No trate de diagnosticar usted mismo estas averías. En lugar de ello, haga revisar el vehículo en un concesionario Yamaha.

Si una bujía presenta signos de erosión del electrodo y una acumulación excesiva de carbono u otros depósitos, debe cambiarse.

Bujía especificada:
NGK/CPR9EA9

Antes de montar una bujía, debe medir la distancia entre electrodos de la misma con una galga y ajustarla al valor especificado según sea necesario.

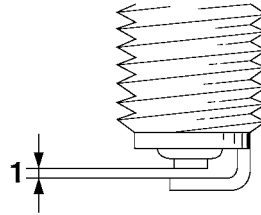

1. Distancia entre electrodos de la bujía

Distancia entre electrodos de la bujía:

0.8–0.9 mm (0.031–0.035 in)

Limpie la superficie de la junta de la bujía y su superficie de contacto; seguidamente elimine toda suciedad de las roscas de la bujía.

Par de apriete:

Bujía:

13 N·m (1.3 kgf·m, 9.6 lb·ft)

NOTA

Si no dispone de una llave dinamométrica para montar la bujía, una buena estimación del par de apriete correcto es 1/4–1/2 vuelta después de haberla apretado a mano. No obstante, deberá apretar la bujía con el par especificado tan pronto como sea posible.

SCA10841

ATENCIÓN

No utilice herramientas para retirar o colocar la tapa de bujía, ya que de lo contrario el acoplador de la bobina de encendido puede romperse. Puede resultar difícil de retirar la tapa de bujía debido a que la junta de goma situada en su extremo aprieta mucho. Para retirar la tapa de bujía, simplemente gírela en una y otra dirección mientras tira de ella; para colocarla, gírela en una y otra dirección mientras la empuja.

Mantenimiento y ajustes periódicos

SAU36112

Bombona

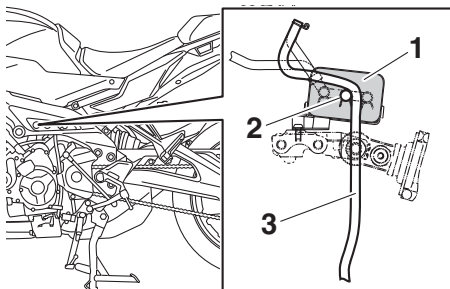

1. Bombona
2. Respiradero de la bombona
3. Tubo de desbordamiento del depósito de gasolina

Este modelo está equipado con una bombona para evitar la descarga de vapores de gasolina a la atmósfera. Antes de utilizar este vehículo, efectúe las comprobaciones siguientes:

- Comprobar las conexiones de todos los tubos.
- Comprobar si los tubos y la bombona presentan grietas o roturas. Cambiarla si está dañada.
- Verificar que el respiradero de la bombona no esté obstruido y, si es necesario, limpiarlo.

Aceite de motor

El nivel del aceite de motor se debe comprobar con regularidad. Además, debe cambiar el aceite y el cartucho del filtro de aceite según los intervalos que se especifican en el cuadro de mantenimiento periódico.

Aceite de motor recomendado:

Véase la página 8-1.

Cantidad de aceite:

Cambio de aceite:

2.40 L (2.54 US qt, 2.11 Imp.qt)

Con desmontaje del filtro de aceite:

2.70 L (2.85 US qt, 2.38 Imp.qt)

SAU1990F

Para comprobar el nivel de aceite del motor

1. Después de calentar el motor, espere unos minutos para que el nivel de aceite se asiente y la indicación sea precisa.
2. Con el vehículo en una superficie horizontal, manténgalo en posición vertical para obtener una indicación correcta.
3. Observe la mirilla de control situada en la parte inferior derecha del cárter.

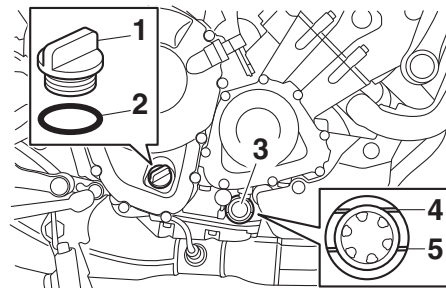

1. Tapón de llenado de aceite del motor
2. Junta tórica
3. Mirilla de control del nivel de aceite del motor
4. Marca de nivel máximo
5. Marca de nivel mínimo

ATENCIÓN

- **Para evitar que el embrague patine (puesto que el aceite del motor también lubrica el embrague), no mezcle ningún aditivo químico. No utilice aceites con la especificación diésel "CD" ni aceites de calidad superior a la especificada. Además, no utilice aceites con la etiqueta "ENERGY CONSERVING II" o superior.**
- **Asegúrese de que no penetre ningún material extraño en el cárter.**

SCA11621

Mantenimiento y ajustes periódicos

NOTA

El aceite del motor debe situarse entre las marcas de nivel máximo y mínimo.

4. Si el aceite de motor se encuentra en la marca de nivel mínimo o por debajo de ella, extraiga el tapón de llenado y añada aceite.
5. Compruebe la junta tórica del tapón de llenado del aceite de motor. Cambiarla si está dañada.

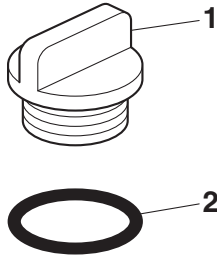

1. Tapón de llenado de aceite del motor
2. Junta tórica

6. Coloque el tapón de llenado de aceite del motor.

Para cambiar el aceite del motor (y el filtro)

1. Arranque el motor, déjelo al ralentí unos minutos para que se caliente el aceite y, a continuación, párelo.
2. Coloque una bandeja debajo del motor para recoger el aceite usado.
3. Extraiga el tapón de llenado del aceite de motor y, a continuación, el perno de drenaje del aceite de motor y la junta.

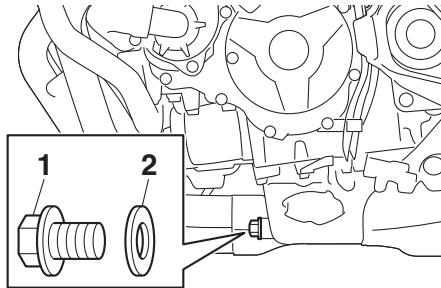

1. Perno de drenaje del aceite del motor
2. Junta

NOTA

Omita los pasos 4-6 si no va a cambiar el cartucho del filtro de aceite.

4. Desmonte el cartucho del filtro de aceite con una llave para filtros de aceite.

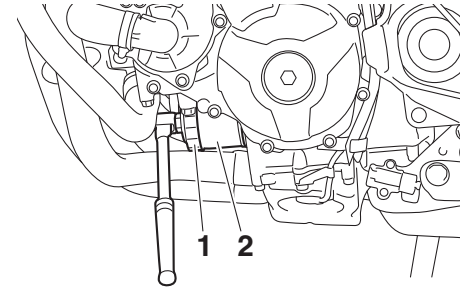

1. Llave del filtro de aceite
2. Cartucho del filtro de aceite

NOTA

Puede adquirir una llave para filtros de aceite en un concesionario Yamaha.

5. Aplique una capa fina de aceite de motor limpio a la junta tórica del nuevo cartucho del filtro de aceite.

Mantenimiento y ajustes periódicos

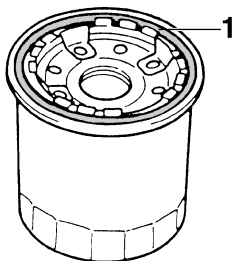

1. Junta tórica

NOTA

Verifique que la junta tórica quede bien asentada.

- Coloque el nuevo cartucho del filtro de aceite y, a continuación, apriételo con el par especificado.

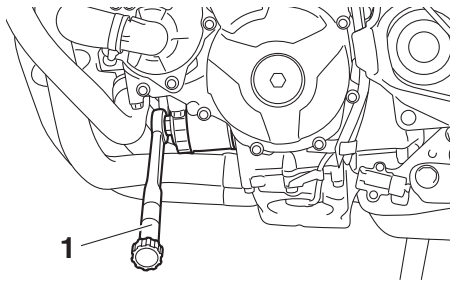

1. Dinamométrica

Par de apriete:

Cartucho del filtro de aceite:
17 N·m (1.7 kgf·m, 13 lb·ft)

- Coloque el perno de drenaje del aceite de motor con una junta nueva y apriételo con el par especificado.

Par de apriete:

Perno de drenaje del aceite del motor:
43 N·m (4.3 kgf·m, 32 lb·ft)

- Vierta la cantidad especificada del aceite recomendado en el cárter.

NOTA

Se recomienda utilizar un embudo.

- Después de comprobar la junta tórica del tapón de llenado del aceite de motor, coloque el tapón.

NOTA

Antes de arrancar el motor limpie el aceite que se haya podido derramar.

- Arranque el motor y déjelo al ralentí para comprobar si hay fugas de aceite.

NOTA

Si detecta alguna fuga de aceite que no puede eliminar, haga revisar el vehículo.

- Pare el motor, espere unos minutos para que se asiente el aceite y, a continuación, compruebe el nivel una última vez. **ATENCIÓN: No utilice el vehículo hasta estar seguro de que el nivel de aceite del motor es suficiente.** [SCA10012]

SAU85450

SAUS1203

Por qué Yamalube

El aceite YAMALUBE es un producto original YAMAHA nacido de la pasión y la convicción de los ingenieros de que el aceite de motor es un importante componente líquido del motor. Formamos equipos de especialistas en los campos de la ingeniería mecánica, la química, la electrónica y las pruebas en pista para que desarrollen el motor y el aceite que dicho motor utilizará. Los aceites Yamalube aprovechan al máximo las cualidades del aceite base y lo mezclan con el equilibrio ideal de aditivos para que el producto final cumpla nuestros niveles de prestaciones. De este modo, los aceites minerales, semisintéticos y sintéticos Yamalube tienen su propio carácter y valor distintivos. La experiencia acumulada por Yamaha a lo largo de muchos años de investigación y desarrollo en materia de aceite desde la década de 1960 contribuye a hacer de Yamalube la mejor elección para su motor Yamaha.

YAMALUBE®

Líquido refrigerante

El nivel de líquido refrigerante se debe comprobar con regularidad. Además, debe cambiar el líquido refrigerante según los intervalos que se especifican en el cuadro de mantenimiento periódico.

Líquido refrigerante recomendado:

Líquido refrigerante YAMALUBE

Cantidad de líquido refrigerante:

Depósito de líquido refrigerante
(marca de nivel máximo):

0.25 L (0.26 US qt, 0.22 Imp.qt)

Radiador (incluidos todos los pasos):

1.93 L (2.04 US qt, 1.70 Imp.qt)

NOTA

Si no dispone de líquido refrigerante original Yamaha, utilice un anticongelante al etileno glicol con inhibidores de corrosión para motores de aluminio, mezclado con agua destilada en una proporción de 1:1.

SAU20097

Para comprobar el nivel de líquido refrigerante

Dado que el nivel de líquido refrigerante varía con la temperatura del motor, se debe comprobar con el motor frío.

1. Estacione el vehículo sobre una superficie horizontal.
2. Con el vehículo en posición vertical, observe el nivel de líquido refrigerante en el depósito.

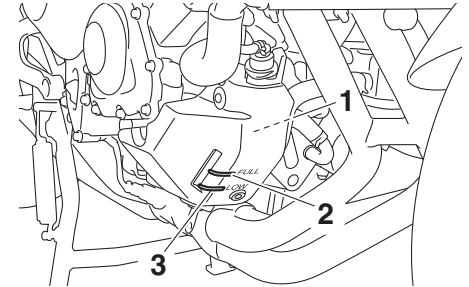

1. Depósito de líquido refrigerante
 2. Marca de nivel máximo
 3. Marca de nivel mínimo
3. Si el líquido refrigerante se encuentra en la marca de nivel mínimo o por debajo de la misma, extraiga el tapón del depósito. **¡ADVERTENCIA! Quite solamente el tapón del depósito de líquido refrigerante. No quite nunca el tapón del radiador cuando el motor esté caliente.** [SWA15162]

Mantenimiento y ajustes periódicos

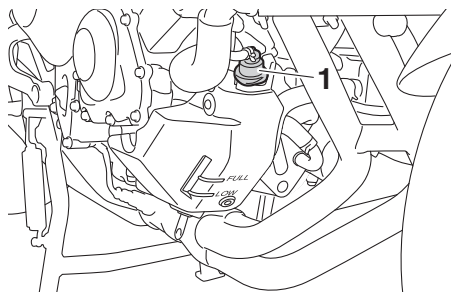

1. Tapón del depósito de líquido refrigerante

4. Añada líquido refrigerante hasta la marca de nivel máximo. **ATENCIÓN:** Si no dispone de líquido refrigerante, utilice en su lugar agua destilada o agua blanda del grifo. No utilice agua dura o agua salada, ya que resultan perjudiciales para el motor. Si ha utilizado agua en lugar de líquido refrigerante, sustitúyala por este lo antes posible; de lo contrario el sistema de refrigeración no estará protegido contra las heladas y la corrosión. Si ha añadido agua al líquido refrigerante, haga comprobar lo antes posible en un concesionario Yamaha el contenido de anticongelante en el líquido refrigerante; de lo contrario disminuirá la eficacia del líquido refrigerante.

[SCA10473]

5. Coloque la tapa del depósito de líquido refrigerante.

SAU33032

Cambio del líquido refrigerante

Debe cambiar el líquido refrigerante según los intervalos que se especifican en el cuadro de mantenimiento periódico y engrase. Haga cambiar el líquido refrigerante en un concesionario Yamaha. **¡ADVERTENCIA!** No quite nunca el tapón del radiador cuando el motor esté caliente. [SWA10382]

SAU36765

Filtro de aire

Se debe cambiar el filtro de aire según los intervalos que se especifican en el cuadro de mantenimiento periódico y engrase. Haga cambiar el filtro de aire en un concesionario Yamaha.

Comprobación del ralentí del motor

SAU44735

Compruebe el ralentí del motor y, si es necesario, solicite que lo corrijan en un concesionario Yamaha.

Ralentí del motor:
1100–1300 r/min

Comprobación del juego libre del puño del acelerador

SAU21386

Mida el juego del puño del acelerador como se muestra.

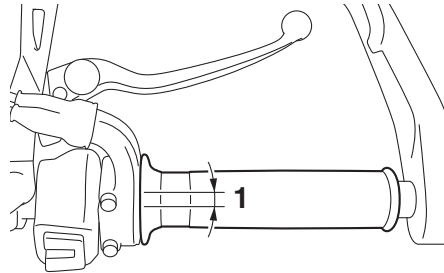

1. Juego libre del puño del acelerador

Juego libre del puño del acelerador:
3.0–5.0 mm (0.12–0.20 in)

Compruebe periódicamente el juego libre del puño del acelerador y, si es necesario, hágalo ajustar en un concesionario Yamaha.

Holgura de las válvulas

SAU21403

Las válvulas son un componente importante del motor. Dado que la holgura de las válvulas varía con el uso, se debe comprobar y ajustar a los intervalos que se especifican en el cuadro de mantenimiento periódico. El desajuste de las válvulas puede ocasionar una mezcla de aire-gasolina inadecuada, ruido del motor y, en última instancia, puede dañar el motor. Para evitarlo, haga comprobar y ajustar la holgura de las válvulas a intervalos regulares en su concesionario Yamaha.

NOTA

Este servicio debe realizarse con el motor frío.

Mantenimiento y ajustes periódicos

SAU64412

Neumáticos

Los neumáticos son el único contacto entre el vehículo y la carretera. La seguridad en todas las condiciones de conducción depende de un área relativamente pequeña de contacto con la carretera. Por tanto, es fundamental mantener los neumáticos en buen estado en todo momento y cambiarlos por los neumáticos especificados en el momento adecuado.

Presión de aire de los neumáticos

Debe comprobar la presión de aire de los neumáticos antes de cada utilización y, si es necesario, ajustarla.

SWA10504

⚠ ADVERTENCIA

La utilización de este vehículo con una presión incorrecta de los neumáticos puede provocar la pérdida de control, con la consecuencia de daños personales graves o un accidente mortal.

- La presión de los neumáticos debe comprobarse y ajustarse con los neumáticos en frío (es decir, cuando la temperatura de los neumáticos sea igual a la temperatura ambiente).

- La presión de los neumáticos debe ajustarse en función de la velocidad, el peso total del conductor, el pasajero, el equipaje y los accesorios homologados para este modelo.

Presión de los neumáticos en frío:

1 persona:

Delantero:

225 kPa (2.25 kgf/cm², 33 psi)

Trasero:

250 kPa (2.50 kgf/cm², 36 psi)

2 personas:

Delantero:

250 kPa (2.50 kgf/cm², 36 psi)

Trasero:

290 kPa (2.90 kgf/cm², 42 psi)

Carga máxima:

Vehículo:

180 kg (397 lb)

La carga máxima del vehículo es el peso total del conductor, el pasajero, la carga y cualquier accesorio.

SWA10512

⚠ ADVERTENCIA

No sobrecargue nunca el vehículo. La utilización de un vehículo sobrecargado puede ocasionar un accidente.

Revisión de los neumáticos

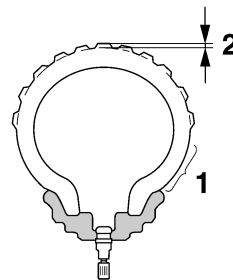

1. Flanco del neumático
2. Profundidad del dibujo de la banda de rodadura del neumático

Debe comprobar los neumáticos antes de cada utilización. Si la profundidad del dibujo del neumático en el centro alcanza el límite especificado, si hay un clavo o fragmentos de cristal en el neumático o si el flanco está agrietado, haga cambiar el neumático inmediatamente en un concesionario Yamaha.

Profundidad mínima del dibujo del neumático (delantero y trasero):

1.6 mm (0.06 in)

NOTA

Los límites de la profundidad del dibujo pueden variar de un país a otro. Cumpla siempre los reglamentos locales.

SWA10472

⚠ ADVERTENCIA

- Si los neumáticos están excesivamente gastados, hágalos cambiar en un concesionario Yamaha. Además de ser ilegal, el uso del vehículo con unos neumáticos excesivamente gastados reduce la estabilidad y puede provocar la pérdida del control.
- La sustitución de toda pieza relacionada con las ruedas y los frenos, incluidos los neumáticos, debe confiarse a un concesionario Yamaha que dispone de los conocimientos y experiencia profesional necesarios para ello.
- Conduzca a velocidades moderadas después de cambiar un neumático, ya que la superficie de éste debe “rodarse” para desarrollar sus características óptimas.

Información relativa a los neumáticos

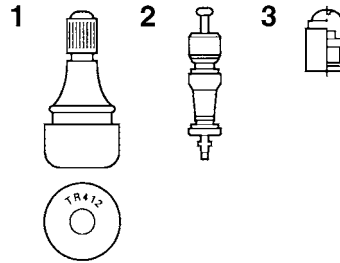

1. Válvula de aire del neumático
2. Núcleo de la válvula de aire del neumático
3. Tapón de la válvula de aire del neumático con obturador

Este modelo está equipado con neumáticos sin cámara provistos de válvula de aire. Los neumáticos envejecen, aunque no se hayan utilizado o solo se hayan utilizado ocasionalmente. Las grietas en el dibujo del neumático y en la goma del flanco, a veces acompañadas de deformación de la carcasa, son una prueba de envejecimiento. Especialistas en neumáticos deberán comprobar los neumáticos viejos y envejecidos para determinar su idoneidad para uso futuro.

⚠ ADVERTENCIA

- Los neumáticos delantero y trasero deben ser de la misma marca y diseño; de lo contrario, las características de manejabilidad de la motocicleta pueden ser diferentes, lo que podría ocasionar un accidente.
- Verifique siempre que los tapones de las válvulas estén bien colocados a fin de evitar fugas de aire.
- Utilice únicamente los tapones y núcleos de válvula relacionados a continuación a fin de evitar que los neumáticos se desinflen durante la marcha a alta velocidad.

Después de realizar pruebas exhaustivas, Yamaha solamente ha aprobado para este modelo los neumáticos que se relacionan a continuación.

Mantenimiento y ajustes periódicos

SAU21963

Neumático delantero:

Tamaño:

120/70ZR17 M/C (58W)

Marca/modelo:

DUNLOP/D222F

Neumático trasero:

Tamaño:

180/55ZR17 M/C (73W)

Marca/modelo:

DUNLOP/D222

DELANTERO y TRASERO:

Válvula de aire del neumático:

TR412

Núcleo de la válvula:

#9100 (original)

lo tanto, después de montar un neumático nuevo, antes de conducir a velocidades muy altas es aconsejable practicar una conducción moderada con velocidades de aproximadamente 100 km (60 mi).

- Antes de conducir a velocidad alta es necesario que los neumáticos se hayan calentado.
- Ajuste siempre la presión de aire de los neumáticos en función de las condiciones de utilización.

Llantas de aleación

Para asegurar unas prestaciones óptimas, la durabilidad y el funcionamiento seguro del vehículo, tome nota de los puntos siguientes relativos a las ruedas especificadas.

- Antes de cada utilización debe comprobar si las llantas de las ruedas presentan grietas, dobladuras, deformación u otros daños. Si observa algún daño, haga cambiar la rueda en un concesionario Yamaha. No intente realizar ni la más mínima reparación en una rueda. Una rueda deformada o agrietada debe sustituirse.
- La rueda se debe equilibrar siempre que se haya cambiado la llanta o el neumático. Una rueda no equilibrada puede reducir las prestaciones, limitar la manejabilidad y reducir la vida útil del neumático.

6

SWA10601

ADVERTENCIA

Esta motocicleta está equipada con neumáticos para velocidades muy altas. Para aprovechar al máximo estos neumáticos, tome nota de los puntos siguientes.

- Utilice únicamente los neumáticos de recambio especificados. Otros neumáticos pueden presentar el riesgo de que se produzca un reventón a velocidades muy altas.
- Hasta que no hayan sido “rodados”, la adherencia de los neumáticos nuevos puede ser relativamente baja sobre ciertas superficies. Por

SAU22083

Ajuste del juego libre de la maneta de embrague

Mida el juego de la maneta de embrague como se muestra.

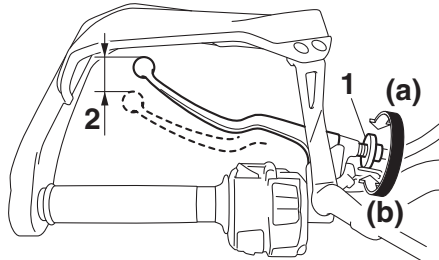

1. Perno de ajuste del juego libre de la maneta de embrague
2. Juego libre de la maneta de embrague

Juego libre de la maneta de embrague:

10.0–15.0 mm (0.39–0.59 in)

Compruebe periódicamente el juego libre de la maneta de embrague y, de ser necesario, ajústelo del modo siguiente.

Para incrementar el juego libre de la maneta de embrague, gire el perno de ajuste en la dirección (a). Para reducir el juego libre de la maneta de embrague gire el perno de ajuste en la dirección (b).

NOTA

Si con el procedimiento descrito no consigue obtener el juego libre especificado o si el embrague no funciona correctamente, haga revisar el mecanismo interno del embrague en un concesionario Yamaha.

SAU37914

Comprobación del juego libre de la maneta del freno

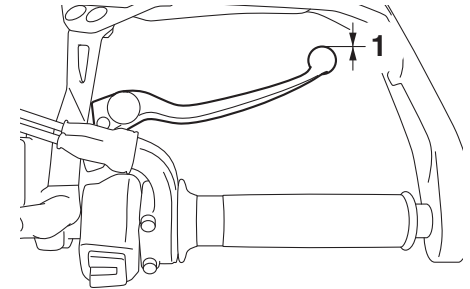

1. Sin juego libre de la maneta de freno

No debe existir ningún juego en el extremo de la maneta del freno. Si hay juego, haga revisar el sistema de frenos en un concesionario Yamaha.

SWA14212

⚠ ADVERTENCIA

Un tacto blando o esponjoso de la maneta del freno puede indicar la presencia de aire en el sistema hidráulico. Si hay aire en el sistema hidráulico hágalo purgar en un concesionario Yamaha antes de utilizar el vehículo. La presencia de aire en el sistema hidráulico reducirá las prestaciones del freno, lo cual puede provocar la pérdida de control y ser causa de accidente.

Mantenimiento y ajustes periódicos

Interruptores de la luz de freno

SAU36505

La luz de freno debe encenderse justo antes de que tenga efecto la frenada. La luz de freno se activa mediante interruptores conectados a la maneta y al pedal de freno. Dado que los interruptores de la luz de freno son componentes del sistema antibloqueo de frenos, su mantenimiento debe realizarse en un concesionario Yamaha.

Comprobación de las pastillas de freno delantero y trasero

SAU22393

Debe comprobar el desgaste de las pastillas de freno delantero y trasero según los intervalos que se especifican en el cuadro de mantenimiento periódico y engrase.

Pastillas de freno delantero

SAU36891

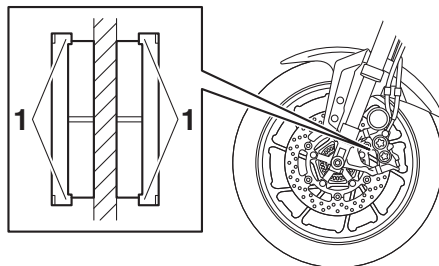

1. Indicador de desgaste de la pastilla de freno

Cada pastilla de freno delantero dispone de indicadores de desgaste que le permiten comprobar el desgaste sin necesidad de desmontar el freno. Para comprobar el desgaste de la pastilla de freno, observe la posición de los indicadores de desgaste mientras aplica el freno. Si una pastilla de freno se ha desgastado hasta el punto en que un indicador de desgaste casi toca el

disco de freno, solicite a un concesionario Yamaha que cambie el conjunto de las pastillas de freno.

Pastillas de freno trasero

SAU46292

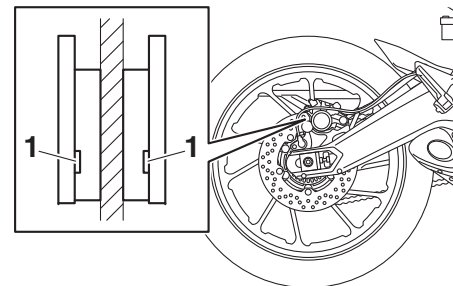

1. Ranura indicadora de desgaste de la pastilla de freno

Cada pastilla de freno trasero dispone de ranuras indicadoras de desgaste que le permiten comprobar el desgaste de la pastilla sin necesidad de desmontar el freno. Para comprobar el desgaste de la pastilla de freno, observe las ranuras indicadoras de desgaste. Si una pastilla de freno se ha desgastado hasta el punto en que la ranura indicadora de desgaste casi aparece, solicite a un concesionario Yamaha que cambie el conjunto de las pastillas de freno.

Comprobación del líquido de freno

SAU40262

Antes de utilizar el vehículo, verifique que el líquido de frenos se encuentre por encima de la marca de nivel mínimo. Compruebe el nivel del líquido de frenos con respecto a la parte superior del nivel del depósito. Añada líquido de frenos si es necesario.

Freno delantero

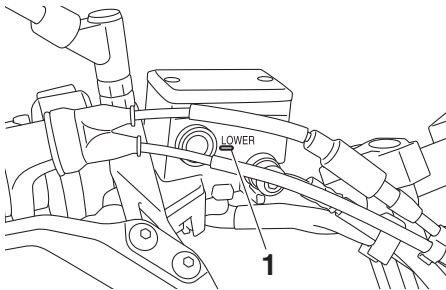

1. Marca de nivel mínimo

Freno trasero

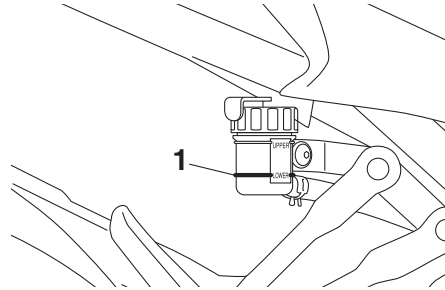

1. Marca de nivel mínimo

Líquido de frenos especificado:
DOT 4

SWA16011

⚠ ADVERTENCIA

Un mantenimiento inadecuado puede mermar la capacidad de frenada. Observe las precauciones siguientes:

- Si el líquido de frenos es insuficiente, puede penetrar aire en el sistema y reducirse la capacidad de frenada.
- Limpie el tapón de llenado antes de extraerlo. Utilice únicamente líquido de frenos DOT 4 procedente de un recipiente precintado.

- Utilice únicamente el líquido de frenos especificado; de lo contrario pueden deteriorarse las juntas de goma y producirse fugas.
- Añada el mismo tipo de líquido de freno. Si se añade un líquido de frenos distinto a DOT 4 puede producirse una reacción química perjudicial.
- Evite que penetre agua o polvo en el depósito cuando añada líquido. El agua disminuye significativamente el punto de ebullición del líquido y puede provocar una obstrucción por vapor, mientras que la suciedad puede atascar las válvulas de la unidad hidráulica del sistema ABS.

SCA17641

ATENCIÓN

El líquido de frenos puede dañar las superficies pintadas o las piezas de plástico. Elimine siempre inmediatamente el líquido que se haya derramado.

A medida que las pastillas de freno se desgastan, es normal que el nivel de líquido de freno disminuya de forma gradual. Un nivel bajo de líquido de frenos puede ser indicativo del desgaste de las pastillas o de una fuga en el sistema; por tanto, debe com-

Mantenimiento y ajustes periódicos

probar si las pastillas de freno están desgastadas o si hay una fuga en el sistema de frenos. Si el nivel de líquido de frenos disminuye de forma repentina, solicite a un concesionario Yamaha que averigüe la causa antes de seguir utilizando el vehículo.

Cambio del líquido de frenos

SAU22734

Haga cambiar el líquido de frenos cada 2 años en un concesionario Yamaha. Además, se deben cambiar las juntas de las bombas y pinzas de freno, así como los tubos de freno, según los intervalos indicados a continuación o antes si están dañados o presenten fugas.

- Juntas de freno: cada 2 años
- Tubos de freno: cada 4 años

Juego de la cadena de transmisión

SAU27562

Debe comprobar el juego de la cadena de transmisión antes de cada utilización y ajustarlo si es preciso.

Para comprobar el juego de la cadena de transmisión

SAU73530

1. Coloque la motocicleta sobre el caballete central.
2. Ponga la transmisión en la posición de punto muerto.
3. Mida el juego de la cadena de transmisión como se muestra.

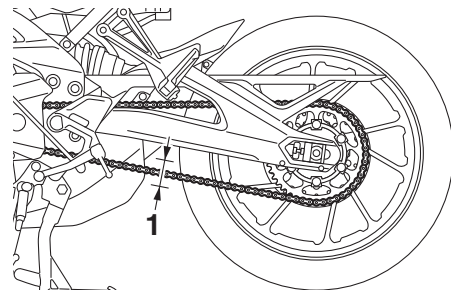

1. Juego de la cadena de transmisión

Juego de la cadena de transmisión:
35.0–45.0 mm (1.38–1.77 in)

4. Si el juego de la cadena de transmisión es incorrecto, ajústelo del modo siguiente. **ATENCIÓN:** Una holgura incorrecta de la cadena de transmisión sobrecargará el motor y otros componentes vitales de la motocicleta y puede provocar que la cadena se salga o se rompa. Si el juego de la cadena de transmisión es superior a 50.0 mm (1.97 in), la cadena puede dañar el bastidor, el basculante y otras piezas. Para evitarlo, mantenga la holgura de la cadena de transmisión dentro de los límites especificados. [SCA17791]

SAU63122

Para ajustar el juego de la cadena de transmisión

Consulte a un concesionario Yamaha antes de ajustar el juego de la cadena de transmisión.

1. Retire la motocicleta del caballete central y baje el caballete lateral.
2. Afloje la tuerca del eje y la contratuerca a cada lado del basculante.

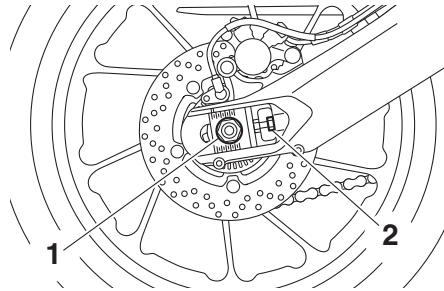

1. Tuerca del eje
2. Contratuerca

3. Coloque la motocicleta sobre el caballete central.
4. Para tensar la cadena de transmisión, gire el perno de ajuste de la holgura en cada extremo del basculante en la dirección (a). Para aflojar la cadena de transmisión, gire el perno de ajuste en cada extremo del basculante en la dirección (b) y, seguidamente, empuje la rueda trasera hacia adelante.

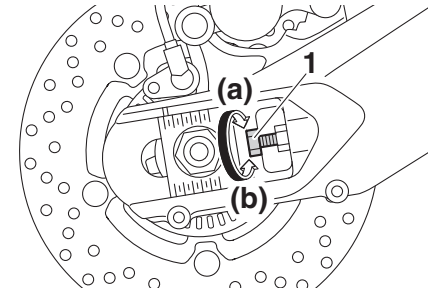

1. Perno de ajuste del juego de la cadena de transmisión

NOTA

Con la ayuda de las marcas de alineación de la cadena de transmisión y la muesca a cada lado del basculante, verifique que los dos tensores de la cadena queden en la misma posición para la correcta alineación de la rueda.

Mantenimiento y ajustes periódicos

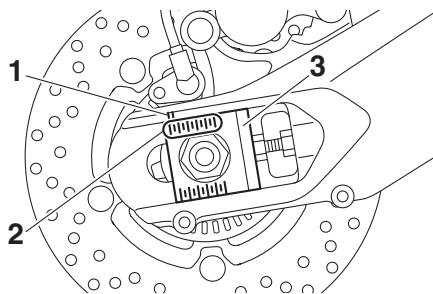

1. Muesca
 2. Marca de alineación
 3. Tensor de la cadena de transmisión
- 6**
5. Retire la motocicleta del caballete central y baje el caballete lateral.
 6. Apriete la tuerca del eje y luego las contratuercas con el par especificado.

Pares de apriete:

Tuerca del eje:
150 N·m (15 kgf·m, 111 lb·ft)
Contratuerca:
16 N·m (1.6 kgf·m, 12 lb·ft)

7. Asegúrese de que los tensores de la cadena de transmisión están en la misma posición, el juego de la cadena de transmisión es correcto, y las cadenas de transmisión se mueven sin problema.

SAU23026

Limpieza y engrase de la cadena de transmisión

La cadena de transmisión debe limpiarse y engrasarse según los intervalos especificados en el cuadro de mantenimiento periódico y engrase, ya que de lo contrario se desgastará rápidamente, especialmente si hay mucha humedad o polvo en el ambiente. Realice el mantenimiento de la cadena de transmisión del modo siguiente.

SCA10584

ATENCIÓN

La cadena de transmisión se debe engrasar después de lavar la motocicleta o utilizarla bajo lluvia o en zonas mojadas.

1. Limpie la cadena de transmisión con queroseno y un cepillo blando pequeño. **ATENCIÓN:** Para evitar que las juntas tóricas se estropeen, no limpie la cadena de transmisión con limpiadores de vapor, de alta presión o disolventes inadecuados.

[SCA11122]

2. Seque la cadena de transmisión.
3. Engrase bien la cadena de transmisión con un lubricante especial para juntas tóricas. **ATENCIÓN:** No utilice para la cadena de transmisión aceite de motor ni ningún otro lubrican-

te, ya que pueden contener sustancias potencialmente dañinas para las juntas tóricas. [SCA11112]

SAU23098

Comprobación y engrase de los cables

Antes de cada utilización debe comprobar el funcionamiento y el estado de todos los cables de control, así como engrasar los cables y sus extremos si es necesario. Si un cable está dañado o no se mueve con suavidad, hágalo revisar o cambiar por un concesionario Yamaha. **¡ADVERTENCIA! Si se daña el alojamiento exterior de los cables, es posible que se origine óxido en el interior y que se causen interferencias con el movimiento del cable. Cambie los cables dañados lo antes posible para evitar situaciones que no sean seguras.** [SWA10712]

Lubricante recomendado:

Lubricante para cables de Yamaha o cualquier otro lubricante adecuado

SAU23115

Comprobación y engrase del puño del acelerador y el cable

Antes de cada utilización se debe comprobar el funcionamiento del puño del acelerador. Asimismo, se debe engrasar el cable en un concesionario Yamaha según los intervalos especificados en el cuadro de mantenimiento periódico.

El cable del acelerador está provisto de una cubierta de goma. Verifique que la cubierta esté bien colocada. Aunque esté bien colocada, la cubierta no protege por completo el cable contra la penetración de agua. Por tanto, evite echar agua directamente sobre la cubierta o el cable cuando lave el vehículo. Si la cubierta del cable se ensucia, límpiela con un trapo húmedo.

SAU44276

Comprobación y engrase de los pedales de freno y cambio

Cada vez que conduzca, compruebe antes el funcionamiento de los pedales de freno y cambio y engrase los pivotes de los pedales si es necesario.

Pedal de freno

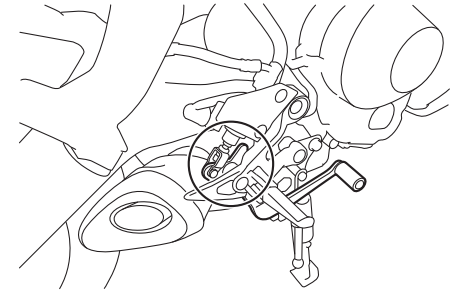

Pedal de cambio

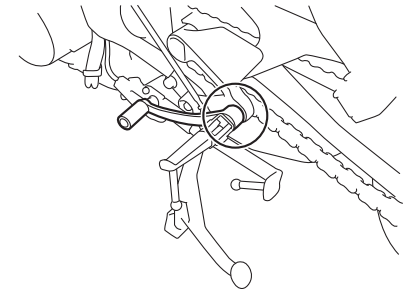

Mantenimiento y ajustes periódicos

Lubricante recomendado:
Grasa de jabón de litio

SAU23144

Comprobación y engrase de las manetas de freno y embrague

Antes de cada utilización debe verificar el funcionamiento de las manetas de freno y embrague y engrasar los pivotes de las mismas si es necesario.

Lubricantes recomendados:

Maneta de freno:

Grasa de silicona

Maneta de embrague:

Grasa de jabón de litio

Maneta de freno

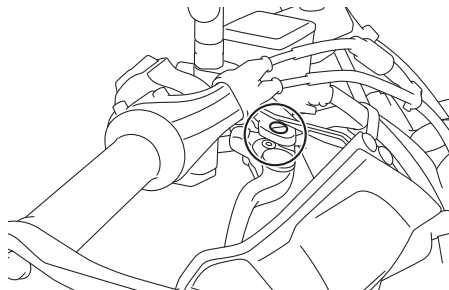

Maneta de embrague

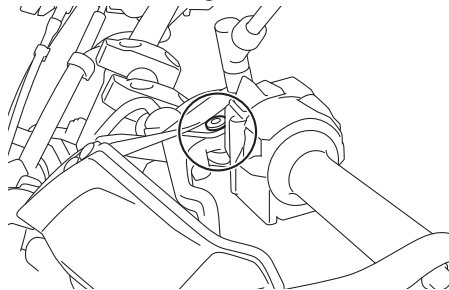

Verificación y engrase del caballete central y el caballete lateral

SAU23215

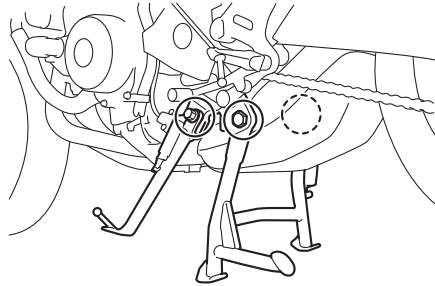

Antes de cada utilización debe comprobar el funcionamiento de los caballetes central y lateral y engrasar los pivotes y las superficies de contacto metal-metal según sea necesario.

SWA10742

⚠ ADVERTENCIA

Si el caballete central o el lateral no suben y bajan con suavidad, hágalos revisar o reparar en un concesionario Yamaha. De lo contrario, pueden tocar el suelo y distraer al conductor, con el consiguiente riesgo de que este pierda el control.

Lubricante recomendado:
Grasa de jabón de litio

Engrase de los pivotes del basculante

SAUM1653

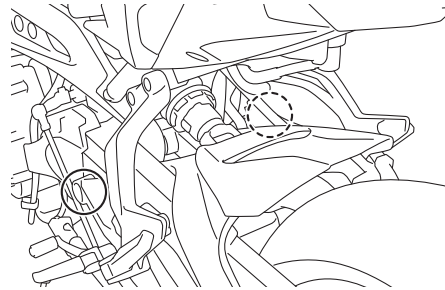

Los pivotes del basculante se deben engrasar en un concesionario Yamaha según los intervalos que se especifican en el cuadro de mantenimiento periódico y engrase.

Lubricante recomendado:
Grasa de jabón de litio

Comprobación de la horquilla delantera

SAU23273

Debe comprobar el estado y el funcionamiento de la horquilla delantera del modo siguiente y según los intervalos especificados en el cuadro de mantenimiento periódico y engrase.

Para comprobar el estado

Compruebe si los tubos interiores presentan rasgaduras, daños y fugas excesivas de aceite.

Para verificar el funcionamiento

1. Sitúe el vehículo sobre una superficie horizontal y manténgalo en posición vertical. **¡ADVERTENCIA! Para evitar daños personales, apoye firmemente el vehículo de forma que no exista riesgo de que se caiga.**
2. Mientras aplica el freno delantero, empuje el manillar hacia abajo con fuerza varias veces para comprobar si la horquilla delantera se comprime y se extiende con suavidad.

[SWA10752]

Mantenimiento y ajustes periódicos

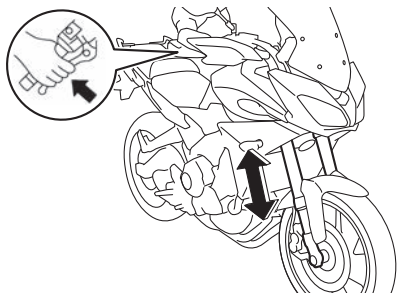

SCA10591

ATENCIÓN

Si observa cualquier daño en la horquilla delantera o ésta no funciona con suavidad, hágala revisar o reparar en un concesionario Yamaha.

6

SAU45512

Comprobación de la dirección

Los cojinetes de la dirección desgastados o sueltos pueden constituir un peligro. Por tanto, debe comprobar el funcionamiento de la dirección del modo siguiente y según los intervalos especificados en el cuadro de mantenimiento periódico y engrase.

1. Coloque el vehículo sobre el caballete central. **¡ADVERTENCIA! Para evitar daños personales, apoye firmemente el vehículo de forma que no exista riesgo de que se caiga.**

[SWA10752]

2. Sujete los extremos inferiores de las barras de la horquilla delantera e intente moverlos hacia adelante y hacia atrás. Si observa cualquier juego, solicite a un concesionario Yamaha que revise o repare la dirección.

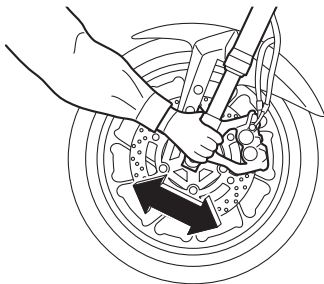

SAU23292

Comprobación de los cojinetes de las ruedas

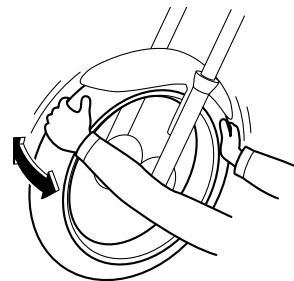

Debe comprobar los cojinetes de las ruedas delantera y trasera según los intervalos que se especifican en el cuadro de mantenimiento periódico y engrase. Si el cubo de la rueda se mueve o si no gira con suavidad, solicite a un concesionario Yamaha que revise los cojinetes de la rueda.

Batería

SAU50212

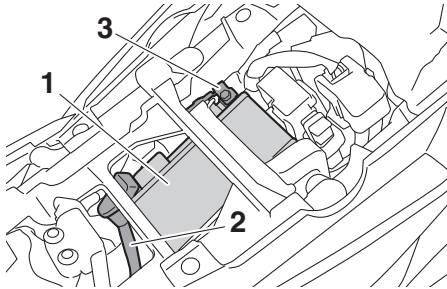

1. Batería
2. Cable positivo de la batería (rojo)
3. Cable negativo de la batería (negro)

La batería se encuentra debajo del asiento del conductor. (Véase la página 3-27). Este modelo está equipado con una batería VRLA (plomo-ácido regulada por válvulas). No es necesario comprobar el electrolito ni añadir agua destilada. No obstante, se deben comprobar las conexiones de los cables y apretarlas si es preciso.

SWA10761

ADVERTENCIA

- El electrolito es tóxico y peligroso, ya que contiene ácido sulfúrico que provoca graves quemaduras. Evite todo contacto con la piel, los ojos o la ropa y protéjase siempre los ojos cuando trabaje cerca de una bate-

ría. En caso de contacto, administre los **PRIMEROS AUXILIOS** siguientes.

- **EXTERNO:** Lavar con agua abundante.
- **INTERNO:** Beber grandes cantidades de agua o leche y llamar inmediatamente a un médico.
- **OJOS:** Enjuagar con agua durante 15 minutos y acudir al médico sin demora.
- Las baterías producen hidrógeno explosivo. Por lo tanto, mantenga las chispas, llamas, cigarrillos, etc., alejados de la batería y asegúrese de que la ventilación sea suficiente cuando la cargue en un espacio cerrado.
- **MANTENGA ÉSTA Y CUALQUIER OTRA BATERÍA FUERA DEL ALCANCE DE LOS NIÑOS.**

Para cargar la batería

Lleve la batería a un concesionario Yamaha lo antes posible para cargarla si le parece que está descargada. Tenga en cuenta que la batería tiene tendencia a descargarse más rápidamente si el vehículo está equipado con accesorios eléctricos opcionales.

ATENCIÓN

Para cargar una batería VRLA (plomo-ácido regulada por válvulas) es necesario un cargador especial (de tensión constante). El uso de un cargador convencional dañará la batería.

Almacenamiento de la batería

1. Si no va a utilizar el vehículo durante más de un mes, desmonte la batería, cárguela completamente y guárdela en un lugar fresco y seco. **ATENCIÓN:** Para extraer la batería debe desactivar el interruptor principal y, a continuación, desconectar el cable negativo antes de desconectar el positivo. [SCA16304]
2. Si va a guardar la batería durante más de dos meses, compruébela al menos una vez al mes y cárguela completamente según sea necesario.
3. Cargue completamente la batería antes de instalarla. **ATENCIÓN:** Cuando vaya a instalar la batería, verifique que el interruptor principal esté desactivado y, a continuación, conecte el cable positivo antes de conectar el negativo. [SCA16842]

Mantenimiento y ajustes periódicos

4. Una vez instalada la batería, verifique que los cables estén correctamente conectados a los bornes.

SCA16531

ATENCIÓN

Mantenga siempre la batería cargada. El almacenamiento de una batería descargada puede dañarla de forma irreparable.

SAU63134

Cambio de fusibles

Las cajas de fusibles y los fusibles individuales están situados debajo del asiento del conductor (ver página 3-27) y detrás del panel A (ver página 6-10).

Para acceder a la caja de fusibles 1, al fusible principal y al fusible del sistema de inyección, retire el asiento del conductor. (Véase la página 3-27).

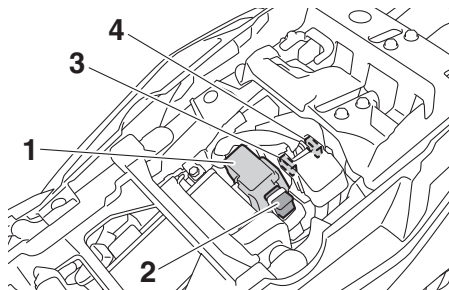

1. Caja de fusibles 1
2. Fusible principal
3. Fusible del sistema de inyección de gasolina
4. Fusible de repuesto del sistema de inyección

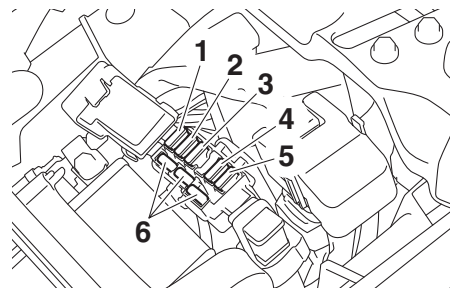

1. Fusible del motor del ventilador del radiador
2. Fusible de repuesto (reloj y sistema inmovilizador)
3. Fusible de la válvula de mariposa electrónica
4. Fusible del solenoide del ABS
5. Fusible del motor del ABS
6. Fusible de reserva

NOTA

Para acceder al fusible del sistema de inyección, retire la tapa del relé de arranque levantándola.

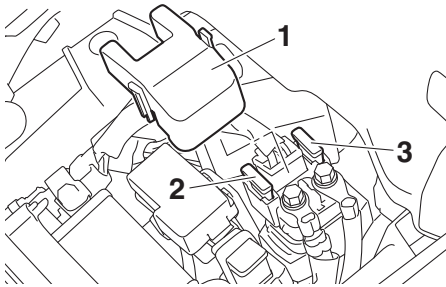

1. Tapa del relé del motor de arranque
2. Fusible del sistema de inyección de gasolina
3. Fusible de repuesto del sistema de inyección

Para acceder a la caja de fusibles 2 y a la caja de fusibles 3, retire el panel A. (Véase la página 6-10).

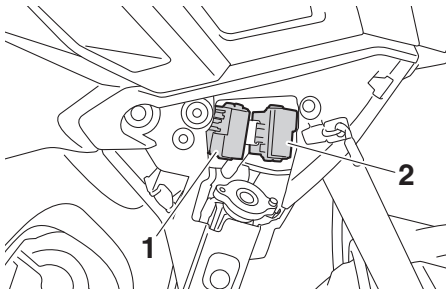

1. Caja de fusibles 2
2. Caja de fusibles 3

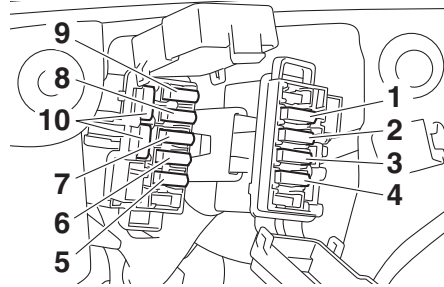

1. Fusible de la luz de estacionamiento
2. Fusible del faro
3. Fusible del enchufe +12 V (conector de corriente continua, opcional)
4. Fusible del enchufe +12 V (toma de corriente continua)
5. Fusible del sistema de intermitencia
6. Fusible de la luz antiniebla (opcional)
7. Fusible de la unidad de control del ABS
8. Fusible del calentador del asiento (opcional)
9. Fusible del encendido
10. Fusible de reserva

Si un fusible está fundido, cámbielo del modo siguiente.

1. Gire la llave a la posición "OFF" y desactive el circuito eléctrico en cuestión.
2. Extraiga el fusible fundido e instale uno nuevo del amperaje especificado.

¡ADVERTENCIA! Para evitar una avería grave del sistema eléctrico y

posiblemente un incendio, no utilice un fusible con un amperaje superior al recomendado. [SWA15132]

Fusibles especificados:

Fusible principal:

50.0 A

Fusible del sistema de inyección de gasolina:

20.0 A

Fusibles especificados (caja de fusibles 1):

Fusible del motor del ventilador del radiador:

15.0 A

Fusible del motor del sistema ABS:

30.0 A

Fusible del solenoide del ABS:

15.0 A

Fusible de repuesto:

7.5 A

Fusible de la válvula de la mariposa eléctrica:

7.5 A

Mantenimiento y ajustes periódicos

6

Fusibles especificados (caja de fusibles 2):

Fusible de la luz antiniebla:

2.0 A

Fusible del sistema de intermitencia:

7.5 A

Fusible de encendido:

15.0 A

Fusible de la unidad de control del sistema ABS:

7.5 A

Fusible del calentador del asiento:

7.5 A

Fusibles especificados (caja de fusibles 3):

Fusible del faro:

7.5 A

Fusible de luz de estacionamiento:

7.5 A

Fusible del enchufe +12 V:

2.0 A

Fusible del enchufe +12 V:

2.0 A

3. Gire la llave a la posición "ON" y active el circuito eléctrico en cuestión para comprobar que el dispositivo funcione.

4. Si el fusible se funde de nuevo inmediatamente, solicite a un concesionario Yamaha que revise el sistema eléctrico.

Luces del vehículo

SAUN2261

Este modelo está equipado con luces LED para los faros, las luces de posición y la luz de freno/piloto trasero. Si una luz no se enciende, compruebe el fusible y, a continuación, haga revisar el vehículo en un concesionario Yamaha.

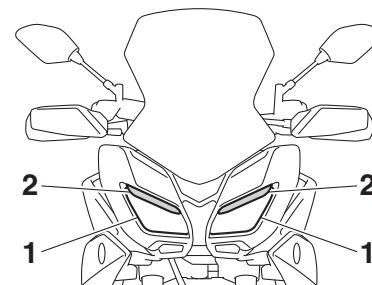

1. Faro
2. Luz de posición

SCA16581

ATENCIÓN

No pegue ningún tipo de película coloreada o adhesivos sobre la óptica del faro.

SAU24205

Cambio de la bombilla de un intermitente

1. Desmonte la óptica de la luz de intermitencia extrayendo el tornillo.

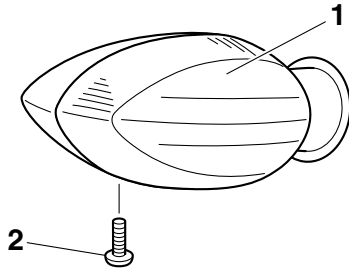

1. Óptica de la luz de intermitencia
2. Tornillo

2. Extraiga la bombilla fundida empujándola hacia adentro y girándola en el sentido contrario al de las agujas del reloj.

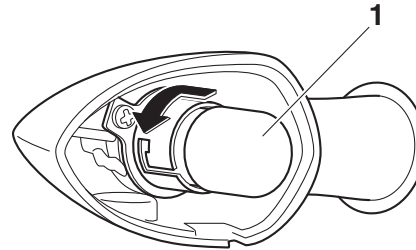

1. Bombilla de la luz de intermitencia

3. Introduzca una nueva bombilla en el casquillo, empujela hacia adentro y luego gírela en el sentido de las agujas del reloj hasta que se detenga.

4. Monte la óptica colocando el tornillo.
ATENCIÓN: No apriete excesivamente el tornillo, ya que se puede romper la óptica. [SCA11192]

SAU58010

Cambio de la bombilla de la luz de la matrícula

1. Desmonte la luz de la matrícula extrayendo las tuercas y los casquillos y, a continuación, extraiga el portabombillas de la luz de la matrícula (junto con la bombilla) tirando hacia fuera.

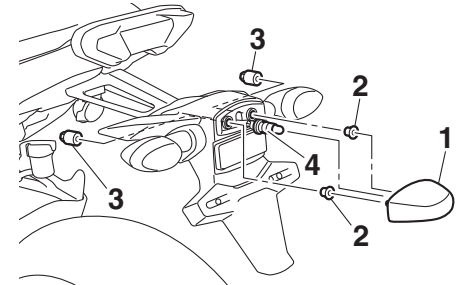

1. Unidad de la luz de la matrícula
2. Casquillo
3. Tuerca
4. Portabombillas de la luz de la matrícula

2. Tire de la bombilla fundida para extraerla.

Mantenimiento y ajustes periódicos

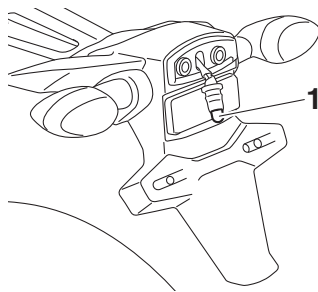

1. Bombilla de la luz de la matrícula

3. Introduzca una nueva bombilla en el casquillo.
4. Coloque el portabombillas (junto con la bombilla) empujándolo hacia dentro y, a continuación, instale la luz de la matrícula colocando los casquillos y las tuercas.

SAU25872

Identificación de averías

Aunque las motocicletas Yamaha son objeto de una minuciosa revisión antes de salir de fábrica, pueden surgir problemas durante su utilización. Cualquier problema en los sistemas de combustible, compresión o encendido, por ejemplo, puede dificultar el arranque y provocar una disminución de la potencia.

Los siguientes cuadros de identificación de averías constituyen un procedimiento rápido y fácil para que usted mismo compruebe esos sistemas vitales. No obstante, si es necesario realizar cualquier reparación de la motocicleta, llévela a un concesionario Yamaha cuyos técnicos cualificados disponen de las herramientas, experiencia y conocimientos necesarios para reparar correctamente la motocicleta.

Utilice únicamente repuestos originales Yamaha. Las imitaciones pueden parecerse a los repuestos originales Yamaha pero a menudo son de inferior calidad, menos duraderos y pueden ocasionar costosas facturas de reparación.

SWA15142

ADVERTENCIA

Cuando revise el sistema de combustible no fume y verifique que no haya llamas vivas ni chispas en el lugar,

incluidos pilotos luminosos de calentadores de agua u hornos. La gasolina o los vapores de gasolina pueden inflamarse o explotar y provocar graves daños personales o materiales.

Cuadros de identificación de averías

Problemas de arranque o reducción de las prestaciones del motor

1. Gasolina

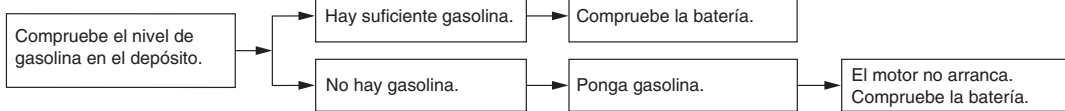

2. Batería

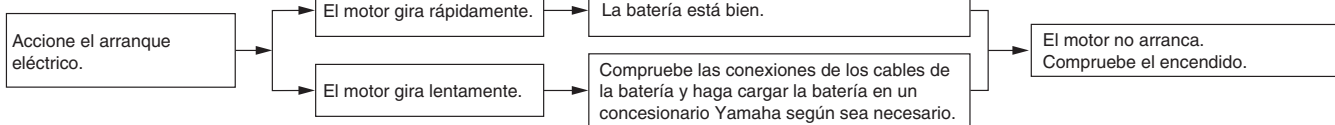

3. Encendido

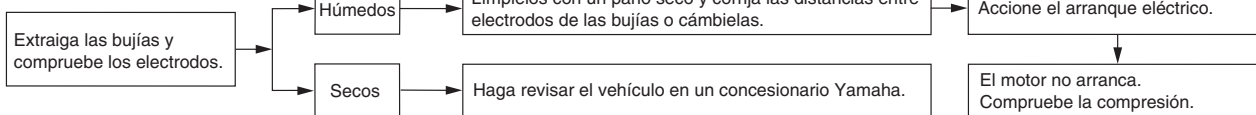

4. Compresión

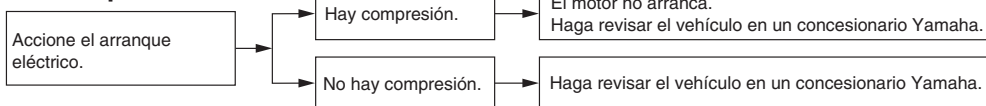

Mantenimiento y ajustes periódicos

Sobrecalentamiento del motor

SWA10401

⚠ ADVERTENCIA

- No quite el tapón del radiador cuando el motor y el radiador estén calientes. Puede salir un chorro a presión de líquido y vapor calientes y provocar graves lesiones. Espere hasta que se haya enfriado el motor.
- Después de extraer el perno de retención del tapón del radiador coloque un trapo grueso, como una toalla, sobre él; luego gire lentamente el tapón en el sentido contrario al de las agujas del reloj hasta el tope para que se libere toda la presión residual. Cuando deje de oírse el silbido, presione el tapón hacia abajo mientras lo gira en el sentido contrario al de las agujas del reloj y luego extráigalo.

6

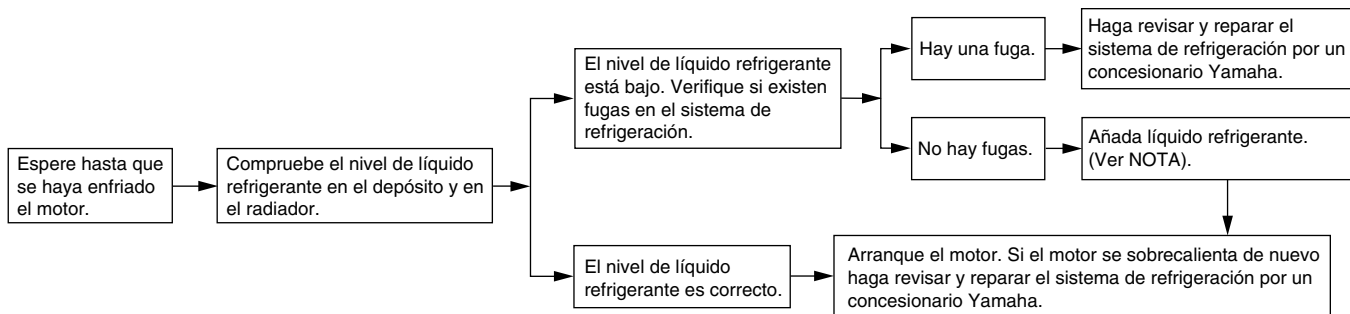

NOTA

Si no dispone de líquido refrigerante, puede utilizar agua del grifo en su lugar de forma provisional, siempre que la cambie por el líquido refrigerante recomendado lo antes posible.

SAU37834

SAU83443

SCA26280

Precaución relativa al color mate

SCA15193

ATENCIÓN

Algunos modelos están provistos de piezas acabadas en colores mate. Antes de limpiar el vehículo, pregunte en un concesionario Yamaha qué productos se pueden utilizar. Si utiliza un cepillo, productos químicos o detergentes fuertes para limpiar estas piezas rayará o dañará la superficie. Asimismo, evite aplicar cera a las piezas con acabado en color mate.

Cuidados

Una limpieza frecuente y completa del vehículo no solo mejorará el aspecto de este, sino que, además, aumentará sus prestaciones globales y prolongará la vida útil de muchos de sus componentes. Asimismo, el lavado, la limpieza y el pulido representan una ocasión de revisar el estado del vehículo con más frecuencia. Se debe lavar el vehículo después de utilizarlo con lluvia o cerca del mar, ya que la sal es corrosiva para los metales.

NOTA

- Las carreteras en lugares donde se producen fuertes nevadas pueden haberse rociado con sal para eliminar el hielo. La sal puede mantenerse sobre la calzada hasta bien entrada la primavera, por lo que es necesario lavar los bajos y las piezas del bastidor después de utilizar el vehículo en esos lugares.
- Los productos de cuidado y mantenimiento originales Yamaha se venden bajo la marca YAMALUBE en muchos países del mundo.
- Solicite a su concesionario Yamaha más consejos de limpieza.

ATENCIÓN

Una limpieza inadecuada puede dañar la estética y la mecánica. No utilizar:

- sistemas de lavado a alta presión o de chorro de vapor. Una presión de agua excesiva puede provocar que el agua se filtre y deteriore los cojinetes de rueda, los frenos, las juntas de la caja de cambios y los dispositivos eléctricos. Evite la aplicación de detergentes a alta presión como ocurre en los sistemas de lavado de automóviles que funcionan con monedas.
- productos químicos fuertes tales como limpiadores de llantas con ácido, especialmente en ruedas de radios o de magnesio.
- productos químicos fuertes tales como compuestos abrasivos o cera en piezas con acabado mate. Los cepillos pueden rayar y dañar los acabados mate; utilice únicamente una esponja blanda o una toalla.
- toallas, esponjas o cepillos contaminados con productos de limpieza abrasivos o productos químicos

Cuidados y almacenamiento de la motocicleta

fuertes como disolventes, gasolina, desoxidantes, líquido de frenos o anticongelante, etc.

Antes de lavar el vehículo

1. Estacione el vehículo en un lugar no expuesto a la luz directa del sol y deje que se enfríe. De este modo se evitarán las manchas de agua.
2. Verifique que todos los tapones, tapas, acopladores y conectores eléctricos estén bien apretados.
3. Cubra el extremo del silenciador con una bolsa de plástico y una cincha de goma resistente.
4. Con una toalla mojada, humedezca durante unos minutos las manchas difíciles tales como las de insectos o heces de pájaros.
5. Elimine suciedad de la carretera y manchas de aceite con un desengrasador de buena calidad y un cepillo de cerdas de plástico o una esponja. **ATENCIÓN: No utilice desengrasador en zonas que deben estar lubricadas tales como obturadores, juntas y ejes de las ruedas. Siga las instrucciones del producto.** [SCA26290]

Lavado

1. Elimine el desengrasador y rocíe el vehículo con una manguera de jardinería. Utilice únicamente la presión de agua suficiente para realizar el trabajo. Evite rociar agua directamente en el silenciador, el panel de instrumentos, la toma de aire u otras zonas interiores como los compartimentos portaobjetos debajo del asiento.
2. Lave el vehículo con un detergente de buena calidad para automóviles mezclado con agua fría y una toalla o esponja suave y limpia. Utilice un cepillo de dientes viejo o un cepillo de cerdas de plástico para las zonas de difícil acceso. **ATENCIÓN: Utilice agua fría si el vehículo ha estado expuesto a sal. El agua caliente aumenta las propiedades corrosivas de la sal.** [SCA26301]
3. Para vehículos equipados con parabrisas: Limpie el parabrisas con una toalla o esponja blanda humedecida con agua y un detergente de pH neutro. Si es necesario, utilice un abrillantador o un limpiador de parabrisas de buena calidad para motocicletas. **ATENCIÓN: No utilice nunca productos químicos fuertes para limpiar el parabrisas. Asimismo,**

algunos limpiadores para plástico pueden rayar el parabrisas; por tanto, debe probar todos los productos de limpieza antes de aplicarlos.

[SCA26310]

4. Enjuague a fondo con agua limpia. Asegúrese de eliminar todo resto de detergente, ya que puede dañar las piezas de plástico.

Después del lavado

1. Seque el vehículo con una gamuza o una toalla absorbente, preferiblemente de microfibras.
2. Para modelos provistos de cadena de transmisión: Seque y a continuación lubrique la cadena de transmisión para evitar que se oxide.
3. Utilice un abrillantador de cromo para dar brillo a las piezas de cromo, aluminio y acero inoxidable. Mediante el pulido suele ser posible eliminar la decoloración térmica de los sistemas de escape de acero inoxidable.
4. Aplique un spray anticorrosión a todas las piezas de metal, incluidas las superficies cromadas o niqueladas. **¡ADVERTENCIA! No aplique silicona o spray de aceite a los asientos, los asideros, los reposapiés de goma o las bandas de rodadura de**

Cuidados y almacenamiento de la motocicleta

los neumáticos. De lo contrario, dichos elementos serán resbaladizos, con el consiguiente riesgo de pérdida de control. Limpie a fondo las superficies de dichos elementos antes de utilizar el vehículo. [SWA20650]

5. Trate las piezas de goma, de vinilo y de plástico sin pintar con un producto adecuado.
6. Retoque los pequeños daños en la pintura provocados por piedras, etc.
7. Aplique una cera no abrasiva o un spray de detalle para motocicletas a todas las superficies pintadas.
8. Cuando termine la limpieza, arranque el motor y déjelo al ralentí unos minutos para eliminar los restos de humedad.
9. Si la óptica del faro se ha empañado, arranque el motor y encienda el faro para eliminar la humedad.
10. Deje que el vehículo se seque por completo antes de guardarlo o cubrirlo.

SCA26320

ATENCIÓN

- No aplique cera a las piezas de goma o de plástico sin pintar.
- Evite utilizar compuestos abrillantes abrasivos que pueden desgastar la pintura.

- Aplique los sprays y la cera de forma moderada. A continuación elimine el exceso.

SWA20660

⚠ ADVERTENCIA

Los restos de contaminantes en los frenos o en los neumáticos pueden provocar la pérdida de control.

- Verifique que no haya lubricante o cera en los frenos o en los neumáticos.
- Si es necesario, lave los neumáticos con agua tibia y un detergente suave.
- Si es necesario, limpie los discos y las pastillas de freno con un limpiador de frenos o con acetona.
- Antes de conducir a velocidades altas, pruebe la capacidad de frenado y el comportamiento en curvas del vehículo.

SAU83472

Almacenamiento

Guarde siempre el vehículo en un lugar fresco y seco. Si es necesario, protéjalo del polvo con una funda porosa. Verifique que el motor y el sistema de escape estén fríos antes de cubrir el vehículo. Si suele dejar el vehículo inactivo durante varias semanas seguidas entre cada utilización, se recomienda utilizar un estabilizador de gasolina de buena calidad después de cada llenado.

SCA21170

ATENCIÓN

- Si guarda el vehículo en un lugar mal ventilado o lo cubre con una lona cuando todavía esté mojado, el agua y la humedad penetrarán en su interior y se oxidará.
- Para prevenir la corrosión, evite sótanos húmedos, establos (por la presencia de amoníaco) y lugares en los que se almacenen productos químicos fuertes.

Almacenamiento prolongado

Antes de guardar el vehículo durante un periodo prolongado (60 días o más):

1. Realice todas las reparaciones necesarias y el mantenimiento pendiente.

Cuidados y almacenamiento de la motocicleta

2. Siga todas las instrucciones que se facilitan en el apartado Cuidados de este capítulo.
3. Llene el depósito de gasolina y añada un estabilizador conforme a las instrucciones del producto. Haga funcionar el motor durante 5 minutos para distribuir la gasolina tratada por todo el sistema de combustible.
4. Vehículos provistos de grifo de gasolina: Gire la palanca del grifo de gasolina a la posición cerrada.
5. Vehículos con carburador: Para evitar que se formen posos, vacíe en un recipiente limpio la gasolina contenida en la cubeta con flotador del carburador. Vuelva a apretar el perno de vaciado y devuelva la gasolina al depósito.
6. Utilice un aceite de nebulización de motores de buena calidad y siga las instrucciones del producto para proteger los componentes internos del motor contra la corrosión. Si no dispone de aceite de nebulización para motor, realice el procedimiento siguiente para cada cilindro:
 - a. Desmonte la tapa de la bujía y la bujía.
 - b. Vierta una cucharada de las de té de aceite de motor por el orificio para la bujía.
 - c. Monte la tapa de la bujía en la bujía y seguidamente coloque esta sobre la culata para que los electrodos queden en contacto con masa. (Ello limitará las chispas durante el paso siguiente).
 - d. Haga girar varias veces el motor con el arranque eléctrico. (Así se cubrirá la pared del cilindro con aceite). **¡ADVERTENCIA! Para evitar daños o lesiones por chispas, conecte a masa los electrodos de la bujía cuando haga girar el motor.** [SWA10952]
 - e. Quite la tapa de bujía de la bujía y luego monte esta y su tapa.
7. Engrase todos los cables de control, los pivotes, las manetas y los pedales, así como el caballete lateral y el caballete central (si está equipado).
8. Compruebe y corrija la presión de los neumáticos y luego levante el vehículo de forma que todas las ruedas queden por encima del suelo. De lo contrario, gire un poco las ruedas una vez al mes para evitar que los neumáticos se degraden en un punto.
9. Cubra la salida del silenciador con una bolsa de plástico para evitar que penetre humedad.
10. Desmonte la batería y cárguela por completo, o conecte un cargador de mantenimiento para mantener la batería con una carga óptima. **ATENCIÓN: Verifique que la batería y el cargador sean compatibles. No cargue una batería VRLA con un cargador convencional.** [SCA26330]

NOTA

- Si va a desmontar la batería, cárguela una vez al mes y guárdela en un lugar templado a 0-30 °C (32-90 °F).
- Para obtener más información sobre la carga y el almacenamiento de la batería, consulte la página 6-31.

Dimensiones:

- Longitud total:
2160 mm (85.0 in)
- Anchura total:
850 mm (33.5 in)
- Altura total:
1375/1430 mm (54.1/56.3 in)
- Altura del asiento:
850/865 mm (33.5/34.1 in)
- Distancia entre ejes:
1500 mm (59.1 in)
- Holgura mínima al suelo:
135 mm (5.31 in)
- Radio de giro mínimo:
3.0 m (9.84 ft)

Peso:

- Peso en orden de marcha:
214 kg (472 lb)

Motor:

- Ciclo de combustión:
4 tiempos
- Sistema de refrigeración:
Refrigerado por líquido
- Sistema de válvulas:
DOHC
- Disposición de cilindros:
En línea
- Número de cilindros:
3 cilindros
- Cilindrada:
847 cm³
- Calibre × Carrera:
78.0 × 59.1 mm (3.07 × 2.33 in)

- Sistema de arranque:
Arranque eléctrico

Aceite de motor:

- Marca recomendada:



- Grados de viscosidad SAE:
10W-40
- Calidad de aceite de motor recomendado:
API servicio tipo SG o superior, norma JASO MA
- Cantidad de aceite de motor:
Cambio de aceite:
2.40 L (2.54 US qt, 2.11 Imp.qt)
Con desmontaje del filtro de aceite:
2.70 L (2.85 US qt, 2.38 Imp.qt)

Cantidad de líquido refrigerante:

- Depósito de líquido refrigerante (hasta la marca de nivel máximo):
0.25 L (0.26 US qt, 0.22 Imp.qt)
- Radiador (incluidas todas las rutas):
1.93 L (2.04 US qt, 1.70 Imp.qt)

Combustible:

- Combustible recomendado:
Gasolina súper sin plomo (Gasohol [E10] aceptable)
- Capacidad del depósito de combustible:
18 L (4.8 US gal, 4.0 Imp.gal)
- Cantidad de reserva de combustible:
2.6 L (0.69 US gal, 0.57 Imp.gal)

Inyección de gasolina:

- Cuerpo del acelerador:
Marca ID:
B901 00

Transmisión:

- Relación de engranajes:
1a:
2.667 (40/15)
2a:
2.000 (38/19)
3a:
1.619 (34/21)
4a:
1.381 (29/21)
5a:
1.190 (25/21)
6a:
1.037 (28/27)

Neumático delantero:

- Tipo:
Sin cámara
- Tamaño:
120/70ZR17 M/C (58W)
- Fabricante/modelo:
DUNLOP/D222F

Neumático trasero:

- Tipo:
Sin cámara
- Tamaño:
180/55ZR17 M/C (73W)
- Fabricante/modelo:
DUNLOP/D222

Especificaciones

Carga:

Carga máxima:

180 kg (397 lb)

(Peso total del conductor, el pasajero, el equipaje y los accesorios)

Luz auxiliar:

LED

Luz de la matrícula:

5.0 W

Freno delantero:

Tipo:

Freno hidráulico de doble disco

Freno trasero:

Tipo:

Freno hidráulico monodisco

Suspensión delantera:

Tipo:

Horquilla telescópica

Suspensión trasera:

Tipo:

Basculante (suspensión de unión)

Sistema eléctrico:

Sistema de tensión:

12 V

Batería:

Modelo:

YTZ10S

Voltaje, capacidad:

12 V, 8.6 Ah (10 HR)

Potencia de la bombilla:

Faro:

LED

Luz de freno y posterior:

LED

Luz de intermitencia delantera:

10.0 W

Luz de intermitencia trasera:

10.0 W

Números de identificación

SAU53562

Anote el número de identificación del vehículo, número de serie del motor y los datos de la etiqueta del modelo en los espacios previstos más abajo. Necesitará disponer de estos números de identificación cuando registre el vehículo ante las autoridades locales y cuando solicite repuestos a un concesionario Yamaha.

NÚMERO DE IDENTIFICACIÓN DEL VEHÍCULO:

NÚMERO DE SERIE DEL MOTOR:

INFORMACIÓN DE LA ETIQUETA DEL MODELO:

Número de identificación del vehículo

SAU26401

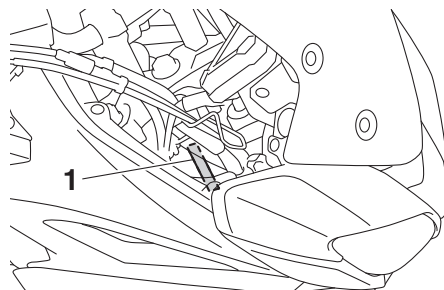

1. Número de identificación del vehículo

El número de identificación del vehículo está grabado en el tubo de dirección. Anote este número en el espacio previsto.

NOTA

El número de identificación del vehículo sirve para identificar la motocicleta y puede utilizarse para registrarla ante las autoridades de su localidad a efectos de matriculación.

Número de serie del motor

SAU26442

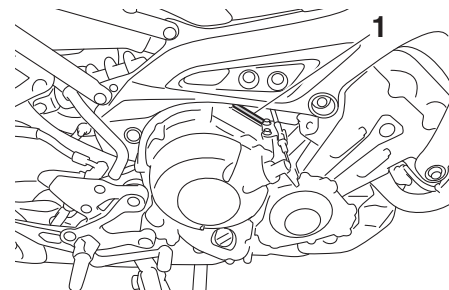

1. Número de serie del motor

El número de serie del motor está grabado en el cárter.

Etiqueta del modelo

SAU26461

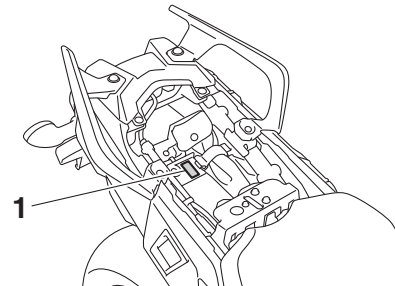

1. Etiqueta del modelo

Información para el consumidor

La etiqueta de modelo está fijada en el lugar que se muestra. Anote los datos que figuran en esta etiqueta en el espacio previsto. Necesitará estos datos cuando solicite repuestos a un concesionario Yamaha.

Conector de diagnóstico

SAU69910

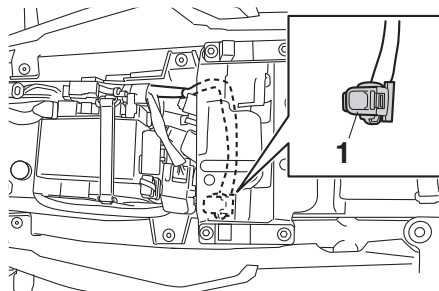

1. Conector de diagnóstico

El conector de diagnóstico está situado como se muestra.

SAU85300

Registro de los datos del vehículo

En la ECU de este modelo se guardan algunos datos del vehículo que sirven para el diagnóstico de fallos y que se utilizan asimismo a efectos de investigación, análisis estadístico y desarrollo.

Aunque los sensores y los datos que se registran varían según el modelo, los principales tipos de datos son:

- Datos del estado del vehículo y del funcionamiento del motor
- Datos relacionados con la inyección de gasolina y las emisiones

Estos datos se cargan únicamente cuando se conecta al vehículo una herramienta de diagnóstico especial Yamaha, por ejemplo cuando se realizan comprobaciones de mantenimiento o procedimientos de servicio.

Los datos del vehículo transmitidos se tratarán adecuadamente conforme a la siguiente política de privacidad.

Política de privacidad

<https://www.yamaha-motor.eu/es/privacy/privacy-policy.aspx>

Yamaha no comunicará estos datos a terceros excepto en los casos siguientes. Asimismo, Yamaha puede proporcionar datos

del vehículo a una empresa a fin de contratar servicios relacionados con la gestión de datos del vehículo. Aun en ese caso, Yamaha requerirá a la empresa que gestione adecuadamente los datos del vehículo que le ha proporcionado y gestionará adecuadamente los datos.

- Con el consentimiento del propietario del vehículo
- Cuando la ley le obligue a ello
- Para su uso por parte de Yamaha en un litigio
- Cuando los datos no estén relacionados con un vehículo o un propietario concretos

Índice alfabético

A

ABS.....	3-21
Aceite de motor	6-12
Almacenamiento	7-3
Altura del asiento del conductor, ajuste	3-28
Arranque del motor	5-1
Asientos	3-27

B

Batería.....	6-31
Bombilla de la luz de la matrícula, cambio.....	6-35
Bombilla del intermitente, cambio	6-35
Bombona	6-12
Bujías, comprobación	6-11

C

Caballote central y caballote lateral, comprobación y engrase.....	6-29
Caballote lateral	3-36
Cables, comprobación y engrase.....	6-27
Cadena de transmisión, limpieza y engrase.....	6-26
Cambio de marchas	5-2
Catalizador.....	3-26
Cojinetes de las ruedas, comprobación	6-30
Color mate, precaución	7-1
Compartimento portaobjetos	3-31
Conector de corriente continua.....	3-36
Conector de diagnóstico	9-2
Conjunto amortiguador, ajuste	3-34
Conmutador de la luz de cruce/carretera/Interruptor de ráfagas.....	3-18

Consumo de gasolina, consejos para reducirlo	5-3
Cuadros de identificación de averías... ..	6-37
Cuidados	7-1

D

Dirección, comprobación	6-30
D-mode (modo de conducción)	3-17

E

Especificaciones	8-1
Estacionamiento.....	5-4
Etiqueta del modelo	9-1

F

Filtro de aire.....	6-16
Fusibles, cambio	6-32

G

Gasolina	3-24
----------------	------

H

Holgura de las válvulas	6-17
Horquilla delantera, ajuste.....	3-32
Horquilla delantera, comprobación	6-29

I

Identificación de averías.....	6-36
Indicador multifunción.....	3-5
Información relativa a la seguridad	1-1
Interruptor de intermitencia.....	3-18
Interruptor de la bocina.....	3-18
Interruptor de luces de emergencia	3-18
Interruptor de menú.....	3-18
Interruptor de paro/marcha/arranque	3-18
Interruptor de selección	3-19
Interruptores de la luz de freno	6-22
Interruptores del manillar	3-17

Interruptor principal/Bloqueo de la dirección	3-2
--------------------------------------------------------	-----

J

Juego de herramientas	6-2
Juego de la cadena de transmisión	6-24
Juego libre de la maneta de embrague, ajuste	6-21
Juego libre de la maneta del freno, comprobación	6-21
Juego libre del puño del acelerador, comprobación	6-17

L

Líquido de freno, comprobación.....	6-23
Líquido de frenos, cambio	6-24
Líquido refrigerante.....	6-15
Luces del vehículo	6-34
Luces indicadoras de intermitencia	3-3
Luces indicadoras y luces de aviso	3-3
Luz de aviso de avería del motor	3-4
Luz de aviso del nivel de aceite	3-3
Luz de aviso del sistema ABS	3-4
Luz de los faros, ajuste	3-32
Luz indicadora de la luz de carretera.....	3-3
Luz indicadora del sistema de control de tracción.....	3-4
Luz indicadora del sistema inmovilizador.....	3-5
Luz indicadora de punto muerto.....	3-3

M

Maneta de embrague.....	3-19
Maneta de freno	3-20
Manetas de freno y embrague, comprobación y engrase.....	6-28

Mantenimiento, sistema de control de emisiones	6-3
Mantenimiento y engrase, periódico	6-5
N	
Neumáticos	6-18
Número de identificación del vehículo ...	9-1
Número de serie del motor.....	9-1
Números de identificación.....	9-1
P	
Panel, desmontaje y montaje	6-10
Parabrisas.....	3-31
Pastillas de freno delantero y trasero, comprobación.....	6-22
Pedal de cambio.....	3-20
Pedal de freno	3-20
Pedales de freno y cambio, comprobación y engrase	6-27
Pivotes del basculante, engrase	6-29
Portacascos.....	3-30
Posición del manillar, ajuste.....	3-32
Puño del acelerador y cable, comprobación y engrase	6-27
R	
Ralentí del motor, comprobación	6-17
Registro de los datos, vehículo	9-2
Rodaje del motor	5-4
Ruedas	6-20
S	
Sistema de control de tracción	3-22
Sistema de corte del circuito de encendido	3-37
Sistema inmovilizador	3-1
Situación de las piezas.....	2-1
T	
Tapón del depósito de gasolina.....	3-24
Toma de corriente continua auxiliar.....	3-35
Tubo de desbordamiento del depósito de gasolina	3-26
Y	
Yamalube	6-15

