



**OWNER'S MANUAL  
MANUEL DU PROPRIÉTAIRE  
BEDIENUNGSANLEITUNG**

**TT-R110E**  
**MOTORCYCLE**  
**MOTO**  
**MOTORRAD**

**⚠ Read this manual carefully before operating this vehicle.**

**⚠ Il convient de lire attentivement ce manuel avant la première utilisation du véhicule.**

**⚠ Bitte lesen Sie diese Bedienungsanleitung sorgfältig durch, bevor Sie das Fahrzeug in Betrieb nehmen.**

***TT-R110E***  
***TT-R110EK***

**B51-28199-84**

Original instructions  
Notice originale  
Originalbetriebsanleitung



PRINTED ON RECYCLED PAPER  
IMPRIMÉ SUR PAPIER RECYCLÉ  
AUF RECYCLINGPAPIER GEDRUCKT

PRINTED IN JAPAN  
2018.06-0.6×1 CR  
(E,F,G)



**MANUEL DU PROPRIÉTAIRE**

**TT-R110E**  
**MOTO**

 Il convient de lire attentivement ce manuel avant la première utilisation du véhicule.

***TT-R110E***  
***TT-R110EK***

**B51-28199-84-F0**



**Il convient de lire attentivement ce manuel avant la première utilisation du véhicule. Le manuel doit être remis avec le véhicule en cas de vente de ce dernier.**

### EC Declaration of Conformity

conforming to Directive 2006/42/EC

**We, YAMAHA MOTOR CO., LTD. 2500 Shingai, Iwata, Japan, declare in sole responsibility, that the product**

**TT-R110E (JYACE17W000014812--)**

(Make, model)

**to which this declaration applies, conforms to the essential health and safety requirements of Directive 2006/42/EC**

(If applicable)

**and to the other relevant Directives of EEC  
2014/30/EU**

(Title and/or number and date of issue of the other Directives of EEC)

(If applicable)

**To effect correct application of the essential health and safety requirements stated in the Directives of EEC, the following-standards and/or technical specifications were consulted:**

**EN16029**

(Title and/or number and date of issue of standards and/or specifications)

### Authorized Representative

YAMAHA MOTOR EUROPE N.V.

Koolhovenlaan 101, 1119 NC Schiphol-Rijk, The Netherlands

Signature

  
Hirotooshi Takeshita

General Manager.

ST Development Division  
PF Model Development Section, PF Model Unit  
YAMAHA MOTOR CO., LTD.

Date of Issue 21, MAY, 2018

### DÉCLARATION DE CONFORMITÉ CE

conformément à la Directive 2006/42/CE

**Nous, la YAMAHA MOTOR CO., LTD. 2500 Shingai, Iwata, Japon, déclarons sous notre seule responsabilité, que le produit**

**TT-R110E (JYACE17W000014812--)**

(Marque, modèle)

**faisant l'objet de cette déclaration, est conforme aux prescriptions fondamentales en matière de santé et aux prescriptions en matière de sécurité de la Directive 2006/42/CE**

(le cas échéant)

**ainsi qu'aux prescriptions des autres Directives de la CEE établies dans ce domaine :  
2014/30/UE**

(Titre et/ou numéro et date de promulgation d'autres directives CEE)

(le cas échéant)

**Pour mettre en pratique dans les règles les prescriptions en matière de sécurité et de santé stipulées dans les Directives de la CEE, il a été tenu compte des normes et/ou des caractéristiques techniques suivantes :**

**EN16029**

(Titre et/ou numéro et date d'établissement de normes et/ou de caractéristiques)

### Délégué autorisé

YAMAHA MOTOR EUROPE N.V.

Koolhovenlaan 101, 1119 NC Schiphol-Rijk, Pays-Bas

Signature

  
Hirotooshi Takeshita

Directeur Général

ST Development Division  
PF Model Development Section, PF Model Unit  
YAMAHA MOTOR CO., LTD.

Date de délivrance 21 MAI 2018

Félicitations au propriétaire du modèle TT-R110E / TT-R110EK de Yamaha. Ce modèle représente le fruit de nombreuses années d'expérience dans la production de machines de sport, de tourisme et de course. Le nouveau propriétaire pourra apprécier pleinement la perfection technique et la fiabilité qui ont fait de Yamaha un leader dans ce domaine.

Ce manuel contient la description du fonctionnement, les instructions pour l'entretien de base et les points de contrôle à effectuer périodiquement. Au moindre doute concernant le fonctionnement ou l'entretien de la moto, ne pas hésiter à consulter un concessionnaire Yamaha.

De par sa conception et sa fabrication, cette moto Yamaha est entièrement conforme aux normes relatives à la pollution atmosphérique en vigueur à la date de fabrication. Le respect de ces normes s'est fait sans préjudice au rendement ni à la consommation. Afin de préserver la conformité à ces normes, il importe que l'utilisateur et le concessionnaire respectent scrupuleusement les tableaux d'entretiens périodiques et toutes les instructions données dans ce manuel.

Yamaha est sans cesse à la recherche d'améliorations dans la conception et la qualité de ses produits. Par conséquent, bien que ce manuel contienne les informations les plus récentes disponibles au moment de l'impression, il peut ne pas refléter de petites modifications apportées ultérieurement à ce modèle. Au moindre doute concernant le fonctionnement ou l'entretien du véhicule, ne pas hésiter à consulter un concessionnaire Yamaha.

FWA10032

## AVERTISSEMENT

**Lire attentivement ce manuel dans son intégralité avant d'utiliser la moto.**

FWA14352

## AVERTISSEMENT

**Cette moto est conçue et fabriquée pour une utilisation tout-terrain uniquement. L'utilisation de cette moto sur la voie publique est illégale. Cette moto répond aux lois et réglementations régissant le niveau sonore et l'antiparasitage de la plupart des états. Avant utilisation, il convient de prendre connaissance des lois et réglementations locales en vigueur.**

FWA16291

## AVERTISSEMENT

**Ce véhicule n'est pas destiné aux débutants. Seuls des pilotes expérimentés et formés peuvent le conduire.**

## MESSAGES DE SÉCURITÉ IMPORTANTS :

- Lire attentivement ce manuel dans son intégralité avant d'utiliser la moto. Il est impératif de bien comprendre toutes les instructions.
- Respecter les instructions reprises sur les étiquettes d'avertissement et d'attention collées sur la moto.
- Ne jamais conduire une moto avant d'avoir maîtrisé les techniques nécessaires.
- Le poids du pilote ne peut excéder 60.0 kg (132 lb).

# Introduction

---

## **REMARQUE IMPORTANTE À L'INTENTION DES PARENTS :**

Une moto n'est pas un jouet. Avant de laisser un jeune piloter une moto, il faut s'assurer d'avoir compris les instructions et avertissements donnés dans ce manuel. Il faudra ensuite s'assurer que le jeune s'y conforme. Un enfant ou un jeune n'a pas l'habileté, les capacités physiques et le bon sens d'un adulte. Certains peuvent ne pas être capables de piloter une moto en toute sécurité. Une surveillance permanente par un adulte est donc impérative. Les parents ne devraient permettre une utilisation régulière de cette moto que si le jeune se montre capable de le piloter en toute sécurité.

**Les motos sont des véhicules monovoies. Leur sécurité dépend de techniques de conduite adéquates et des capacités du conducteur. Tout conducteur doit prendre connaissance des exigences suivantes avant de démarrer.**



Le pilote doit :

- S'informer correctement auprès d'une source compétente sur tous les aspects de l'utilisation d'une moto.
- Observer les avertissements et procéder aux entretiens préconisés dans ce Manuel du propriétaire.
- Suivre des cours afin d'apprendre à maîtriser les techniques de conduite sûres et correctes.
- Faire réviser le véhicule par un mécanicien compétent aux intervalles indiqués dans ce Manuel du propriétaire ou lorsque l'état de la mécanique l'exige.

# Informations importantes concernant le manuel

FAU63350

Les informations particulièrement importantes sont repérées par les notations suivantes :

|  |   |
|--|---|
|                       | <b>Il s'agit du symbole avertissant d'un danger. Il avertit de dangers de dommages personnels potentiels. Observer scrupuleusement les messages relatifs à la sécurité figurant à la suite de ce symbole afin d'éviter les dangers de blessures ou de mort.</b> |
|  <b>AVERTISSEMENT</b> | <b>Un AVERTISSEMENT signale un danger qui, s'il n'est pas évité, peut provoquer la mort ou des blessures graves.</b>  |
| <b>ATTENTION</b>   | <b>Un ATTENTION indique les précautions particulières à prendre pour éviter d'endommager le véhicule ou d'autres biens.</b>   |
| <b>N.B.</b>  | <b>Un N.B. fournit les renseignements nécessaires à la clarification et la simplification des divers travaux.</b>   |

\* Le produit et les caractéristiques peuvent être modifiés sans préavis.

FAU10201

**TT-R110E / TT-R110EK  
MANUEL DU PROPRIÉTAIRE  
©2019 par Yamaha Motor Co., Ltd.  
1<sup>re</sup> édition, mai 2018  
Tous droits réservés.  
Toute réimpression ou utilisation  
non autorisée sans la permission écrite  
de la Yamaha Motor Co., Ltd.  
est formellement interdite.  
Imprimé au Japon**

# Table des matières

---

|   |      |
|---|------|
| <b>Emplacement des étiquettes de renseignements importants</b> .....    | 1-1  |
| <b>Consignes de sécurité</b> .....                                      | 2-1  |
| <b>Description</b> .....  | 3-1  |
| Vue gauche.....   | 3-1  |
| Vue droite.....   | 3-2  |
| Commandes et instruments .....  | 3-3  |
| <b>Commandes et instruments</b> .....                                   | 4-1  |
| Contacteur à clé.....   | 4-1  |
| Contacteurs à la poignée .....  | 4-1  |
| Sélecteur au pied.....  | 4-2  |
| Lever de frein.....   | 4-2  |
| Pédale de frein.....  | 4-3  |
| Bouchon du réservoir de carburant.....                                  | 4-3  |
| Carburant .....   | 4-4  |
| Durite de mise à l'air de réservoir de carburant.....                   | 4-5  |
| Robinet de carburant.....   | 4-6  |
| Commande de starter .....   | 4-7  |
| Kick .....  | 4-7  |
| Selle.....  | 4-8  |
| Combiné ressort-amortisseur.....  | 4-8  |
| Béquille latérale .....   | 4-9  |
| Coupe-circuit de démarrage .....  | 4-9  |
| <b>Pour la sécurité – contrôles avant utilisation</b> .....             | 5-1  |
| <b>Utilisation et conseils importants concernant le pilotage</b> .....  | 6-1  |
| Mise en marche et échauffement d'un moteur froid .....                  | 6-1  |
| Mise en marche d'un moteur chaud .....                                  | 6-2  |
| Passage des vitesses.....   | 6-2  |
| Rodage du moteur .....  | 6-3  |
| Stationnement .....   | 6-4  |
| <b>Entretien périodique et réglage</b> .....                            | 7-1  |
| Trousse de réparation .....   | 7-2  |
| Entretien périodiques du système de contrôle des gaz d'échappement..... | 7-3  |
| Tableau des entretiens et graissages périodiques.....                   | 7-4  |
| Dépose et repose des caches .....                                       | 7-7  |
| Contrôle de la bougie.....  | 7-8  |
| Huile moteur.....   | 7-9  |
| Nettoyage de l'élément du filtre à air .....                            | 7-11 |
| Nettoyage du pare-étincelles.....                                       | 7-13 |
| Réglage du carburateur .....  | 7-14 |
| Réglage du régime de ralenti du moteur .....                            | 7-15 |
| Contrôle de la garde de la poignée des gaz .....                        | 7-16 |
| Jeu de soupape .....  | 7-16 |
| Pneus .....   | 7-17 |
| Roues à rayons .....  | 7-18 |
| Réglage du jeu de l'embrayage ....                                      | 7-19 |
| Réglage de la garde du levier de frein.....                             | 7-19 |
| Réglage de la garde de la pédale de frein.....                          | 7-20 |
| Contrôle du sélecteur.....  | 7-21 |
| Contrôle des mâchoires de frein avant et arrière.....                   | 7-21 |
| Tension de la chaîne de transmission .....                              | 7-22 |
| Nettoyage et graissage de la chaîne de transmission.....                | 7-24 |
| Contrôle et lubrification des câbles .....                              | 7-24 |
| Contrôle et lubrification de la poignée et du câble des gaz ....        | 7-25 |
| Contrôle et lubrification du levier de frein.....                       | 7-25 |
| Contrôle et lubrification de la pédale de frein.....                    | 7-26 |
| Contrôle et lubrification de la béquille latérale.....                  | 7-26 |
| Lubrification des pivots du bras oscillant.....                         | 7-27 |
| Contrôle de la fourche .....  | 7-27 |
| Contrôle de la direction.....   | 7-28 |



# Table des matières

---

|  |      |
|--|------|
| Contrôle des roulements de<br>roue.....                | 7-28 |
| Batterie.....  | 7-29 |
| Remplacement du fusible .....                          | 7-30 |
| Calage de la moto .....                                | 7-31 |
| Roue avant .....                                       | 7-31 |
| Roue arrière.....                                      | 7-33 |
| Diagnostic de pannes .....                             | 7-35 |
| Schéma de diagnostic de<br>pannes .....                | 7-36 |
| <b>Soin et remisage de la moto</b> .....               | 8-1  |
| Remarque concernant les pièces<br>de couleur mate..... | 8-1  |
| Soin .....   | 8-1  |
| Remisage .....   | 8-4  |
| <b>Caractéristiques</b> .....                          | 9-1  |
| <b>Renseignements<br/>complémentaires</b> .....        | 10-1 |
| Numéros d'identification .....                         | 10-1 |
| <b>Index</b> .....                                     | 11-1 |

# Emplacement des étiquettes de renseignements importants

FAU68710

1

Lire attentivement et comprendre toutes les étiquettes apposées sur le véhicule. Elles contiennent des informations importantes pour la sécurité et le bon fonctionnement du véhicule. Ne jamais décoller les étiquettes apposées sur le véhicule. Si une étiquette devient illisible ou se décolle, s'adresser à un concessionnaire Yamaha qui en fournira une autre.

**Canada**

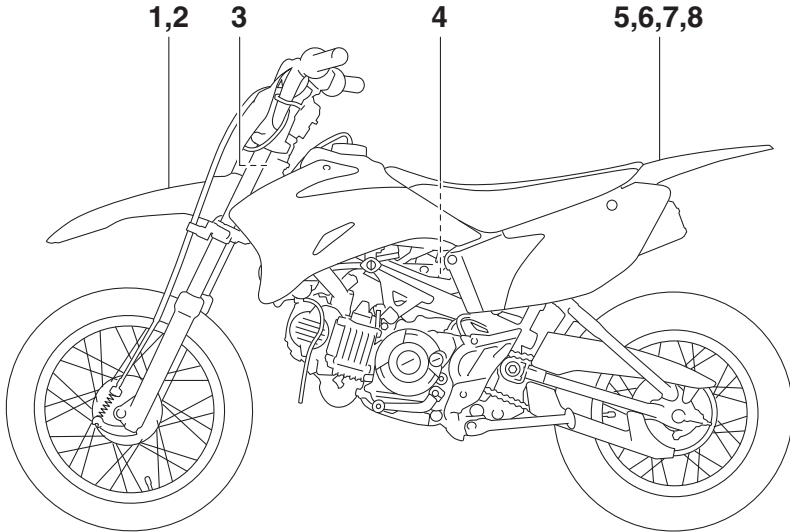

# Emplacement des étiquettes de renseignements importants

## Canada

1

| TIRE INFORMATION                                    |  |
|---|--|
| Cold tire normal pressure should be set as follows. |  |
| FRONT   | : 100 kPa, {1.00 kgf/cm <sup>2</sup> }, 15 psi |
| REAR  | : 100 kPa, {1.00 kgf/cm <sup>2</sup> }, 15 psi |

3RV-21668-A0

2

| INFORMATION SUR LES PNEUS  |  |
|--|--|
| La pression des pneus à froid doit normalement être réglée comme suit. |  |
| AVANT  | : 100 kPa, {1.00 kgf/cm <sup>2</sup> }, 15 psi |
| ARRIERE  | : 100 kPa, {1.00 kgf/cm <sup>2</sup> }, 15 psi |

3RV-21668-B0

3



4

| ⚠ WARNING  |  |
|--|--|
| This unit contains high pressure nitrogen gas. Mishandling can cause explosion.  |  |
| <ul style="list-style-type: none"><li>• Read owner's manual for instructions.</li><li>• Do not incinerate, puncture or open.</li></ul>               |  |
| ⚠ AVERTISSEMENT  |  |
| Cette unité contient de l'azote à haute pression. Une mauvaise manipulation peut entraîner d'explosion.  |  |
| <ul style="list-style-type: none"><li>• Voir le manuel d'utilisateur pour les instructions.</li><li>• Ne pas brûler ni perforez ni ouvrir.</li></ul> |  |

4AA-22259-70

# Emplacement des étiquettes de renseignements importants

## Canada

5

### **WARNING**

- BEFORE YOU OPERATE THIS VEHICLE, READ THE OWNER'S MANUAL AND ALL LABELS.
- NEVER CARRY A PASSENGER. You increase your risk of losing control if you carry a passenger.
- NEVER OPERATE THIS VEHICLE ON PUBLIC ROADS. You can collide with another vehicle if you operate this vehicle on a public road.
- ALWAYS WEAR AN APPROVED MOTORCYCLE HELMET, eye protection, and protective clothing.

3PT-2118K-A1

6

### **AVERTISSEMENT**

- LIRE LE MANUEL DU PROPRIETAIRE AINSI QUE TOUTES LES ETIQUETTES AVANT D'UTILISER CE VEHICULE.
- NE JAMAIS TRANSPORTER DE PASSAGER. La conduite avec passager augmente les risques de perte de contrôle.
- NE JAMAIS ROULER SUR DES CHEMINS PUBLICS. Vous pourriez entrer en collision avec un autre véhicule.
- TOUJOURS PORTER UN CASQUE DE MOTOCYCLISTE APPROUVE, des lunettes et des vêtements de protection.

3PT-2118K-B0

7

**THIS VEHICLE IS A RESTRICTED USE  
MOTORCYCLE AND IS NOT INTENDED FOR  
USE ON PUBLIC HIGHWAYS.**

**CE VÉHICULE EST UNE MOTOCYCLETTE À  
USAGE RESTREINT DONT L'USAGE N'EST PAS  
DESTINÉ AUX VOIES PUBLIQUES.**

3PT-2416E-10

8

**CAN ICES-2 / NMB-2**

8KM-82377-30

# Emplacement des étiquettes de renseignements importants

Europe

1

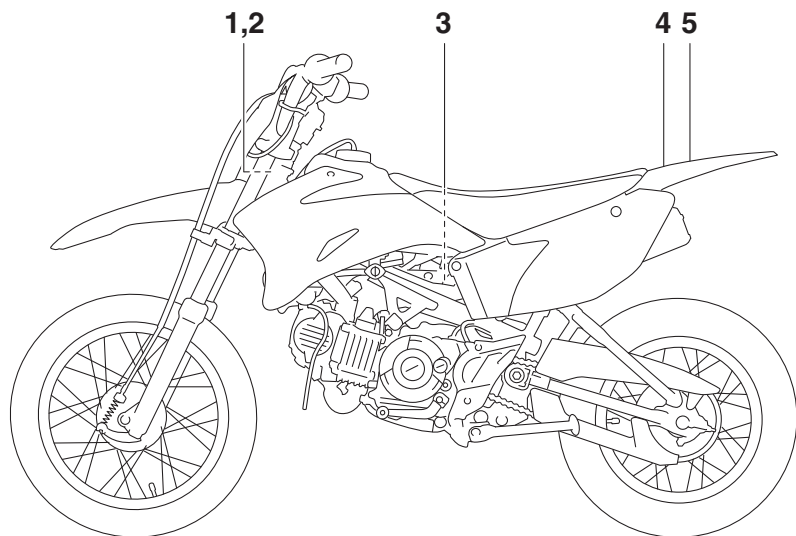

# Emplacement des étiquettes de renseignements importants

## Europe

1



2



3



4

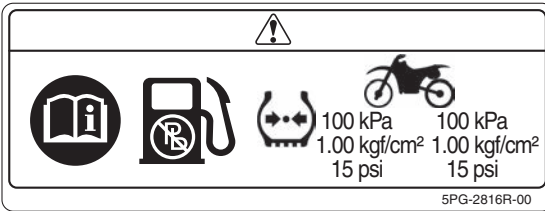

5







# Emplacement des étiquettes de renseignements importants

Se familiariser avec les pictogrammes suivants et lire le texte explicatif.

|   |   |
|---|---|
|    | Lire le Manuel du propriétaire.   |
|    | Toujours utiliser un équipement de protection et un casque homologués.  |
|    | Peut être utilisé à partir de 6 ans.<br>La conduite de cette moto par un enfant de moins de 6 ans augmente le risque de blessures graves ou de décès. |
|    | L'utilisation du véhicule par un enfant se fait sous la surveillance d'un adulte.   |
|   | Ne jamais piloter la moto sur une route goudronnée.   |
|  | Ne jamais transporter de passagers.   |
|  | Cette pièce contient de l'azote sous haute pression.<br>Une mauvaise manipulation peut la faire exploser. Ne pas incinérer, perforer ni ouvrir.       |

# Emplacement des étiquettes de renseignements importants

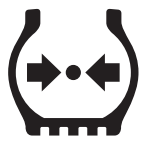
1

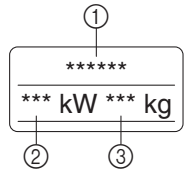
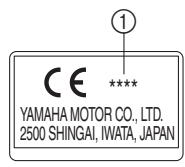
|   |  |
|---|--|
|    | <p>Couper le contact après l'utilisation du véhicule afin de préserver la batterie.</p>  |
|    | <p>Utiliser uniquement de l'essence sans plomb.</p>  |
|    | <p>Mesurer la pression de gonflage des pneus à froid.</p>  |
|  <p>*** kPa      *** kPa<br/>         *** kgf/cm<sup>2</sup>      *** kgf/cm<sup>2</sup><br/>         ** psi      ** psi</p> | <p>Régler la pression de gonflage.<br/>         Une pression de gonflage incorrecte peut être la cause d'une perte de contrôle.<br/>         Une perte de contrôle peut entraîner des blessures graves, voire la mort.</p> |
|   | <p>① Nom de modèle<br/>         ② Puissance maximum<br/>         ③ Poids en ordre de marche</p>  |
|    | <p>① Année de construction</p>   |



# Emplacement des étiquettes de renseignements importants

Océanie et Afrique du Sud

1

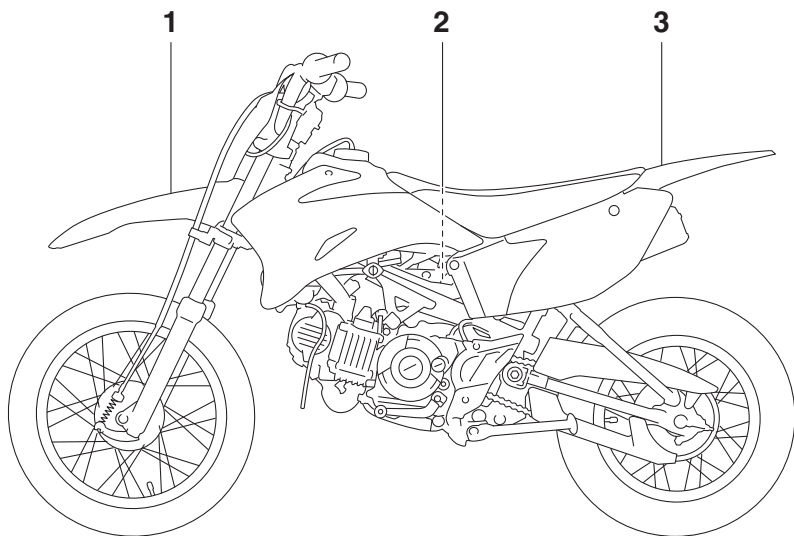

# Emplacement des étiquettes de renseignements importants

## Océanie et Afrique du Sud

1

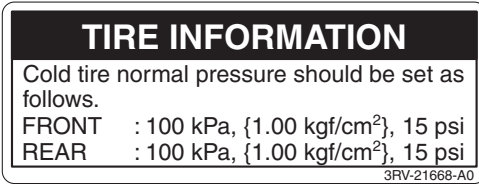

2



3



### Être un propriétaire responsable

L'utilisation adéquate et en toute sécurité de la moto incombe à son propriétaire.

Les motos sont des véhicules monovoies. Leur sécurité dépend de techniques de conduite adéquates et des capacités du conducteur. Tout conducteur doit prendre connaissance des exigences suivantes avant de démarrer.

Le pilote doit :

- S'informer correctement auprès d'une source compétente sur tous les aspects de l'utilisation d'une moto.
- Observer les avertissements et procéder aux entretiens préconisés dans ce Manuel du propriétaire.
- Suivre des cours afin d'apprendre à maîtriser les techniques de conduite sûres et correctes.
- Faire réviser le véhicule par un mécanicien compétent aux intervalles indiqués dans ce Manuel du propriétaire ou lorsque l'état de la mécanique l'exige.
- Ne jamais conduire une moto avant d'avoir maîtrisé les techniques nécessaires. Il est recommandé de suivre des cours de pilotage. Les débutants doivent être formés par un moniteur certifié. Contacter un concessionnaire moto agréé pour vous informer des cours de pilotage les plus proches de chez vous.

### Conduite en toute sécurité

Effectuer les contrôles avant utilisation à chaque départ afin de s'assurer que le véhicule peut être conduit en toute sécurité. L'omission du contrôle ou de l'entretien corrects du véhicule augmente les risques d'accident ou d'endommagement. Se reporter à la liste des contrôles avant utilisation à la page 5-1.

- Cette moto est conçue pour une utilisation tout-terrain uniquement et sa conduite sur la voie publique est illégale. L'utilisation de ce véhicule sur des terrains publics peut être illégale. Avant utilisation, prendre connaissance des réglementations locales.
- Cette moto est conçue pour le transport du pilote uniquement. Ne pas charger de passager.
- La plupart des accidents de circulation entre voitures et motos sont dus au fait que les automobilistes ne voient pas les motos. De nombreux accidents sont causés par un automobiliste n'ayant pas vu la moto. Se faire bien voir semble donc permettre de réduire les risques de ce genre d'accident.

#### Dès lors :

- Porter une combinaison de couleur vive.
- Être particulièrement prudent à l'approche des carrefours, car c'est aux carrefours que la plupart des accidents de deux-roues se produisent.
- Rouler dans le champ de visibilité des automobilistes. Éviter de rouler dans leur angle mort.
- Ne jamais entretenir une moto sans connaissances préalables. Contacter un concessionnaire moto agréé pour vous informer de la procédure d'entretien de base d'une moto. Certains entretiens ne peuvent être effectués que par du personnel qualifié.
- De nombreux accidents sont dus au manque d'expérience du pilote.
- Ne pas rouler avant d'avoir acquis un permis de conduire et ne prêter sa moto qu'à des pilotes expérimentés.

## **Consignes de sécurité**

2

- Connaître ses limites et ne pas se surestimer. Afin d'éviter un accident, se limiter à des manœuvres que l'on peut effectuer en toute confiance.
- S'exercer tant que l'on ne s'est pas complètement familiarisé avec la moto et ses commandes.
- De nombreux accidents sont provoqués par des erreurs de conduite du pilote de moto. Une erreur typique consiste à prendre un virage trop large en raison d'une vitesse excessive ou un virage trop court (véhicule pas assez incliné pour la vitesse). Ne jamais rouler plus vite que ne le permet l'état du terrain.
- Conduire prudemment dans des endroits inconnus. Des obstacles cachés pourraient être la cause d'un accident.
- La posture du pilote est importante pour le contrôle du véhicule. Le pilote doit garder les deux mains sur le guidon et les deux pieds sur les repose-pieds afin de conserver le contrôle de la moto.
- Ne jamais conduire après avoir absorbé de l'alcool, certains médicaments ou des drogues.
- S'assurer que la boîte de vitesses est au point mort avant de mettre le moteur en marche.
- Porter des bottes, une veste, un pantalon et des gants solides pour se protéger des éraflures en cas de chute.
- Ne jamais porter des vêtements lâches, car ceux-ci pourraient s'accrocher aux leviers de commande, aux repose-pieds ou même aux roues, ce qui risque d'être la cause d'un accident.
- Toujours porter des vêtements de protection qui couvrent les jambes, les chevilles et les pieds. Le moteur et le système d'échappement sont brûlants pendant ou après la conduite, et peuvent, dès lors, provoquer des brûlures.

### **Éviter un empoisonnement au monoxyde de carbone**

Tous les gaz d'échappement de moteur contiennent du monoxyde de carbone, un gaz mortel. L'inhalation de monoxyde de carbone peut provoquer céphalées, étourdissements, somnolence, nausées, confusion mentale, et finalement la mort.

Le monoxyde de carbone est un gaz incolore, inodore et insipide qui peut être présent même lorsque l'on ne sent ou ne voit aucun gaz d'échappement. Des niveaux mortels de monoxyde de carbone peuvent s'accumuler rapidement et peuvent suffoquer rapidement une victime et l'empêcher de se sauver. De plus, des niveaux mortels de monoxyde de carbone peuvent persister pendant des heures, voire des jours dans des endroits peu ou pas ventilés. Si l'on ressent tout symptôme d'empoisonnement au monoxyde de carbone, il convient de quitter immédiatement l'endroit, de prendre l'air et de CONSULTER UN MÉDECIN.

- Ne pas faire tourner un moteur à l'intérieur d'un bâtiment. Même si l'on tente de faire évacuer les gaz d'échappement à l'aide de ventilateurs ou en ou-

### **Équipement**

La plupart des accidents mortels en moto résultent de blessures à la tête. Le port du casque est le seul moyen d'éviter ou de limiter les blessures à la tête.

- Toujours porter un casque homologué.
- Porter une visière ou des lunettes de protection. Si les yeux ne sont pas protégés, le vent risque de troubler la vue et de retarder la détection des obstacles.

vrant portes et fenêtres, le monoxyde de carbone peut atteindre rapidement des concentrations dangereuses.

- Ne pas faire tourner un moteur dans un endroit mal ventilé ou des endroits partiellement clos, comme les garages, garages ou abris d'auto.
- Ne pas faire tourner un moteur à un endroit à l'air libre d'où les gaz d'échappement pourraient être aspirés dans un bâtiment par des ouvertures comme portes ou fenêtres.

## Charge

L'ajout d'accessoires peut réduire la stabilité et la maniabilité de la moto si la répartition du poids est modifiée. Afin d'éviter tout risque d'accident, faire preuve de beaucoup de prudence lors du choix de tout accessoire. Redoubler de prudence lors de la conduite d'une moto chargée d'accessoires. Voici quelques directives à suivre concernant les accessoires :

**La conduite d'un véhicule surchargé peut être la cause d'un accident.**

- Le poids du pilote ne peut excéder 60.0 kg (132 lb).
- Les accessoires doivent être fixés aussi bas et près de la moto que possible. Attacher soigneusement les bagages les plus lourds près du centre de la moto et répartir le poids également de chaque côté afin de ne pas la déséquilibrer.
- Un déplacement soudain du chargement peut créer un déséquilibre. S'assurer que les accessoires sont correctement fixés avant de prendre la route. Contrôler fréquemment les fixations des accessoires.
- Régler correctement la suspension (pour les modèles à suspension réglable) en fonction de la charge et contrôler l'état et la pression de gonflage des pneus.

- Ne jamais placer des objets lourds ou volumineux sur le guidon, la fourche ou le garde-boue avant.

## Accessoires Yamaha d'origine

Le choix d'accessoires pour son véhicule est une décision importante. Des accessoires Yamaha d'origine, disponibles uniquement chez les concessionnaires Yamaha, ont été conçus, testés et approuvés par Yamaha pour l'utilisation sur ce véhicule.

De nombreuses entreprises n'ayant aucun lien avec Yamaha produisent des pièces et accessoires, ou mettent à disposition d'autres modifications pour les véhicules Yamaha. Yamaha n'est pas en mesure de tester les produits disponibles sur le marché secondaire. Yamaha ne peut dès lors ni approuver ni recommander l'utilisation d'accessoires vendus par des tiers ou les modifications autres que celles recommandées spécialement par Yamaha, même si ces pièces sont vendues ou montées par un concessionnaire Yamaha.

## Pièces de rechange, accessoires et modifications issus du marché secondaire

Bien que des produits du marché secondaire puissent sembler être de concept et de qualité identiques aux accessoires Yamaha, il faut être conscient que certains de ces accessoires ou certaines de ces modifications ne sont pas appropriés en raison du danger potentiel qu'ils représentent pour soi-même et pour autrui. La mise en place de produits issus du marché secondaire ou l'exécution d'une autre modification du véhicule venant altérer le concept ou les caractéristiques du véhicule peut soumettre les occupants du véhicule ou des tiers à des risques accrus de blessures ou de mort. Le propriétaire est responsable des dommages découlant d'une modification du véhicule.

## **Consignes de sécurité**

Respecter les conseils suivants lors du montage d'accessoires, ainsi que ceux donnés à la section "Charge".

- Ne jamais monter d'accessoires qui pourraient nuire au bon fonctionnement de la moto. Examiner soigneusement les accessoires avant de les monter pour s'assurer qu'ils ne réduisent en rien la garde au sol, l'angle d'inclinaison dans les virages, le débattement limite de la suspension, la course de la direction ou le fonctionnement des commandes.
- Les accessoires montés sur le guidon ou autour de la fourche peuvent créer des déséquilibres dus à une mauvaise distribution du poids. Si des accessoires sont montés sur le guidon ou autour de la fourche, ils doivent être aussi légers et compacts que possible.
- Des accessoires volumineux risquent de gravement réduire la stabilité de la moto. Le vent peut avoir tendance à soulever la moto et le vent latéral peut la rendre instable.
- Certains accessoires peuvent forcer le pilote à modifier sa position de conduite. Une position de conduite incorrecte réduit la liberté de mouvement du pilote et peut limiter son contrôle du véhicule. De tels accessoires sont donc déconseillés.
- La prudence est de rigueur lors de l'installation de tout accessoire électrique supplémentaire. Si les accessoires excèdent la capacité de l'installation électrique de la moto, une défaillance pourrait se produire, ce qui risque de provoquer des problèmes d'éclairage et une perte de puissance du moteur.

### **Pneus et jantes issus du marché secondaire**

Les pneus et les jantes livrés avec la moto sont conçus pour les capacités de performance du véhicule et sont conçus de sorte à offrir la meilleure combinaison de maniabilité, de freinage et de confort. D'autres pneus, jantes, tailles et combinaisons peuvent ne pas être adéquats. Se reporter à la page 7-17 pour les caractéristiques des pneus et pour plus d'informations sur leur remplacement.

### **Transport de la moto**

Bien veiller à suivre les instructions suivantes avant de transporter la moto dans un autre véhicule.

- Retirer tous les éléments lâches de la moto.
- S'assurer que le robinet de carburant (le cas échéant) est à la position "OFF" et qu'il n'y a pas de fuites de carburant.
- Dans la remorque ou la caisse de chargement, diriger la roue avant droit devant et la caler dans un rail avec corne d'arrimage.
- Engager une vitesse (pour les modèles munis d'une boîte de vitesses à commande manuelle).
- Arrimer la moto à l'aide de sangles d'arrimage ou de sangles adéquates fixées à des éléments solides de la moto, tels que le cadre ou la bride de fourche (et non, par exemple, le guidon, qui comporte des éléments en caoutchouc, ou les clignotants, ou toute pièce pouvant se briser). Choisir judicieusement l'emplacement des sangles de sorte qu'elles ne frottent pas contre des surfaces peintes lors du transport.
- Les sangles doivent, dans la mesure du possible, quelque peu compresser la suspension afin de limiter le rebond lors du transport.

## Vue gauche

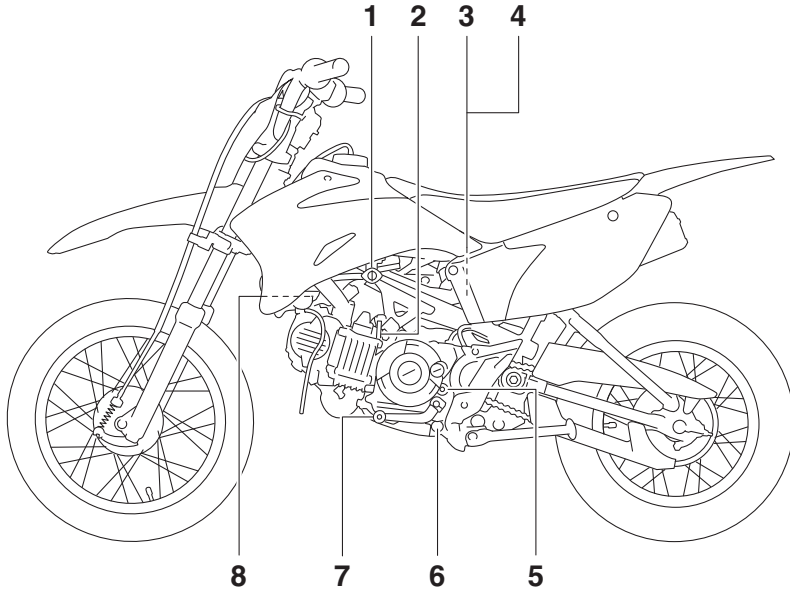

1. Robinet de carburant (page 4-6)
2. Commande de starter (page 4-7)
3. Fusible (page 7-30)
4. Batterie (page 7-29)
5. Vis de réglage d'embrayage (page 7-19)
6. Vis de vidange d'huile moteur (page 7-9)
7. Sélecteur au pied (page 4-2)
8. Vis de butée de papillon des gaz (page 7-15)

# Description

FAU63391

## Vue droite

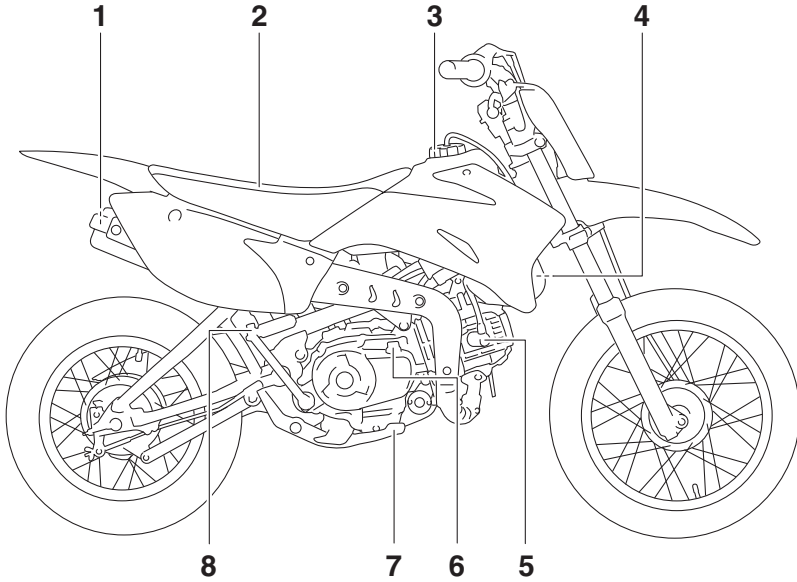

1. Pare-étincelles (page 7-13)
2. Selle (page 4-8)
3. Bouchon du réservoir de carburant (page 4-3)
4. Élément du filtre à air (page 7-11)
5. Capuchon de bougie (page 7-8)
6. Bouchon de remplissage de l'huile moteur (page 7-9)
7. Pédale de frein (page 4-3)
8. Kick (page 4-7)



## Commandes et instruments

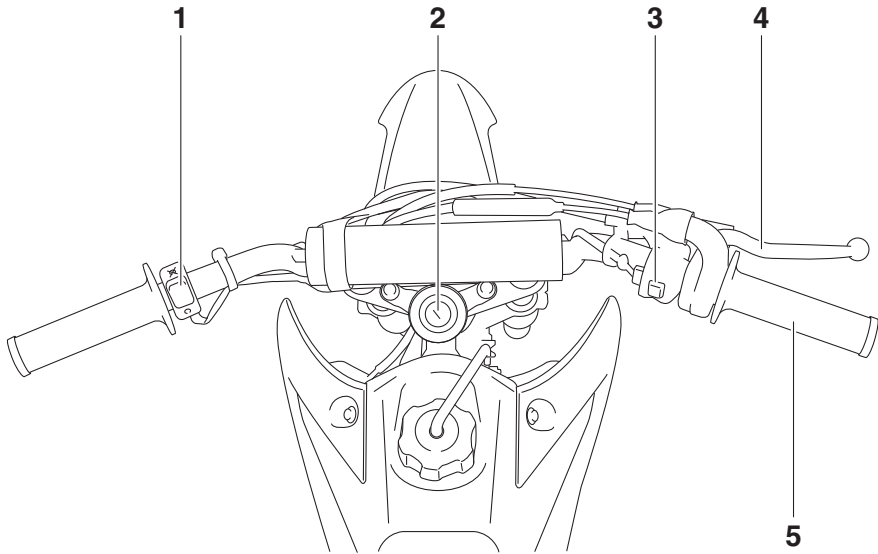

1. Coupe-circuit du moteur (page 4-1)
2. Contacteur à clé (page 4-1)
3. Bouton du démarreur (page 4-1)
4. Levier de frein (page 4-2)
5. Poignée des gaz (page 7-16)

# Commandes et instruments

## Contacteur à clé

FAU40341

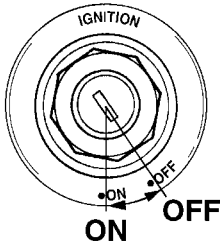

4

Le contacteur à clé commande le circuit d'allumage. Les positions du contacteur à clé sont décrites ci-après.

### ON (marche)

FAU10631

Tous les circuits électriques sont alimentés et le moteur peut être mis en marche. La clé ne peut être retirée.

### OFF (arrêt)

FAU45752

Tous les circuits électriques sont coupés. La clé peut être retirée.

FWA10073

## **AVERTISSEMENT**

**Ne jamais placer la clé de contact sur "OFF" tant que le véhicule est en mouvement. Les circuits électriques seraient coupés et cela pourrait entraîner la perte de contrôle du véhicule et être la cause d'un accident.**

## Contacteurs à la poignée

FAU1234M

### Gauche

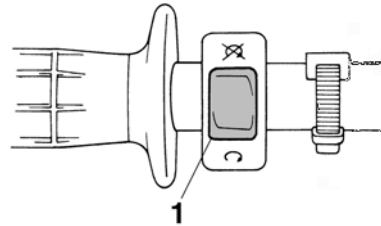

1. Coupe-circuit du moteur "⊘/⊗"

### Droite

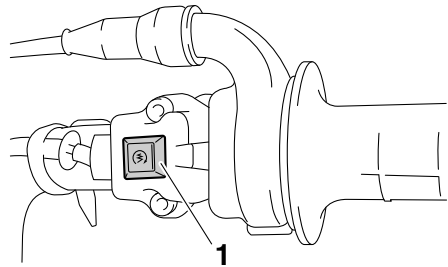

1. Contacteur du démarreur "⊘/⊗"

### Coupe-circuit du moteur "⊘/⊗"

FAU12662

Placer ce contacteur sur "⊘" avant de mettre le moteur en marche. En cas d'urgence, comme par exemple, lors d'une chute ou d'un blocage de câble des gaz, placer ce contacteur sur "⊗" afin de couper le moteur.

### Contacteur du démarreur "⊘/⊗"

FAU12713

Appuyer sur ce contacteur afin de lancer le moteur à l'aide du démarreur. Avant de mettre le moteur en marche, il convient de lire les instructions de mise en marche figurant à la page 6-1.

## Sélecteur au pied

FAU39852

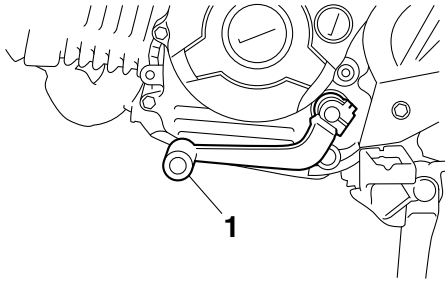

### 1. Sélecteur au pied

Ce modèle est équipé d'une boîte de vitesses à 4 vitesses à prise constante. Le sélecteur est situé sur le côté gauche de la moto. Le point mort se trouve à la position inférieure.

## Levier de frein

FAU12892

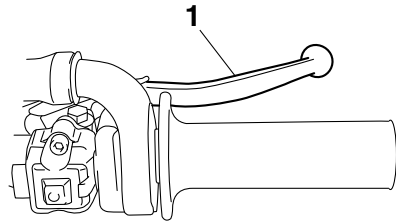

### 1. Levier de frein

Le levier de frein est situé du côté droit du guidon. Pour actionner le frein avant, tirer le levier vers la poignée des gaz.

# Commandes et instruments

## Pédale de frein

FAU12944

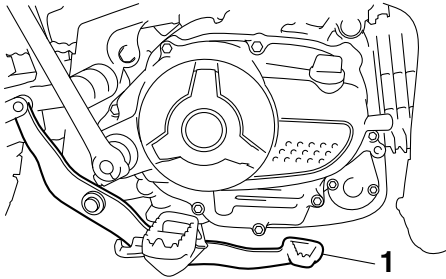

1. Pédale de frein

**4** La pédale de frein est située du côté droit de la moto. Pour actionner le frein arrière, appuyer sur la pédale de frein.

## Bouchon du réservoir de carburant

FAU13183

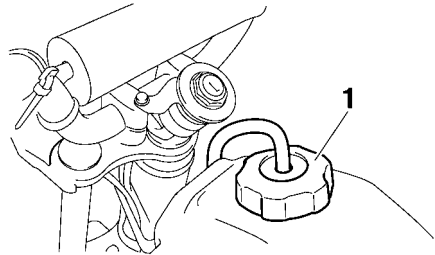

1. Bouchon du réservoir de carburant

Pour retirer le bouchon du réservoir de carburant, le tourner dans le sens inverse des aiguilles d'une montre, puis l'enlever.

Pour remettre le bouchon du réservoir de carburant en place, l'introduire dans l'orifice du réservoir, puis le tourner dans le sens des aiguilles d'une montre.

FWA11092

### **AVERTISSEMENT**

**S'assurer que le bouchon du réservoir de carburant est refermé correctement après avoir effectué le plein. Une fuite de carburant constitue un risque d'incendie.**

## Carburant

FAU13213

S'assurer que le niveau d'essence est suffisant.

FWA10882

### **AVERTISSEMENT**

L'essence et les vapeurs d'essence sont extrêmement inflammables. Pour limiter les risques d'incendies et d'explosions, et donc de blessures, lors des ravitaillements, il convient de suivre ces instructions.

1. Avant de faire le plein, couper le moteur et s'assurer que personne n'a enfourché le véhicule. Ne jamais effectuer le plein à proximité d'étincelles, de flammes ou d'autres sources de chaleur, telles que les chauffe-eau et sècheurs, et surtout, ne pas fumer.
2. Ne pas remplir le réservoir de carburant à l'excès. Ne pas remplir au-delà du fond du tube de remplissage. Comme le carburant se dilate en se réchauffant, du carburant risque de s'échapper du réservoir sous l'effet de la chaleur du moteur ou du soleil.

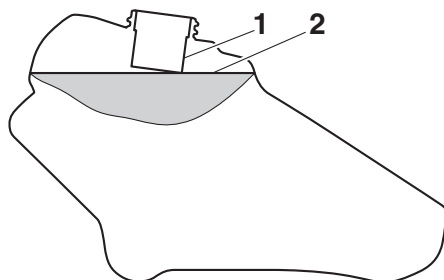

1. Tube de remplissage du réservoir de carburant
2. Niveau de carburant maximum
3. Essuyer immédiatement toute coulure de carburant. **ATTENTION : Essuyer immédiatement toute coulure de carburant à l'aide d'un chiffon propre, sec et doux. En effet, le carbu-**

rant risque d'abîmer les surfaces peintes ou les pièces en plastique.

[FCA10072]

4. Bien veiller à fermer correctement le bouchon du réservoir de carburant.

FWA15152

### **AVERTISSEMENT**

L'essence est délétère et peut provoquer blessures ou la mort. Manipuler l'essence avec prudence. Ne jamais si-phonner de l'essence avec la bouche. En cas d'ingestion d'essence, d'inhalation importante de vapeur d'essence ou d'éclaboussure dans les yeux, consulter immédiatement un médecin. En cas d'éclaboussure d'essence sur la peau, se laver immédiatement à l'eau et au savon. En cas d'éclaboussure d'essence sur les vêtements, changer immédiatement de vêtements.

FAU50255

#### **Carburant recommandé :**

Essence ordinaire sans plomb  
(Essence-alcool E10 acceptée)

#### **Capacité du réservoir de carburant :**

3.8 L (1.0 US gal, 0.8 Imp.gal)

#### **Quantité de la réserve :**

0.5 L (0.13 US gal, 0.11 Imp.gal)

FCA11401

### **ATTENTION**

Utiliser uniquement de l'essence sans plomb. L'utilisation d'essence avec plomb endommagerait gravement certaines pièces du moteur, telles que les soupapes, les segments, ainsi que le système d'échappement.

#### **Canada**

Utiliser de l'essence ayant un indice d'octane à la pompe [(R+M)/2] de 86 ou plus (indice d'octane recherche de 91 ou plus).

# Commandes et instruments

FAU13414

## Australie, Nouvelle-Zélande, Afrique du Sud

Utiliser de l'essence ayant un indice d'octane de 91 ou plus.

## Europe

Utiliser de l'essence ayant un indice d'octane de 95 ou plus.

## N.B.

- Si des cognements ou cliquetis surviennent, essayer une marque d'essence différente ou utiliser une essence super sans plomb.
- Le carburant à l'éthanol peut être utilisé lorsque la concentration en éthanol ne dépasse pas 10 % (E10).
- Yamaha déconseille l'utilisation de carburant au méthanol. En effet, celui-ci risque d'endommager le système d'alimentation en carburant ou de modifier le comportement du véhicule.

## Europe



## N.B.

- Ce repère identifie le carburant recommandé pour ce véhicule tel que spécifié par la réglementation européenne (EN228).
- Vérifier que la buse de distribution du carburant présente le même repère.

## Durite de mise à l'air de réservoir de carburant

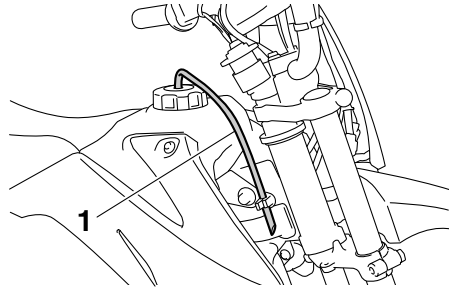

1. Durite de mise à l'air de réservoir de carburant

Avant d'utiliser la moto :

- S'assurer que la durite de mise à l'air du réservoir de carburant est branchée correctement.
- S'assurer que la durite de mise à l'air du réservoir de carburant n'est ni craquelée ni autrement endommagée, et la remplacer si nécessaire.
- S'assurer que la durite n'est pas obstruée et, si nécessaire, la nettoyer.

FAU13562

## Robinet de carburant

Le robinet de carburant fournit le carburant du réservoir au carburateur, tout en le filtrant.

Le robinet de carburant a trois positions :

### OFF (fermé)

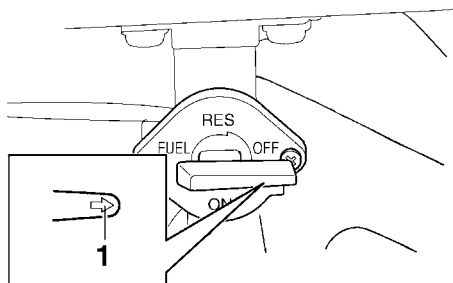

1. Flèche placée sur "OFF"

Le carburant ne passe pas. Toujours remettre la manette à cette position quand le moteur est arrêté.

### ON (ouvert)

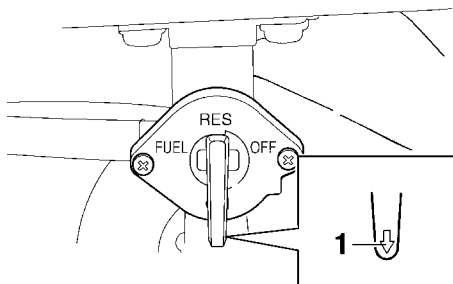

1. Flèche placée sur "ON"

Le carburant parvient au carburateur. À moins de manquer de carburant, placer la manette à cette position avant de démarrer.

## RES (réserve)

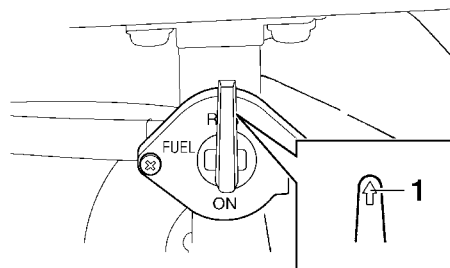

1. Flèche placée sur "RES"

Quand le carburant vient à manquer au cours d'une randonnée, placer la manette à cette position. Faire le plein dès que possible. Ne pas oublier de ramener la manette à la position "ON" après avoir fait le plein.

## Commande de starter “|N|”

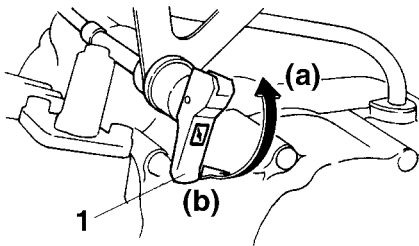

1. Commande de starter “|N|”

- 4** La mise en marche à froid requiert un mélange air-carburant plus riche. C’est le starter qui permet d’enrichir le mélange. Déplacer le levier vers (a) pour ouvrir le starter. Déplacer le levier vers (b) pour fermer le starter.

## Kick

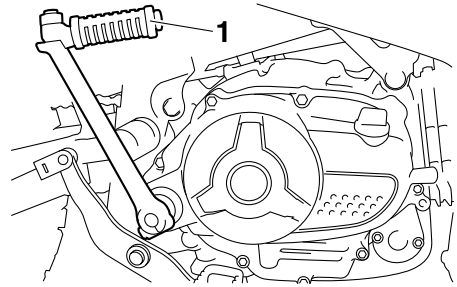

1. Pédale de kick

Si le moteur ne se met pas en marche lorsqu’on appuie sur le contacteur du démarreur, utiliser le kick. Pour mettre le moteur en marche à l’aide du kick, déployer la pédale de kick, appuyer légèrement sur celle-ci de sorte à mettre les pignons en prise, puis l’actionner vigoureusement mais en souplesse.



## Selle

FAU46283

### Dépose de la selle

Déposer les vis, puis faire coulisser la selle vers l'arrière et tirer vers le haut.

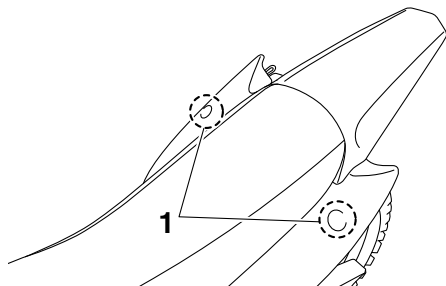

1. Vis

### Mise en place de la selle

1. Insérer l'ergot du réservoir de carburant dans la fente de la selle, et insérer l'ergot de la selle dans le support, comme illustré.

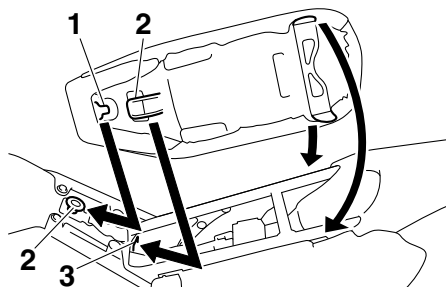

1. Fente
2. Patte de fixation
3. Support de selle

2. Remettre la selle à sa place, puis serrer les vis.

### N.B.

S'assurer que la selle est bien remise en place avant de démarrer.

## Combiné ressort-amortisseur

FAU46023

FWA10222

### **AVERTISSEMENT**

Ce combiné ressort-amortisseur contient de l'azote fortement comprimé. Lire attentivement et s'assurer de bien comprendre les informations ci-dessous avant de manipuler le combiné ressort-amortisseur.

- Ne pas modifier ni tenter d'ouvrir la bonbonne.
- Ne pas approcher le combiné ressort-amortisseur d'une flamme ou de toute autre source de chaleur. La pression du gaz augmenterait excessivement, et la bonbonne pourrait exploser.
- Ne pas déformer ni endommager la bonbonne d'aucune façon. Le moindre endommagement de la bonbonne risque de réduire les performances d'amortissement.
- Ne pas jeter un combiné ressort-amortisseur endommagé ou usé. Tout entretien d'un combiné ressort-amortisseur doit être confié à un concessionnaire Yamaha.

# Commandes et instruments

---

## Béquille latérale

FAU37491

La béquille latérale est située sur le côté gauche du cadre. Relever ou déployer la béquille latérale avec le pied tout en maintenant le véhicule à la verticale.

FWA14191

### **AVERTISSEMENT**

**Ne pas rouler avec la béquille latérale déployée ou lorsque la béquille ne se relève pas correctement. Celle-ci pourrait toucher le sol et distraire le pilote, qui pourrait perdre le contrôle du véhicule.**

---

## Coupe-circuit de démarrage

FAU68810

Le circuit du coupe-circuit de démarrage empêche la mise en marche du moteur lorsqu'une vitesse est engagée.

Contrôler régulièrement le fonctionnement du circuit du coupe-circuit de démarrage en effectuant le procédé suivant.

### **N.B.**

Ce contrôle est le plus fiable lorsque effectué le moteur chaud.

---

# Commandes et instruments

Le moteur étant coupé :

1. S'assurer que le coupe-circuit du moteur est à la position "O".
2. Tourner la clé de contact sur "ON".
3. Engager une vitesse.
4. Serrer le frein avant ou arrière.
5. Appuyer sur le contacteur du démarreur.

**Le moteur démarre-t-il ?**

NON

OUI

## AVERTISSEMENT

**Si un mauvais fonctionnement est constaté, faire contrôler le système par un concessionnaire Yamaha avant de démarrer.**

Le contacteur de point mort pourrait ne pas fonctionner correctement.  
**Ne pas rouler** avant d'avoir fait contrôler la moto par un concessionnaire Yamaha.

4

6. Mettre la boîte de vitesses au point mort.  
7. Appuyer sur le contacteur du démarreur.

**Le moteur démarre-t-il ?**

OUI

NON

Le contacteur de point mort pourrait ne pas fonctionner correctement.  
**Ne pas rouler** avant d'avoir fait contrôler la moto par un concessionnaire Yamaha.

Le circuit est en ordre. **La moto peut être utilisée.**

# Pour la sécurité – contrôles avant utilisation

FAU63440

Toujours effectuer ces contrôles avant chaque départ afin de s'assurer que le véhicule peut être conduit en toute sécurité. Toujours respecter les procédés et intervalles de contrôle et d'entretien figurant dans ce Manuel du propriétaire.

FWA11152

## AVERTISSEMENT

**L'omission du contrôle ou de l'entretien correct du véhicule augmente les risques d'accident ou d'endommagement. Ne pas conduire le véhicule en cas de détection d'un problème. Si le problème ne peut être résolu en suivant les procédés repris dans ce manuel, faire contrôler le véhicule par un concessionnaire Yamaha.**

Contrôler les points suivants avant de mettre le moteur en marche :

| ÉLÉMENTS                      | CONTRÔLES   | PAGES         |
|-------------------------------|---|---------------|
| <b>Carburant</b>              | <ul style="list-style-type: none"><li>• Contrôler le niveau de carburant dans le réservoir.</li><li>• Refaire le plein de carburant si nécessaire.</li><li>• S'assurer de l'absence de fuite au niveau des durites d'alimentation.</li><li>• S'assurer que la durite de mise à l'air du réservoir de carburant n'est ni bouchée, craquelée ou autrement endommagée, et qu'elle est branchée correctement.</li></ul> | 4-4, 4-5      |
| <b>Huile moteur</b>           | <ul style="list-style-type: none"><li>• Contrôler le niveau d'huile du moteur.</li><li>• Si nécessaire, ajouter l'huile du type recommandé jusqu'au niveau spécifié.</li><li>• S'assurer de l'absence de fuites d'huile.</li></ul>  | 7-9           |
| <b>Frein avant</b>            | <ul style="list-style-type: none"><li>• Contrôler le fonctionnement.</li><li>• Lubrifier le câble si nécessaire.</li><li>• Contrôler la garde au levier.</li><li>• Régler si nécessaire.</li></ul>  | 7-19,<br>7-21 |
| <b>Frein arrière</b>          | <ul style="list-style-type: none"><li>• Contrôler le fonctionnement.</li><li>• Contrôler la garde à la pédale.</li><li>• Régler si nécessaire.</li></ul>  | 7-20,<br>7-21 |
| <b>Poignée des gaz</b>        | <ul style="list-style-type: none"><li>• S'assurer du fonctionnement en douceur.</li><li>• Contrôler la garde de la poignée des gaz.</li><li>• Si nécessaire, faire régler la garde de la poignée des gaz et lubrifier le câble et le boîtier de la poignée des gaz par un concessionnaire Yamaha.</li></ul>   | 7-16,<br>7-25 |
| <b>Câbles de commande</b>     | <ul style="list-style-type: none"><li>• S'assurer du fonctionnement en douceur.</li><li>• Lubrifier si nécessaire.</li></ul>  | 7-24          |
| <b>Chaîne de transmission</b> | <ul style="list-style-type: none"><li>• Contrôler la tension de la chaîne.</li><li>• Remplacer si nécessaire.</li><li>• Contrôler l'état de la chaîne.</li><li>• Lubrifier si nécessaire.</li></ul>   | 7-22,<br>7-24 |
| <b>Roues et pneus</b>         | <ul style="list-style-type: none"><li>• S'assurer de l'absence d'endommagement.</li><li>• Contrôler l'état des pneus et la profondeur des sculptures.</li><li>• Contrôler la pression de gonflage.</li><li>• Corriger si nécessaire.</li></ul>  | 7-17,<br>7-18 |

# Pour la sécurité – contrôles avant utilisation

| ÉLÉMENTS                       | CONTRÔLES  | PAGES |
|--------------------------------|--|-------|
| <b>Sélecteur au pied</b>       | <ul style="list-style-type: none"><li>• S'assurer du fonctionnement en douceur.</li><li>• Corriger si nécessaire.</li></ul>                      | 7-21  |
| <b>Pédale de frein</b>         | <ul style="list-style-type: none"><li>• S'assurer du fonctionnement en douceur.</li><li>• Si nécessaire, lubrifier les points pivots.</li></ul>  | 7-26  |
| <b>Levier de frein</b>         | <ul style="list-style-type: none"><li>• S'assurer du fonctionnement en douceur.</li><li>• Lubrifier le point pivot si nécessaire.</li></ul>      | 7-25  |
| <b>Béquille latérale</b>       | <ul style="list-style-type: none"><li>• S'assurer du fonctionnement en douceur.</li><li>• Lubrifier le pivot si nécessaire.</li></ul>            | 7-26  |
| <b>Attaches du cadre</b>       | <ul style="list-style-type: none"><li>• S'assurer que tous les écrous et vis sont correctement serrés.</li><li>• Serrer si nécessaire.</li></ul> | —     |
| <b>Coupe-circuit du moteur</b> | <ul style="list-style-type: none"><li>• Contrôler le fonctionnement.</li></ul>   | 4-1   |

# Utilisation et conseils importants concernant le pilotage

FAU15952

Lire attentivement ce manuel afin de se familiariser avec toutes les commandes. Si l'explication d'une commande ou d'une fonction pose un problème, consulter un concessionnaire Yamaha.

FWA10272

## **AVERTISSEMENT**

**Une mauvaise connaissance des commandes peut entraîner une perte de contrôle, qui pourrait se traduire par un accident et des blessures.**

FAU44815

## Mise en marche et échauffement d'un moteur froid

1. Tourner la manette du robinet de carburant sur "ON".
2. Tourner la clé sur "ON" et s'assurer que le coupe-circuit du moteur est à la position "O".
3. Mettre la boîte de vitesses au point mort.

FWA14411

## **AVERTISSEMENT**

- **S'assurer que la boîte de vitesses est au point mort avant de mettre le moteur en marche.**
- **Ne jamais rouler avec la béquille latérale déployée.**

4. Ouvrir le starter et refermer tout à fait les gaz. (Voir page 4-7.)
5. Mettre le moteur en marche en appuyant sur le contacteur du démarreur ou en actionnant la pédale de kick.
6. Quand le moteur est chaud, refermer le starter.

## **N.B.**

Le moteur est chaud lorsqu'il répond rapidement à l'accélération le starter étant fermé.

FCA11043

## **ATTENTION**

**En vue de prolonger la durée de service du moteur, ne jamais accélérer à l'excès tant que le moteur est froid !**

## Mise en marche d'un moteur chaud

Le procédé est identique à celui de la mise en marche d'un moteur froid, sans qu'il soit nécessaire d'utiliser le starter lorsque le moteur est chaud.

## Passage des vitesses

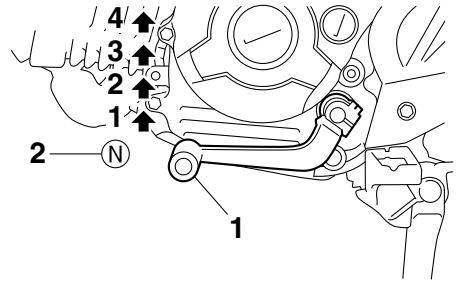

1. Sélecteur au pied
2. Point mort

Cette moto est équipée d'une boîte de vitesses à 4 rapports et d'un embrayage centrifuge automatique. La boîte de vitesses permet de contrôler la puissance du moteur disponible lors des démarrages, accélérations, montées des côtes, etc.

Les positions du sélecteur sont indiquées sur l'illustration.

### N.B.

Pour passer au point mort, enfoncer le sélecteur à plusieurs reprises jusqu'à ce qu'il arrive en fin de course.

### ATTENTION

- Ne pas rouler trop longtemps en roue libre lorsque le moteur est coupé et ne pas remorquer la moto sur de longues distances, même lorsque la boîte de vitesses est au point mort. En effet, son graissage ne s'effectue correctement que lorsque le moteur tourne. Un graissage insuffisant risque d'endommager la boîte de vitesses.
- Toujours relâcher la poignée des gaz avant de changer de vitesse afin d'éviter d'endommager le moteur, la boîte de vitesses et la transmission, qui ne sont pas conçus

**pour résister au choc infligé par un apport de gaz lors des changements de vitesse.**

FAU39921

## Démarrage et accélération

FAU39912

1. Refermer les gaz.
2. Engager la première et relâcher le sélecteur. **ATTENTION : Toujours relâcher les gaz avant de changer les vitesses, sous peine de risquer d'endommager le moteur et la transmission.** [FCA15462]
3. Accélérer progressivement.
4. Quand la vitesse de la moto est suffisamment élevée pour changer de rapport, couper les gaz.
5. Engager la deuxième et relâcher le sélecteur.
6. Accélérer progressivement.
7. Procéder de la même façon pour passer les vitesses suivantes.

## Décélération

FAU16711

1. Lâcher les gaz et actionner à la fois le frein avant et le frein arrière afin de ralentir.
2. Rétrograder en passant les vitesses une à une puis, lorsque la moto est presque à l'arrêt, passer au point mort.

## Rodage du moteur

Les premières 5 heures de conduite constituent la période la plus importante de la vie du moteur. Il est également primordial, pendant cette période, de familiariser le pilote à la moto. Lire attentivement les renseignements suivants.

Le moteur étant neuf, il faut éviter de le soumettre à un effort excessif pendant les 5 premières heures de conduite. Les pièces mobiles du moteur doivent s'user et se roder mutuellement pour obtenir les jeux de marche corrects. Pendant cette période, éviter de conduire à pleins gaz de façon prolongée et éviter tout excès susceptible de provoquer la surchauffe du moteur. Toutefois, l'utilisation momentanée (deux à trois secondes maximum) à pleine accélération et en charge n'est pas préjudiciable au moteur. Chaque période d'utilisation à pleine accélération doit être suivie d'une longue période d'utilisation à bas régime. Le moteur peut ainsi redescendre à sa température de fonctionnement normale.

Après les 5 premières heures d'utilisation, inspecter minutieusement la moto afin de s'assurer de l'absence de pièces desserrées, de fuite d'huile ou de tout autre problème. S'assurer de procéder aux vérifications nécessaires et d'effectuer les réglages avec soin, particulièrement ceux de la tension des câbles et de la chaîne de transmission, ainsi que du serrage des rayons. Contrôler également le serrage de la visserie et resserrer toute pièce desserrée.

FCA10271

### **ATTENTION**

**Si un problème quelconque survient au moteur durant la période de rodage, consulter immédiatement un concessionnaire Yamaha.**



FAU17172

## Stationnement

Pour stationner le véhicule, couper le moteur, retirer la clé de contact, puis tourner la manette du robinet de carburant sur "OFF".

FWA10312

### **AVERTISSEMENT**

- Comme le moteur et le système d'échappement peuvent devenir brûlants, il convient de se garer de façon à ce que les piétons ou les enfants ne puissent toucher facilement ces éléments et s'y brûler.
- Ne pas garer le véhicule dans une descente ou sur un sol meuble, car il pourrait facilement se renverser, ce qui augmenterait les risques de fuite de carburant et d'incendie.
- Ne pas se garer à proximité d'herbe ou d'autres matériaux inflammables, car ils présentent un risque d'incendie.

# Entretien périodique et réglage

---

FAU17246

La réalisation des contrôles et entretiens, réglages et lubrifications périodiques permet de garantir le meilleur rendement possible et contribue hautement à la sécurité de conduite. La sécurité est l'impératif numéro un du bon motocycliste. Les points de contrôle, réglage et lubrification principaux du véhicule sont expliqués aux pages suivantes.

Les fréquences données dans le tableau des entretiens périodiques s'entendent pour la conduite dans des conditions normales. Le propriétaire devra donc adapter les fréquences préconisées et éventuellement les raccourcir en fonction du climat, du terrain, de la situation géographique et de l'usage qu'il fait de son véhicule.

FWA10322

## **AVERTISSEMENT**

L'omission d'entretiens ou l'utilisation de techniques d'entretien incorrectes peut accroître les risques de blessures, voire de mort, pendant un entretien ou l'utilisation du véhicule. Si l'on ne maîtrise pas les techniques d'entretien du véhicule, ce travail doit être confié à un concessionnaire Yamaha.

FWA15123

## **AVERTISSEMENT**

Couper le moteur avant d'effectuer tout entretien, sauf si autrement spécifié.

- Les pièces mobiles d'un moteur en marche risquent de happer un membre ou un vêtement et les éléments électriques de provoquer décharges et incendies.
- Effectuer un entretien en laissant tourner le moteur peut entraîner traumatismes oculaires, brûlures, incendies et intoxications par monoxyde de carbone pouvant provo-

quer la mort. Se reporter à la page 2-2 pour plus d'informations concernant le monoxyde de carbone.

FWA15461

## **AVERTISSEMENT**

Les disques, étriers, tambours et garnitures de frein peuvent devenir très chauds lors de leur utilisation. Pour éviter tout risque de brûlures, laisser refroidir les éléments de frein avant de les toucher.

Le but des entretiens du système antipollution ne se limite pas à réduire la pollution atmosphérique, ils permettent aussi d'assurer un rendement et un fonctionnement optimaux du moteur. Les entretiens relatifs au système de contrôle des gaz d'échappement sont regroupés dans un tableau d'entretiens périodiques séparé. La personne qui effectue ces entretiens doit avoir accès à des données techniques spécialisées et doit posséder les connaissances et l'outillage nécessaires. L'entretien, le remplacement et les réparations des organes du système de contrôle des gaz d'échappement peuvent être effectués par tout mécanicien professionnel. Les concessionnaires Yamaha possèdent la formation technique et l'outillage requis pour mener à bien ces entretiens.

## Trousse de réparation

Les informations données dans ce manuel et les outils de la trousse de réparation sont destinés à fournir au propriétaire les moyens nécessaires pour effectuer l'entretien préventif et les petites réparations. Cependant d'autres outils, comme une clé dynamométrique, peuvent être nécessaires pour effectuer correctement certains entretiens.

### **N.B.** \_\_\_\_\_

Si l'on ne dispose pas des outils ou de l'expérience nécessaires pour mener un travail à bien, il faut le confier à un concessionnaire Yamaha.

---

# Entretien périodique et réglage

FAU69172

## Entretiens périodiques du système de contrôle des gaz d'échappement

### N.B.

- À partir de 7000 km (4200 mi) ou 18 mois, effectuer les entretiens en reprenant les fréquences depuis 3000 km (1800 mi) ou 6 mois.
- L'entretien des éléments repérés d'un astérisque ne peut être mené à bien sans les données techniques, les connaissances et l'outillage adéquats, et doit être confié à un concessionnaire Yamaha.

| N° | ÉLÉMENTS                                  | CONTRÔLES ET<br>ENTRETIENS À EFFECTUER  | INITIAL | DISTANCE AU<br>COMPTEUR |     |
|----|---|---|---------|-------------------------|-----|
|    |   |   |         |                         |     |
|    |   | X 1000 km   | 1       | 3                       | 5   |
|    |   | X 1000 mi   | 0.6     | 1.8                     | 3   |
|    |   | mois  | 1       | 6                       | 12  |
|    |   | heures  | 30      | 90                      | 150 |
| 1  | * Canalisation de carburant               | <ul style="list-style-type: none"> <li>• S'assurer que les durites d'alimentation ne sont ni craquelées ni autrement endommagées.</li> <li>• Remplacer si nécessaire.</li> </ul>                  |         | √                       | √   |
| 2  | Bougie                                    | <ul style="list-style-type: none"> <li>• Contrôler l'état.</li> <li>• Régler l'écartement et nettoyer.</li> </ul>   |         | √                       | √   |
| 3  | * Jeu des soupapes                        | <ul style="list-style-type: none"> <li>• Contrôler et régler le jeu des soupapes le moteur étant froid.</li> </ul>  |         |                         | √   |
| 4  | Élément du filtre à air                   | <ul style="list-style-type: none"> <li>• Nettoyer au dissolvant.</li> <li>• Remplacer si nécessaire.</li> </ul>   |         | √                       | √   |
| 5  | * Circuit de ventilation du carter moteur | <ul style="list-style-type: none"> <li>• S'assurer que la durite de ventilation n'est ni craquelée ni autrement endommagée et éliminer tout dépôt.</li> <li>• Remplacer si nécessaire.</li> </ul> | √       | √                       | √   |
| 6  | * Carburateur                             | <ul style="list-style-type: none"> <li>• Contrôler le régime de ralenti du moteur et le fonctionnement du starter.</li> <li>• Régler si nécessaire.</li> </ul>                                    | √       | √                       | √   |
| 7  | Système d'échappement                     | <ul style="list-style-type: none"> <li>• S'assurer qu'il n'y a pas de fuites.</li> <li>• Serrer si nécessaire.</li> <li>• Remplacer tout joint endommagé.</li> </ul>                              |         | √                       | √   |
| 8  | * Pare-étincelles                         | <ul style="list-style-type: none"> <li>• Nettoyer.</li> </ul>   |         |                         | √   |
| 9  | Huile moteur                              | <ul style="list-style-type: none"> <li>• Changer (chauffer le moteur avant d'effectuer la vidange).</li> </ul>  | √       | √                       | √   |

# Entretien périodique et réglage

FAU69192

## Tableau des entretiens et graissages périodiques

### N.B.

- À partir de 7000 km (4200 mi) ou 18 mois, effectuer les entretiens en reprenant les fréquences depuis 3000 km (1800 mi) ou 6 mois.
- L'entretien des éléments repérés d'un astérisque ne peut être mené à bien sans les données techniques, les connaissances et l'outillage adéquats, et doit être confié à un concessionnaire Yamaha.

| N° | ÉLÉMENTS   | <b>CONTRÔLES ET<br/>ENTRETIENS À EFFECTUER</b><br><br><b>X 1000 km</b><br><br><b>X 1000 mi</b><br><br><b>mois</b><br><br><b>heures</b>   | INITIAL | DISTANCE AU COMPTEUR |     |
|----|--|--|---------|----------------------|-----|
|    |  |  | 1       | 3                    | 5   |
|    |  |  | 0.6     | 1.8                  | 3   |
|    |  |  | 1       | 6                    | 12  |
|    |  |  | 30      | 90                   | 150 |
| 1  | * <b>Embrayage</b>                                   | <ul style="list-style-type: none"> <li>• Contrôler le fonctionnement.</li> <li>• Régler si nécessaire.</li> </ul>  | √       | √                    | √   |
| 2  | * <b>Frein avant</b>                                 | <ul style="list-style-type: none"> <li>• Contrôler le fonctionnement.</li> <li>• Régler la garde au levier de frein et remplacer les mâchoires de frein si nécessaire.</li> </ul>  | √       | √                    | √   |
| 3  | * <b>Frein arrière</b>                               | <ul style="list-style-type: none"> <li>• Contrôler le fonctionnement.</li> <li>• Régler la garde à la pédale de frein et remplacer les mâchoires de frein si nécessaire.</li> </ul>  | √       | √                    | √   |
| 4  | * <b>Roues</b>                                       | <ul style="list-style-type: none"> <li>• Contrôler le voile, le serrage des rayons et l'état.</li> <li>• Resserrer les rayons si nécessaire.</li> </ul>  | √       | √                    | √   |
| 5  | * <b>Pneus</b>                                       | <ul style="list-style-type: none"> <li>• Contrôler la profondeur de sculpture et l'état des pneus.</li> <li>• Remplacer si nécessaire.</li> <li>• Contrôler la pression de gonflage.</li> <li>• Corriger si nécessaire.</li> </ul> |         | √                    | √   |
| 6  | * <b>Roulements de roue</b>                          | <ul style="list-style-type: none"> <li>• S'assurer que les roulements fonctionnent sans à-coups.</li> <li>• Remplacer si nécessaire.</li> </ul>  |         | √                    | √   |
| 7  | * <b>Roulements d'articulation de bras oscillant</b> | <ul style="list-style-type: none"> <li>• S'assurer que les roulements n'ont pas de jeu.</li> <li>• Regarnir modérément de graisse à base de savon au lithium.</li> </ul>   |         | √                    | √   |

# Entretien périodique et réglage

| N° | ÉLÉMENTS                               | <b>CONTRÔLES ET ENTRETIENS À EFFECTUER</b><br><br>X 1000 km<br>X 1000 mi<br>mois<br>heures   | INITIAL          | DISTANCE AU COMPTEUR |     |
|----|--|--|------------------|----------------------|-----|
|    |  |  | 1                | 3                    | 5   |
|    |  |  | 0.6              | 1.8                  | 3   |
|    |  |  | 1                | 6                    | 12  |
|    |  |  | 30               | 90                   | 150 |
| 8  | <b>Chaîne de transmission</b>          | <ul style="list-style-type: none"> <li>• Contrôler la tension, l'alignement et l'état de la chaîne.</li> <li>• Régler et lubrifier soigneusement la chaîne à l'aide du lubrifiant Yamaha pour chaînes ou de tout autre lubrifiant pour chaînes adéquat.</li> </ul> | Chaque randonnée |                      |     |
| 9  | * <b>Roulements de direction</b>       | <ul style="list-style-type: none"> <li>• S'assurer qu'il n'y a pas de jeu.</li> <li>• Regarnir modérément de graisse à base de savon au lithium.</li> </ul>  | √                |                      | √   |
| 10 | * <b>Visserie du châssis</b>           | <ul style="list-style-type: none"> <li>• Contrôler toute la visserie du châssis.</li> <li>• Corriger si nécessaire.</li> </ul>   | √                | √                    | √   |
| 11 | <b>Axe de pivot de levier de frein</b> | <ul style="list-style-type: none"> <li>• Enduire d'un peu de graisse à base de savon au lithium.</li> </ul>  |                  | √                    | √   |
| 12 | <b>Axe de pivot de pédale de frein</b> | <ul style="list-style-type: none"> <li>• Enduire d'un peu de graisse à base de savon au lithium.</li> </ul>  |                  | √                    | √   |
| 13 | <b>Pivot de béquille latérale</b>      | <ul style="list-style-type: none"> <li>• Contrôler le fonctionnement.</li> <li>• Enduire d'un peu de graisse à base de savon au lithium.</li> </ul>  | √                |                      | √   |
| 14 | * <b>Fourche avant</b>                 | <ul style="list-style-type: none"> <li>• Contrôler le fonctionnement et s'assurer de l'absence de fuites d'huile.</li> <li>• Remplacer si nécessaire.</li> </ul>   |                  | √                    | √   |
| 15 | * <b>Combiné ressort-amortisseur</b>   | <ul style="list-style-type: none"> <li>• Contrôler le fonctionnement et s'assurer de l'absence de fuites d'huile.</li> <li>• Remplacer si nécessaire.</li> </ul>   |                  |                      | √   |
| 16 | * <b>Câbles de commande</b>            | <ul style="list-style-type: none"> <li>• Enduire abondamment de lubrifiant Yamaha pour câbles ou autre lubrifiant approprié.</li> </ul>  | √                | √                    | √   |
| 17 | * <b>Poignée des gaz</b>               | <ul style="list-style-type: none"> <li>• Contrôler le fonctionnement.</li> <li>• Contrôler la garde de la poignée des gaz et la régler si nécessaire.</li> <li>• Lubrifier le câble et le boîtier de la poignée des gaz.</li> </ul>                                | √                | √                    | √   |

# Entretien périodique et réglage

---

FAU40001

## **N.B.**

---

Augmenter la fréquence des nettoyages du filtre à air si le véhicule est utilisé dans des zones particulièrement poussiéreuses ou humides.

---

# Entretien périodique et réglage

FAU18773

## Dépose et repose des caches

Afin de pouvoir effectuer certains entretiens décrits dans ce chapitre, il est nécessaire de déposer les caches illustrés. Se référer à cette section à chaque fois qu'il faut déposer ou reposer un cache.

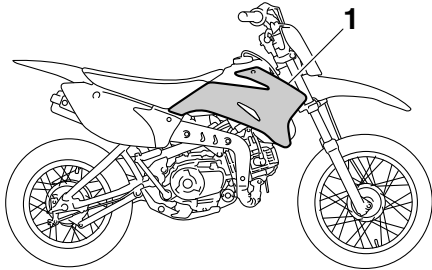

1. Cache A

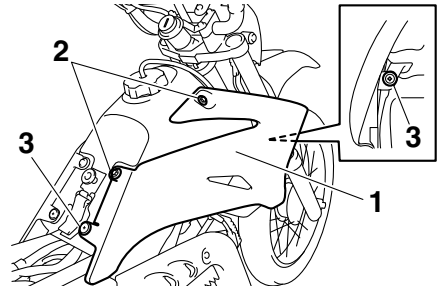

1. Cache A
2. Vis
3. Vis à serrage rapide

### Mise en place du cache

1. Remettre le cache en place, puis reposer les vis et les vis à serrage rapide.
2. Remettre la selle en place.

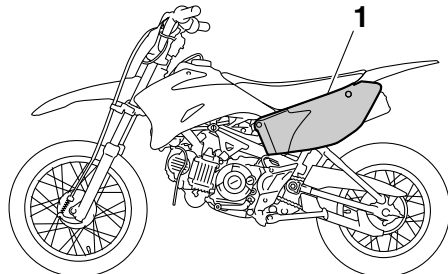

1. Cache B

### Cache B

#### Dépose du cache

1. Déposer la selle. (Voir page 4-8.)
2. Retirer la vis, puis retirer le cache comme illustré.

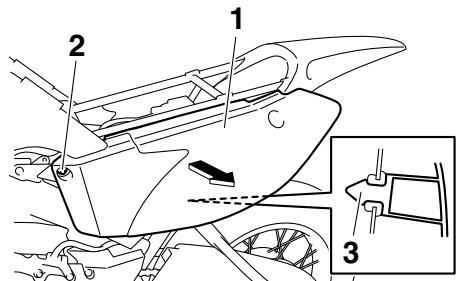

1. Cache B
2. Vis
3. Patte de fixation

### Cache A

#### Dépose du cache

1. Déposer la selle. (Voir page 4-8.)
2. Retirer les vis et les vis à serrage rapide, puis déposer ensuite le cache.

FAU56170

### Mise en place du cache

1. Remettre le cache en place, puis reposer la vis.
2. Remettre la selle en place.



## Contrôle de la bougie

La bougie est une pièce importante du moteur et son contrôle est simple. La bougie doit être démontée et contrôlée aux fréquences indiquées dans le tableau des entretiens et graissages périodiques, car la chaleur et les dépôts finissent par l'user. L'état de la bougie peut en outre révéler l'état du moteur.

## Dépose de la bougie

1. Retirer le capuchon de bougie.

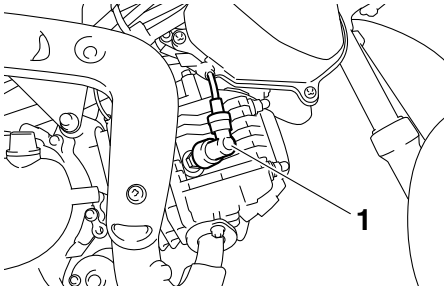

1. Capuchon de bougie

2. Déposer la bougie comme illustré, en se servant de la clé à bougie fournie dans la trousse de réparation.

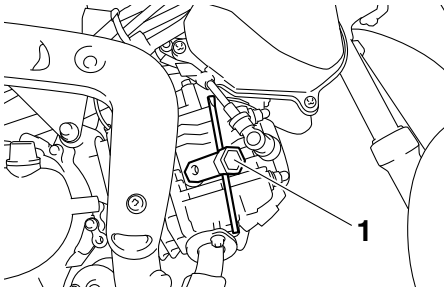

1. Clé à bougie

## Contrôle de la bougie

1. S'assurer que la couleur de la porcelaine autour de l'électrode est d'une couleur café au lait clair ou légèrement foncé, couleur idéale pour un véhicule utilisé dans des conditions normales.

## N.B.

Si la couleur de la bougie est nettement différente, le moteur pourrait présenter une anomalie. Ne jamais essayer de diagnostiquer soi-même de tels problèmes. Il est préférable de confier le véhicule à un concessionnaire Yamaha.

2. Contrôler l'usure des électrodes et la présence de dépôts de calamine ou autres. Si l'usure est excessive ou les dépôts trop importants, il convient de remplacer la bougie.

**Bougie spécifiée :**  
NGK/CR6HSA

3. Mesurer l'écartement des électrodes à l'aide d'un jeu de cales d'épaisseur et, si nécessaire, le corriger conformément aux spécifications.

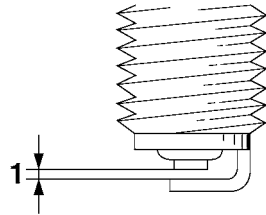

1. Écartement des électrodes

**Écartement des électrodes :**  
0.6–0.7 mm (0.024–0.028 in)

## Mise en place de la bougie

1. Nettoyer la surface du joint de la bougie et ses plans de joint, puis nettoyer soigneusement les filets de bougie.
2. Mettre la bougie en place à l'aide de la clé à bougie, puis la serrer au couple spécifié.

# Entretien périodique et réglage

FAU39848

## Couple de serrage :

Bougie :

13 N·m (1.3 kgf·m, 9.6 lb·ft)

## N.B.

Si une clé dynamométrique n'est pas disponible lors du montage d'une bougie, une bonne approximation consiste à serrer de 1/4-1/2 tour supplémentaire après le serrage à la main. Il faudra toutefois serrer la bougie au couple spécifié le plus rapidement possible.

3. Remonter le capuchon de bougie.

## Huile moteur

Il faut vérifier le niveau d'huile moteur avant chaque départ. Il convient également de changer l'huile aux fréquences spécifiées dans le tableau des entretiens et graissages périodiques.

## Contrôle du niveau d'huile moteur

1. Placer la moto sur un plan horizontal et veiller à ce qu'elle soit dressée à la verticale. Une légère inclinaison peut entraîner des erreurs de lecture.
2. Mettre le moteur en marche, le faire chauffer pendant quelques minutes, puis le couper.
3. Attendre quelques minutes que l'huile se stabilise, puis retirer le bouchon de remplissage d'huile moteur. Essuyer la jauge d'huile moteur avant de l'insérer à nouveau, sans la visser, dans l'orifice de remplissage, puis la retirer et vérifier le niveau d'huile.

## N.B.

Le niveau d'huile moteur doit se situer entre l'extrémité de la jauge d'huile et le repère de niveau maximum.

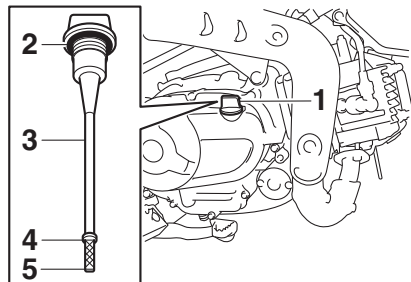

1. Bouchon de remplissage de l'huile moteur
2. Joint torique
3. Jauge de niveau d'huile
4. Repère de niveau maximum
5. Extrémité de la jauge d'huile moteur

# Entretien périodique et réglage

4. Si le niveau d'huile moteur ne se situe pas entre l'extrémité de la jauge d'huile et le repère de niveau maximum, ajouter de l'huile moteur du type recommandé jusqu'au niveau spécifié.
5. Contrôler l'état du joint torique et le remplacer s'il est abîmé.
6. Insérer la jauge d'huile dans l'orifice de remplissage, puis serrer le bouchon de remplissage d'huile.

## Changement de l'huile moteur

1. Mettre le moteur en marche, le faire chauffer pendant quelques minutes, puis le couper.
2. Placer un bac à vidange sous le moteur afin d'y recueillir l'huile usagée.
3. Retirer le bouchon de remplissage, la vis de vidange et son joint afin de vider l'huile du carter moteur.

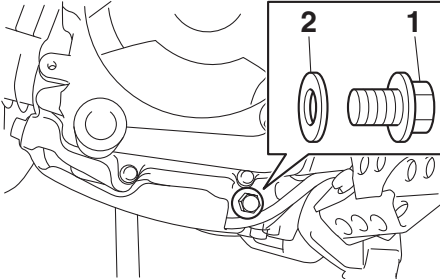

1. Vis de vidange d'huile moteur
2. Joint

4. Remonter un joint neuf et la vis de vidange, puis serrer la vis de vidange au couple spécifié.

### Couple de serrage :

Vis de vidange de l'huile moteur :  
20 N·m (2.0 kgf·m, 15 lb·ft)

5. Remettre à niveau en ajoutant la quantité spécifiée de l'huile moteur recommandée.

Huile moteur recommandée :

Voir page 9-1.

Quantité d'huile :

0.80 L (0.85 US qt, 0.70 Imp.qt)

FCA11621

## ATTENTION

- **Ne pas mélanger d'additif chimique à l'huile afin d'éviter tout patinage de l'embrayage, car l'huile moteur lubrifie également l'embrayage. Ne pas utiliser des huiles de grade diesel "CD" ni des huiles de grade supérieur à celui spécifié. S'assurer également de ne pas utiliser une huile portant la désignation "ENERGY CONSERVING II" ou la même désignation avec un chiffre plus élevé.**
- **S'assurer qu'aucune crasse ou objet ne pénètre dans le carter moteur.**

6. Contrôler l'état du joint torique et le remplacer s'il est abîmé.

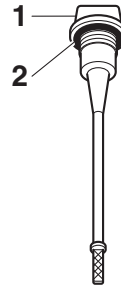

1. Bouchon de remplissage de l'huile moteur
2. Joint torique

7. Remettre le bouchon de remplissage de l'huile moteur en place et le serrer.
8. Mettre le moteur en marche et le laisser tourner au ralenti pendant quelques minutes et contrôler s'il y a présence de fuites d'huile. En cas de fuite d'huile, couper immédiatement le moteur et rechercher la cause.

# Entretien périodique et réglage

FAU41638

- Couper le moteur, puis vérifier le niveau d'huile et faire l'appoint, si nécessaire.

## Nettoyage de l'élément du filtre à air

Il convient de nettoyer ou remplacer l'élément du filtre à air aux fréquences spécifiées dans le tableau des entretiens et graissages périodiques. Nettoyer ou, si nécessaire, remplacer l'élément plus fréquemment si le véhicule est utilisé dans des zones très poussiéreuses ou humides.

### Nettoyage de l'élément du filtre à air

- Déposer le cache A. (Voir page 7-7.)
- Retirer le couvercle du boîtier de filtre à air après avoir retiré ses vis.

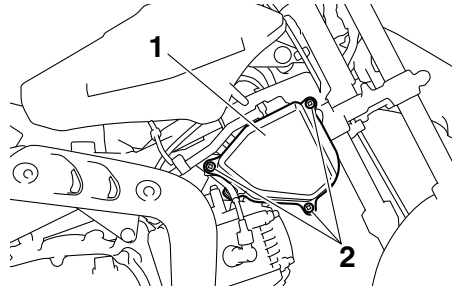

- Couvercle du boîtier de filtre à air
- Vis

- Extraire l'élément en mousse, ainsi que le tamis.

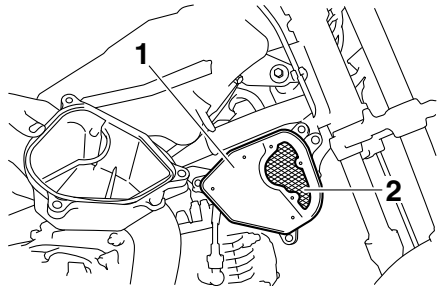

- Élément en mousse
- Tamis du filtre à air

- Nettoyer le tamis dans du dissolvant, puis l'essuyer afin d'éliminer le dissolvant.

# Entretien périodique et réglage

5. Nettoyer l'élément en mousse dans du dissolvant, puis le comprimer afin d'éliminer le dissolvant. **AVERTISSEMENT ! Utiliser exclusivement un produit destiné au nettoyage de ces pièces. Afin d'éviter tout risque d'incendie ou d'explosion, ne jamais utiliser d'essence ou de dissolvant à point d'inflammation bas.** [FWA10432] **ATTENTION : Afin d'éviter d'endommager l'élément en mousse, le manipuler avec soin et ne pas le tordre.** [FCA10512]

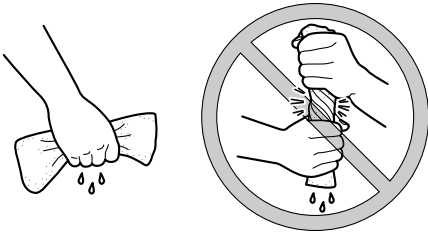

6. Enduire toute la surface de l'élément en mousse d'huile du type recommandé, puis éliminer l'excès d'huile en comprimant l'élément.

**N.B.** \_\_\_\_\_

L'élément en mousse doit être humide, mais ne peut goutter.

## Huile recommandée :

Huile Yamaha pour élément de filtre à air en mousse ou une autre huile de filtre à air en mousse de bonne qualité

7. Loger le tamis et l'élément en mousse dans le boîtier de filtre à air. **ATTENTION : S'assurer que le tamis et l'élément en mousse sont correctement logés dans le boîtier de filtre à air. Ne jamais mettre le moteur en marche avant d'avoir remonté le tamis et l'élément en**

**mousse. Une usure excessive du ou des pistons et/ou du ou des cylindres pourrait en résulter.** [FCA15573]

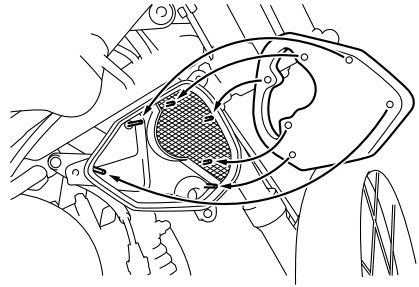

8. Remettre le couvercle du boîtier de filtre à air en place et le fixer à l'aide de ses vis.

**N.B.** \_\_\_\_\_

Bien s'assurer d'insérer le fil de bougie dans le guide comme illustré.

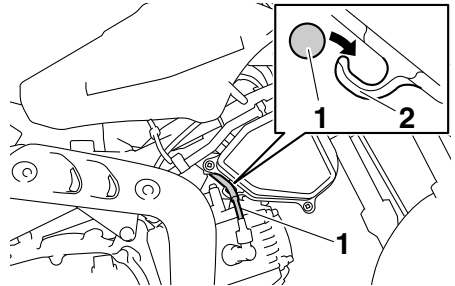

1. Fil de bougie  
2. Guide

9. Reposer le cache.

## Nettoyage du tube de vidange du filtre à air

1. Contrôler si les tubes de vidange, qui se trouvent au fond du boîtier de filtre à air, contiennent de l'eau ou des crasses.

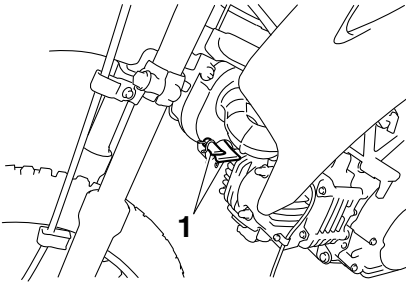

1. Tube de vidange du filtre à air
2. En cas de présence d'eau et de crasse, retirer et nettoyer les tubes, puis les remonter.

## Nettoyage du pare-étincelles

Il convient de nettoyer le pare-étincelles aux fréquences spécifiées dans le tableau des entretiens et graissages périodiques.

FWA10981

### **AVERTISSEMENT**

- **Toujours laisser refroidir le système d'échappement avant de toucher un de ses organes.**
- **Ne pas mettre le moteur en marche lors du nettoyage du système d'échappement.**

### **N.B.**

Effectuer ce travail dans un endroit bien aéré et loin de toute matière combustible.

1. Déposer la chicane en retirant les vis, puis en tirant la chicane hors du pot d'échappement.

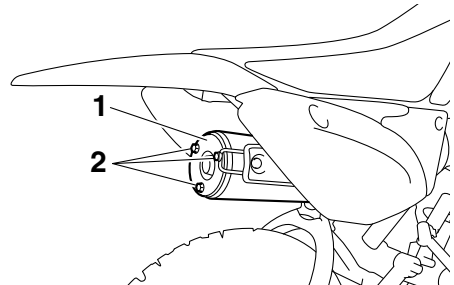

1. Chicane
2. Vis de chicane

2. Tapoter légèrement la chicane, puis éliminer tout dépôt de calamine de sa partie pare-étincelles et de l'intérieur de son logement à l'aide d'une brosse à poils métalliques.

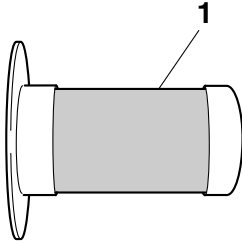

1. Pare-étincelles

3. Insérer la chicane dans le pot d'échappement, puis monter les vis et les serrer au couple spécifié.

**Couple de serrage :**

Vis de chicane :  
10 N·m (1.0 kgf·m, 7.4 lb·ft)

**N.B.**

En insérant la chicane, s'assurer de bien aligner les orifices pour vis.

## Réglage du carburateur

Le carburateur est une pièce maîtresse du moteur qui nécessite des réglages très précis. Pour cette raison, la plupart des réglages d'un carburateur requièrent les compétences d'un concessionnaire Yamaha. Le réglage décrit ci-dessous peut toutefois être effectué sans problème par le propriétaire.

FCA10551

### **ATTENTION**

**Le carburateur a été réglé à l'usine Yamaha après avoir subi de nombreux tests. Toute modification des réglages effectuée par une personne ne possédant pas les connaissances techniques requises pourrait provoquer une baisse du rendement du moteur, voire son endommagement.**

# Entretien périodique et réglage

FAU21363

## Réglage du régime de ralenti du moteur

Contrôler et régler, si nécessaire, le régime de ralenti du moteur aux fréquences spécifiées dans le tableau des entretiens et graissages périodiques.

### N.B.

Il faut se procurer un compte-tours de diagnostic afin de pouvoir effectuer ce travail.

1. Fixer le compte-tours au fil de la bougie.
2. Mettre le moteur en marche et le laisser chauffer pendant plusieurs minutes entre 1000 et 2000 tr/mn, tout en l'emballant quelques fois dans les 4000 à 5000 tr/mn.

### N.B.

Le moteur est chaud quand il répond rapidement aux mouvements de la poignée des gaz.

3. Contrôler le régime de ralenti du moteur et, si nécessaire, le corriger conformément aux spécifications à l'aide de la vis de butée de papillon des gaz. Pour augmenter le régime de ralenti du moteur, tourner la vis dans le sens (a). Pour diminuer le régime de ralenti du moteur, tourner la vis dans le sens (b).

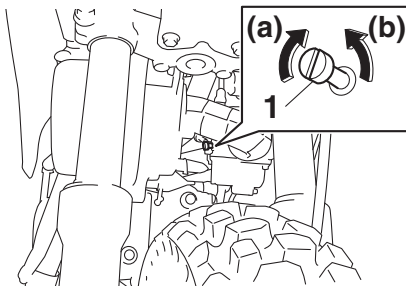

1. Vis de butée de papillon des gaz

Régime de ralenti du moteur :  
1600–1800 tr/mn

### N.B.

Si le régime de ralenti spécifié ne peut être obtenu en effectuant ce réglage, confier le travail à un concessionnaire Yamaha.



## Contrôle de la garde de la poignée des gaz

Mesurer la garde de la poignée des gaz comme illustré.

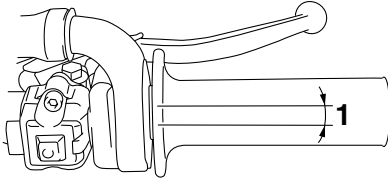

1. Garde de la poignée des gaz

**Garde de la poignée des gaz :**  
4.0–6.0 mm (0.16–0.24 in)

Contrôler régulièrement la garde de la poignée des gaz et, si nécessaire, la faire régler par un concessionnaire Yamaha.

## Jeu de soupape

Les soupapes sont des pièces importantes du moteur et comme leur jeu se modifie à la longue, elles doivent être contrôlées et réglées aux fréquences spécifiées dans le tableau des entretiens. Un mauvais ajustement des soupapes peut dérégler l'alimentation en carburant/air, générer un bruit de moteur anormal et, à force, endommager le moteur. Il convient donc de vérifier et de régler régulièrement le jeu de soupape chez votre concessionnaire Yamaha.

### **N.B.**

Le moteur doit être froid pour effectuer cet entretien.

# Entretien périodique et réglage

FAUW3500

## Pneus

Les pneus sont le seul contact entre le véhicule et la route. Quelles que soient les conditions de conduite, la sécurité repose sur une très petite zone de contact avec la route. Par conséquent, il est essentiel de garder en permanence les pneus en bon état et de les remplacer au moment opportun par les pneus spécifiés.

### Pression de gonflage

Il faut contrôler et, le cas échéant, régler la pression de gonflage des pneus avant chaque utilisation du véhicule.

FWA10442



### AVERTISSEMENT

**La conduite d'un véhicule dont les pneus ne sont pas gonflés à la pression correcte peut être la cause de blessures graves, voire de mort, en provoquant une perte de contrôle.**

- Contrôler et régler la pression de gonflage des pneus lorsque ceux-ci sont à la température ambiante.
- Adapter la pression de gonflage des pneus à la vitesse de conduite et au poids total du pilote, des bagages et des accessoires approuvés pour ce modèle.

#### Pression de pneu standard :

Avant :

100 kPa (1.00 kgf/cm<sup>2</sup>, 15 psi)

Arrière :

100 kPa (1.00 kgf/cm<sup>2</sup>, 15 psi)

FWA10512



### AVERTISSEMENT

**Ne jamais surcharger le véhicule. La conduite d'un véhicule surchargé peut être la cause d'un accident.**

## Contrôle des pneus

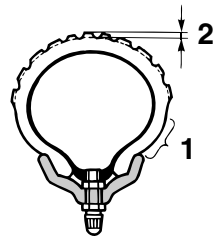

1. Flanc de pneu
2. Profondeur de sculpture de pneu

Contrôler les pneus avant chaque départ. Si la bande de roulement centrale a atteint la limite spécifiée (profondeur de sculpture minimale), si un clou ou des éclats de verre sont incrustés dans le pneu ou si son flanc est craquelé, faire remplacer immédiatement le pneu par un concessionnaire Yamaha.

**Profondeur de sculpture de pneu minimale (avant et arrière) :**  
4.0 mm (0.16 in)

### Renseignements sur les pneus

Ce modèle est équipé de pneus avec chambre à air.

Les pneus s'usent, même s'ils n'ont pas été utilisés ou n'ont été utilisés qu'occasionnellement. Des craquelures sur la bande de roulement et les flancs du pneu, parfois accompagnées d'une déformation de la carcasse, sont des signes significatifs du vieillissement du pneu. Les vieux pneus et les pneus usagés doivent être contrôlés par des professionnels du pneumatique afin de s'assurer qu'ils peuvent encore servir.

# Entretien périodique et réglage

FWA10462

## AVERTISSEMENT

Les pneus avant et arrière doivent être de la même conception et du même fabricant afin de garantir une bonne tenue de route et éviter les accidents.

Après avoir subi de nombreux tests, seuls les pneus cités ci-après ont été homologués par Yamaha pour ce modèle.

### **Pneu avant :**

Taille :

2.50-14 4PR

Fabricant/modèle :

CHENG SHIN/C-803

### **Pneu arrière :**

Taille :

3.00-12 4PR

Fabricant/modèle :

CHENG SHIN/C-803

FWA14391

## AVERTISSEMENT

- **Faire remplacer par un concessionnaire Yamaha tout pneu usé à l'excès. La stabilité de la moto est réduite lorsque ses pneus sont trop usés, ce qui peut entraîner la perte de son contrôle.**
- **Le remplacement des pièces se rapportant aux freins et aux roues doit être confié à un concessionnaire Yamaha, car celui-ci possède les connaissances et l'expérience nécessaires à ces travaux.**
- **La pose d'une rustine sur une chambre à air crevée n'est pas recommandée. En cas d'urgence toutefois, réparer la chambre à air avec le plus grand soin, puis la remplacer le plus tôt possible par une pièce de bonne qualité.**

FAU21944

## Roues à rayons

FWA10611

## AVERTISSEMENT

Les roues de ce modèle ne sont pas conçues pour des pneus sans chambre à air ("Tubeless"). Ne pas monter des pneus sans chambre à air sur ce modèle.

Pour assurer un fonctionnement optimal, une longue durée de service et une bonne sécurité de conduite, prendre note des points suivants concernant les roues recommandées.

- Avant chaque démarrage, il faut s'assurer que les jantes de roue ne sont pas craquelées, qu'elles n'ont pas de saut, ne sont pas voilées ou tout autrement endommagées, et il faut contrôler le serrage et le bon état des rayons. Si une roue est endommagée de quelque façon, la faire remplacer par un concessionnaire Yamaha. Ne jamais tenter une quelconque réparation sur une roue. Toute roue déformée ou craquelée doit être remplacée.
- Il faut équilibrer une roue à chaque fois que le pneu ou la roue sont remplacés ou remis en place après démontage. Une roue mal équilibrée se traduit par un mauvais rendement, une mauvaise tenue de route et réduit la durée de service du pneu.

# Entretien périodique et réglage

FAU44664

## Réglage du jeu de l'embrayage

Contrôler et régler, si nécessaire, le jeu de l'embrayage aux fréquences spécifiées dans le tableau des entretiens et graissages périodiques.

1. Desserrer le contre-écrou.
2. Tourner lentement la vis de réglage de l'embrayage dans le sens (a) jusqu'à ce qu'une résistance soit perceptible, puis la tourner de 1/8 tour dans le sens (b).

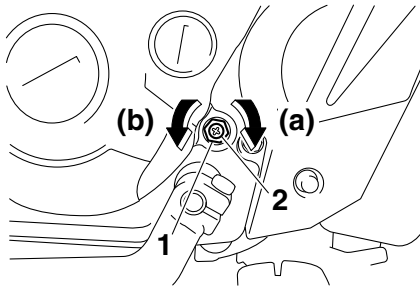

1. Contre-écrou
2. Vis de réglage d'embrayage
3. Serrer le contre-écrou au couple spécifié.

### Couple de serrage :

Contre-écrou :  
8 N·m (0.8 kgf·m, 5.9 lb·ft)

### N.B.

Lors du serrage du contre-écrou, maintenir la vis de réglage de l'embrayage à l'aide d'un tournevis de sorte que celle-ci ne tourne pas avec le contre-écrou.

FAU44886

## Réglage de la garde du levier de frein

Mesurer la garde du levier de frein comme illustré.

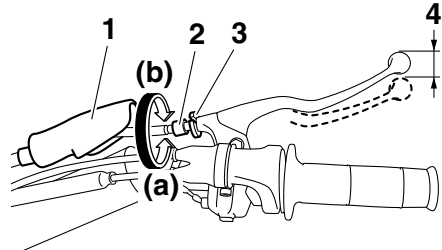

1. Cache en caoutchouc
2. Vis de réglage de la garde du levier de frein
3. Contre-écrou
4. Garde du levier de frein

### Garde du levier de frein :

10.0–20.0 mm (0.39–0.79 in)

Contrôler régulièrement la garde du levier de frein et, si nécessaire, la régler comme suit.

1. Faire glisser le cache en caoutchouc vers l'arrière.
2. Desserrer le contre-écrou situé au levier de frein.
3. Pour augmenter la garde du levier de frein, tourner la vis de réglage de la garde dans le sens (a). Pour la réduire, tourner la vis de réglage dans le sens (b).

### N.B.

Si la garde du levier de frein spécifiée a été obtenue comme expliqué ci-dessus, sauter les étapes 4–7.

4. Desserrer le câble de frein en tournant la vis de réglage au levier de frein à fond dans le sens (a).
5. Desserrer le contre-écrou au flasque de frein.

# Entretien périodique et réglage

FAU44673

6. Pour augmenter la garde du levier de frein, tourner la vis de réglage au flasque de frein dans le sens (a). Pour la réduire, tourner la vis de réglage dans le sens (b).

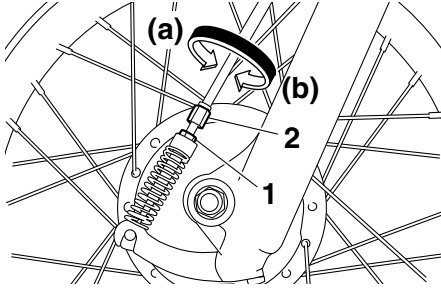

1. Contre-écrou
2. Vis de réglage de la garde du levier de frein

7. Serrer le contre-écrou au flasque de frein.
8. Serrer le contre-écrou au levier de frein, puis faire glisser le cache en caoutchouc à sa place.

## Réglage de la garde de la pédale de frein

Mesurer la garde à l'extrémité de la pédale de frein comme illustré.

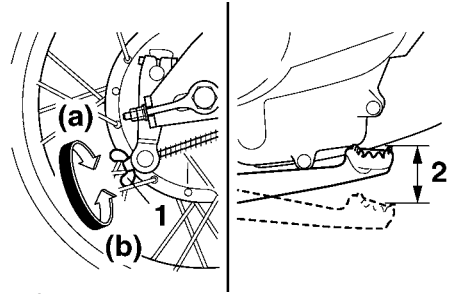

1. Écrou de réglage de la garde de la pédale de frein
2. Garde de la pédale de frein

**Garde de la pédale de frein :**  
10.0–20.0 mm (0.39–0.79 in)

Contrôler régulièrement la garde de la pédale de frein et, si nécessaire, la régler comme suit.

Pour augmenter la garde de la pédale de frein, tourner l'écrou de réglage de la garde de la pédale de frein au niveau de la tringle de frein dans le sens (a). Pour la réduire, tourner l'écrou de réglage dans le sens (b).

FWA14821

### AVERTISSEMENT

- Toujours régler la garde de la pédale de frein après avoir réglé la tension de la chaîne de transmission ou après la dépose et la repose de la roue arrière.
- Si on ne parvient pas à obtenir le réglage spécifié, confier ce travail à un concessionnaire Yamaha.

# Entretien périodique et réglage

FAU44821

FAU22363

## Contrôle du sélecteur

Contrôler le fonctionnement du sélecteur avant chaque départ. Si le fonctionnement ne s'effectue pas en douceur, faire contrôler le véhicule par un concessionnaire Yamaha.

## Contrôle des mâchoires de frein avant et arrière

### Avant

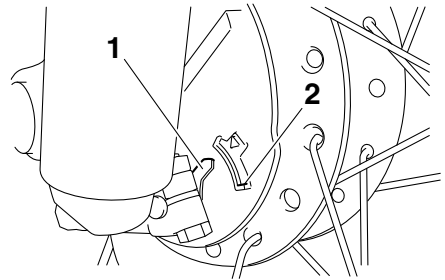

1. Index d'indication d'usure de mâchoire de frein
2. Trait d'indication de limite d'usure de mâchoire de frein

### Arrière

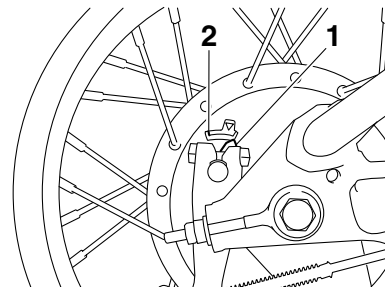

1. Index d'indication d'usure de mâchoire de frein
2. Trait d'indication de limite d'usure de mâchoire de frein

Contrôler l'usure des mâchoires de frein avant et arrière aux fréquences spécifiées dans le tableau des entretiens et graissages périodiques. Chaque frein est muni d'un indicateur d'usure. Les indicateurs permettent de contrôler l'usure des mâchoires sans devoir démonter les freins. Contrôler l'usure des mâchoires en vérifiant la position de l'indicateur d'usure tout en actionnant le frein. Si une mâchoire de frein est usée au point que l'index touche le trait

# Entretien périodique et réglage

d'indication de limite d'usure, faire remplacer la paire de mâchoires par un concessionnaire Yamaha.

FAU22762

## Tension de la chaîne de transmission

Contrôler et, si nécessaire, régler la tension de la chaîne de transmission avant chaque départ.

FAU74251

## Contrôle de la tension de la chaîne de transmission

1. Dresser la moto sur sa béquille latérale.

### N.B.

Le contrôle et le réglage de la tension de la chaîne de transmission doit se faire sans charge aucune sur la moto.

2. Engager le point mort.
3. Mesurer la tension comme illustré.

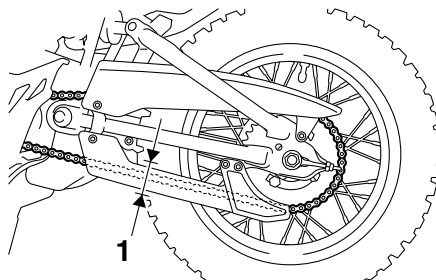

1. Tension de la chaîne de transmission

### Tension de la chaîne de transmission :

40.0–56.0 mm (1.57–2.20 in)

4. Si la tension de la chaîne de transmission est incorrecte, la régler comme suit. **ATTENTION : Une chaîne mal tendue impose des efforts excessifs au moteur et à d'autres pièces essentielles, et risque de sauter ou de casser. Pour éviter ce problème, veiller à ce que la tension de la chaîne de transmission soit toujours dans les limites spécifiées.**

[FCA10572]

# Entretien périodique et réglage

FAU40116

## Réglage de la tension de la chaîne de transmission

Consulter un concessionnaire Yamaha avant de régler la tension de la chaîne de transmission.

1. Desserrer l'écrou de réglage de la garde de la pédale de frein, l'écrou d'axe et le contre-écrou figurant aux deux extrémités du bras oscillant.

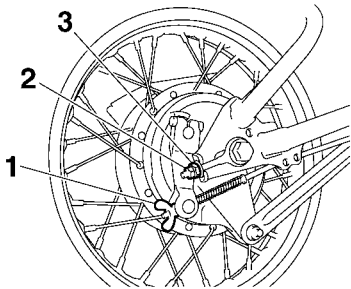

1. Écrou de réglage de la garde de la pédale de frein
2. Contre-écrou
3. Écrou de réglage de la tension de la chaîne de transmission

7

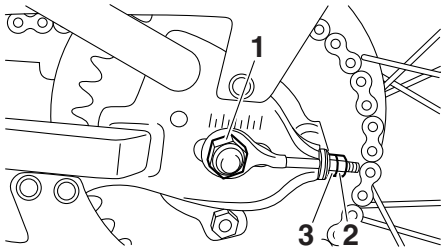

1. Écrou d'axe
  2. Contre-écrou
  3. Écrou de réglage de la tension de la chaîne de transmission
2. Pour tendre la chaîne de transmission, tourner l'écrou de réglage à chaque extrémité du bras oscillant dans le sens (a). Pour détendre la chaîne,

tourner les écrous de réglage dans le sens (b), puis pousser la roue arrière vers l'avant.

## N.B.

Se servir des repères d'alignement situés de part et d'autre du bras oscillant afin de régler les deux tendeurs de chaîne de transmission de façon identique, et donc, de permettre un alignement de roue correct.

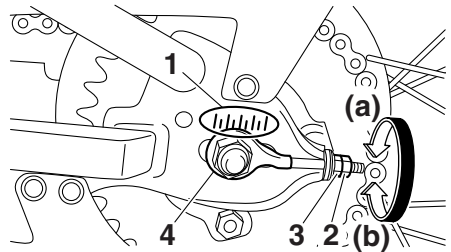

1. Repères d'alignement
  2. Contre-écrou
  3. Écrou de réglage de la tension de la chaîne de transmission
  4. Tendeur de chaîne de transmission
3. Serrer l'écrou d'axe et les deux contre-écrous à leur couple de serrage spécifique.

### Couples de serrage :

Écrou d'axe :  
60 N·m (6.0 kgf·m, 44 lb·ft)  
Contre-écrou :  
7 N·m (0.7 kgf·m, 5.2 lb·ft)

4. Régler la garde de la pédale de frein. (Voir page 7-20.)
5. S'assurer que les tendeurs de chaîne sont réglés de la même façon, que la tension de la chaîne est correcte, et que la chaîne se déplace sans accroc.



## Nettoyage et graissage de la chaîne de transmission

Il faut nettoyer et lubrifier la chaîne de transmission aux fréquences spécifiées dans le tableau des entretiens et graissages périodiques, sinon elle s'usera rapidement, surtout lors de la conduite dans les régions humides ou poussiéreuses. Entretien de la chaîne de transmission comme suit.

FCA10584

### **ATTENTION**

**Il faut lubrifier la chaîne de transmission après avoir lavé la moto et après avoir roulé sous la pluie ou des surfaces mouillées.**

1. Nettoyer toute la crasse et la boue à la brosse ou avec un essuyeur.

### **N.B.**

Si un nettoyage en profondeur est nécessaire, il faudra faire déposer la chaîne et la faire tremper dans du dissolvant par un concessionnaire Yamaha.

2. Vaporiser un lubrifiant pour chaîne Yamaha ou un autre lubrifiant pour chaîne approprié sur l'ensemble de la chaîne afin que tous les flasques et rouleaux soient lubrifiés correctement.

## Contrôle et lubrification des câbles

Il faut contrôler le fonctionnement et l'état de tous les câbles de commande avant chaque départ. Il faut en outre lubrifier les câbles et leurs extrémités quand nécessaire. Si un câble est endommagé ou si son fonctionnement est dur, le faire contrôler et remplacer, si nécessaire, par un concessionnaire Yamaha. **AVERTISSEMENT ! Veiller à ce que les gaines de câble et les logements de câble soient en bon état, sans quoi les câbles vont rouiller rapidement, ce qui risquerait d'empêcher leur bon fonctionnement. Remplacer tout câble endommagé dès que possible afin d'éviter un accident.** [FWA10712]

### **Lubrifiant recommandé :**

Lubrifiant Yamaha pour câbles ou autre lubrifiant approprié

# Entretien périodique et réglage

FAU23115

## Contrôle et lubrification de la poignée et du câble des gaz

Contrôler le fonctionnement de la poignée des gaz avant chaque départ. Il convient en outre de faire lubrifier le câble par un concessionnaire Yamaha aux fréquences spécifiées dans le tableau des entretiens et graissages périodiques.

Le câble des gaz est équipé d'un cache en caoutchouc. S'assurer que le cache est correctement en place. Le cache n'empêche pas parfaitement la pénétration d'eau, même lorsqu'il est monté correctement. Il convient donc de veiller à ne pas verser directement de l'eau sur le cache ou le câble lors du lavage du véhicule. En cas d'encrassement, essuyer le câble ou le cache avec un chiffon humide.

FAU43623

## Contrôle et lubrification du levier de frein

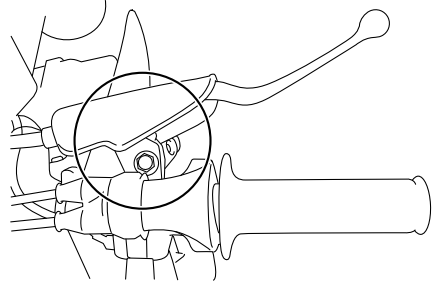

Contrôler le fonctionnement du levier de frein avant chaque départ et lubrifier l'articulation du levier quand nécessaire.

### Lubrifiant recommandé :

Graisse à base de savon au lithium

# Entretien périodique et réglage

## Contrôle et lubrification de la pédale de frein

FAU23185

Contrôler le fonctionnement de la pédale de frein avant chaque départ et lubrifier l'articulation de la pédale quand nécessaire.

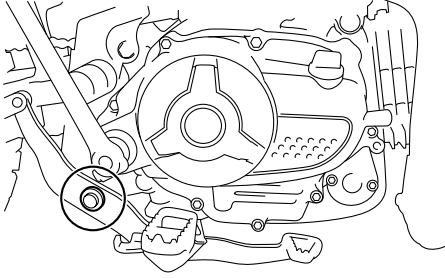

**Lubrifiant recommandé :**  
Graisse à base de savon au lithium

## Contrôle et lubrification de la béquille latérale

FAU23203

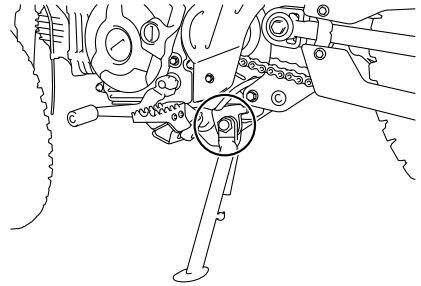

Contrôler le fonctionnement de la béquille latérale avant chaque départ et lubrifier son articulation et les points de contact des surfaces métalliques quand nécessaire.

FWA10732

### **⚠ AVERTISSEMENT**

**Si la béquille latérale ne se déploie et ne se replie pas en douceur, la faire contrôler et, si nécessaire, réparer par un concessionnaire Yamaha. Une béquille latérale déployée risque de toucher le sol et de distraire le pilote, qui pourrait perdre le contrôle du véhicule.**

**Lubrifiant recommandé :**  
Graisse à base de savon au lithium

## Lubrification des pivots du bras oscillant

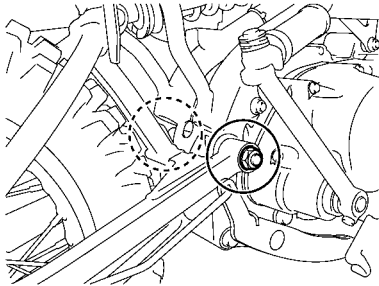

Faire contrôler les pivots du bras oscillant par un bras oscillant aux fréquences spécifiées dans le tableau des entretiens et graissages périodiques.

**Lubrifiant recommandé :**  
Graisse à base de savon au lithium

## Contrôle de la fourche

Il faut contrôler l'état et le fonctionnement de la fourche en procédant comme suit aux fréquences spécifiées dans le tableau des entretiens et graissages périodiques.

### Contrôle de l'état général

S'assurer que les tubes plongeurs ne sont ni griffés ni endommagés et que les fuites d'huile ne sont pas importantes.

### Contrôle du fonctionnement

1. Placer le véhicule sur un plan horizontal et veiller à ce qu'il soit dressé à la verticale. **AVERTISSEMENT ! Pour éviter les accidents corporels, caler solidement le véhicule pour qu'il ne puisse se renverser.** [FWA10752]
2. Tout en actionnant le frein avant, appuyer fermement à plusieurs reprises sur le guidon afin de contrôler si la fourche se comprime et se détend en douceur.

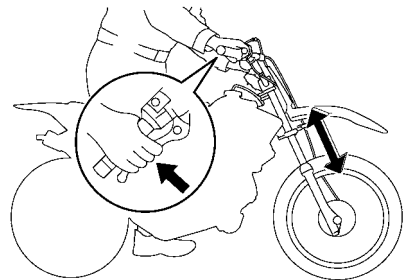

## ATTENTION

**Si la fourche est endommagée ou si elle ne fonctionne pas en douceur, la faire contrôler et, si nécessaire, réparer par un concessionnaire Yamaha.**

## Contrôle de la direction

Des roulements de direction usés ou desserrés peuvent représenter un danger. Il convient dès lors de vérifier le fonctionnement de la direction en procédant comme suit aux fréquences spécifiées dans le tableau des entretiens et graissages périodiques.

1. Soulever la roue avant. (Voir page 7-31.) **AVERTISSEMENT ! Pour éviter les accidents corporels, caler solidement le véhicule pour qu'il ne puisse se renverser.** [FWA10752]
2. Maintenir la base des bras de fourche et essayer de les déplacer vers l'avant et l'arrière. Si un jeu quelconque est ressenti, faire contrôler et, si nécessaire, réparer la direction par un concessionnaire Yamaha.

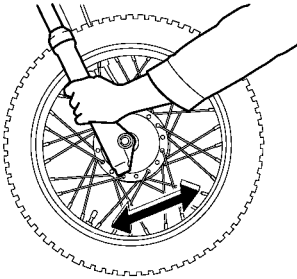

## Contrôle des roulements de roue

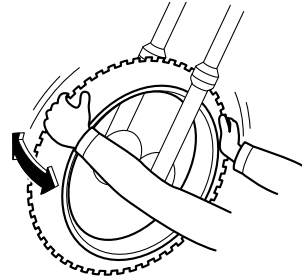

Contrôler les roulements de roue avant et arrière aux fréquences spécifiées dans le tableau des entretiens et graissages périodiques. Si le moyeu de roue a du jeu ou si la roue ne tourne pas régulièrement, faire contrôler les roulements de roue par un concessionnaire Yamaha.

# Entretien périodique et réglage

## Batterie

FAU23397

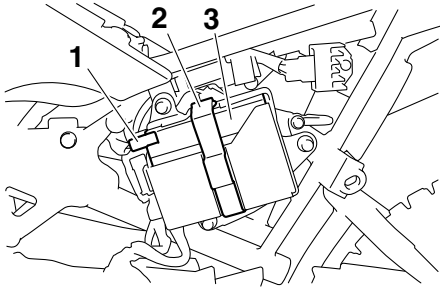

1. Fiche rapide de batterie
2. Sangle de batterie
3. Batterie

La batterie se situe derrière le cache B. (Voir page 7-7.)

La batterie de ce véhicule est de type plomb-acide à régulation par soupape (VRLA). Il n'est pas nécessaire de contrôler le niveau d'électrolyte ni d'ajouter de l'eau distillée. Il convient toutefois de vérifier le branchement correct de la fiche rapide de batterie et de le corriger, si nécessaire.

FWA10761

### **AVERTISSEMENT**

- L'électrolyte de batterie est extrêmement toxique, car l'acide sulfurique qu'il contient peut causer de graves brûlures. Éviter tout contact d'électrolyte avec la peau, les yeux ou les vêtements et toujours se protéger les yeux lors de travaux à proximité d'une batterie. En cas de contact avec de l'électrolyte, effectuer les PREMIERS SOINS suivants.
  - EXTERNE : rincer abondamment à l'eau courante.
  - INTERNE : boire beaucoup d'eau ou de lait et consulter immédiatement un médecin.
  - YEUX : rincer à l'eau courante pendant 15 minutes et consulter rapidement un médecin.

- Les batteries produisent de l'hydrogène, un gaz inflammable. Éloigner la batterie des étincelles, flammes, cigarettes, etc., et toujours veiller à bien ventiler la pièce où l'on recharge une batterie, si la charge est effectuée dans un endroit clos.
- TENIR TOUTE BATTERIE HORS DE PORTÉE DES ENFANTS.

### Charge de la batterie

Confier la charge de la batterie à un concessionnaire Yamaha dès que possible si elle semble être déchargée. Ne pas oublier qu'une batterie se décharge plus rapidement si le véhicule est équipé d'accessoires électriques.

FCA16522

### **ATTENTION**

**Recourir à un chargeur spécial à tension constante pour charger les batteries de type plomb-acide à régulation par soupape (VRLA). Le recours à un chargeur de batterie conventionnel endommagerait la batterie.**

### Entreposage de la batterie

1. Lorsque le véhicule ne sera pas utilisé pendant plus d'un mois, déposer la batterie, la recharger complètement et la ranger dans un endroit frais et sec. **ATTENTION : Avant de déposer la batterie, s'assurer d'avoir tourné la clé sur "OFF" avant de débrancher la fiche rapide.** [FCA16323]
2. Quand la batterie est remise pour plus de deux mois, il convient de la contrôler au moins une fois par mois et de la recharger quand nécessaire.
3. Charger la batterie au maximum avant de la remonter sur le véhicule. **ATTENTION : Avant d'installer la batterie, s'assurer d'avoir tourné la clé sur "OFF" avant de brancher la fiche rapide.** [FCA16931]

## ATTENTION

Toujours veiller à ce que la batterie soit chargée. Remiser une batterie déchargée risque de l'endommager de façon irréversible.

## Remplacement du fusible

Le fusible se trouve dans la fiche rapide de câble de batterie. (Voir page 7-29.)

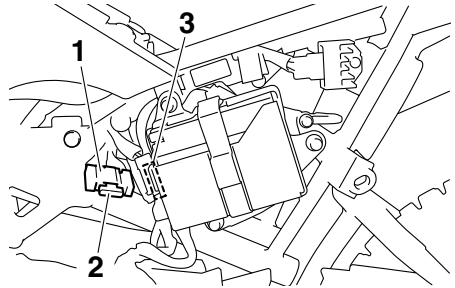

1. Fiche rapide de batterie
2. Fusible
3. Fusible de rechange

Si le fusible est grillé, le remplacer comme suit.

1. Tourner la clé de contact sur "OFF" et éteindre tous les circuits électriques.
2. Débrancher la fiche rapide de la batterie.
3. Déposer le fusible grillé et le remplacer par un fusible neuf de l'intensité spécifiée. **AVERTISSEMENT ! Ne pas utiliser de fusible de calibre supérieur à celui recommandé afin d'éviter de gravement endommager l'installation électrique, voire de provoquer un incendie.** [FWA15132]

### Fusible spécifié :

10.0 A

4. Brancher la fiche rapide de la batterie.
5. Tourner la clé de contact sur "ON".
6. Si le fusible neuf grille immédiatement, faire contrôler l'installation électrique par un concessionnaire Yamaha.

# Entretien périodique et réglage

FAU24351

## Calage de la moto

Ce modèle n'étant pas équipé d'une béquille centrale, il convient de prendre les précautions suivantes avant de démonter une roue ou avant d'effectuer tout autre travail qui requiert de dresser la moto à la verticale. S'assurer que la moto est stable et à la verticale avant de commencer l'entretien. Une solide caisse en bois placée sous le moteur peut améliorer la stabilité.

## Entretien de la roue avant

1. Immobiliser l'arrière de la moto à l'aide d'une béquille de levage, si l'on dispose de deux béquilles de levage, ou en plaçant un cric de moto sous le cadre, devant la roue arrière.
2. Se servir ensuite d'une béquille de levage pour surélever la roue avant.

## Entretien de la roue arrière

Surélever la roue arrière à l'aide d'une béquille de levage, si disponible, ou en plaçant un cric de moto des deux côtés du cadre, devant la roue arrière ou des deux côtés du bras oscillant.

## Roue avant

FAU24361

FAU56491

## Dépose de la roue avant

FWA10822



**Pour éviter les accidents corporels, caler solidement le véhicule pour qu'il ne puisse se renverser.**

1. Faire glisser vers l'arrière le cache en caoutchouc au levier de frein.
2. Desserrer le contre-écrou, puis tourner la vis de réglage de la garde du levier de frein à fond dans le sens (a).

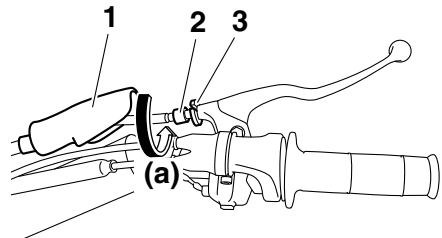

1. Cache en caoutchouc
2. Vis de réglage de la garde du levier de frein
3. Contre-écrou

3. Desserrer l'écrou d'axe.

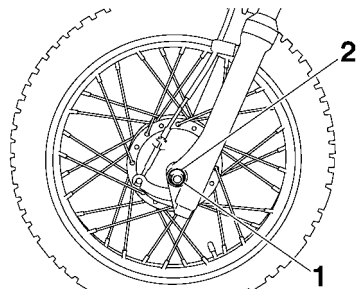

1. Écrou d'axe
2. Rondelle



# Entretien périodique et réglage

4. Surélever la roue avant en procédant comme expliqué à la section précédente "Calage de la moto".
5. Déposer l'écrou d'axe et la rondelle.
6. Extraire l'axe.

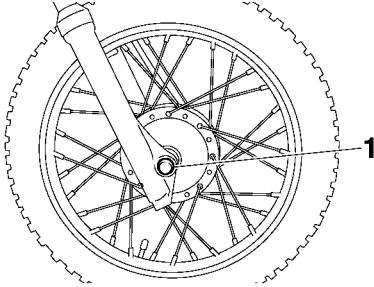

1. Axe de roue

7. Déposer l'ensemble mâchoire de frein en le retirant du moyeu de roue.

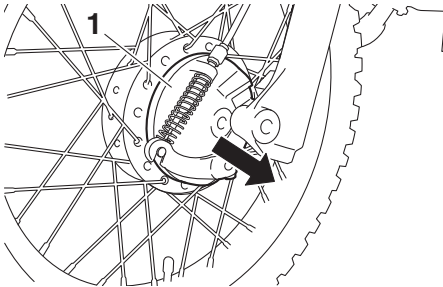

1. Ensemble mâchoire de frein

8. Déposer la roue.

## Mise en place de la roue avant

1. Monter l'ensemble mâchoire de frein sur le moyeu de roue.
2. Soulever la roue entre les bras de fourche.

## N.B.

Veiller à aligner la fente du flasque de frein sur la retenue du bras de fourche.

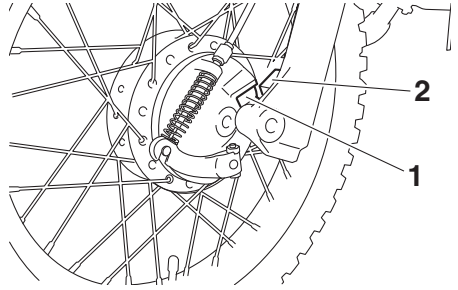

1. Fente
2. Retenue

3. Remettre l'axe de roue en place par le côté droit, puis monter la rondelle et l'écrou d'axe.
4. Reposer la roue avant sur le sol, puis déployer la béquille latérale.
5. Serrer l'écrou d'axe au couple de serrage spécifié.

### Couple de serrage :

Écrou d'axe :  
35 N·m (3.5 kgf·m, 26 lb·ft)

6. Régler la garde du levier de frein. (Voir page 7-19.)
7. Tout en actionnant le frein avant, appuyer fermement à quelques reprises sur le guidon afin de contrôler le bon fonctionnement de la fourche.

# Entretien périodique et réglage

## Roue arrière

FAU25081

FAU56801

FWA10822

### Dépose de la roue arrière

#### **⚠ AVERTISSEMENT**

Pour éviter les accidents corporels, caler solidement le véhicule pour qu'il ne puisse se renverser.

1. Séparer le bras d'ancrage du flasque de frein en retirant la goupille fendue, l'écrou et la vis.

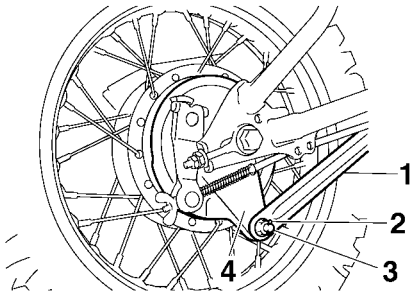

1. Bras d'ancrage de frein
2. Goupille fendue
3. Vis et écrou du bras d'ancrage de frein
4. Flasque de frein

2. Retirer l'écrou de réglage de la garde de la pédale de frein, puis déconnecter la tringle de frein à la biellette de frein.

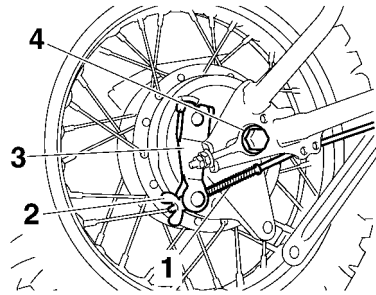

1. Tige de frein
2. Écrou de réglage de la garde de la pédale de frein
3. Biellette de frein
4. Axe de roue

3. Desserrer complètement le contre-écrou et l'écrou de réglage de la tension de la chaîne de transmission aux deux extrémités du bras oscillant.

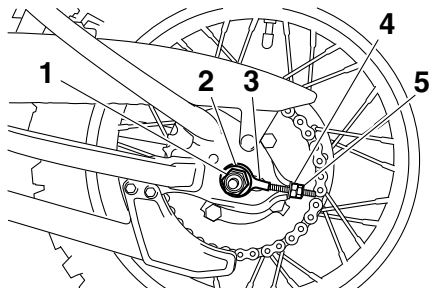

1. Écrou d'axe
2. Rondelle
3. Tendeur de chaîne de transmission
4. Écrou de réglage de la tension de la chaîne de transmission
5. Contre-écrou

4. Desserrer l'écrou d'axe.
5. Surélever la roue arrière en procédant comme expliqué à la page 7-31.
6. Déposer l'écrou d'axe, la rondelle et le tendeur de chaîne de transmission du côté gauche, puis tirer l'axe de roue et le tendeur de chaîne de transmission par le côté droit.

# Entretien périodique et réglage

7. Pousser la roue vers l'avant, puis séparer la chaîne de transmission de la couronne arrière.

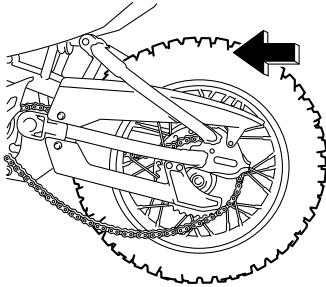

8. Régler la tension de la chaîne de transmission. (Voir page 7-22.)
9. Serrer l'écrou d'axe et les deux contre-écrous à leur couple de serrage spécifique.

## Couple de serrage :

Écrou d'axe :  
60 N·m (6.0 kgf·m, 44 lb·ft)  
Contre-écrou :  
7 N·m (0.7 kgf·m, 5.2 lb·ft)

10. Régler la garde de la pédale de frein. (Voir page 7-20.)

## N.B.

Il n'est pas nécessaire de démonter la chaîne pour déposer et reposer la roue.

8. Déposer la roue.

## Mise en place de la roue arrière

1. Monter la chaîne de transmission sur la couronne arrière.
2. Surélever la roue arrière, puis monter le tendeur de chaîne de transmission et la roue en insérant l'axe de roue par le côté droit.
3. Monter le tendeur de chaîne de transmission, la rondelle et l'écrou d'axe.
4. Reposer la roue arrière sur le sol, puis déployer la béquille latérale.
5. Monter la tringle de frein sur la biellette de frein, puis monter l'écrou de réglage de la garde de la pédale de frein sur la tringle.
6. Raccorder le bras d'ancrage de frein au flasque de frein en montant la vis et l'écrou, puis en serrant l'écrou au couple de serrage spécifié.

## Couple de serrage :

Écrou du bras d'ancrage de frein :  
26 N·m (2.6 kgf·m, 19 lb·ft)

7. Mettre une goupille fendue neuve en place.

## Diagnostic de pannes

Bien que les véhicules Yamaha subissent une inspection rigoureuse à la sortie d'usine, une panne peut parfois survenir. Toute défaillance des systèmes d'alimentation, de compression ou d'allumage, par exemple, peut entraîner des problèmes de démarrage et une perte de puissance.

Le schéma de diagnostic de pannes ci-après permet d'effectuer rapidement et en toute facilité le contrôle de ces pièces essentielles. Si une réparation quelconque est requise, confier la moto à un concessionnaire Yamaha, car ses techniciens qualifiés disposent des connaissances, du savoir-faire et des outils nécessaires à son entretien adéquat.

Pour tout remplacement, utiliser exclusivement des pièces Yamaha d'origine. En effet, les pièces d'autres marques peuvent sembler identiques, mais elles sont souvent de moindre qualité. Ces pièces s'useront donc plus rapidement et leur utilisation pourrait entraîner des réparations onéreuses.

FWA15142



### **AVERTISSEMENT**

**Lors de la vérification du circuit d'alimentation, ne pas fumer, et s'assurer de l'absence de flammes nues ou d'étincelles à proximité, y compris de veilleuses de chauffe-eau ou de chaudières. L'essence et les vapeurs d'essence peuvent s'enflammer ou exploser, et provoquer des blessures et des dommages matériels graves.**

---

## Schéma de diagnostic de pannes

### 1. Carburant

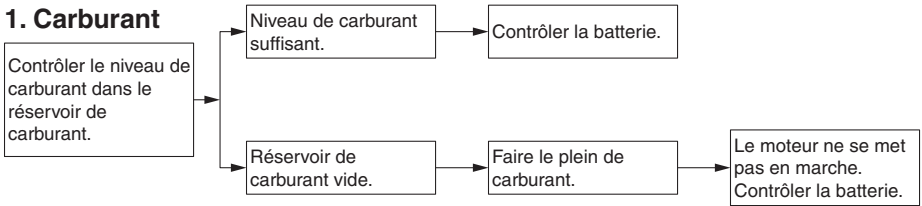

### 2. Batterie

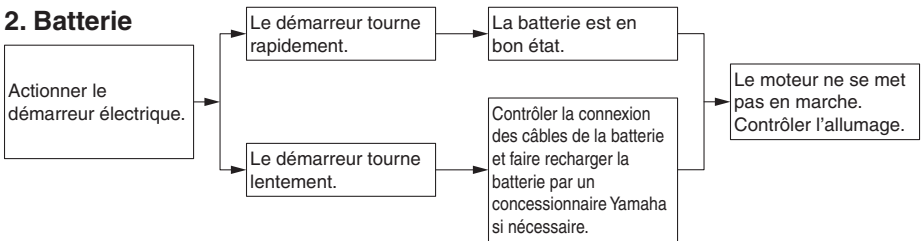

### 3. Allumage

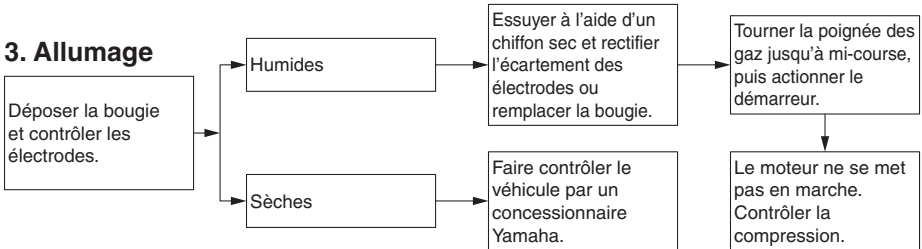

### 4. Compression

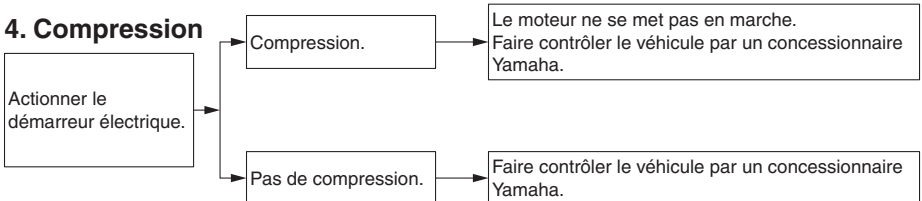

## Remarque concernant les pièces de couleur mate

FAU37834

FCA15193

### **ATTENTION**

Certains modèles sont équipés de pièces à finition mate. Demander conseil à un concessionnaire Yamaha au sujet des produits d'entretien à utiliser avant de procéder au nettoyage du véhicule. L'emploi de brosses, de produits chimiques mordants ou de détachants griffera ou endommagera la surface de ces pièces. Il convient également de ne pas enduire les pièces à finition mate de cire.

---

FAU40466

## Soin

Un des attraits incontestés d'une moto réside dans la mise à nu de son anatomie, ce qui est toutefois source de vulnérabilité. Rouille et corrosion peuvent apparaître, même sur des pièces de très bonne qualité. Si un tube d'échappement rouillé peut passer inaperçu sur une voiture, l'effet sur une moto est plutôt disgracieux. Un entretien adéquat régulier lui permettra non seulement de conserver son allure et son rendement et de prolonger sa durée de service, mais est également indispensable afin de conserver les droits de la garantie.

## Avant le nettoyage

1. Une fois le moteur refroidi, recouvrir la sortie du pot d'échappement à l'aide d'un sachet en plastique.
2. S'assurer que tous les bouchons, capuchons et couvercles, y compris le capuchon de bougie ainsi que les fiches rapides et connecteurs électriques sont fermement et correctement en place.
3. Éliminer les taches tenaces, telles que de l'huile carbonisée sur le carter moteur, à l'aide d'un dégraissant et d'une brosse en veillant à ne jamais en appliquer sur les joints, les pignons, la chaîne de transmission et les axes de roue. Toujours rincer la crasse et le dégraissant à l'eau.

## Nettoyage

FCA10773

### **ATTENTION**

- Éviter de nettoyer les roues, surtout celles à rayons, avec des produits nettoyants trop acides. S'il s'avère nécessaire d'utiliser ce type de produit afin d'éliminer des taches tenaces, veiller à ne pas l'appliquer plus longtemps que prescrit. Rincer

# Soin et remisage de la moto

ensuite abondamment à l'eau, sécher immédiatement, puis vaporiser un produit anticorrosion.

- Un nettoyage incorrect risque d'endommager les pièces en plastique (caches et carénages, pare-brise, les lentilles de phare ou d'instrument, etc.) et les pots d'échappement. Nettoyer les pièces en plastique exclusivement à l'eau claire et en se servant d'éponges ou chiffons doux. Si toutefois on ne parvient pas à nettoyer parfaitement les pièces en plastique, on peut ajouter un peu de détergent doux à l'eau. Bien veiller à rincer abondamment à l'eau afin d'éliminer toute trace de détergent, car celui-ci abîmerait les pièces en plastique.
- Éviter tout contact de produits chimiques mordants sur les pièces en plastique. Ne pas utiliser des éponges ou chiffons imbibés de produits nettoyants abrasifs, de dissolvant ou diluant, d'essence, de dérouilleur, d'antirouille, d'antigel ou d'électrolyte.
- Ne pas utiliser des portiques de lavage à haute pression ou au jet de vapeur. Cela provoquerait des infiltrations d'eau qui endommageraient les pièces suivantes : joints (de roulements de roue, de roulement de bras oscillant, de fourche et de freins), composants électriques (fiches rapides, connecteurs, instruments, contacteurs et feux) et les mises à l'air.
- Motos équipées d'un pare-brise : ne pas utiliser de produits de nettoyage abrasifs ni des éponges dures afin d'éviter de griffer ou de ternir. Certains produits de nettoyage pour plastique risquent de griffer le pare-brise. Faire un essai sur une zone en dehors du champ

de vision afin de s'assurer que le produit ne laisse pas de trace. Si le pare-brise est griffé, utiliser un bon agent de polissage pour plastiques après le nettoyage.

## Après utilisation dans des conditions normales

Nettoyer la crasse à l'eau chaude additionnée de détergent doux et d'une éponge douce et propre, puis rincer abondamment à l'eau claire. Recourir à une brosse à dents ou à un goupillon pour nettoyer les pièces difficile d'accès. Pour faciliter l'élimination des taches plus tenaces et des insectes, déposer un chiffon humide sur ceux-ci quelques minutes avant de procéder au nettoyage.

## Après utilisation sous la pluie ou à proximité de la mer

Le sel marin étant extrêmement corrosif, il convient d'effectuer les travaux suivants après chaque randonnée sous la pluie ou à proximité de la mer.

1. Nettoyer la moto à l'eau froide additionnée de détergent doux en veillant à ce que le moteur soit froid.  
**ATTENTION : Ne pas utiliser d'eau chaude, car celle-ci augmenterait l'action corrosive du sel.** [FCA10792]
2. Protéger le véhicule de la corrosion en vaporisant un produit anticorrosion sur toutes les surfaces métalliques, y compris les surfaces chromées ou nickelées.

## **Après le nettoyage**

1. Sécher la moto à l'aide d'une peau de chamois ou d'un essuyeur absorbant.
2. Sécher immédiatement la chaîne de transmission et la lubrifier afin de prévenir la rouille.

# Soin et remisage de la moto

---

3. Frotter les pièces en chrome, en aluminium ou en acier inoxydable, y compris le système d'échappement, à l'aide d'un produit d'entretien pour chrome. Cela permettra même d'éliminer des pièces en acier inoxydable les décolorations dues à la chaleur.
4. Une bonne mesure de prévention contre la corrosion consiste à vaporiser un produit anticorrosion sur toutes les surfaces métalliques, y compris les surfaces chromées ou nickelées.
5. Les taches qui subsistent peuvent être nettoyées en pulvérisant de l'huile.
6. Retoucher les griffes et légers coups occasionnés par les gravillons, etc.
7. Appliquer de la cire sur toutes les surfaces peintes.
8. Veiller à ce que la moto soit parfaitement sèche avant de la remettre ou de la couvrir.

FWA14502



## AVERTISSEMENT

---

**Des impuretés sur les freins ou les pneus peuvent provoquer une perte de contrôle.**

- **S'assurer de ne pas avoir appliqué d'huile sur les pneus.**
- **Si nécessaire, laver les pneus à l'eau savonneuse chaude. Effectuer ensuite un test de conduite afin de vérifier le freinage et la prise de virages.**

FCA10801

## ATTENTION

---

- **Pulvériser modérément huile et cire et bien essuyer tout excès.**
- **Ne jamais enduire les pièces en plastique ou en caoutchouc d'huile ou de cire. Recourir à un produit spécial.**

- **Éviter l'emploi de produits de polissage mordants, car ceux-ci attaquent la peinture.**
- 

## N.B.

---

Pour toute question relative au choix et à l'emploi des produits d'entretien, consulter un concessionnaire Yamaha.

---



## Remisage

FAU26153

### Remisage de courte durée

Veiller à remiser la moto dans un endroit frais et sec. Si les conditions de remisage l'exigent (poussière excessive, etc.), couvrir la moto d'une housse poreuse. S'assurer que le moteur et le système d'échappement sont refroidis avant de couvrir la moto.

FCA10811

### ATTENTION

- **Entreposer la moto dans un endroit mal aéré ou la recouvrir d'une bâche alors qu'elle est mouillée provoqueront des infiltrations et de la rouille.**
- **Afin de prévenir la rouille, éviter l'entreposage dans des caves humides, des étables (en raison de la présence d'ammoniaque) et à proximité de produits chimiques.**

### Remisage de longue durée

Avant de remiser la moto pour plusieurs mois :

1. Suivre toutes les instructions de la section "Soin" de ce chapitre.
2. Si le robinet de carburant de la moto est équipé d'une position "OFF", tourner la manette du robinet de carburant à la position "OFF".
3. Vidanger la cuve du carburateur en dévissant la vis de vidange afin de prévenir toute accumulation de dépôts. Verser le carburant ainsi vidangé dans le réservoir de carburant.
4. Faire le plein de carburant et, si disponible, ajouter un stabilisateur de carburant afin d'éviter que le réservoir ne rouille et que le carburant ne se dégrade.

5. Effectuer les étapes ci-dessous afin de protéger le cylindre, les segments, etc., de la corrosion.

- a. Retirer le capuchon de bougie et déposer la bougie.
- b. Verser une cuillerée à café d'huile moteur dans l'orifice de bougie.
- c. Remonter le capuchon de bougie sur la bougie et placer cette dernière sur la culasse de sorte que ses électrodes soient mises à la masse. (Cette technique permettra de limiter la production d'étincelles à l'étape suivante.)
- d. Faire tourner le moteur à plusieurs reprises à l'aide du démarreur. (Ceci permet de répartir l'huile sur la paroi du cylindre.)

**AVERTISSEMENT ! Avant de faire tourner le moteur, veiller à mettre les électrodes de bougie à la masse afin d'éviter la production d'étincelles, car celles-ci pourraient être à l'origine de dégâts et de brûlures.** [FWA10952]

- e. Retirer le capuchon de la bougie, installer cette dernière et monter ensuite le capuchon.
6. Lubrifier tous les câbles de commande ainsi que les articulations de tous les leviers, pédales, et de la béquille latérale et/ou centrale.
  7. Vérifier et, si nécessaire, régler la pression de gonflage des pneus, puis élever la moto de sorte que ses deux roues ne reposent pas sur le sol. S'il n'est pas possible d'élever les roues, les tourner quelque peu chaque mois de sorte que l'humidité ne se concentre pas en un point précis des pneus.
  8. Recouvrir la sortie du pot d'échappement à l'aide d'un sachet en plastique afin d'éviter toute infiltration d'eau.

# Soin et remisage de la moto

---

9. Déposer la batterie et la recharger complètement. La conserver dans un endroit à l'abri de l'humidité et la recharger une fois par mois. Ne pas ranger la batterie dans un endroit excessivement chaud ou froid [moins de 0 °C (30 °F) ou plus de 30 °C (90 °F)]. Pour plus d'informations au sujet de l'entreposage de la batterie, se reporter à la page 7-29.

## **N.B.**

---

Effectuer toutes les réparations nécessaires avant de remiser la moto.

---

## Dimensions:

- Longueur hors tout:  
1565 mm (61.6 in)
- Largeur hors tout:  
680 mm (26.8 in)
- Hauteur hors tout:  
920 mm (36.2 in)
- Hauteur de la selle:  
670 mm (26.4 in)
- Empattement:  
1080 mm (42.5 in)
- Garde au sol:  
180 mm (7.09 in)
- Rayon de braquage minimum:  
1.7 m (5.58 ft)

## Poids:

- Poids à vide:  
72 kg (159 lb)
- Poids maximum du pilote:  
60.0 kg (132 lb)
- Masse techniquement admissible (Charge maximale + Poids à vide):  
132 kg (291 lb)

## Niveau sonore et vibratoire:

- Niveau sonore (77/311/CEE):  
78.9 dB(A) à 3750 tr/mn (TT-R110E\_AUT/  
BEL/CHE/CYP/CZE/DEU/DNK/ESP/FIN/  
FRA/GBR/GRC/HRV/HUN/IRL/ITA/NLD/  
NOR/POL/PRT/SVK/SVN/SWE/TUR)

- Incertitude de mesure:  
3.0 dB(A) (TT-R110E\_AUT/BEL/CHE/CYP/  
CZE/DEU/DNK/ESP/FIN/FRA/GBR/GRC/  
HRV/HUN/IRL/ITA/NLD/NOR/POL/PRT/  
SVK/SVN/SWE/TUR)

- Vibrations au niveau de la selle (EN1032,  
ISO5008):

0.5 m/s<sup>2</sup> maximum (TT-R110E\_AUT/BEL/  
CHE/CYP/CZE/DEU/DNK/ESP/FIN/FRA/  
GBR/GRC/HRV/HUN/IRL/ITA/NLD/NOR/  
POL/PRT/SVK/SVN/SWE/TUR)

- Incertitude de mesure:  
0.1 m/s<sup>2</sup> (TT-R110E\_AUT/BEL/CHE/CYP/  
CZE/DEU/DNK/ESP/FIN/FRA/GBR/GRC/  
HRV/HUN/IRL/ITA/NLD/NOR/POL/PRT/  
SVK/SVN/SWE/TUR)

- Vibrations au niveau du guidon (EN1032,  
ISO5008):

2.5 m/s<sup>2</sup> maximum (TT-R110E\_AUT/BEL/  
CHE/CYP/CZE/DEU/DNK/ESP/FIN/FRA/  
GBR/GRC/HRV/HUN/IRL/ITA/NLD/NOR/  
POL/PRT/SVK/SVN/SWE/TUR)

- Incertitude de mesure:

1.0 m/s<sup>2</sup> (TT-R110E\_AUT/BEL/CHE/CYP/  
CZE/DEU/DNK/ESP/FIN/FRA/GBR/GRC/  
HRV/HUN/IRL/ITA/NLD/NOR/POL/PRT/  
SVK/SVN/SWE/TUR)

## Moteur:

- Cycle de combustion:  
4 temps
- Circuit de refroidissement:  
Refroidi par air
- Dispositif de commande des soupapes:  
Simple ACT
- Nombre de cylindres:  
Monocylindre
- Cylindrée:  
110 cm<sup>3</sup>
- Alésage × course:  
51.0 × 54.0 mm (2.01 × 2.13 in)
- Taux de compression:  
9.3 : 1
- Système de démarrage:  
Démarreur électrique et kick
- Système de graissage:  
Carter humide

## Huile moteur:

- Marque recommandée:  
YAMALUBE
- Viscosités SAE:  
10W-40, 20W-40
- Classification d'huile moteur recommandée:  
API Service de type SG et au-delà, norme  
JASO MA
- Quantité d'huile moteur:  
Changement d'huile:  
0.80 L (0.85 US qt, 0.70 Imp.qt)

## Filtre à air:

- Élément du filtre à air:  
Élément de type humide

## Carburant:

- Carburant recommandé:  
Essence ordinaire sans plomb (essence-  
alcool [E10] acceptable)
- Capacité du réservoir:  
3.8 L (1.0 US gal, 0.8 Imp.gal)

# Caractéristiques

Quantité de la réserve:  
0.5 L (0.13 US gal, 0.11 Imp.gal)

## Carburateur:

Modèle × quantité:  
VM16 × 1

## Bougie(s):

Fabricant/modèle:  
NGK/CR6HSA  
Écartement des électrodes:  
0.6–0.7 mm (0.024–0.028 in)

## Embrayage:

Type d'embrayage:  
Humide, centrifuge, mâchoire +  
multidisque

## Transmission:

Taux de réduction primaire:  
3.722 (67/18)  
Transmission finale:  
Chaîne  
Taux de réduction secondaire:  
2.500 (35/14)  
Type de boîte de vitesses:  
Prise constante, 4 rapports  
Rapport de démultiplication:  
1<sup>re</sup>:  
3.167 (38/12)  
2<sup>e</sup>:  
1.941 (33/17)  
3<sup>e</sup>:  
1.381 (29/21)  
4<sup>e</sup>:  
1.095 (23/21)

## Châssis:

Type de cadre:  
Cadre-poutre  
Angle de chasse:  
26.0 degrés  
Chasse:  
60 mm (2.4 in)

## Pneu avant:

Type:  
Avec chambre  
Taille:  
2.50-14 4PR  
Fabricant/modèle:  
CHENG SHIN/C-803  
Indice de vitesse:  
120 km/h (75 mph)

## Pneu arrière:

Type:  
Avec chambre  
Taille:  
3.00-12 4PR  
Fabricant/modèle:  
CHENG SHIN/C-803  
Indice de vitesse:  
120 km/h (75 mph)

## Pression de gonflage (contrôlée les pneus froids):

Avant:  
100 kPa (1.00 kgf/cm<sup>2</sup>, 15 psi)  
Arrière:  
100 kPa (1.00 kgf/cm<sup>2</sup>, 15 psi)

## Roue avant:

Type de roue:  
Roue à rayons  
Taille de jante:  
14 x 1.40

## Roue arrière:

Type de roue:  
Roue à rayons  
Taille de jante:  
12 x 1.60

## Frein avant:

Type:  
Frein mécanique à tambour menant et  
mené

## Frein arrière:

Type:  
Frein mécanique à tambour menant et  
mené

## Suspension avant:

Type:  
Fourche télescopique  
Ressort:  
Ressort hélicoïdal  
Amortisseur:  
Amortisseur hydraulique  
Débattement de roue:  
115 mm (4.5 in)

## Suspension arrière:

Type:  
Bras oscillant  
Ressort:  
Ressort hélicoïdal  
Amortisseur:  
Amortisseur pneumatique/hydraulique

Débattement de roue:  
110 mm (4.3 in)

**Partie électrique:**

Tension du système électrique:  
12 V

Système d'allumage:  
Allumage à décharge de condensateur  
(CDI)

Système de charge:  
Alternateur avec rotor à aimantation  
permanente

**Batterie:**

Modèle:  
GT4B-5

Voltage, capacité:  
12 V, 2.5 Ah (10 HR)

**Fusible:**

Fusible principal:  
10.0 A

**Pour le modèle européen uniquement**

Les données mentionnées représentent des taux d'émission et ne sont pas nécessairement des taux opérationnels sans danger. Même s'il y a un lien entre les taux d'émission et les niveaux d'exposition, cela ne permet pas de déterminer s'il convient de prendre des précautions supplémentaires. Les facteurs qui influencent le niveau réel d'exposition de la main-d'œuvre sont notamment les caractéristiques de l'atelier, les sources de bruit, etc. à savoir, le nombre de machines et autres processus adjacents, et enfin la durée d'exposition de l'opérateur au bruit. En outre, le niveau d'exposition tolérable peut varier d'un pays à l'autre. Toutefois, ces informations permettront à l'utilisateur du véhicule d'évaluer plus précisément les dangers et risques.

# Renseignements complémentaires

## Numéros d'identification

FAU53562

Notez le numéro d'identification du véhicule, le numéro de série du moteur et les codes figurant sur l'étiquette de modèle dans les espaces prévus ci-dessous. Ces numéros d'identification sont nécessaires à l'enregistrement du véhicule auprès des autorités locales et à la commande de pièces détachées auprès d'un concessionnaire Yamaha.

NUMÉRO D'IDENTIFICATION DU VÉHICULE :

NUMÉRO DE SÉRIE DU MOTEUR :

RENSEIGNEMENTS FOURNIS SUR L'ÉTIQUETTE DU MODÈLE :

10

Numéro d'identification du véhicule

FAU26401

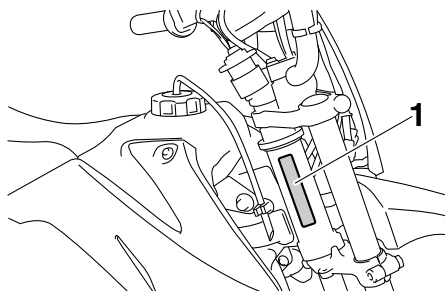

1. Numéro d'identification du véhicule

Le numéro d'identification du véhicule est poinçonné sur le tube de direction. Inscrive ce numéro à l'endroit prévu.

**N.B.** \_\_\_\_\_

Le numéro d'identification du véhicule sert à identifier la moto et, selon les pays, est requis lors de son immatriculation.

FAU26442

Numéro de série du moteur

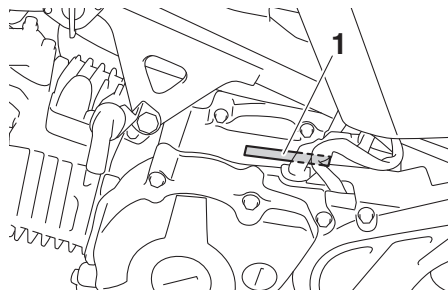

1. Numéro de série du moteur

Le numéro de série du moteur est poinçonné sur le carter moteur.

FAU36981

Étiquette des codes du modèle

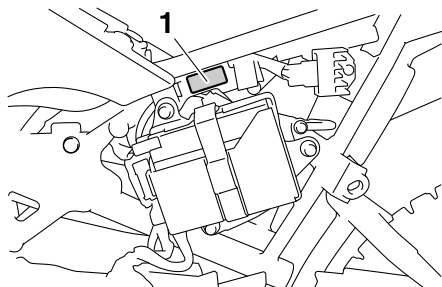

1. Étiquette des codes du modèle

L'étiquette des codes du modèle est apposée sur le cadre, derrière le cache B. (Voir page 7-7.) Inscrive les renseignements repris sur cette étiquette dans l'espace prévu à cet effet. Ces renseignements seront né-

# Renseignements complémentaires

cessaires lors de la commande de pièces de rechange auprès d'un concessionnaire Yamaha.

FAU48121

## Étiquette de renseignements relatifs au système antipollution du véhicule (pour le Canada)

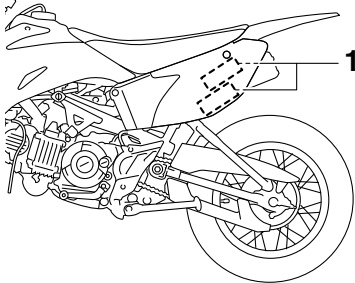

1. Étiquette de renseignements relatifs au système antipollution du véhicule

L'étiquette d'informations relatives au système antipollution du véhicule est collée à l'endroit illustré. Cette étiquette contient les données techniques liées aux gaz d'échappement, comme prescrit par la loi fédérale, la loi d'États et par Environnement Canada.

# Index

- B**  
Batterie ..... 7-29  
Béquille latérale ..... 4-9  
Béquille latérale, contrôle et  
lubrification ..... 7-26  
Bougie, contrôle ..... 7-8  
Bras oscillant, lubrification des  
pivots ..... 7-27
- C**  
Câbles, contrôle et lubrification ..... 7-24  
Caches, dépose et repose ..... 7-7  
Calage de la moto ..... 7-31  
Caractéristiques ..... 9-1  
Carburant ..... 4-4  
Carburateur, réglage ..... 7-14  
Chaîne de transmission, nettoyage et  
graissage ..... 7-24  
Chaîne de transmission, tension ..... 7-22  
Combiné ressort-amortisseur ..... 4-8  
Consignes de sécurité ..... 2-1  
Contacteur à clé ..... 4-1  
Contacteurs à la poignée ..... 4-1  
Coupe-circuit de démarrage ..... 4-9  
Coupe-circuit du moteur ..... 4-1
- D**  
Démarrage, moteur chaud ..... 6-2  
Démarrage, moteur froid ..... 6-1  
Démarreur, contacteur ..... 4-1  
Dépannage, schéma de diagnostic ..... 7-36  
Direction, contrôle ..... 7-28  
Durite de mise à l'air de réservoir de  
carburant ..... 4-5
- E**  
Embrayage, réglage du jeu ..... 7-19  
Emplacement des éléments ..... 3-1  
Entretien du système de contrôle des  
gaz d'échappement ..... 7-3  
Entretiens et graissages périodiques ..... 7-4  
Étiquette de renseignements système  
antipollution (Canada) ..... 10-2  
Étiquette des codes du modèle ..... 10-1  
Étiquettes de renseignements  
importants ..... 1-1
- F**  
Filtre à air, nettoyage de l'élément ..... 7-11  
Fourche, contrôle ..... 7-27  
Frein, levier ..... 4-2  
Frein, pédale ..... 4-3  
Frein, réglage de la garde de la  
pédale ..... 7-20  
Frein, réglage de la garde du levier ..... 7-19  
Fusible, remplacement ..... 7-30
- H**  
Huile moteur ..... 7-9
- J**  
Jeu de soupape ..... 7-16
- K**  
Kick ..... 4-7
- L**  
Levier de frein, contrôle et  
lubrification ..... 7-25
- M**  
Mâchoires de frein, contrôle ..... 7-21  
Moteur, numéro de série ..... 10-1
- N**  
Numéros d'identification ..... 10-1
- P**  
Pannes, diagnostic ..... 7-35  
Pare-étincelles, nettoyage ..... 7-13  
Pédale de frein, contrôle et  
lubrification ..... 7-26  
Pièces de couleur mate ..... 8-1  
Pneus ..... 7-17  
Poignée des gaz, contrôle de la  
garde ..... 7-16  
Poignée et câble des gaz, contrôle et  
lubrification ..... 7-25
- R**  
Régime de ralenti du moteur ..... 7-15  
Remisage ..... 8-4  
Réservoir de carburant, bouchon ..... 4-3  
Robinet de carburant ..... 4-6  
Rodage du moteur ..... 6-3  
Roue arrière ..... 7-33  
Roue avant ..... 7-31  
Roues ..... 7-18  
Roulements de roue, contrôle ..... 7-28
- S**  
Sélecteur au pied ..... 4-2  
Sélecteur, contrôle ..... 7-21  
Selle ..... 4-8  
Soin ..... 8-1  
Starter ..... 4-7  
Stationnement ..... 6-4
- T**  
Trousse de réparation ..... 7-2
- V**  
Véhicule, numéro d'identification ..... 10-1  
Vitesses, sélection ..... 6-2





## AVERTISSEMENT

L'utilisation incorrecte de la moto peut résulter en des  
**BLESSURES GRAVES** ou **MÊME LA MORT.**



**TOUJOURS PORTER  
UN CASQUE ET DES  
VÊTEMENTS DE  
SÉCURITÉ  
APPROUVÉS**



**NE JAMAIS  
CONDUIRE SUR  
ROUTE  
GOUDRONNÉE**



**NE JAMAIS  
ACCEPTER DE  
PASSAGER**

### **NE JAMAIS conduire:**

- sans avoir reçu une formation ou des directives adéquates au préalable.
- à des vitesses excédant vos compétences ou les conditions de conduite.
- sur les routes publiques—au risque de provoquer une collision avec un autre véhicule.
- avec un passager—les passagers affectent l'équilibre et la manœuvrabilité et augmentent le risque de perte de contrôle.

### **TOUJOURS:**

- utiliser des techniques de conduite acceptées pour éviter le renversement du véhicule sur collines, terrains accidentés et dans les virages.
- éviter les chaussées pavées—au risque d'affecter gravement la manœuvrabilité et le contrôle.

**REPÉRER ET LIRE LE MANUEL DU PROPRIÉTAIRE. SUIVRE TOUS  
LES AVERTISSEMENTS ET DIRECTIVES.**

