

**F175A
F200F
FL200F
F200F1
FL200F1**

MANUAL DEL PROPIETARIO

▲ Lea atentamente este manual del propietario antes de poner en funcionamiento su motor fueraborda.

6DA-28199-72-S0

Lea atentamente este manual del propietario antes de poner en funcionamiento su motor fueraborda. Cuando navegue, lleve este manual a bordo en una bolsa impermeable. Este manual deberá entregarse junto con el motor fueraborda en caso de que sea vendido.

Información importante del manual

SMU25108

Al propietario

Gracias por elegir un motor fueraborda Yamaha. Este Manual del propietario contiene la información necesaria para su correcto funcionamiento, mantenimiento y cuidado. La total comprensión de estas simples instrucciones le ayudará a disfrutar al máximo de su nuevo Yamaha. Si tiene alguna duda sobre el funcionamiento o mantenimiento de su motor fueraborda, consulte a su concesionario Yamaha.

En este Manual del propietario, se distingue la información importante de la siguiente forma.



: Este es el símbolo de aviso de seguridad. Se utiliza para avisarle de posibles riesgos de lesiones personales. Obedezca todos los mensajes de seguridad que sigan a este símbolo para evitar posibles lesiones o la muerte.

SWM00782

ADVERTENCIA

Una ADVERTENCIA indica una situación peligrosa que, si no se evita, puede ocasionar la muerte o lesiones graves.

SCM00702

PRECAUCIÓN

Una PRECAUCIÓN indica las precauciones especiales que deben tomarse para evitar el daño del motor fueraborda o de otras propiedades.

NOTA:

Una NOTA proporciona información esencial para facilitar o aclarar los procedimientos.

Yamaha está continuamente esforzándose por introducir avances en el diseño y la calidad de sus productos. Así pues, aunque este

manual contiene la información más actualizada sobre los productos disponibles en el momento de la impresión, podrían apreciarse pequeñas discrepancias entre su equipo y el manual. Si tiene alguna duda en relación con este manual, consulte a su concesionario Yamaha.

Para garantizar la máxima vida útil del producto, Yamaha recomienda utilizarlo y realizar las tareas de mantenimiento y las inspecciones periódicas especificadas siguiendo correctamente las instrucciones del manual del propietario. Cualquier daño derivado del incumplimiento de estas instrucciones no estará cubierto por la garantía.

Algunos países cuentan con leyes o normativas que imponen limitaciones a los usuarios para sacar el producto del país en el que se adquirió, pudiendo resultar imposible registrar el producto en el país de destino. Asimismo, es posible que la garantía no se aplique en determinados lugares. Cuando tenga previsto llevar el producto a otro país, consulte al concesionario en el que lo adquirió para obtener más información.

Si el producto adquirido es de segunda mano, consulte a su concesionario más cercano sobre el nuevo registro de cliente y sobre su posibilidad de recibir los servicios especificados.

NOTA:

El F175AET, F200FET, FL200FET, F200FET1, FL200FET1 y los accesorios estándar se utilizan como base para las explicaciones e ilustraciones de este manual. Por consiguiente, es posible que algunos elementos no sean aplicables a todos los modelos.

Información importante del manual

SMU25122

**F175A, F200F, FL200F, F200F1,
FL200F1**

MANUAL DEL PROPIETARIO

©2014 Yamaha Motor Co., Ltd.

1ª edición, Diciembre 2014

Reservados todos los derechos.

**Se prohíbe expresamente toda reimpre-
sión o**

**utilización no autorizada de este
documento sin el permiso escrito de
Yamaha Motor Co., Ltd.**

Impreso en Japón

Tabla de contenido

Información de seguridad	1	Especificaciones y requisitos	11
Seguridad del motor		Especificaciones	11
fueraaborda	1	Requisitos de instalación	12
Hélice	1	Potencia del barco	12
Piezas giratorias	1	Montaje del motor fueraaborda	12
Piezas calientes	1	Yamaha Security System	13
Descarga eléctrica	1	Requisitos del control remoto	13
Compensación e inclinación		Requisitos de la batería	14
eléctricas	1	Especificaciones de la batería	14
Cable de hombre al agua (piola)	1	Montaje de la batería	14
Gasolina	2	Varias baterías	14
Derrames de gasolina	2	Selección de la hélice	14
Monóxido de carbono	2	Modelos de contrarrotación	14
Modificaciones	2	Protección contra arranque con	
Seguridad de navegación	2	marcha puesta	15
Alcohol y drogas	2	Requisitos del aceite del motor ...	15
Dispositivos de flotación personales		Requisitos del combustible	16
(PFDs)	2	Gasolina	16
Personas en el agua	2	Aguas ácidas o fangosas	16
Pasajeros	3	Pintura antiadherente	17
Sobrecarga	3	Exigencias de eliminación del motor	
Evite las colisiones	3	fueraaborda	17
Condiciones meteorológicas	3	Equipamiento de emergencia	17
Formación de los pasajeros	4	Información sobre control de	
Documentación sobre seguridad de		emisiones	17
navegación	4	Etiquetas de estrellas	18
Legislación y normativas	4		
Información general	5	Componentes	20
Registro de números de		Diagrama de componentes	20
identificación	5	Transmisor de control remoto	23
Número de serie de motor		Receptor	24
fueraaborda	5	Modo de bloqueo y desbloqueo del	
Número de llave	5	Yamaha Security System	24
Declaración de conformidad de la		Caja de control remoto	24
UE	5	Palanca del control remoto	25
Etiqueta de CE	5	Gatillo de bloqueo en punto	
Etiqueta con la marca de		muerto	25
conformidad y la fecha de		Acelerador en punto muerto	25
fabricación	6	Acelerador en punto muerto	26
Lea los manuales y las		Regulador de fricción del	
etiquetas	8	acelerador	26
Etiquetas de advertencia	8	Cable de hombre al agua (piola) y	
		seguro	27
		Interruptor principal	28

Tabla de contenido

Interruptor de elevación y trimado del motor en el control remoto	28	Tacómetros multifunción 6Y8	39
Interruptor de elevación y trimado del motor en la bandeja motor	29	Comprobaciones de arranque	40
Interruptores de elevación y trimado del motor (tipo doble en bitácora)	29	Información de Yamaha Security System	41
Aleta de compensación con ánodo	30	Aviso de presión de aceite baja	41
Soporte del motor elevado para modelo de elevación y trimado del motor	31	Aviso de sobret temperatura	42
Palanca de bloqueo de la bandeja motor	31	Aviso del separador de agua	42
Dispositivo de descarga de agua	31	Aviso de problema en el motor	43
Filtro de gasolina	32	Aviso de baja tensión de la batería	43
Instrumentos e indicadores	33	Medidores multifunción de velocidad y combustible 6Y8	44
Tacómetro digital	33	Velocímetros multifunción 6Y8	45
Tacómetro	33	Administradores del combustible multifunción 6Y8	45
Indicador de trimado	33	Sistema de control del motor	47
Contador de horas	33	Sistema de aviso	47
Indicador de aviso de presión de aceite baja	34	Aviso de sobret temperatura	47
Indicador de alarma de sobret temperatura	34	Aviso de presión de aceite baja	48
Velocímetro digital	34	Aviso del separador de agua	48
Velocímetro	34	Instalación	50
Medidor de gasolina	35	Instalación	50
Medidor de singladura/reloj/voltímetro	35	Montaje del motor fueraborda	50
Indicador de aviso del nivel de combustible	36	Funcionamiento	52
Indicador de aviso de baja tensión de la batería	36	Uso por primera vez	52
Administrador del combustible	36	Añadir aceite de motor	52
Medidor de flujo de combustible	37	Rodaje del motor	52
Medidor de consumo de combustible/medidor de ahorro de combustible/sincronizador de velocidad de los dos motores	37	Conocer su embarcación	53
Indicador de aviso del separador de agua	39	Comprobaciones antes de arrancar el motor	53
Medidores multifunción 6Y8	39	Nivel de combustible	53
		Retirada de la capota superior	53
		Sistema de combustible	53
		Controles	54
		Cable de parada del motor (acollador)	54
		Aceite de motor	55
		Motor fueraborda	55
		Dispositivo de descarga de agua	55
		Instalación de la capota superior	56

Tabla de contenido

Comprobación del sistema de potencia de compensación e inclinación	57	Lubricación	75
Batería	58	Lavado del conducto de agua de refrigeración	76
Llenado de combustible	58	Limpieza del motor fueraborda	76
Funcionamiento del motor	59	Comprobación de la superficie pintada del motor fueraborda	77
Transporte de combustible	59	Mantenimiento periódico	77
Arranque del motor	59	Piezas de respeto	77
Comprobaciones después de arrancar el motor	62	Condiciones de funcionamiento graves	77
Agua de refrigeración	62	Tabla de mantenimiento 1	79
Calentamiento del motor	62	Tabla de mantenimiento 2	82
Procedimiento para calentar el motor	62	Engrase	83
Comprobaciones después del calentamiento del motor	62	Inspección de la bujía	84
Cambio	62	Inspección de la velocidad de ralentí	85
Interruptores de parada	63	Cambio del aceite del motor	86
Cambio de marcha	63	Comprobación de los cables y conectores	90
Parada del barco	64	Inspección de la hélice	91
Parada del motor	64	Retirada de la hélice	91
Procedimiento	65	Instalación de la hélice	92
Trimado del motor fueraborda	65	Sustitución del aceite para engranajes	93
Ajuste del ángulo de trimado (elevación y trimado del motor)	66	Inspección y sustitución de ánodo(s)	94
Ajuste del trimado del barco	67	Comprobación de la batería (para modelos de arranque eléctrico)	95
Inclinación del motor hacia arriba y hacia abajo	67	Conexión de la batería	95
Procedimiento de elevación	68	Desconexión de la batería	97
Procedimiento para inclinación hacia abajo	70	Almacenamiento de la batería	97
Aguas poco profundas	71	Corrección de averías	98
Navegación en aguas poco profundas	71	Localización de averías	98
Funcionamiento en otras condiciones	71	Acción temporal en caso de emergencia	102
Mantenimiento	73	Daños por impacto	102
Transporte y almacenamiento del motor fueraborda	73	Utilización de un solo motor (doble motor)	103
Almacenamiento del motor fueraborda	73	Sustitución del fusible	103
Procedimiento	74	La unidad de potencia de compensación e inclinación no funcionará	104

Tabla de contenido

El aviso del separador de agua se activa después de abandonar el puerto	105
Tratamiento del motor sumergido	107
Índice	108

SMU33623

Seguridad del motor fueraborda

Siga estas precauciones en todo momento.

SMU36502

Hélice

Existe peligro de lesiones o incluso de muerte si las personas entran en contacto con la hélice. La hélice puede seguir girando incluso con el motor en punto muerto, y los afilados bordes de la hélice pueden cortar incluso estando detenida.

- Pare el motor si hay alguna persona en el agua cerca del barco.
- Mantenga a las personas alejadas de la hélice, incluso con el motor apagado.

SMU40272

Piezas giratorias

Manos, pies, pelo, joyas, ropa, correas de dispositivos de flotación personales (PFD), etc., pueden enredarse en las piezas giratorias internas del motor provocando graves lesiones o la muerte.

Mantenga la capota superior colocada siempre que sea posible. No extraiga o recolocue la capota superior con el motor en marcha.

Con la capota superior quitada, opere únicamente el motor de acuerdo con las instrucciones específicas en el manual. Mantenga manos, pies, pelo, joyas, ropa, correas de PFD, etc., lejos de las piezas móviles expuestas.

SMU33641

Piezas calientes

Durante y después del funcionamiento, las piezas del motor se encuentran lo suficientemente calientes como para causar quemaduras. Evite tocar cualquiera de las piezas situadas debajo de la capota superior hasta que el motor se haya enfriado.

SMU33651

Descarga eléctrica

No toque ninguna pieza eléctrica cuando arranque el motor o cuando éste se encuentre en funcionamiento. Podría sufrir una descarga eléctrica o electrocutarse.

SMU33661

Compensación e inclinación eléctricas

Las extremidades pueden resultar aplastadas entre el motor y el soporte de fijación cuando el motor es compensado o inclinado. Mantenga las extremidades apartadas de esta zona en todo momento. Asegúrese de que no haya nadie en esta zona antes de activar el mecanismo de potencia de compensación e inclinación.

Los interruptores de potencia de compensación e inclinación funcionan incluso cuando el interruptor principal está desactivado. Mantenga a las personas alejadas de los interruptores siempre que trabaje alrededor del motor.

Nunca acceda debajo de la unidad inferior mientras está inclinada, tampoco cuando la palanca del soporte de inclinación esté bloqueada. Si el motor fueraborda cae accidentalmente podrían producirse lesiones graves.

SMU33672

Cable de hombre al agua (piola)

Fije el cable de hombre al agua de tal forma que el motor se detenga si el operador cae por la borda o suelta el timón. Esto evitará que el barco salga impulsado por sí solo dejando abandonadas a las personas, o atropelle a personas u objetos.

Engánchese siempre el cable de hombre al agua a un lugar seguro de la ropa, al brazo o a la pierna mientras el motor esté en funcionamiento. No lo retire para soltar el timón si el barco está en movimiento. No se enganche el cable a ropa que pudiera romperse

Información de seguridad

o desprenderse, ni lo pase por un lugar donde pudiera enredarse, impidiendo así su funcionamiento.

No pase el cable por un lugar del que se pudiera desenganchar accidentalmente. Si el cable se desengancha durante el funcionamiento, el motor se parará y perderá prácticamente el control de la dirección. El barco podría desacelerar rápidamente y provocar que las personas y los objetos cayeran al agua.

SMU33811

Gasolina

La gasolina y sus vapores son muy inflamables y explosivos. Reposte siempre de acuerdo con el procedimiento de la página 59 para reducir el riesgo de incendio y explosión.

SMU33821

Derrames de gasolina

Procure no derramar gasolina. Si se derrama gasolina, límpiela inmediatamente con trapos secos. Deshágase de los trapos del modo adecuado.

Si se derrama gasolina sobre la piel, lávese inmediatamente con agua y jabón. Cámbiese de ropa si se derrama gasolina sobre ella. Si ingiere gasolina, inhala mucho vapor de gasolina, o ésta le alcanzase a los ojos, reciba inmediatamente atención médica. No extraiga nunca el combustible absorbiendo con la boca.

SMU33901

Monóxido de carbono

Este producto emite gases de escape que contienen monóxido de carbono, un gas incoloro e inodoro que puede causar lesión cerebral e incluso la muerte si se inhala. Los síntomas incluyen náuseas, mareos y somnolencia. Mantenga bien ventiladas las zonas de la caseta y de la cabina. Evite bloquear las salidas de escape.

SMU33781

Modificaciones

No intente modificar este motor fueraborda. Las modificaciones del motor fueraborda pueden reducir su seguridad y fiabilidad y hacer que su funcionamiento resulte inseguro o ilegal.

SMU33741

Seguridad de navegación

En esta sección, se incluyen algunas de las importantes precauciones de seguridad que deberá tomar cuando navegue.

SMU33711

Alcohol y drogas

No navegue nunca después de haber tomado bebidas alcohólicas o medicamentos. La intoxicación constituye uno de los factores más habituales que ocasionan los accidentes de navegación.

SMU40281

Dispositivos de flotación personales (PFDs)

Tenga un PFD homologado a bordo para cada ocupante. Yamaha le recomienda llevar un PFD siempre que navegue. Como mínimo, los niños y las personas que no saben nadar deberían llevar siempre PFDs, y todos deberían llevar PFDs cuando existan unas condiciones de navegación potencialmente peligrosas.

SMU33732

Personas en el agua

Observe atentamente si hay personas en el agua, como bañistas, esquiadores acuáticos o buceadores, siempre que el motor esté en funcionamiento. Si hay alguna persona en las proximidades del barco, cambie a punto muerto y pare el motor.

Manténgase alejado de las zonas destinadas a los bañistas. Los bañistas pueden ser difíciles de divisar.

La hélice puede seguir funcionando incluso con el motor en punto muerto. Pare el motor

si hay alguna persona en el agua cerca del barco.

SMU33752

Pasajeros

Consulte las instrucciones del fabricante de su barco para obtener detalles sobre el lugar adecuado donde deben situarse los pasajeros en el barco y asegúrese de que éstos se encuentran colocados correctamente antes de acelerar y cuando navegue por encima de la velocidad de ralentí. Si los pasajeros se quedan de pie o se sientan en lugares indebidos podrían caerse al agua o dentro del barco a causa de las olas, las estelas o los cambios repentinos de velocidad o dirección. Incluso cuando los pasajeros estén colocados correctamente, adviértalos si debe realizar alguna maniobra inusual. Evite siempre saltar por encima de las olas o estelas.

SMU33762

Sobrecarga

No sobrecargue el barco. Consulte la placa de capacidad del barco o al fabricante del mismo para conocer el peso y el número de pasajeros máximo permitido. Asegúrese de que el peso queda distribuido correctamente de acuerdo con las instrucciones del fabricante. Una sobrecarga o una distribución incorrecta del peso pueden afectar al manejo del barco y ocasionar que éste sufra un accidente, se vuelque o se inunde.

SMU33773

Evite las colisiones

Observe constantemente si existen personas, objetos y otros barcos en su camino. Manténgase alerta ante las condiciones que limiten su visibilidad o bloqueen su visión de otros.

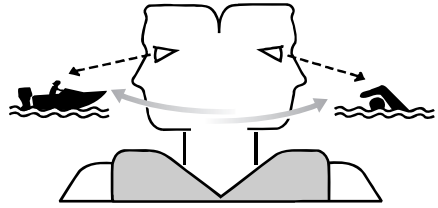

ZMU06025

Navegue a la defensiva a velocidades adecuadas y mantenga una distancia de seguridad con respecto a personas, objetos y otros barcos.

- No siga a otros barcos o esquiadores acuáticos situándose directamente detrás de ellos.
- Evite realizar giros bruscos u otras maniobras que impidan a otros esquivarle con facilidad o averiguar la dirección que toma.
- Evite las zonas con objetos sumergidos o aguas poco profundas.
- Navegue dentro de sus límites y evite realizar maniobras bruscas para reducir así el riesgo de pérdida de control, eyección y colisión.
- Actúe antes de tiempo para evitar colisiones. Recuerde, los barcos no tienen frenos y si detiene el motor o reduce la aceleración, podría verse afectada su capacidad para gobernar el barco. Si no está seguro de poder parar a tiempo antes de golpear un obstáculo, acelere y gire en otra dirección.

SMU33791

Condiciones meteorológicas

Manténgase informado sobre el estado del tiempo. Consulte las previsiones meteorológicas antes de salir. Evite navegar con un tiempo peligroso.

Información de seguridad

SMU33881

Formación de los pasajeros

Asegúrese de que al menos uno de cada dos pasajeros sabe cómo manejar el barco en caso de emergencia.

SMU33891

Documentación sobre seguridad de navegación

Manténgase informado sobre la seguridad de navegación. Puede obtener documentación e información adicionales de muchas organizaciones de navegación.

SMU33601

Legislación y normativas

Conozca las leyes y disposiciones marinas aplicables en el lugar en el que esté navegando y cúmplalas. En los diversos lugares geográficos prevalecen diferentes reglas, pero todas ellas coinciden básicamente con las Reglas de Rumbo Internacionales.

SMU25172

Registro de números de identificación

SMU25186

Número de serie de motor fueraborda

El número de serie del motor fueraborda está impreso en la etiqueta colocada en el soporte de la abrazadera del lado de babor.

Registre el número de serie de su motor fueraborda en los espacios al efecto para facilitar el pedido de repuestos a su concesionario Yamaha o para referencia en caso de robo de su motor fueraborda.

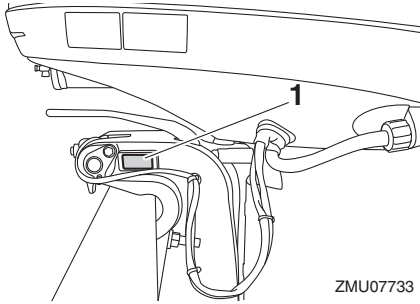

ZMU07733

1. Situación del número de serie del motor fueraborda

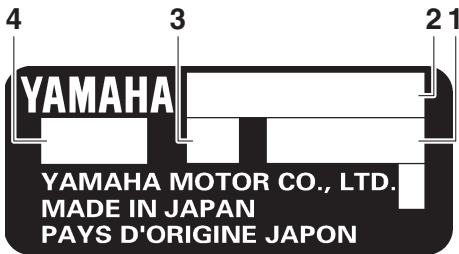

ZMU01692

1. Número de serie
2. Nombre del modelo
3. Altura del peto de popa del motor
4. Código de modelo aprobado

SMU25192

Número de llave

Si el motor tiene un interruptor principal de llave, el número de identificación de esa llave está estampado en ella como se ilustra en la figura. Registre este número en el espacio al efecto para referencia en caso de que necesite una nueva llave.



ZMU01693

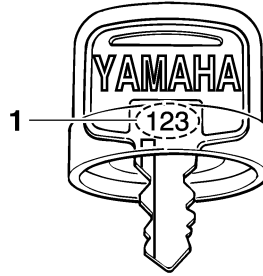

ZMU01694

1. Número de llave

SMU37292

Declaración de conformidad de la UE

Este motor fueraborda cumple determinadas partes de la Directiva del Parlamento Europeo relativa a maquinaria.

Cada motor fueraborda conforme con la normativa va acompañado de la Declaración de conformidad de la UE. La Declaración de conformidad de la UE contiene la siguiente información;

- Nombre del fabricante del motor
- Nombre del modelo
- Código de modelo del producto (código de modelo aprobado)
- Código de las directivas conformes

SMU25207

Etiqueta de CE

Los motores fueraborda con la marca "CE" cumplen las directivas 2006/42/CE, 94/25/CE - 2003/44/CE y 2004/108/CE.

Información general

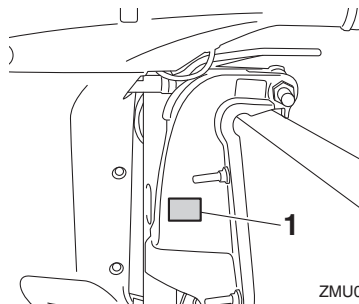

1. Ubicación del marcado CE



SMU46132

Etiqueta con la marca de conformidad y la fecha de fabricación

Los motores que llevan esta etiqueta cumplen la normativa de cada país.

Esta etiqueta va colocada en el soporte de fijación o en el conducto del eje de giro.

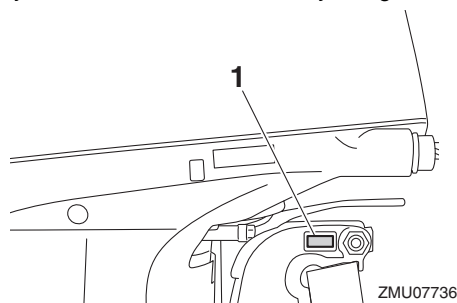

1. Posición de la etiqueta con la marca de conformidad y la fecha de fabricación

Marca de conformidad normativa (RCM)

Los motores que llevan esta marca cumplen con determinada(s) parte(s) de la Australian Radio Communications Act (ley de radiocomunicaciones de Australia).

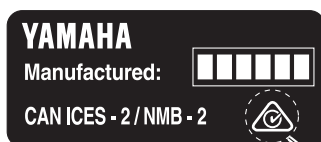

ZMU08190

1. Marca de conformidad normativa (RCM)

Etiqueta de conformidad con ICES-002

Los motores que llevan esta marca cumplen con todos los requisitos de la normativa canadiense sobre equipos causantes de interferencias.

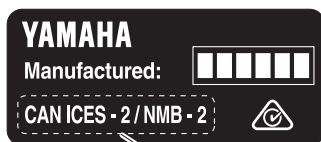

ZMU08191

1. Etiqueta de conformidad con ICES-002

Fecha de fabricación

La fecha de fabricación está grabada en la etiqueta para motores que cumplen con la normativa de la agencia de protección medioambiental de Estados Unidos (EPA). Es posible que los modelos fabricados exclusivamente para los países de Oceanía no tengan la fecha de fabricación en la etiqueta.

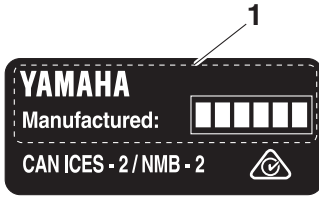

ZMU08192

1. Fecha de fabricación

Información general

SMU33524

Lea los manuales y las etiquetas

Antes de manejar o trabajar en este motor fueraborda:

- Lea este manual.
- Lea todos los manuales suministrados con la embarcación.
- Lea todas las etiquetas en el motor fueraborda y en la embarcación.

Si necesita más información, contacte con su concesionario Yamaha.

SMU33836

Etiquetas de advertencia

Si estas etiquetas están dañadas o faltan, contacte con su concesionario Yamaha para obtener nuevas etiquetas.

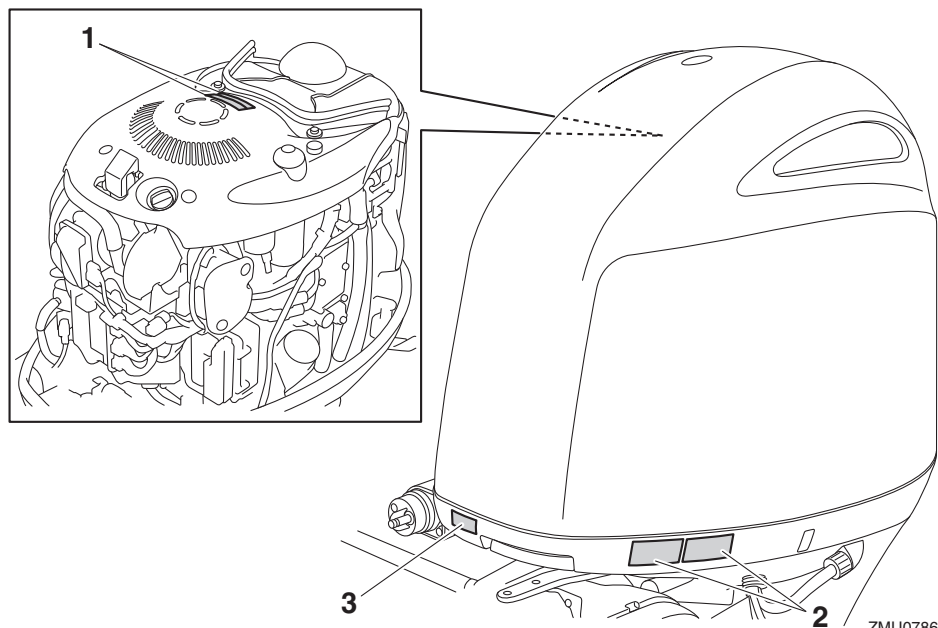

ZMU07865

1



2

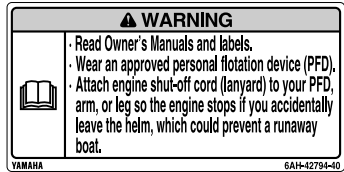

SMU34652

Contenido de las etiquetas

Las etiquetas de advertencia anteriores tienen los siguientes significados.

1

SWM01682

⚠ ADVERTENCIA

- Mantenga las manos, el pelo y la ropa alejados de los componentes giratorios mientras el motor esté en marcha.
- No toque ni retire los componentes eléctricos cuando arranque el motor o mientras esté funcionando.

2

SWM01672

⚠ ADVERTENCIA

- Lea los manuales del propietario y las etiquetas.

ZMU06191

- Utilice un dispositivo flotante personal aprobado.
- Fije el cable de parada del motor (acollador) a su dispositivo flotante, brazo o pierna de modo que el motor se pare si abandona accidentalmente el timón, para evitar así que la embarcación quede fuera de control.

Información general

SMU33851

Otras etiquetas

3

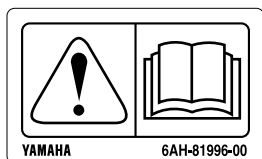

ZMU05710

Peligro causado por una rotación continua

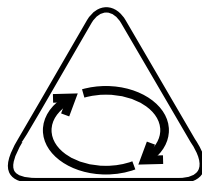

ZMU05665

SMU35133

Símbolos

Estos símbolos tienen los siguientes significados.

Precaución/Advertencia



ZMU05696

Peligro eléctrico

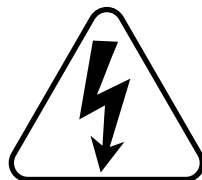

ZMU05666

Leer el manual del propietario



ZMU05664

Especificaciones y requisitos

SMU40501

Especificaciones

NOTA:

“(SUS)” indica que la especificación es para el motor fueraborda si está equipado con una hélice de acero inoxidable.

SMU2821V

Dimensiones y peso:

Longitud total:

920 mm (36.2 in)

Anchura total:

548 mm (21.6 in)

Altura total L:

F175AET 1742 mm (68.6 in)

F200FET 1742 mm (68.6 in)

F200FET1 1742 mm (68.6 in)

Altura total X:

1869 mm (73.6 in)

Altura del peto de popa del motor en L:

F175AET 516 mm (20.3 in)

F200FET 516 mm (20.3 in)

F200FET1 516 mm (20.3 in)

Altura del peto de popa del motor en X:

643 mm (25.3 in)

Peso en seco (SUS) L:

F175AET 224 kg (494 lb)

F200FET 226 kg (498 lb)

F200FET1 226 kg (498 lb)

Peso en seco (SUS) X:

F175AET 225 kg (496 lb)

F200FET 227 kg (500 lb)

F200FET1 227 kg (500 lb)

FL200FET 227 kg (500 lb)

FL200FET1 227 kg (500 lb)

Rendimiento:

Régimen a pleno gas:

5000–6000 r/min

Potencia nominal:

F175AET 128.7 kW (175 HP)

F200FET 147.1 kW (200 HP)

F200FET1 147.1 kW (200 HP)

FL200FET 147.1 kW (200 HP)

FL200FET1 147.1 kW (200 HP)

Ralentí (en punto neutro):

650–750 r/min

Motor:

Tipo:

4 tiempos DOHC L4 16válvulas

Cilindrada total:

2785 cm³ (169.9 c.i.)

Diámetro × carrera:

96.0 × 96.2 mm (3.78 × 3.79 in)

Sistema de encendido:

TCI

Bujía (NGK):

LFR6A-11

Distancia entre electrodos:

1.0–1.1 mm (0.039–0.043 in)

Sistema de gobierno:

Control remoto

Sistema de arranque:

Eléctrico

Sistema de arranque:

Inyección electrónica de combustible

Holgura de la válvula IN (motor en frío):

0.17–0.24 mm (0.0067–0.0094 in)

Holgura de la válvula EX (motor en frío):

0.31–0.38 mm (0.0122–0.0150 in)

Capacidad de la batería (CCA/EN):

640–1080 A

Índice de batería (20HR/IEC):

80 Ah

Rendimiento máximo del generador:

50 A

Cola:

Posiciones del cambio de marchas:

Marcha adelante-punto muerto-marcha atrás

Especificaciones y requisitos

Relación de transmisión:

1.86 (26/14)

Sistema de trimado y elevación:

Asiento e inclinación asistidos

Marca de la hélice:

F175AET M/T

F200FET M/T

F200FET1 M/T

FL200FET ML/TL

FL200FET1 ML/TL

Combustible y aceite:

Combustible recomendado:

F175AET Gasolina normal sin plomo

F200FET Gasolina super sin plomo

F200FET1 Gasolina super sin plomo

FL200FET Gasolina super sin plomo

FL200FET1 Gasolina super sin plomo

Índice mínimo de octanaje (RON):

F175AET 90

F200FET 94

F200FET1 94

FL200FET 94

FL200FET1 94

Aceite de motor recomendado:

Aceite para motores fueraborda

YAMALUBE 4 o de 4 tiempos

Grado de aceite de motor recomendado 1:

SAE 10W-30/10W-40/5W-30

API SE/SF/SG/SH/SJ/SL

Cantidad de aceite del motor (sin sustitución del filtro de aceite):

4.3 L (4.55 US qt, 3.78 Imp.qt)

Cantidad de aceite del motor (con sustitución del filtro de aceite):

4.5 L (4.76 US qt, 3.96 Imp.qt)

Sistema de engrase:

Colector de aceite de lubricante en el cárter

Aceite para engranajes recomendado:

Aceite de engranaje hipoidales

Grado de aceite para engranajes recomendado:

SAE 90 API GL-4 / SAE 80W API

GL-5 / SAE 90 API GL-5

Cantidad de aceite para engranajes:

0.980 L (1.036 US qt, 0.862 Imp.qt)

Par de apriete:

Bujía:

28 Nm (2.86 kgf-m, 20.7 ft-lb)

Tuerca de la hélice:

54 Nm (5.51 kgf-m, 39.8 ft-lb)

Tornillo de drenaje del aceite de motor:

27 Nm (2.75 kgf-m, 19.9 ft-lb)

Filtro del aceite de motor:

18 Nm (1.84 kgf-m, 13.3 ft-lb)

Nivel de ruido y vibraciones:

Nivel de presión del sonido para el operador (ICOMIA 39/94):

80.8 dB(A)

SMU33555

Requisitos de instalación

SMU33565

Potencia del barco

SWM01561



El exceso de potencia puede causar la pérdida grave de estabilidad de la embarcación.

Antes de instalar el motor o los motores fueraborda, asegúrese de que su potencia total no supera la potencia máxima del barco. Examine la placa de capacidad del barco o póngase en contacto con el fabricante.

SMU40491

Montaje del motor fueraborda

SWM02501



- **El montaje incorrecto del motor fueraborda conlleva peligros tales como un manejo incorrecto, pérdida de control o riesgo de incendio.**

Especificaciones y requisitos

- Dado que el motor fueraborda es muy pesado, se requiere un equipo y una formación especiales para montarlo de forma segura.

Su concesionario u otra persona con experiencia en aparejamiento deberían montar el motor fueraborda con equipos adecuados y completar las instrucciones de aparejamiento. Para más información, véase la página 50.

SMU41593

Yamaha Security System

SCM02461

PRECAUCIÓN

El Yamaha Security System se vende de acuerdo con las leyes y normas aplicables relativas a la transmisión por ondas de radio. Por tanto, si este producto se utiliza fuera del país en el que se vendió podría infringir las leyes o normas relativas a la transmisión por ondas de radio en el país en que se utiliza. Para más información, consulte a su concesionario Yamaha.

Como protección frente a un posible robo, el motor fueraborda que muestra esta etiqueta está equipado con el Yamaha Security System, constituido por el receptor y el transmisor de control remoto. El motor no podrá arrancar si el sistema de seguridad está ajustado en el modo de bloqueo; solo podrá arrancar en el modo de desbloqueo. Para instalar el receptor, consulte a su concesionario Yamaha.



ZMU07305

SMU33582

Requisitos del control remoto

SWM01581

! ADVERTENCIA

- Si se arranca el motor con una marcha engranada, el barco podría ponerse en marcha repentina e inesperadamente, pudiendo causar una colisión o provocar el lanzamiento por la borda de los pasajeros.
- Si el motor se arrancara con una marcha engranada, esto significa que el dispositivo de protección contra arranque con marcha puesta no está funcionando correctamente y debería dejar de utilizar el motor fueraborda. Póngase en contacto con su concesionario Yamaha.

La unidad de control remoto deberá estar equipada de un dispositivo de protección contra arranque con marcha puesta. Este dispositivo impide que el motor se ponga en marcha excepto cuando está en punto muerto.

Especificaciones y requisitos

SMU25695

Requisitos de la batería

SMU25723

Especificaciones de la batería

Capacidad de la batería (CCA/EN):

640–1080 A

Índice de batería (20HR/IEC):

80 Ah

El motor no puede arrancar si la tensión de la batería es excesivamente baja.

SMU36291

Montaje de la batería

Monte el soporte de la batería de forma segura en un lugar seco, bien ventilado y aislado de las vibraciones del barco.

¡ADVERTENCIA! No coloque artículos inflamables ni objetos metálicos o pesados en el mismo compartimento que la batería. Podrían producirse incendios, explosiones o chispas. [SWM01821]

SMU36301

Varias baterías

Para conectar varias baterías, por ejemplo, para configuraciones de varios motores o para una batería de accesorios, consulte a su concesionario de Yamaha sobre la selección y el cableado correcto de la batería.

SMU41603

Selección de la hélice

Junto a la selección de un motor fueraborda, la selección de la hélice adecuada es una de las decisiones de compra más importantes que un propietario de una embarcación puede tomar. El tipo, el tamaño y el diseño de su hélice influyen directamente sobre la aceleración, la velocidad punta, la economía del combustible e incluso la vida del motor. Yamaha diseña y fabrica hélices para todos los motores fueraborda y todas las aplicaciones Yamaha.

Su concesionario Yamaha puede ayudarle a seleccionar la hélice correcta para sus nece-

sidades de navegación. Seleccione una hélice que permita al motor alcanzar la mitad central o superior del rango de funcionamiento a plena aceleración con la carga máxima de la embarcación. De forma general, seleccione una hélice de inclinación mayor para una carga operativa más pequeña y una hélice de inclinación menor para una carga más pesada. Si transporta cargas que varían ampliamente, seleccione la hélice que permita al motor funcionar en el rango correcto para su carga máxima pero recuerde que deberá reducir su ajuste del acelerador para permanecer dentro del rango de velocidad recomendado del motor cuando transporte cargas más ligeras.

Yamaha recomienda utilizar una hélice adecuada para el “Sistema de amortiguación de cambio (Shift Dampener System)”. Para más información, consulte con su concesionario Yamaha.

Para comprobar la hélice, véase la página 91.

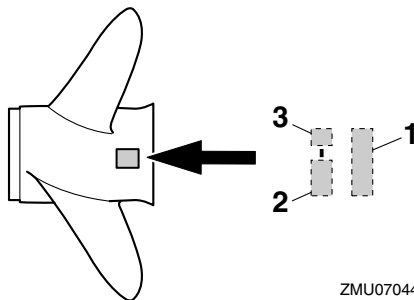

ZMU07044

1. Diámetro de la hélice en pulgadas
2. Paso de la hélice en pulgadas
3. Tipo de hélice (marca de la hélice)

SMU36313

Modelos de contrarrotación

Los motores fueraborda estándar giran en sentido horario. Los modelos de contrarrotación giran en sentido antihorario y se utilizan

Especificaciones y requisitos

habitualmente en configuraciones de varios motores.

En los modelos de contrarrotación, asegúrese de utilizar una hélice prevista para rotación en sentido antihorario. Estas hélices se identifican con la letra "L" a continuación de la indicación de tamaño en la hélice. **¡ADVERTENCIA! No utilice una hélice estándar en un motor de contrarrotación ni una hélice de contrarrotación en un motor estándar. De lo contrario, la embarcación podría navegar en la dirección contraria a la esperada (por ejemplo, hacia atrás en lugar de adelante), lo que podría causar un accidente.** [SWM01811]

Para obtener instrucciones sobre el desmontaje y la instalación de la hélice, vea la página 91.

SMU25771

Protección contra arranque con marcha puesta

Los motores fueraborda Yamaha o las unidades de control remoto aprobadas por Yamaha tienen dispositivo(s) de protección contra arranque con marcha puesta. Esta función permite arrancar el motor únicamente cuando está en punto muerto. Seleccione siempre punto muerto antes de arrancar el motor.

SMU41953

Requisitos del aceite del motor

Seleccione un tipo de aceite de acuerdo con las temperaturas medias de la zona en la que se usará el motor fueraborda.

Aceite de motor recomendado:

Aceite para motores fueraborda
YAMALUBE 4 o de 4 tiempos

Grado de aceite de motor recomendado 1:

SAE 10W-30/10W-40/5W-30
API SE/SF/SG/SH/SJ/SL

Grado de aceite de motor recomendado 2:

SAE 15W-40/20W-40/20W-50
API SH/SJ/SL

Cantidad de aceite del motor (sin sustitución del filtro de aceite):

4.3 L (4.55 US qt, 3.78 Imp.qt)

Cantidad de aceite del motor (con sustitución del filtro de aceite):

4.5 L (4.76 US qt, 3.96 Imp.qt)

Si los tipos de aceite de motor indicados bajo Grado de aceite de motor recomendado 1 no están disponibles, seleccione una de las alternativas indicadas bajo Grado de aceite de motor recomendado 2.

Grado de aceite de motor recomendado 1

SAE								API
-4	14	32	50	68	86	104	122	F
-20	-10	0	10	20	30	40	50	C
10W-30								SE SF SG SH SJ SL
10W-40								
5W-30								

ZMU06854

Especificaciones y requisitos

Grado de aceite de motor recomendado 2

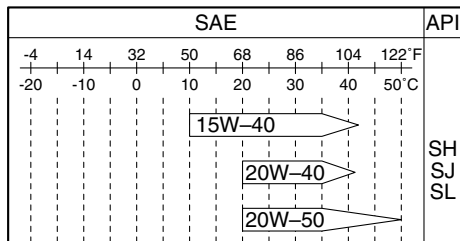

ZMU06855

SMU36361

Requisitos del combustible

SMU44461

Gasolina

Utilice un tipo de gasolina de buena calidad que cumpla con el índice de octano mínimo.

Combustible recomendado:

- F175AET Gasolina normal sin plomo
- F200FET Gasolina super sin plomo
- F200FET1 Gasolina super sin plomo
- FL200FET Gasolina super sin plomo
- FL200FET1 Gasolina super sin plomo

Índice mínimo de octanaje (RON):

- F175AET 90
- F200FET 94
- F200FET1 94
- FL200FET 94
- FL200FET1 94

SCM01982

PRECAUCIÓN

- No utilice gasolina con plomo. La gasolina con plomo puede dañar gravemente el motor.
- Evite que se introduzca agua y suciedad en el depósito de combustible. El combustible sucio puede motivar un mal rendimiento o dañar el motor. Utilice exclusivamente gasolina fresca que

haya sido almacenada en depósitos limpios.

Gasohol

Existen dos tipos de gasohol: el que contiene etanol (E10) y el que contiene metanol. El etanol puede utilizarse si el contenido de este último no supera el 10% y el combustible cumple con la especificación de octanaje mínimo. El E85 es un combustible que contiene un 85% de etanol, por lo que no debe utilizarlo en su motor fueraborda. Todas las mezclas de etanol que contengan más de un 10% de esta sustancia pueden ocasionar problemas en el arranque y el funcionamiento del motor. Yamaha no recomienda el uso de gasohol que contenga metanol ya que puede provocar daños en el sistema de combustible o problemas de funcionamiento del motor.

Cuando utilice etanol, se recomienda instalar un conjunto de filtro de combustible marino separador de agua (10 micrones como mínimo) entre el depósito de combustible del barco y el motor fueraborda. Se sabe que el etanol permite la absorción de humedad en los sistemas y depósitos de combustible de los barcos. La humedad en el combustible puede provocar la corrosión de los componentes metálicos del sistema de combustible y problemas de arranque y de funcionamiento, además de precisar un mantenimiento adicional del sistema de combustible.

SMU36881

Aguas ácidas o fangosas

Yamaha recomienda encarecidamente que solicite a su concesionario que instale el kit de bombeo opcional cromado si utiliza el motor fueraborda en condiciones de aguas ácidas o fangosas. No obstante, en función del modelo, es posible que no sea necesario.

Especificaciones y requisitos

SMU36331

Pintura antiadherente

Un casco limpio mejora el rendimiento del barco. El fondo del barco debe mantenerse lo más limpio posible de todas las adherencias marinas. Si fuera necesario, el fondo del barco puede revestirse con una pintura antiadherente aprobada en su país para inhibir las adherencias marinas.

No utilice pintura antiadherente que tenga cobre o grafito. Estas pinturas pueden ser causa de una corrosión más rápida del motor.

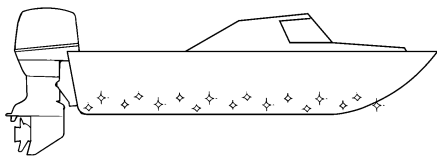

ZMU05176

SMU40302

Exigencias de eliminación del motor fueraborda

Nunca deseche de forma ilícita el motor fueraborda. Yamaha recomienda consultar con el concesionario acerca de la eliminación del motor fueraborda.

SMU36353

Equipamiento de emergencia

Lleve los elementos siguientes a bordo por si tuviera problemas con el motor fueraborda.

- Juego de herramientas con destornilladores, alicates, llaves inglesas (incluidos tamaños métricos) y cinta aislante.
- linterna sumergible con pilas de repuesto.
- Un cable de hombre al agua (piola) adicional con seguro.
- Piezas de repuesto, como un juego extra de bujías.

Solicite información a su concesionario Yamaha.

SMU39001

Información sobre control de emisiones

Las siguientes etiquetas van adheridas a los motores fueraborda que cumplen la normativa estadounidense.

SMU25232

Este motor cumple las disposiciones de la Agencia de Protección Medioambiental (EPA) de EE.UU. para motores SI marinos. Para ver los detalles, consulte la etiqueta adherida al motor.

SMU31563

Etiqueta de homologación del certificado de control de emisiones

Esta etiqueta va fija en el lugar que se muestra.

New Technology; (4-stroke) MFI

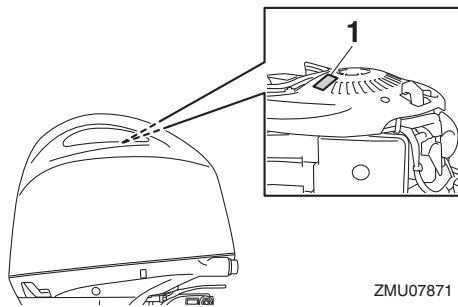

ZMU07871

1. Situación de la etiqueta de homologación

Especificaciones y requisitos

EMISSION CONTROL INFORMATION		MFI
THIS ENGINE CONFORMS TO _____, CALIFORNIA AND U.S. EPA EXHAUST REGULATIONS FOR SI MARINE ENGINES. REFER TO THE OWNER'S MANUAL FOR MAINTENANCE SPECIFICATIONS AND ADJUSTMENTS. MEETS U.S. EPA EVAP STANDARDS USING CERTIFIED COMPONENTS.		
FAMILY: _____	MAX POWER: _____ kW	
FELS(HC+NOx/CO): _____ g/kW-hr	DISPLACEMENT: _____ liters	
IDLE SPEED: _____ rpm IN NEUTRAL	FUEL: GASOLINE	
SPARK PLUG: _____	SPARK PLUG GAP (mm): _____	
VALVE LASH (mm)	IN: _____	EX: _____
YAMAHA MOTOR CO.,LTD.		

ZMU06894

SMU25275

Etiquetas de estrellas

Su motor fueraborda tiene una etiqueta de estrellas de la Junta de Recursos del Aire (CARB) de California. Vea a continuación la descripción de su etiqueta particular.

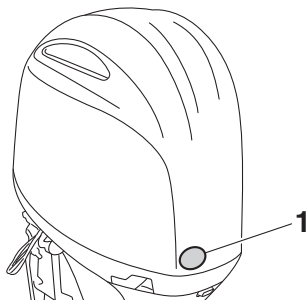

ZMU07737

1. Posición de las etiquetas de estrella

SMU40331

Una estrella—Emisión baja

La etiqueta de una estrella identifica motores que satisfacen los estándares de emisiones de escape de 2001 para motores marinos de embarcaciones personales y fueraborda del Air Resources Board. Los motores que satisfacen estos estándares tienen unas emisiones 75% inferiores que los motores de dos tiempos carburados convencionales. Estos motores son equivalentes a los estándares de 2006 de la EPA estadounidense para motores marinos.



ZMU01702

SMU40341

Dos estrellas—Emisión muy baja

La etiqueta de dos estrellas identifica motores que satisfacen los estándares de emisiones de escape de 2004 para motores marinos de embarcaciones personales y fuera-borda del Air Resources Board. Los motores que satisfacen estos estándares tienen unas emisiones 20% inferiores que los motores de bajas emisiones de dos estrellas.



ZMU01703

SMU40351

Tres estrellas—Emisión ultra baja

La etiqueta de tres estrellas identifica motores que satisfacen los estándares de emisiones de escape de 2008 para motores marinos de embarcaciones personales y fuera-borda del Air Resources Board o los estándares de emisiones de escape de 2003-2008 de motores marinos dentro-fuera borda y dentro borda. Los motores que satisfacen estos estándares tienen unas emisiones

Especificaciones y requisitos

65% inferiores que los motores de bajas emisiones de dos estrellas.



ZMU01704

SMU33862

Cuatro estrellas—Emisiones súper ultra-bajas

La etiqueta de cuatro estrellas identifica los motores que cumplen las normas 2009 de emisiones de escape de motores marinos dentrofueraaborda e intraborda de la Junta de Recursos del Aire. Los motores marinos fueraaborda y embarcaciones de uso personal también pueden cumplir estas normas. Los motores que satisfacen estas normas tienen el 90% menos de emisiones que los motores de una estrella - emisiones bajas.



ZMU05663

Componentes

SMU2579Z

Diagrama de componentes

NOTA:

* Es posible que no coincida exactamente con la imagen mostrada; asimismo, puede que no se incluya como equipamiento de serie en todos los modelos (debe solicitarse en el concesionario).

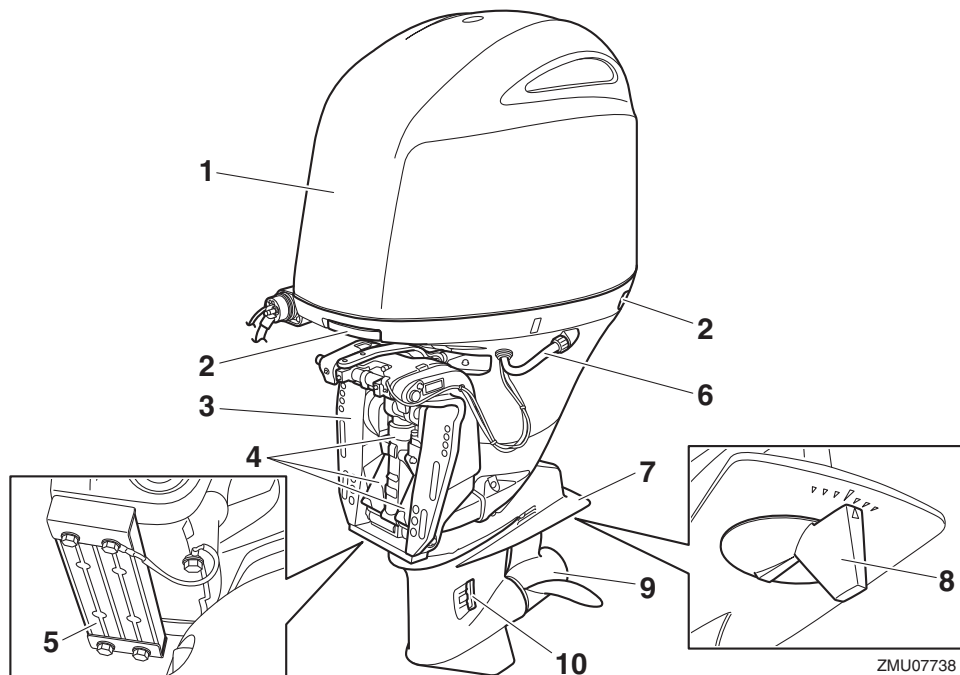

- | | |
|---|---------------------------------------|
| 1. Capota superior | 6. Dispositivo de lavado |
| 2. Cierre de la capota | 7. Placa anticavitación |
| 3. Soporte de fijación | 8. Aleta de compensación (ánodo) |
| 4. Unidad de potencia de compensación e inclinación | 9. Hélice* |
| 5. Ánodo | 10. Entrada del agua de refrigeración |

Componentes

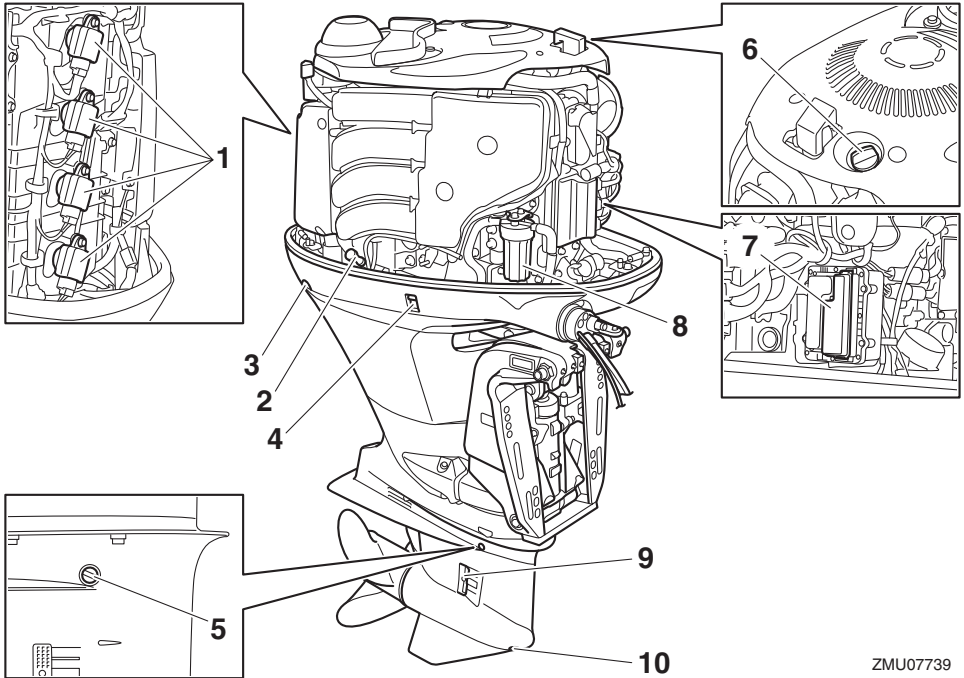

ZMU07739

- | | |
|---|--|
| 1. Bobina de encendido | 7. Caja de fusibles |
| 2. Sonda de nivel | 8. Filtro de gasolina |
| 3. Cierre de la capota | 9. Entrada del agua de refrigeración |
| 4. Interruptor de elevación y trimado del motor | 10. Tornillo de drenaje del aceite para engranajes |
| 5. Tapón del nivel de aceite | |
| 6. Tapón de llenado de aceite | |

Componentes

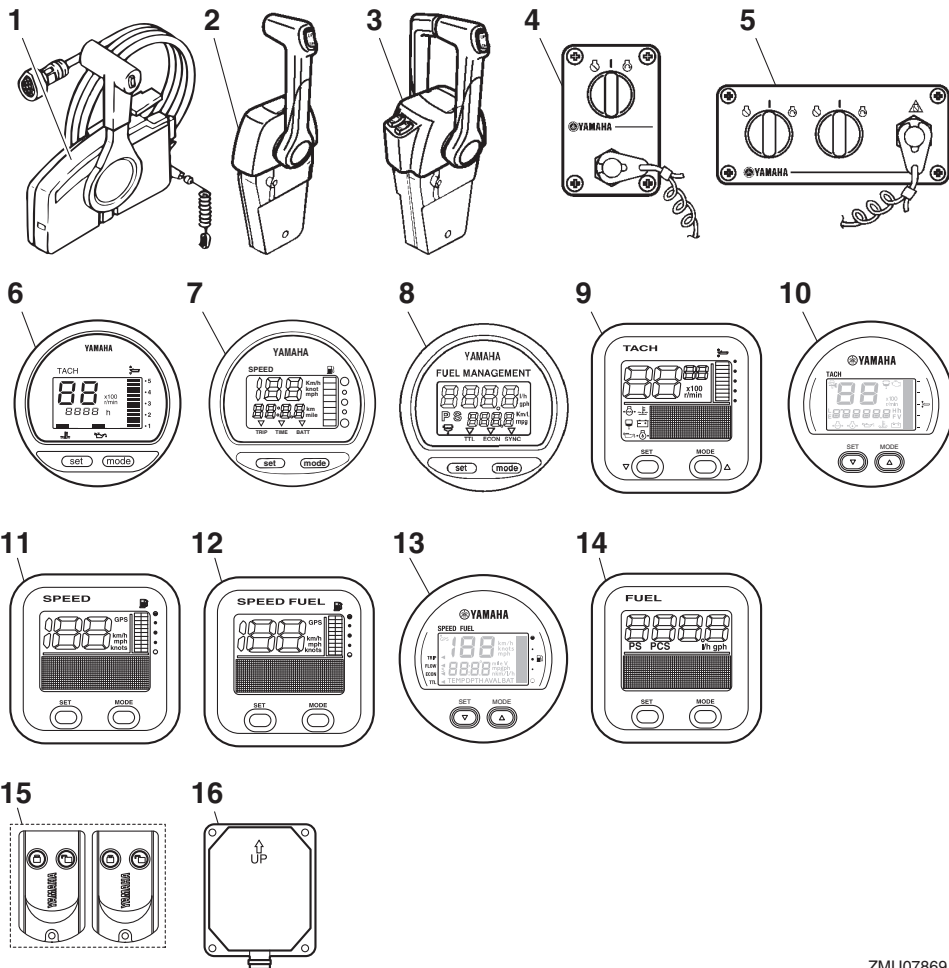

1. Caja de control remoto (tipo de montaje lateral)*
2. Caja de control remoto (tipo de montaje en bitácora)*
3. Caja de control remoto (tipo de montaje en bitácora)*
4. Panel de interruptores (para uso con tipo de bitácora)*
5. Panel de interruptores (para uso con tipo de bitácora)*
6. Tacómetro digital*
7. Velocímetro digital*
8. Administrador del combustible*
9. Tacómetro (tipo cuadrado)*
10. Tacómetro (tipo redondo)*
11. Velocímetro (tipo cuadrado)*
12. Medidor de velocidad y de combustible (tipo cuadrado)*
13. Medidor de velocidad y de combustible (tipo redondo)*
14. Medidor de gestión de combustible (tipo cuadrado)*

ZMU07869

15. Transmisor de control remoto

16. Receptor

SMU38593

Transmisor de control remoto

Los modos de bloqueo y desbloqueo del Yamaha Security System se seleccionan a través del transmisor de control remoto. Mientras el motor está en marcha, no se recibirá ninguna señal del transmisor de control remoto.

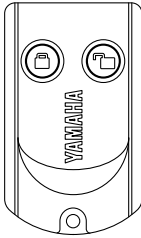

ZMU06455

Preste atención a la hora de guardar el transmisor de control remoto, para que no se pierda.

SCM02101

PRECAUCIÓN

- **El transmisor de control remoto no es completamente impermeable. No sumerja el transmisor ni lo utilice bajo el agua. Si se sumerge el transmisor, séquelo con un paño suave seco y compruebe que funciona correctamente. Si el transmisor no funciona correctamente, póngase en contacto con un concesionario Yamaha.**
- **Sitúe el transmisor de control remoto en un lugar alejado de las altas temperaturas y manténgalo resguardado de la luz directa del sol.**
- **Evite que el transmisor de control remoto se caiga al suelo, reciba fuertes impactos o se coloquen sobre él objetos pesados.**

- **Utilice un paño suave seco para limpiar el transmisor de control remoto. No utilice detergente, alcohol u otras sustancias químicas.**
- **No intente desmontar el transmisor de control remoto usted mismo. Si lo hace, es posible que el transmisor deje de funcionar correctamente. Si el transmisor necesita una nueva batería, póngase en contacto con un concesionario Yamaha.**
- **Si ha perdido el transmisor de control remoto, consulte a su concesionario Yamaha. Conserve al menos 2 transmisores en todo momento. Si ha perdido ambos transmisores, consulte a su concesionario Yamaha.**

NOTA:

- Debido a que el receptor está programado para reconocer únicamente el código interno de este transmisor, la configuración del sistema de seguridad sólo podrá cambiarse con este transmisor. Si el transmisor de control remoto no funciona correctamente, póngase en contacto con un concesionario Yamaha.
- Solicite a su concesionario Yamaha que sustituya la batería del transmisor al cabo de 1 año y, en lo sucesivo, cada dos años, como práctica estándar
- Consulte las normativas sobre residuos peligrosos locales cuando se deshaga de las baterías del transmisor.
- El Yamaha Security System permite el registro de hasta 5 transmisores de control remoto. Es aconsejable que tenga siempre 2 transmisores como mínimo por si uno se pierde o se estropea. Para obtener más detalles, consulte a su concesionario Yamaha.

Componentes

SMU38603

Receptor

El receptor controla el ECM (Módulo de control electrónico) para evitar que se arranque el motor. Consulte con su concesionario Yamaha para la instalación del receptor.

SMU38613

Modo de bloqueo y desbloqueo del Yamaha Security System

Los ajustes del Yamaha Security System se seleccionan pulsando brevemente el botón de bloqueo o desbloqueo en el transmisor de control remoto.

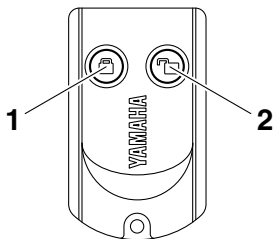

ZMU06456

1. Botón de bloqueo
2. Botón de desbloqueo

BLOQUEO

Al pulsar ligeramente el botón de bloqueo del transmisor de control remoto, sonará un pitido. Esto indica que se ha seleccionado el modo de bloqueo y el motor no puede arrancar. El modo de bloqueo solo se selecciona cuando el interruptor principal se encuentra en la posición "OFF" (apagado). El motor se acciona pero no podrá arrancar si el Yamaha Security System está ajustado en el modo de bloqueo.

DESBLOQUEO

Cuando se pulsa brevemente el botón de desbloqueo en el transmisor del control remoto el pitido sonará dos veces. Esto indica que está seleccionado el modo de desbloqueo y que puede arrancarse el motor.

Modo del Yamaha Security System	Número de pitidos	Interruptor principal	El motor puede arrancarse
Bloqueo	1 pitido	"OFF"	NO
Desbloqueo	2 pitidos	"OFF"/ "ON"	SÍ

SMU26182

Caja de control remoto

La palanca del control remoto acciona el cambio y el acelerador. Los interruptores eléctricos están montados en la caja del control remoto.

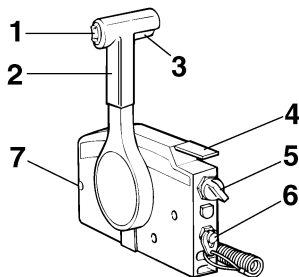

ZMU01723

1. Interruptor de elevación y trimado del motor
2. Palanca del control remoto
3. Gatillo de bloqueo en punto muerto
4. Acelerador en punto muerto
5. Interruptor principal
6. Interruptor de hombre a agua
7. Regulador de fricción del acelerador

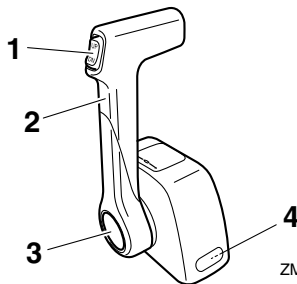

ZMU04572

1. Interruptor de elevación y trimado del motor
2. Palanca del control remoto
3. Acelerador en punto muerto

4. Regulador de fricción del acelerador

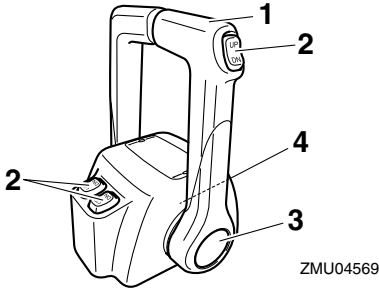

1. Palanca del control remoto
2. Interruptor de elevación y trimado del motor
3. Acelerador en punto muerto
4. Regulador de fricción del acelerador

SMU26191

Palanca del control remoto

Al mover la palanca hacia delante desde la posición de punto muerto se acopla la marcha avante. Al tirar de la palanca hacia atrás desde punto muerto, se acopla la marcha atrás. El motor continuará funcionando en ralentí hasta que se desplace la palanca aproximadamente 35° (se nota un punto de retenida). Al desplazar más la palanca, se abre el acelerador y el motor empieza a acelerarse.

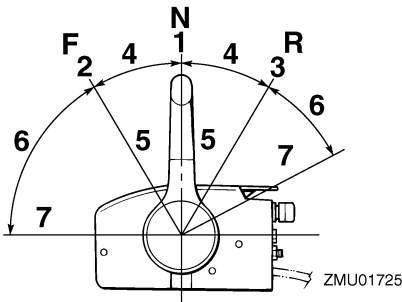

1. Punto muerto "N"
2. Avante "F"
3. Marcha atrás "R"
4. Cambio
5. Completamente cerrado
6. Acelerador

7. Completamente abierto

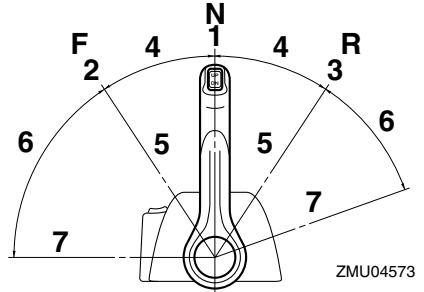

1. Punto muerto "N"
2. Avante "F"
3. Marcha atrás "R"
4. Cambio
5. Completamente cerrado
6. Acelerador
7. Completamente abierto

SMU26202

Gatillo de bloqueo en punto muerto

Para cambiar desde punto muerto, se empieza por llevar hacia arriba el gatillo de bloqueo en punto muerto.

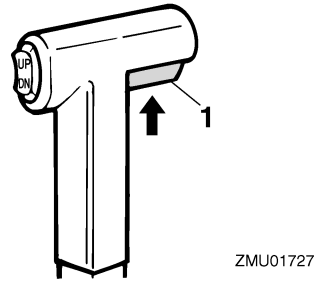

1. Gatillo de bloqueo en punto muerto

SMU26213

Acelerador en punto muerto

Para abrir el acelerador sin cambiar a marcha avante o atrás, ponga la palanca del control remoto en la posición de punto muerto y levante el acelerador en punto muerto.

Componentes

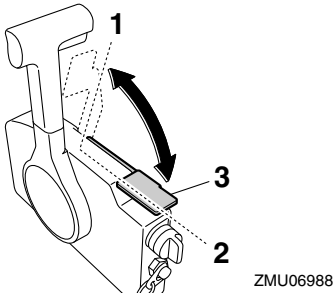

1. Completamente abierto
2. Completamente cerrado
3. Acelerador en punto muerto

NOTA:

El acelerador en punto muerto solo funciona cuando la palanca del control remoto está en punto muerto. La palanca del control remoto funciona únicamente cuando el acelerador en punto muerto está completamente cerrado.

SMU26234

Acelerador en punto muerto

Para abrir el acelerador sin cambiar a marcha adelante o atrás, pulse el interruptor de punto muerto y desplace la palanca del control remoto.

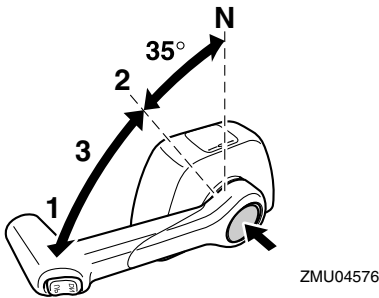

1. Completamente abierto
2. Completamente cerrado
3. Acelerador en punto muerto

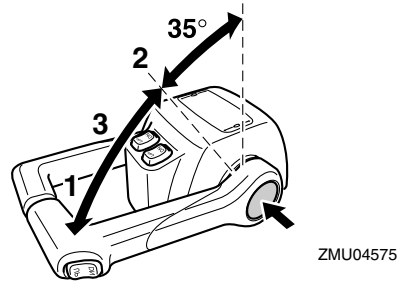

1. Completamente abierto
2. Completamente cerrado
3. Acelerador en punto muerto

NOTA:

- El interruptor de punto muerto solo se puede pulsar cuando la palanca del control remoto está en la posición de punto muerto.
- Después de pulsar el botón, el acelerador empieza a abrirse cuando se ha desplazado a 35° como mínimo la palanca del control remoto.
- Después de utilizar el acelerador en punto muerto, vuelva a poner la palanca del control remoto en la posición de punto muerto. El interruptor de punto muerto volverá automáticamente a su posición inicial. Entonces el control remoto acoplará normalmente las marchas adelante y atrás.

SMU25977

Regulador de fricción del acelerador

El dispositivo de fricción proporciona una resistencia graduable al movimiento del puño del acelerador o de la palanca del control remoto, y puede ajustarse según la preferencia del operador.

Para aumentar la resistencia, gire el regulador en el sentido de las agujas del reloj. Para disminuir la resistencia, gire el regulador en el sentido contrario al de las agujas del reloj.

¡ADVERTENCIA! No apriete excesivamente el regulador de fricción. Si encuentra mucha resistencia, podrá resultar difí-

no mover la palanca del control remoto o el puño del acelerador, lo que podría ser causa de accidente. [SWM00033]

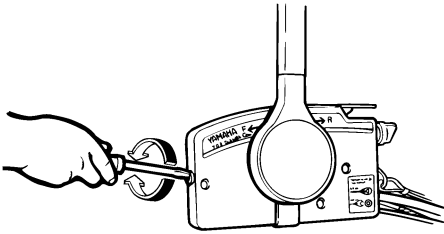

ZMU01714

pa, o al brazo o pierna del operador. Si el operador cae por la borda o deja el timón, el cable tirará del seguro y parará el motor. Esto evitará que el barco salga impulsado por sí mismo. **¡ADVERTENCIA!** Fije el cable de hombre al agua a un lugar seguro de su ropa, o a su brazo o pierna mientras está en funcionamiento. No fije el cable a ropa que pudiera romperse y desprenderse. No pase el cable por un lugar donde pudiera enredarse, impidiendo así su funcionamiento. Evite tirar accidentalmente del cable durante el funcionamiento normal. La pérdida de potencia del motor significa perder prácticamente el control de la dirección. Asimismo, sin potencia del motor, el barco podría decelerarse rápidamente. Esto podría ser causa de que las personas y los objetos del barco salieran despedidos hacia delante. [SWM00123]

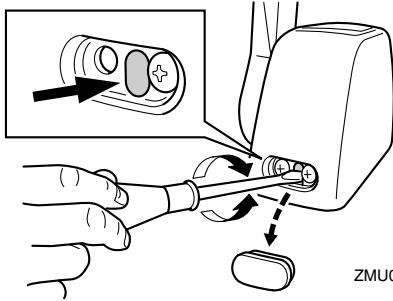

ZMU04563

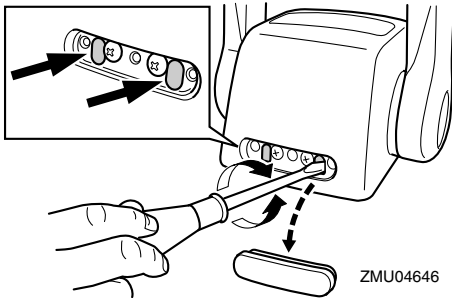

ZMU04646

Si se desea una velocidad constante, apriete el regulador para mantener el ajuste de acelerador deseado.

SMU25996

Cable de hombre al agua (piola) y seguro

Para que el motor funcione, el seguro debe fijarse al interruptor de hombre al agua. El cable debe fijarse a un lugar seguro de la ro-

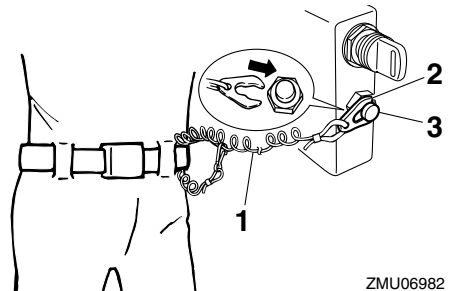

ZMU06982

1. Cable de hombre al agua (piola)
2. Seguro
3. Interruptor de parada del motor

Componentes

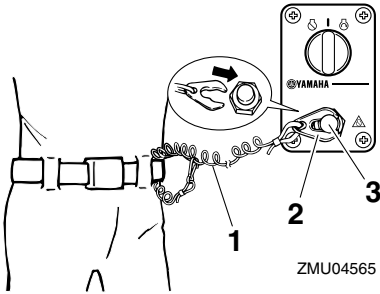

1. Cable de hombre al agua (piola)
2. Seguro
3. Interruptor de parada del motor

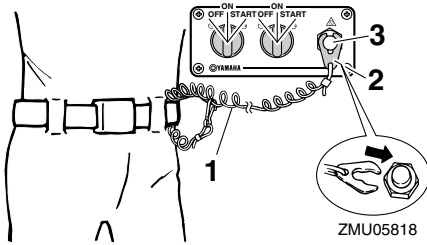

1. Cable de hombre al agua (piola)
2. Seguro
3. Interruptor de parada del motor

SMU26092

Interruptor principal

El interruptor principal controla el sistema de encendido; su funcionamiento se describe a continuación.

• “OFF” (desactivado)

Cuando el interruptor principal se encuentra en la posición “OFF” (desactivado), los circuitos eléctricos están desactivados y se puede retirar la llave.

• “ON” (activado)

Cuando el interruptor principal se encuentra en la posición “ON” (activado), los circuitos eléctricos están activados y no se puede retirar la llave.

• “START” (arranque)

Cuando el interruptor principal se encuentra en la posición “START” (arranque), el motor de arranque gira para arrancar el motor. Cuando se suelta la llave, vuelve automáticamente a la posición “ON” (activado).

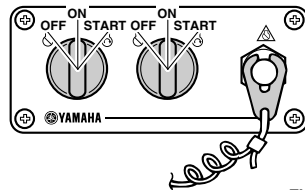
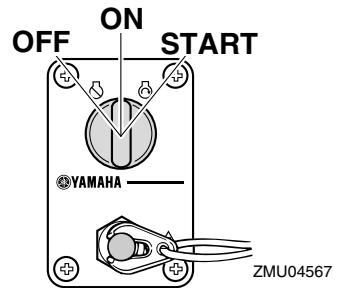
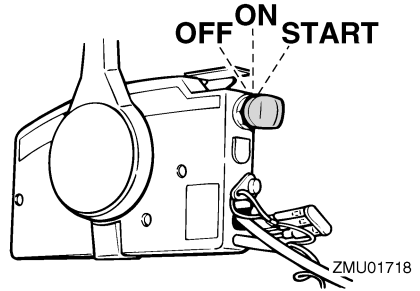

SMU32054

Interruptor de elevación y trimado del motor en el control remoto

El sistema de elevación y trimado del motor ajusta el ángulo del motor fueraborda en relación con el peto de popa. Si se pulsa el in-

terruptor “UP” (hacia arriba), sube el trimado del motor fueraborda y, a continuación, se eleva. Si se pulsa el interruptor “DN” (hacia abajo), el motor fueraborda se inclina hacia abajo y baja su trimado. Cuando se suelta el interruptor, el motor fueraborda se detiene en su posición actual. Las instrucciones de uso del interruptor de elevación y trimado del motor se encuentran en las páginas 65 y 67.

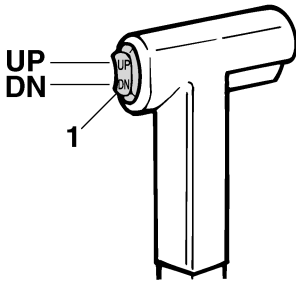

ZMU01781

1. Interruptor de elevación y trimado del motor

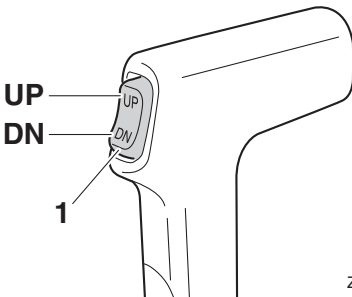

ZMU07849

1. Interruptor de elevación y trimado del motor

SMU26156

Interruptor de elevación y trimado del motor en la bandeja motor

El interruptor de elevación y trimado del motor está situado en el lateral de la bandeja motor. Si se pulsa el interruptor “UP” (hacia arriba), sube el trimado del motor fueraborda y, a continuación, se eleva. Si se pulsa el interruptor “DN” (hacia abajo), el motor fueraborda se inclina hacia abajo y baja su trimado. Cuando se suelta el interruptor, el motor fueraborda se detiene en su posición actual.

do. Cuando se suelta el interruptor, el motor fueraborda se detiene en su posición actual. Para obtener instrucciones sobre el uso del interruptor de elevación y trimado del motor, consulte la página 67.

SWM01032

ADVERTENCIA

Utilice el interruptor de elevación y trimado del motor situado en la bandeja motor únicamente cuando el barco esté completamente detenido y el motor parado. Si se intenta utilizar este interruptor con el barco en movimiento, podría aumentar el riesgo de caer por la borda, además de distraer al operador, elevando así el riesgo de colisión con otro barco o con un obstáculo.

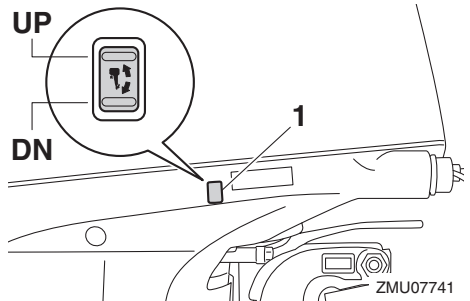

ZMU07741

1. Interruptor de elevación y trimado del motor

SMU26164

Interruptores de elevación y trimado del motor (tipo doble en bitácora)

El sistema de elevación y trimado del motor ajusta el ángulo del motor fueraborda en relación con el peto de popa. Si se pulsa el interruptor “UP” (hacia arriba), sube el trimado del motor fueraborda y, a continuación, se eleva. Si se pulsa el interruptor “DN” (hacia abajo), el motor fueraborda se inclina hacia abajo y baja su trimado. Cuando se suelta el interruptor, el motor fueraborda se detiene en su posición actual.

Componentes

su posición actual. Las instrucciones de uso de los interruptores de elevación y trimado del motor se encuentran en las páginas 65 y 67.

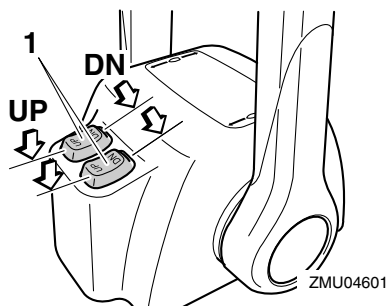

1. Interruptor de elevación y trimado del motor

NOTA:

En el control de dobles motores, el interruptor situado en el puño del control remoto controla los dos motores fueraborda al mismo tiempo.

SMU26246

Aleta de compensación con ánodo

SWM00841

ADVERTENCIA

Una aleta de compensación incorrectamente ajustada podría hacer difícil el gobierno del barco. Pruebe siempre el funcionamiento después de haber instalado o sustituido la aleta de compensación para cerciorarse de que el gobierno del barco es correcto. Asegúrese de haber apretado el perno una vez ajustada la aleta de compensación.

La aleta de compensación debe ajustarse para poder girar el control de la dirección a la derecha o a la izquierda aplicando la misma fuerza.

Si el barco tiende a desviarse a la izquierda (costado de babor), gire el extremo posterior de la aleta de compensación al costado de babor "A" en la figura. Si el barco tiende a

desviarse a la derecha (costado de estribor), gire el extremo de la aleta de compensación al costado de estribor "B" en la figura.

SCM00841

PRECAUCIÓN

La aleta de compensación sirve también como ánodo para proteger al motor contra la corrosión electroquímica. No pinte nunca esta aleta porque su función como ánodo dejaría de ser eficaz.

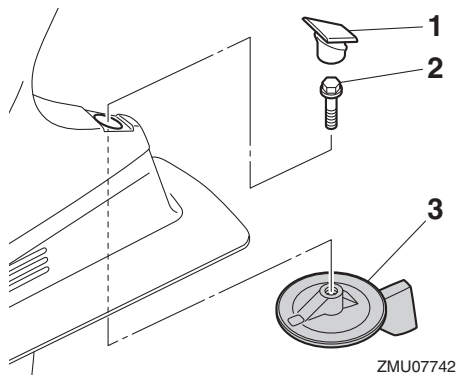

1. Tapa
2. Perno
3. Aleta de compensación

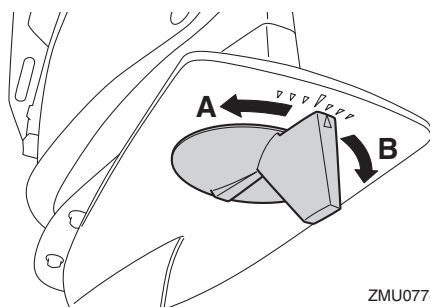

Par de apriete de los pernos:

42 Nm (4.28 kgf-m, 31.0 ft-lb)

SMU26342

Soporte del motor elevado para modelo de elevación y trimado del motor

Para mantener el motor fueraborda en la posición elevada, bloquee el soporte del motor elevado al soporte de fijación.

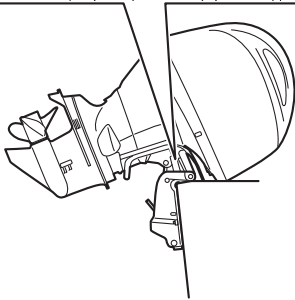
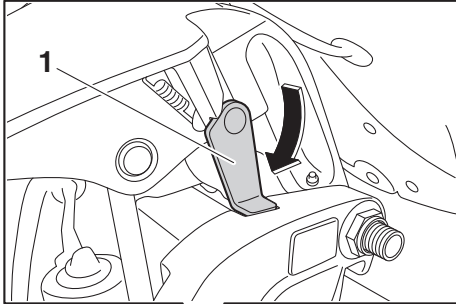

ZMU07744

1. Soporte del motor elevado

SCM00661

PRECAUCIÓN

No utilice el soporte o la varilla del motor elevado cuando remolque el barco. El motor fueraborda podría desprenderse del soporte debido al movimiento y caer. Si no se puede remolcar el motor en la posición normal de marcha, utilice un soporte adicional para asegurarlo en posición elevada.

SMU40762

Palanca de bloqueo de la bandeja motor

Las palancas de bloqueo de la bandeja motor se utilizan para asegurar la capota superior.

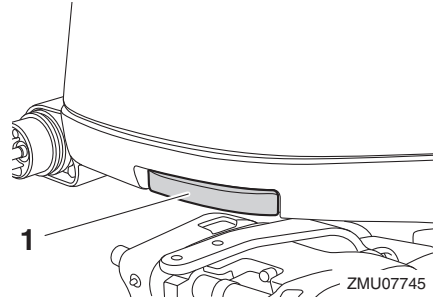

ZMU07745

1. Cierre de la capota

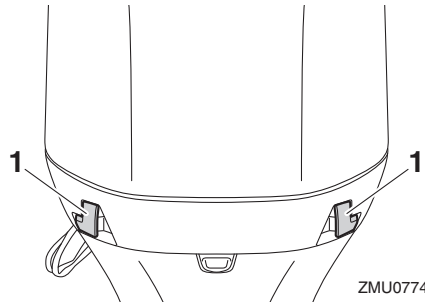

ZMU07746

1. Cierre de la capota

SMU40803

Dispositivo de descarga de agua

El dispositivo de lavado se utiliza para limpiar los conductos de agua de refrigeración del motor fueraborda utilizando una manguera de jardín y agua corriente. Para consultar instrucciones sobre la utilización del dispositivo de descarga vaya a la página 76.

Componentes

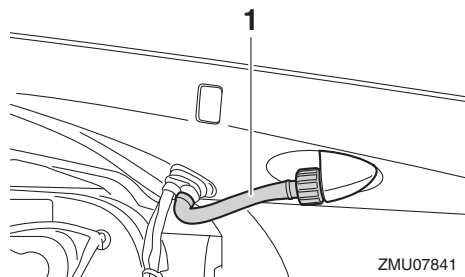

ZMU07841

1. Dispositivo de lavado

SMU41311

Filtro de gasolina

El filtro de combustible tiene la función de eliminar el material extraño y separar el agua del combustible. Si el agua separada del combustible supera un volumen específico se activará el sistema de alerta. Para más información, véase la página 48.

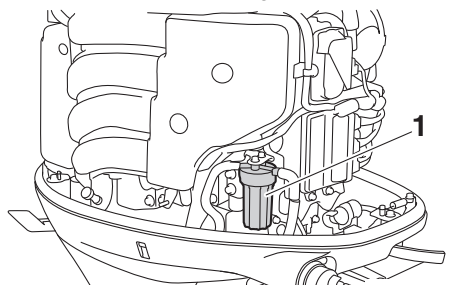

ZMU07747

1. Filtro de gasolina

Instrumentos e indicadores

SMU41391

Tacómetro digital

El tacómetro muestra la velocidad del motor y tiene las siguientes funciones.

Todos los segmentos de la pantalla se encenderán momentáneamente después de la activación del interruptor principal y volverán a su estado normal después.

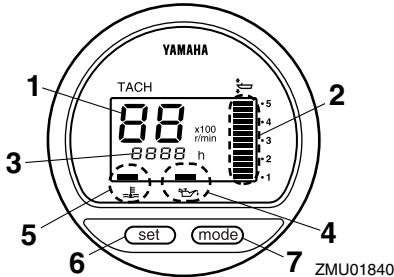

1. Tacómetro
2. Indicador de trimado
3. Contador de horas
4. Indicador de aviso de presión de aceite baja
5. Indicador de alarma de sobret temperatura
6. Botón de ajuste
7. Botón de modo

SMU36051

Tacómetro

El tacómetro indica la velocidad del motor en cientos de revoluciones por minuto (r/min). Por ejemplo, si el tacómetro indica "22", la velocidad del motor será de 2200 r/min.

SMU26622

Indicador de trimado

Este indicador muestra el ángulo de trimado de su motor fueraborda.

- Memorice los ángulos de trimado que más se adecuen a su barco en distintas condiciones. Ajuste el ángulo de trimado al valor deseado con el interruptor de elevación y trimado del motor.
- Si el ángulo de trimado de su motor excede el margen de trabajo de trimado, parpa-

deará el segmento superior en el display del indicador de trimado.

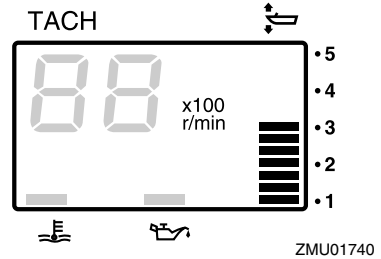

SMU26652

Contador de horas

Este contador muestra el número de horas de funcionamiento del motor. Puede ajustarse para que muestre el número total de horas o bien el número de horas del viaje que se está realizando. El display también se puede activar y desactivar.

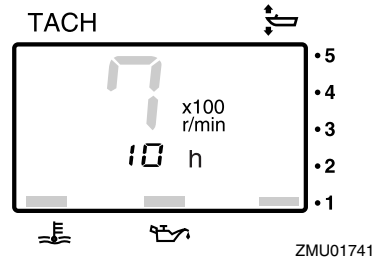

Para cambiar el formato del display, pulse el botón "mode" (modo). El display puede indicar las horas totales, las horas de singladura o desactivarse.

Para poner a cero el contador de singladura, pulse a la vez los botones "set" (ajustar) y "mode" (modo) durante más de un segundo cuando se muestren las horas de singladura. De este modo, el contador se reiniciará a cero.

No se puede reponer el número total de horas de funcionamiento del motor.

Instrumentos e indicadores

SMU26525

Indicador de aviso de presión de aceite baja

Si la presión del aceite desciende excesivamente, el indicador de aviso empezará a parpadear. Para obtener más información, vea la página 47.

SCM00023

PRECAUCIÓN

- No siga haciendo funcionar el motor si se enciende el indicador de aviso de baja presión del aceite y el nivel de aceite es bajo. Podría dañarse seriamente el motor.
- El indicador de aviso de baja presión del aceite no indica el nivel del aceite de motor. Utilice la sonda de aceite para comprobar la cantidad de aceite que queda. Para obtener más información, vea la página 55.

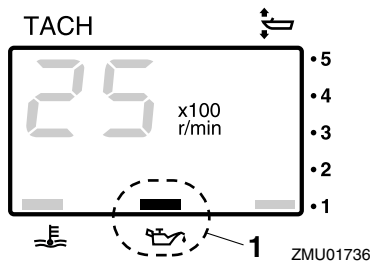

1. Indicador de aviso de presión de aceite baja

SMU26584

Indicador de alarma de sobretemperatura

Si la temperatura del motor aumenta excesivamente, el indicador de aviso empezará a parpadear. Para más información sobre la lectura del indicador, vea la página 47.

SCM00053

PRECAUCIÓN

No siga haciendo funcionar el motor si se ha activado el indicador de aviso de so-

bretemperatura. Podría dañarse seriamente el motor.

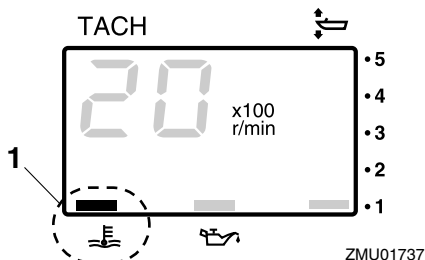

1. Indicador de alarma de sobretemperatura

SMU26603

Velocímetro digital

Este indicador muestra la velocidad de la embarcación y otra información.

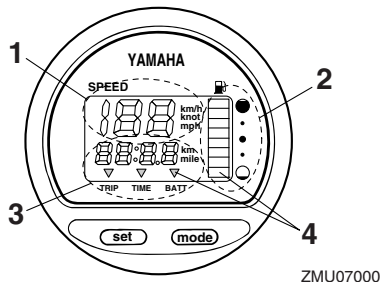

1. Velocímetro
2. Medidor de gasolina
3. Medidor de singladura/reloj/voltímetro
4. Indicador(es) de aviso

Todos los segmentos del display se iluminan momentáneamente cuando se activa el interruptor principal y vuelven después a su estado normal.

SMU36062

Velocímetro

El velocímetro muestra km/h, mph o nudos, según la preferencia del operador. Seleccione las unidades de medida deseadas ajustando el selector de la parte posterior del indicador. Consulte la guía para los ajustes.

Instrumentos e indicadores

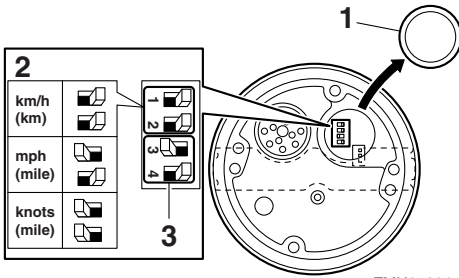

ZMU07001

1. Tapa
2. Selector (de la unidad de velocidad)
3. Selector (del sensor de combustible)

SMU26714

Medidor de gasolina

El nivel de combustible se indica con ocho segmentos. Cuando aparecen todos los segmentos, está lleno el tanque de combustible.

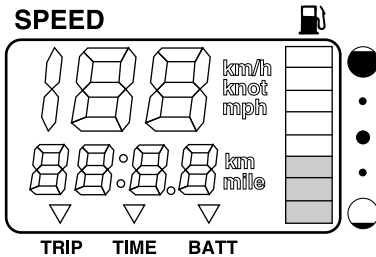

ZMU07002

La lectura del nivel de combustible puede ser incorrecta debido a la posición del sensor en el tanque de combustible y por el asiento del barco en el agua. La navegación con el barco apopado o girando continuamente puede dar falsas lecturas.

No ajuste el interruptor de selección para el sensor de combustible. El incorrecto ajuste del selector en el indicador dará falsas lecturas. Consulte a su concesionario Yamaha sobre el ajuste correcto del selector.
PRECAUCIÓN: Si se queda sin gasolina, el motor podrá sufrir graves daños.

[SCM01771]

SMU36072

Medidor de singladura/reloj/voltímetro

El display muestra el medidor de singladura, el reloj o el voltímetro.

Para modificar el display, pulse el botón "mode" (modo) repetidas veces hasta que el mensaje del indicador muestre "TRIP" (medidor de singladura), "TIME" (reloj) o "BATT" (voltímetro).

SMU26692

Medidor de singladura

Este indicador muestra la distancia recorrida por el barco desde que se repuso por última vez.

La distancia recorrida se muestra en kilómetros o millas según la unidad de medida seleccionada para el velocímetro.

Para reponer a cero el medidor de singladura, pulse al mismo tiempo los botones "set" (ajustar) y "mode" (modo).

La distancia recorrida se mantiene en la memoria con la alimentación de la batería. Los datos almacenados se pierden si se desconecta la batería.

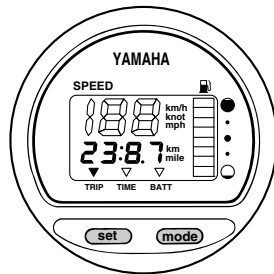

ZMU07003

SMU26702

Reloj

Para ajustar el reloj:

1. Asegúrese de que el indicador esté en el modo "TIME" (hora).
2. Pulse el botón "set" (ajustar) y empezará a parpadear el display de horas.

Instrumentos e indicadores

3. Pulse el botón “mode” (modo) hasta que aparezca la hora deseada.
4. Pulse otra vez el botón “set” (ajustar) y empezará a parpadear el display de minutos.
5. Pulse el botón “mode” (modo) hasta que aparezca el minuto deseado.
6. Pulse otra vez el botón “set” (ajustar) para iniciar el reloj.

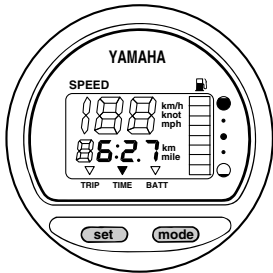

ZMU07004

El reloj funciona con corriente de la batería. La desconexión de la batería detiene el reloj. Reajuste el reloj después de conectar la batería.

SMU36081

Voltímetro

El voltímetro muestra la carga de la batería en voltios (V).

SMU26723

Indicador de aviso del nivel de combustible

Si el nivel de combustible desciende hasta un segmento, parpadeará el segmento de aviso de nivel de combustible.

No siga utilizando el motor a pleno rendimiento si se ha activado un dispositivo de aviso. Regrese a puerto con el motor a baja velocidad. **PRECAUCIÓN: Si se queda sin gasolina, el motor podrá sufrir graves daños.** [SCM01771]

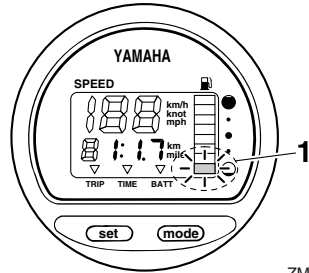

ZMU07005

1. Segmento de aviso del nivel de combustible

SMU26733

Indicador de aviso de baja tensión de la batería

Si desciende la tensión de la batería, el display se enciende automáticamente y parpadea.

Regrese inmediatamente a puerto si se ha activado un dispositivo de aviso. Si es necesario cargar la batería, consulte con su concesionario de Yamaha.

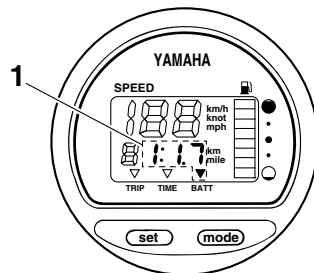

ZMU07006

1. Indicador de batería baja

SMU26742

Administrador del combustible

El administrador del combustible muestra el estado del consumo de combustible mientras el motor está en funcionamiento.

Instrumentos e indicadores

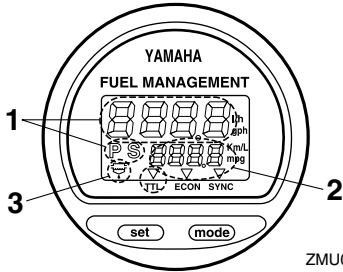

ZMU01748

1. Medidor de flujo de combustible
2. Medidor de consumo de combustible / Medidor de ahorro de combustible / Sincronizador de velocidad de los dos motores
3. Indicador de aviso del separador de agua (sólo funciona si el sensor está instalado)

Todos los segmentos del display se iluminan momentáneamente cuando se activa el interruptor principal y vuelven después a su estado normal.

SMU26753

Medidor de flujo de combustible

El medidor de flujo de combustible muestra la cantidad de flujo de combustible durante un período de una hora, a la potencia del motor en ese instante.

- El medidor de flujo de combustible muestra galones/hora o litros/hora según la preferencia del operador. Seleccione las unidades de medida deseadas ajustando el selector de la parte posterior del indicador durante la instalación.

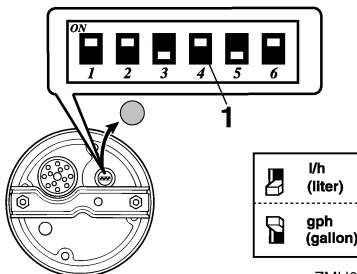

ZMU01750

1. Selector

- El medidor de consumo de combustible y el de ahorro de combustible indicarán la misma unidad de medida.

Las lecturas del flujo de combustible no son exactas si el motor funciona a menos de 1300 r/min. Durante la activación y desactivación de la bomba de gasolina, en el display se indica que no existe flujo de combustible o que es superior al uso medio real.

Usuarios de dobles motores: el medidor de flujo de combustible muestra el flujo de combustible de cualquiera de los motores o de ambos.

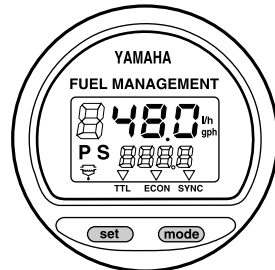

ZMU01749

Para cambiar el display de flujo de combustible, pulse el botón "set" (ajustar) varias veces hasta que el indicador muestre "S" (para ver solo el flujo de combustible del motor de estribor), "P" (para ver solo el flujo de combustible del motor de babor) o "P S" (para ver el flujo de combustible de ambos motores).

SMU36091

Medidor de consumo de combustible/ medidor de ahorro de combustible/ sincronizador de velocidad de los dos motores

El display muestra el medidor de consumo de combustible, el medidor de ahorro de combustible o el sincronizador de los dos motores.

Para modificar el display, pulse el botón "mode" (modo) varias veces hasta que el mensaje del indicador señale "TTL" (medidor

Instrumentos e indicadores

de consumo de combustible), “ECON” (medidor de ahorro de combustible) o “SYNC” (sincronizador de velocidad de los dos motores).

SMU26762

Medidor de consumo de combustible

Este indicador muestra la cantidad total de combustible consumido desde que se repuso por última vez.

Para reponer a cero el medidor de consumo total de combustible, pulse los botones “set” (ajustar) y “mode” (modo) al mismo tiempo.

FUEL MANAGEMENT

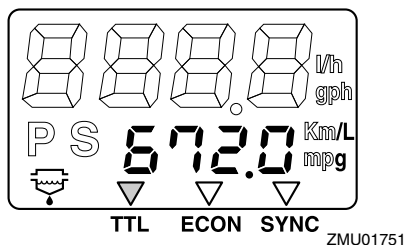

SMU26772

Ahorro de combustible

Este indicador muestra la distancia aproximada recorrida por litro o galón mientras se navega.

FUEL MANAGEMENT

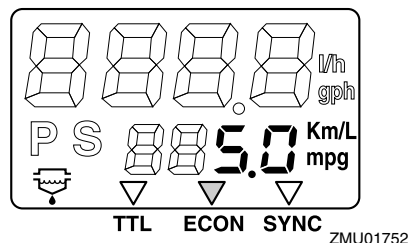

Si hay instalados dos motores en su barco, el indicador sólo mostrará el ahorro total de combustible de los dos motores.

- El consumo de combustible varía notablemente según el diseño del barco, el peso, la hélice que se utilice, el ángulo de trima-

do del motor, las condiciones de la mar (incluido el viento) y la posición del acelerador. El consumo de combustible varía ligeramente según el tipo de agua (salada, dulce y niveles de contaminación), temperatura y humedad del aire, limpieza del fondo del barco, altura del motor, habilidad del operador y fórmula de cada gasolina (combustible para invierno o verano y cantidad de aditivos).

- El velocímetro digital y el administrador del combustible de Yamaha calcula la velocidad, las millas recorridas y el ahorro de combustible por el movimiento del agua en la popa del barco. Esta distancia puede variar considerablemente con respecto a la distancia real recorrida debido a las corrientes de agua, al oleaje y al estado del sensor de velocidad del agua (si está obstruido parcialmente o dañado).
- Los diferentes motores pueden variar ligeramente en relación con su consumo de combustible debido a diferencias de fabricación. Estas variaciones pueden ser incluso mayores si los motores son modelos de distintos años. Además, las variaciones de las hélices, incluso teniendo las mismas dimensiones básicas de igual diseño, pueden ser también causa de una pequeña diferencia de consumo de combustible.

SMU26783

Sincronizador de velocidad de los dos motores

Este indicador muestra la diferencia de velocidad del motor (r/min) entre los motores de babor y estribor con fines de referencia cuando se proceda a sincronizar las velocidades de los dos motores.

FUEL MANAGEMENT

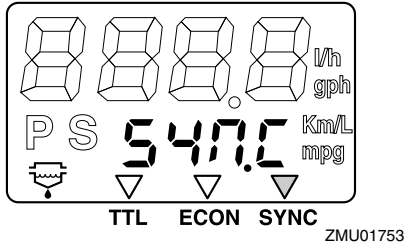

FUEL MANAGEMENT

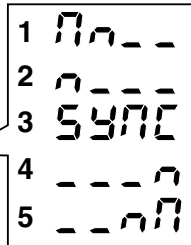
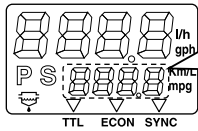

ZMU01754

1. Velocidad alta del motor de babor
2. Velocidad ligeramente alta del motor de babor
3. Velocidad del motor sincronizada uniformemente entre los motores de babor y estribor
4. Velocidad ligeramente alta del motor de estribor
5. Velocidad alta del motor de estribor

Si no están sincronizadas las velocidades de los dos motores mientras se navega, pueden sincronizarse mediante el ajuste del ángulo de trimado o de la aceleración.

Si son necesarias grandes diferencias en el ángulo de trimado o el acelerador para sincronizar los motores, consulte con su concesionario de Yamaha para ajustar los cables del acelerador.

SMU26794

Indicador de aviso del separador de agua

Este indicador parpadea cuando se acumula agua en el separador de agua. En este caso, pare el motor y vacíe el agua del separador.

Este indicador sólo funciona cuando se ha instalado un sensor del separador de agua.

FUEL MANAGEMENT

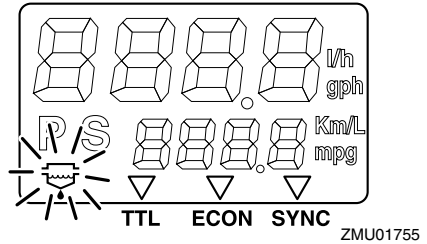

SMU31654

Medidores multifunción 6Y8

Los medidores multifunción disponen de 6 tipos de medidores: unidad de tacómetro (tipos cuadrado o redondo), unidad de velocímetro (tipo cuadrado), unidad de medidor de velocidad y combustible (tipos cuadrado o redondo) y administrador del combustible (tipo cuadrado). El sistema de indicadores es ligeramente diferente en los tipos redondo y cuadrado. Compruebe el modelo y tipo de su unidad. En este manual se describen principalmente los indicadores de aviso. Para obtener más información acerca del ajuste de los medidores o el cambio de los sistemas de indicadores, consulte el manual de funcionamiento adjunto.

SMU36185

Tacómetros multifunción 6Y8

El tacómetro muestra las revoluciones por minuto del motor. Realiza las funciones siguientes: indicación del trimado, ajuste de baja velocidad, indicador de temperatura del agua de refrigeración/motor, indicador de tensión de la batería, indicador de horas totales/singladura, indicador de la presión del aceite, aviso de detección de agua, aviso de problema de motor y notificación de mantenimiento periódico. Si está instalado el sensor de presión del agua de refrigeración,

Instrumentos e indicadores

aparecerá también indicada la presión del agua de refrigeración. Sin embargo, aunque no esté instalado, puede mostrarse la presión del agua de refrigeración conectando un sensor opcional a la unidad. Si desea instalar un sensor opcional, consulte a su concesionario Yamaha. La unidad de tacómetro está disponible en dos tipos, redondo o cuadrado. Compruebe el tipo de su unidad de tacómetro.

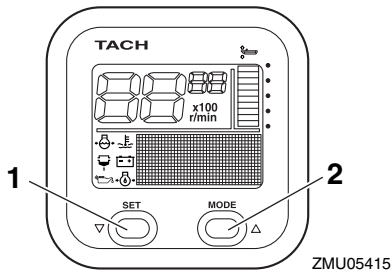

1. Botón de ajuste
2. Botón de modo

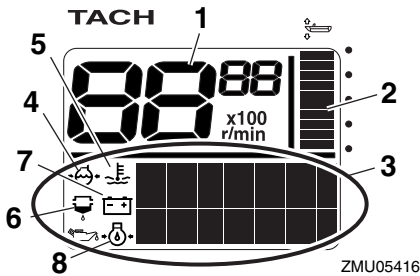

1. Tacómetro
2. Indicador de trimado
3. Display multifunción
4. Presión del agua de refrigeración
5. Agua de refrigeración/temperatura del motor
6. Indicador de aviso de detección de agua
7. Tensión de la batería
8. Presión de aceite (modelos de 4 tiempos)

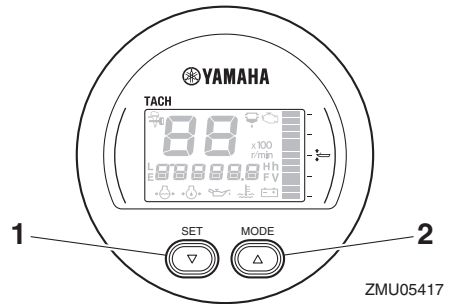

1. Botón de ajuste
2. Botón de modo

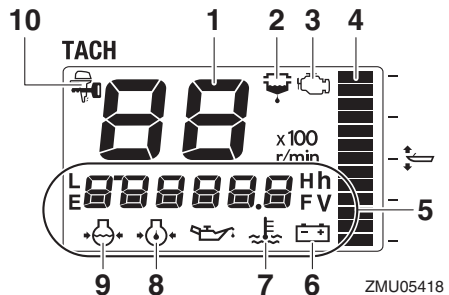

1. Tacómetro
2. Indicador de aviso de detección de agua
3. Indicador de mantenimiento/aviso de problema en el motor
4. Indicador de trimado
5. Display multifunción
6. Tensión de la batería
7. Agua de refrigeración/temperatura del motor
8. Presión de aceite (modelos de 4 tiempos)
9. Presión del agua de refrigeración
10. Indicador del YAMAHA SECURITY SYSTEM

SMU36111

Comprobaciones de arranque

Coloque la palanca de control remoto en punto muerto y gire el interruptor principal a la posición "ON" (encendido). Una vez que se hayan encendido todas las indicaciones y la indicación de horas totales, el indicador empieza a funcionar normalmente. Si suena el zumbador y parpadea el indicador de aviso del separador de agua, póngase en contacto

Instrumentos e indicadores

de inmediato con su concesionario de Yamaha.

NOTA:

Para silenciar el zumbador, presione el botón "set" (ajustar) o "mode" (modo).

SMU38623

Información de Yamaha Security System

Ajuste el interruptor principal en la posición "ON" (encendido) y el modo del Yamaha Security System (bloqueo/desbloqueo) seleccionado en ese momento se mostrará en la pantalla.

Modo de desbloqueo

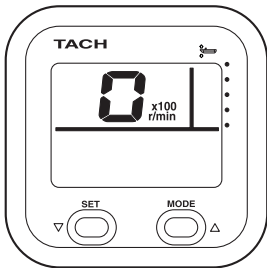

ZMU06457

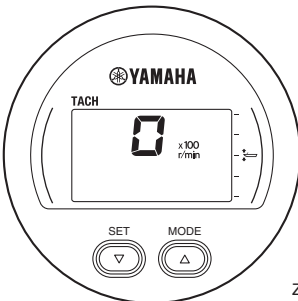

ZMU06458

Modo de bloqueo

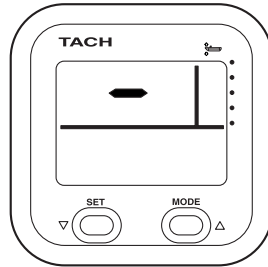

ZMU06459

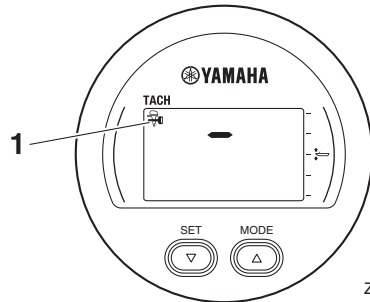

ZMU06460

1. Indicador del YAMAHA SECURITY SYSTEM

SMU36131

Aviso de presión de aceite baja

Si la presión del aceite del motor desciende excesivamente, el indicador de aviso de presión de aceite baja empezará a parpadear y la velocidad del motor descenderá automáticamente hasta 2000 r/min aproximadamente.

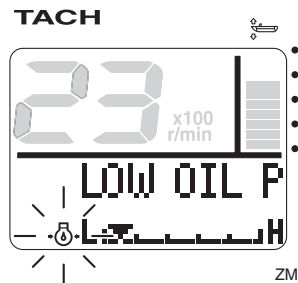

ZMU05430

Instrumentos e indicadores

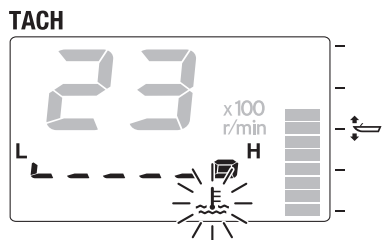
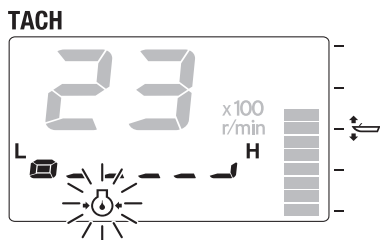

Pare el motor de inmediato si suena el zumbador y parpadea el indicador de aviso de presión de aceite baja. Compruebe la cantidad de aceite del motor y, si es necesario, añada más aceite. Si se activa el dispositivo de aviso y la cantidad de aceite del motor es correcta, póngase en contacto con su concesionario de Yamaha.

SCM01602

PRECAUCIÓN

No siga haciendo funcionar el motor si se ha activado el indicador de aviso de baja presión del aceite. Podría dañarse seriamente el motor.

SMU36222

Aviso de sobrecalentamiento

Si la temperatura del motor aumenta excesivamente mientras se navega, el indicador de aviso de sobrecalentamiento empezará a parpadear. La velocidad del motor disminuirá automáticamente hasta 2000 r/min aproximadamente.

Si suena el zumbador y se activa el dispositivo de aviso de sobrecalentamiento, pare el motor de inmediato. Compruebe si la entrada del agua de refrigeración está obstruida.

SCM01593

PRECAUCIÓN

- **No siga haciendo funcionar el motor si parpadea el indicador de aviso de sobrecalentamiento. Podría dañarse seriamente el motor.**
- **No siga haciendo funcionar el motor si se ha activado un dispositivo de aviso. Si el problema no se puede localizar y corregir, póngase en contacto con su concesionario de Yamaha.**

SMU36151

Aviso del separador de agua

Este indicador parpadeará si se acumula agua en el separador de agua (filtro de combustible) mientras se navega. En este caso, pare el motor de inmediato y consulte la página 102 de este manual para vaciar el agua del filtro de combustible. Regrese a puerto cuanto antes y póngase en contacto de inmediato con un concesionario de Yamaha.

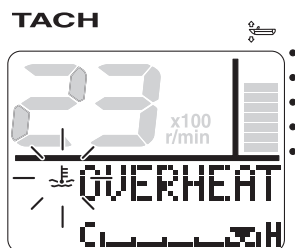

ZMU05421

Instrumentos e indicadores

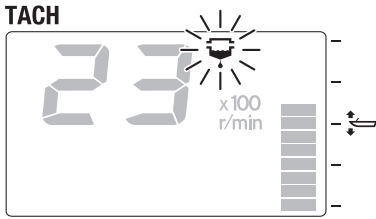
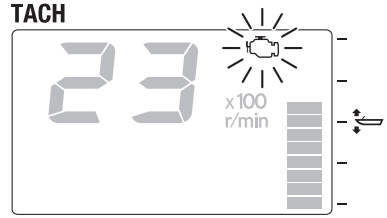
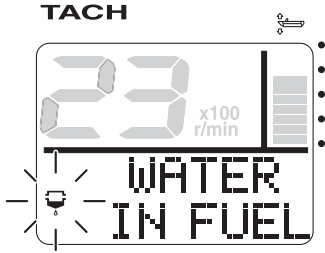

SCM00911

PRECAUCIÓN

La gasolina mezclada con agua podría dañar al motor.

SMU36161

Aviso de problema en el motor

Este indicador parpadea si el motor funciona de forma incorrecta mientras se navega. Regrese a puerto cuanto antes y póngase en contacto de inmediato con un concesionario de Yamaha.

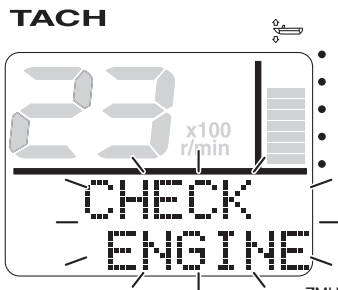

SCM00921

PRECAUCIÓN

En este caso, el motor no funcionará correctamente. Consulte inmediatamente a un concesionario Yamaha.

SMU36171

Aviso de baja tensión de la batería

Si desciende la tensión de la batería, el indicador de aviso de tensión de batería baja y el valor de tensión de la batería empezarán a parpadear. Regrese a puerto de inmediato si se activa el dispositivo de aviso de tensión de batería baja. Si es necesario cargar la batería, consulte con su concesionario de Yamaha.

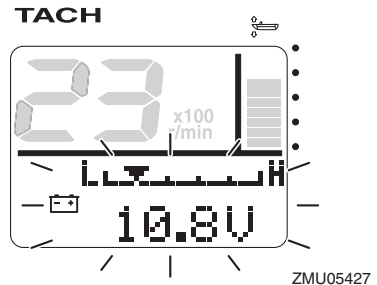

Instrumentos e indicadores

TACH

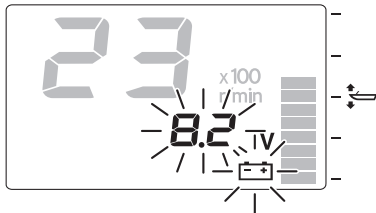

ZMU05428

SMU36233

Medidores multifunción de velocidad y combustible 6Y8

La unidad de medidor de velocidad y combustible muestra la velocidad del barco y realiza las funciones de medidor de combustible, indicador de consumo total de combustible, indicador de ahorro de combustible, indicador de paso de combustible e indicador de tensión del sistema. El display deseado se selecciona mediante los botones “set” (ajuste) y “mode” (modo), como se indica en este apartado. Si está instalado el sensor de velocidad, la unidad puede mostrar también el indicador de singladura. Sin embargo, si no está instalado, puede mostrarse el indicador de singladura conectando un sensor opcional a la unidad. Además, si se conectan sensores opcionales a la unidad, también estarán disponibles las siguientes funciones: indicador de temperatura de la superficie del agua, indicador de profundidad y reloj. Si desea instalar sensores opcionales, póngase en contacto con su concesionario de Yamaha.

La unidad de medidor de velocidad y combustible está disponible en los tipos redondo o cuadrado. Compruebe el tipo de su unidad de medidor de velocidad y combustible para obtener información sobre su funcionamiento.

Cuando se enciende el interruptor principal, todos los indicadores se iluminan a modo de prueba. Al cabo de unos segundos, el indicador empieza a funcionar normalmente. Para obtener más información, consulte el manual de funcionamiento suministrado originalmente con el medidor.

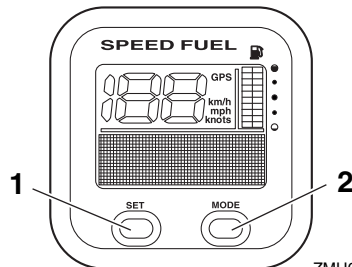

ZMU05432

1. Botón de ajuste
2. Botón de modo

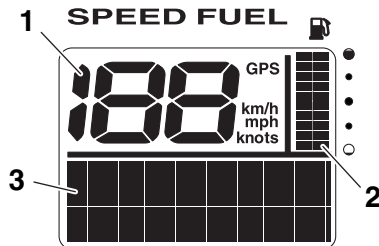

ZMU05433

1. Velocímetro
2. Medidor de combustible
3. Display multifunción

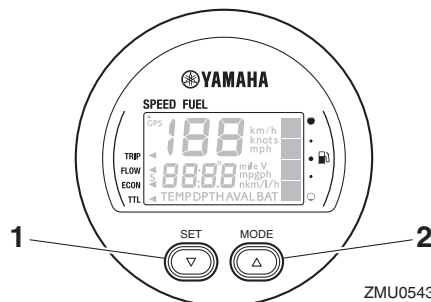

ZMU05434

1. Botón de ajuste

Instrumentos e indicadores

2. Botón de modo

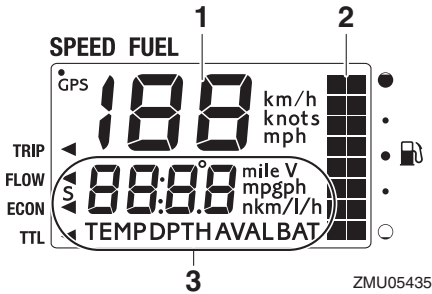

1. Velocímetro
2. Medidor de combustible
3. Display multifunción

SMU36242

Velocímetros multifunción 6Y8

El velocímetro muestra la velocidad del barco y realiza las funciones de medidor de combustible e indicador de tensión del sistema. El display deseado se selecciona mediante los botones “set” (ajuste) y “mode” (modo), como se indica en este apartado. Además, el velocímetro puede mostrar la unidad de medida deseada, como km/h, mph o nudos. Si está instalado el sensor de velocidad, la unidad puede mostrar también el indicador de singladura. Sin embargo, si no está instalado, puede mostrarse el indicador de singladura conectando un sensor opcional a la unidad. Además, si se conectan sensores opcionales a la unidad, también estarán disponibles las siguientes funciones: indicador de temperatura de la superficie del agua, indicador de profundidad y reloj. Si desea instalar sensores opcionales, póngase en contacto con su concesionario de Yamaha.

Cuando se enciende el interruptor principal, todos los indicadores se iluminan a modo de prueba. Al cabo de unos segundos, el indicador empieza a funcionar normalmente.

Para obtener más información, consulte el manual de funcionamiento suministrado originalmente con el medidor.

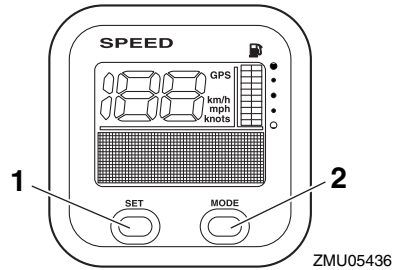

1. Botón de ajuste
2. Botón de modo

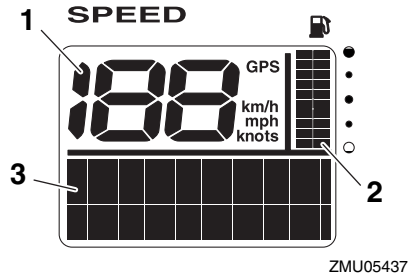

1. Velocímetro
2. Medidor de combustible
3. Display multifunción

SMU36251

Administradores del combustible multifunción 6Y8

El administrador del combustible realiza las funciones siguientes: medidor de flujo de combustible, indicador de consumo total, indicador de ahorro de combustible e indicador de combustible restante. El display deseado se selecciona mediante los botones “set” (ajustar) y “mode” (modo), como se indica en este apartado. Para obtener más información, consulte el manual de funcionamiento suministrado originalmente con el medidor.

Instrumentos e indicadores

Cuando se enciende el interruptor principal, todos los indicadores se iluminan a modo de prueba. Al cabo de unos segundos, el indicador empieza a funcionar normalmente. Para obtener más información, consulte el manual de funcionamiento suministrado originalmente con el medidor.

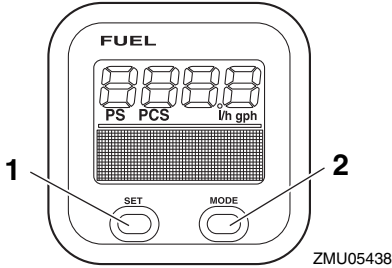

1. Botón de ajuste
2. Botón de modo

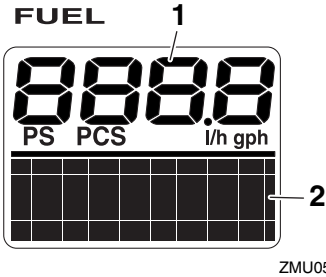

1. Medidor de flujo de combustible
2. Display multifunción

SMU26804

Sistema de aviso

SCM00092

PRECAUCIÓN

No siga haciendo funcionar el motor si se ha activado un dispositivo de aviso. Si el problema no se puede localizar y corregir, póngase en contacto con su concesionario de Yamaha.

SMU26828

Aviso de sobretemperatura

Este motor cuenta con un dispositivo de aviso de sobretemperatura. Si la temperatura del motor aumenta excesivamente, se activará el dispositivo de aviso.

- La velocidad del motor disminuirá automáticamente hasta 2000 r/min aproximadamente.
- El indicador de aviso de sobretemperatura se encenderá o parpadeará.

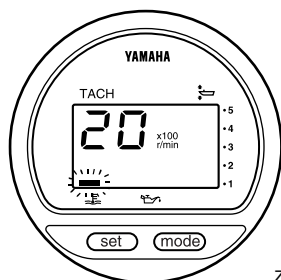

ZMU01757

- Sonará el zumbador.

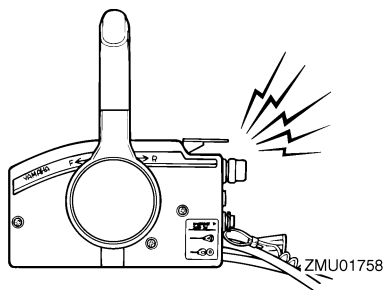

ZMU01758

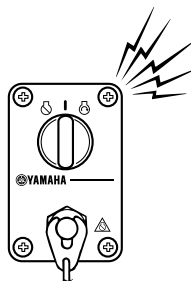

ZMU04583

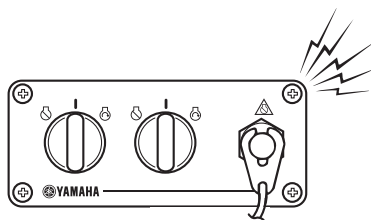

ZMU07859

Si se activa el sistema de aviso, pare el motor y compruebe si está obstruida la entrada del agua de refrigeración:

- Compruebe el ángulo de trimado para asegurarse de que la toma de agua de refrigeración quede sumergida.
- Compruebe si la entrada del agua de refrigeración está obstruida.

Usuarios de dobles motores:

Si se activa el sistema de aviso de sobretemperatura de un motor, el motor reducirá su velocidad. Para desactivar el aviso en el motor no afectado por la sobretemperatura, apague el interruptor principal del motor sobrecalentado. Si se ha activado el sistema de aviso, pare el motor y eleve el motor fuera-borda para comprobar si está obstruida la entrada de agua de refrigeración. Si sigue activándose el sistema de aviso, eleve el motor fueraborda y regrese a puerto.

Sistema de control del motor

SMU35026

Aviso de presión de aceite baja

Si la presión del aceite desciende hasta un nivel demasiado bajo, se activará el dispositivo de aviso.

- La velocidad del motor disminuirá automáticamente hasta 2000 r/min aproximadamente. El indicador de aviso de presión de aceite baja se iluminará o parpadeará.

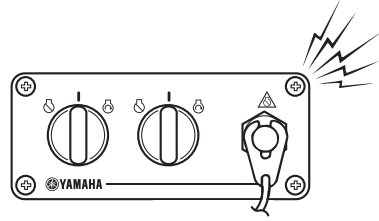

ZMU07859

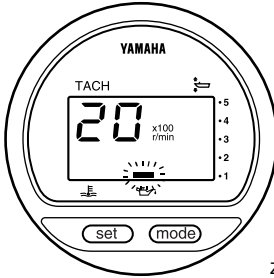

ZMU01828

- Sonará el zumbador.

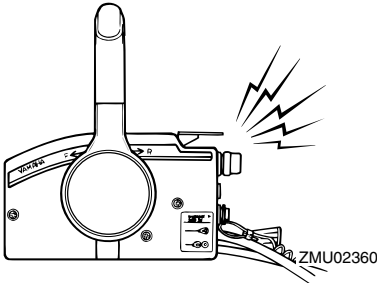

ZMU02360

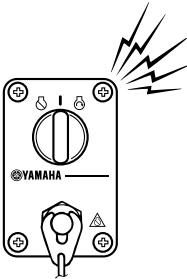

ZMU07012

Si se activa el sistema de aviso, pare el motor tan pronto como resulte seguro hacerlo. Compruebe el nivel de aceite y añada más cantidad en caso necesario. Si el nivel de aceite es el adecuado y el dispositivo de aviso no se desconecta, consulte a su concesionario Yamaha.

Usuarios de dos motores:

Si se activa el sistema de aviso de presión de aceite baja de un motor, se reducirá su velocidad y sonará el zumbador. Para desactivar el aviso en el motor no afectado por la presión de aceite baja, gire el interruptor principal del motor cuya presión de aceite es baja.

SMU43952

Aviso del separador de agua

El motor fueraborda está equipado con un sistema de aviso del separador de agua. Si el agua separada del combustible supera un volumen específico, se activará el sistema de aviso.

- El indicador de aviso del separador de agua del tacómetro multifunción 6Y8 se iluminará o parpadeará.

Sistema de control del motor

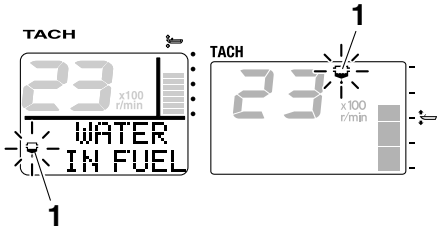

ZMU06963

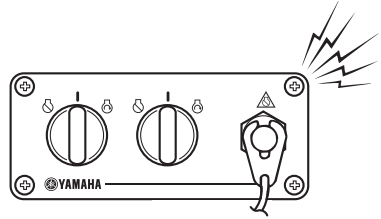

ZMU07859

1. Indicador de aviso del separador de agua

- El zumbador sonará de forma intermitente solo cuando la palanca de control remoto se encuentre en la posición de punto muerto.

Si el sistema de alerta se ha activado, detenga el motor y compruebe el filtro de combustible. Si se detecta agua en el combustible, consulte con un concesionario Yamaha.

SCM02341

PRECAUCIÓN

Pese a que el zumbador se detendrá cuando el motor se arranca y la palanca de control remoto se mueve a la posición adelante o atrás, no utilice el motor fueraborda. De lo contrario, podría producirse un daño grave en el motor.

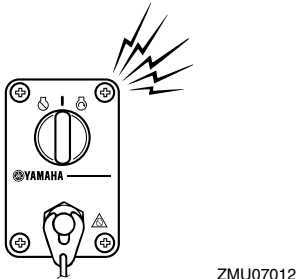
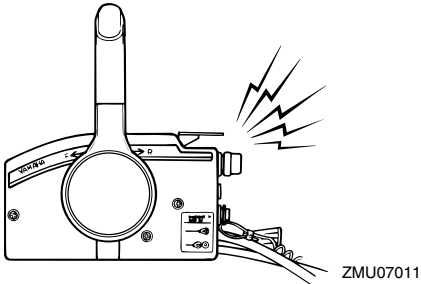

Instalación

SMU26903

Instalación

La información que incluida en esta sección se ofrece únicamente a modo de referencia. No es posible ofrecer instrucciones completas para cualquier combinación posible de barco y motor. El montaje correcto depende en parte de la experiencia y de la combinación específica de barco y motor.

SWM01591

ADVERTENCIA

- **La sobrecarga del barco podría dar por resultado una seria inestabilidad. No instale un motor fueraborda con una potencia superior a la máxima nominal indicada en la placa de capacidad del barco. Si el barco no tiene una placa de capacidad, consulte al fabricante del barco.**
- **El montaje incorrecto del motor fuera-borda podría dar lugar a condiciones peligrosas, como un manejo inadecuado, pérdida de control o peligro de incendio. En los modelos montados permanentemente, debe instalar el motor su concesionario o cualquier otra persona experimentada en el aparejo de barcos.**

SMU33482

Montaje del motor fueraborda

El motor fueraborda debe montarse de tal modo que la embarcación quede bien equilibrada. De lo contrario, la embarcación podría resultar difícil de gobernar. Para embarcaciones con un solo motor, monte el motor fueraborda en el eje longitudinal (línea de quilla) de la embarcación. Para embarcaciones con dos motores, móntelos equidistantes del eje longitudinal. Solicite a su concesionario de Yamaha o al fabricante de la embarcación más información sobre la manera

de determinar la posición de montaje correcta.

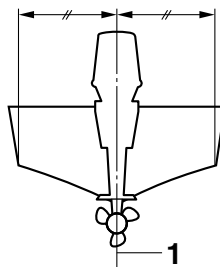

ZMU01760

1. Línea central (línea de quilla)

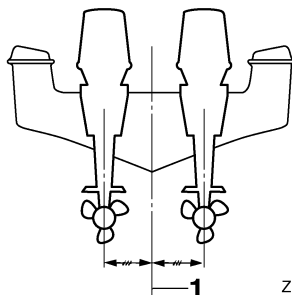

ZMU05141

1. Línea central (línea de quilla)

SMU26936

Altura del motor (fondo del barco)

La altura del motor fueraborda afecta a su eficacia y fiabilidad. Si se monta a una altura demasiado elevada, puede producirse una ventilación de la hélice, lo que reducirá la propulsión debido al deslizamiento excesivo de la hélice, y es posible que las entradas de agua del sistema de refrigeración no reciban el suministro de agua adecuado, lo que puede ocasionar una sobret temperatura del motor. Si el motor está demasiado bajo, la resistencia del agua (resistencia al avance) aumentará, lo que reducirá la eficacia y el rendimiento del motor.

En general, el motor fueraborda deberá montarse de tal forma que la placa anticavitación quede alineada con el fondo del barco. La

altura óptima del motor fueraborda depende de la combinación barco/motor y del uso deseado. Las pruebas de funcionamiento que se hagan a distintas alturas pueden facilitar la determinación de la altura óptima del motor. Para más información sobre la determinación de la altura correcta del motor, consulte a su concesionario Yamaha o al fabricante del barco.

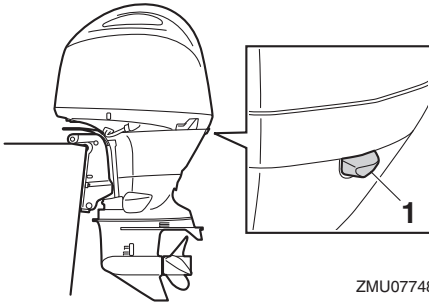

ZMU07748

1. Orificio de ralentí

SCM01635

PRECAUCIÓN

- **Asegúrese de que el orificio de ralentí permanece lo suficientemente alto como para evitar que el agua entre en el motor aunque la embarcación esté detenida con la carga máxima.**
- **Una altura inadecuada del motor o los obstáculos para el suave desplazamiento sobre el agua (como podrían ser el diseño o el estado del barco, o accesorios tales como escaleras o sondas del peto de popa) pueden crear un roción de agua en suspensión en el aire mientras se desplaza el barco. Si el motor fueraborda funciona continuamente en presencia de roción de agua en suspensión en el aire, podría penetrar suficiente agua en el motor a través de la abertura de admisión de aire de la capota superior y causar daños graves**

en el motor. Elimine la causa del roción de agua en suspensión en el aire.

Funcionamiento

SMU36382

Uso por primera vez

SMU40512

Añadir aceite de motor

El motor fueraborda se suministra de fábrica sin aceite del motor. Si su concesionario Yamaha no llenó el motor con aceite de motor, debe llenar el motor antes de arrancarlo. **PRECAUCIÓN: Asegúrese de que el motor esté lleno con aceite de motor antes de poner en marcha por primera vez el motor fueraborda. De lo contrario, el motor podría resultar gravemente dañado.** [SCM02241]

Después de llenar por primera vez el motor con aceite de motor, se debe quitar la siguiente etiqueta, que se coloca en el motor fueraborda cuando se suministra de fábrica. Para obtener más información sobre cómo comprobar el nivel de aceite, consulte la página 55.

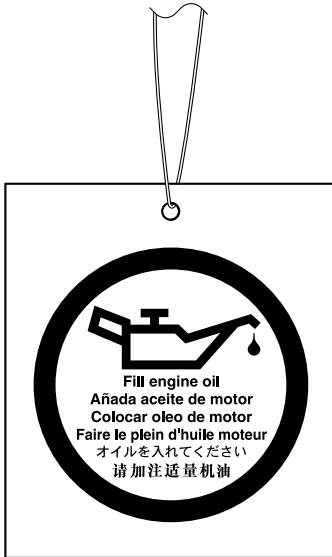

ZMU01710

SMU30175

Rodaje del motor

Su nuevo motor necesita un período de rodaje con el fin de que las superficies acopladas de las piezas móviles se desgasten de manera uniforme. Un rodaje correcto asegurará un buen rendimiento y una mayor vida útil del motor. **PRECAUCIÓN: Si no se sigue el procedimiento de rodaje, podría reducirse la vida útil del motor, e incluso podría sufrir graves daños.** [SCM00802]

SMU41223

Procedimiento para rodar el motor

Su nuevo motor requiere un periodo de rodaje de 10 horas de modo que las superficies de acoplamiento de las piezas móviles se desgasten de forma homogénea.

Opere el motor en el agua bajo carga (en marcha con la hélice instalada) durante 10 horas tal como se describe a continuación. Cuando frene el motor, evite una marcha al ralentí prolongada, agua inquieta y zonas muy concurridas.

1. Para la primera hora de funcionamiento: Opere el motor a distintas velocidades hasta 2000 r/min o, aproximadamente, con el acelerador a medio gas.
2. Para la segunda hora de funcionamiento:

Aumente la velocidad del motor hasta que la embarcación en posición de planeo (pero evite el funcionamiento con plena aceleración) y, a continuación, disminuya la aceleración al tiempo que mantiene la embarcación a una velocidad de planeo.

3. Para las 8 horas restantes de funcionamiento:

Opere el motor a cualquier velocidad. No obstante, evite el funcionamiento a plena aceleración durante más de 5 minutos.

- Después de las 10 primeras horas de funcionamiento:

Ponga a funcionar el motor con normalidad.

SMU36402

Conocer su embarcación

Todos los botes tienen características de manipulación únicas. Navegue con precaución mientras aprende el comportamiento de su embarcación en diferentes condiciones y con diferentes ángulos de trimado (consulte la página 65).

SMU36414

Comprobaciones antes de arrancar el motor

SWM01922

ADVERTENCIA

Si alguno de los elementos de las “Comprobaciones antes de arrancar el motor” no funciona correctamente, solicite que lo revisen y lo reparen antes de utilizar el motor fueraborda. De lo contrario podría producirse un accidente.

SCM00121

PRECAUCIÓN

No ponga en marcha el motor teniéndolo fuera del agua. Podría producirse sobretemperatura y dañarse seriamente el motor.

SMU36422

Nivel de combustible

Asegúrese de tener abundante combustible para su viaje. Una buena norma es utilizar 1/3 de su combustible para llegar al destino, 1/3 para volver y mantener 1/3 como reserva de emergencia. Con la embarcación nivelada en un remolque o en el agua, gire la llave hacia “ON” (activado) y compruebe el nivel de combustible. Para consultar las instrucciones de llenado, véase la página 58.

SMU40774

Retirada de la capota superior

Para las siguientes comprobaciones, retire la capota superior de la bandeja motor.

Para retirar la capota superior, tire de las palancas de bloqueo de la bandeja motor y eleve la capota superior.

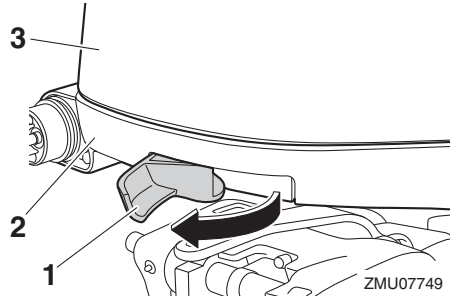

1. Cierre de la capota
2. Capota inferior
3. Capota superior

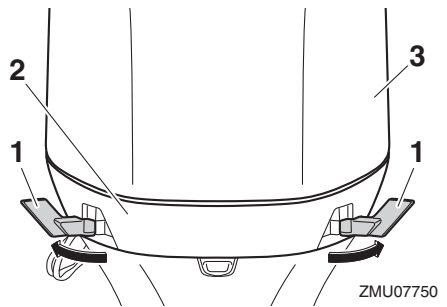

1. Cierre de la capota
2. Capota inferior
3. Capota superior

SMU36443

Sistema de combustible

SWM00061

ADVERTENCIA

La gasolina y sus vapores son muy inflamables y explosivos. Manténgase a dis-

Funcionamiento

tancia de chispas, cigarrillos, llamas u otras fuentes de encendido.

SWM00911

ADVERTENCIA

Las fugas de combustible pueden ser causa de incendio o explosión.

- Compruebe periódicamente si hay fugas de combustible.
- Si existen fugas de combustible, debe reparar el sistema de combustible un mecánico cualificado. Unas reparaciones incorrectas pueden hacer inseguro el funcionamiento del motor fueraborda.

SMU36452

Comprobar si existen fugas de combustible

- Revise la embarcación en busca de fugas de combustible o vapores de gasolina.
- Compruebe si hay fugas de gasolina en el sistema de combustible.
- Examine los tubos y el depósito de combustible en busca de grietas, dilataciones u otros daños.

SMU37323

Comprobación del filtro de gasolina

Compruebe que el filtro de combustible esté limpio y sin agua. Si se encuentra agua en el combustible, o si se encuentra una cantidad significativa de suciedad, será necesario que un concesionario Yamaha revise y limpie el depósito de combustible.

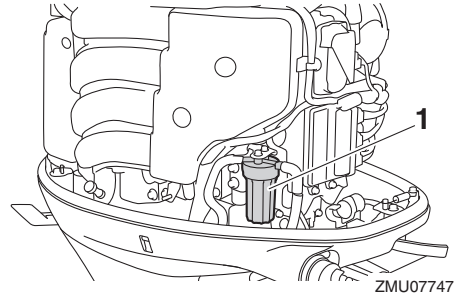

1. Filtro de gasolina

SMU40542

Controles

- Gire el volante completamente a puerto y estribor. Compruebe que el funcionamiento sea suave y sin impedimentos durante todo el movimiento, sin agarrotamientos ni excesiva holgura.
- Utilice la palanca de control remoto varias veces para comprobar que no vacilaciones en el recorrido. El funcionamiento debería ser suave durante todo el recorrido.
- Inspeccione si hay daños o están flojos el acelerador y las conexiones del cable del inversor.

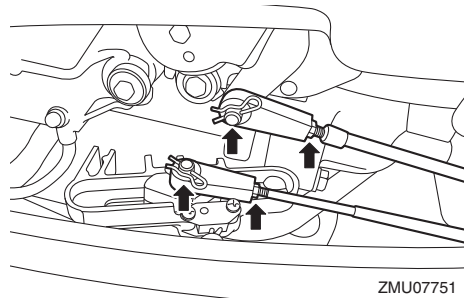

SMU40363

Cable de parada del motor (acollador)

Compruebe el cable de parada del motor y el seguro en busca de daños tales como cortes, roturas y desgaste.

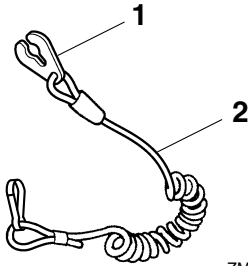

ZMU06873

1. Seguro
2. Cable de hombre al agua (piola)

SMU40994

Aceite de motor

1. Ponga el motor fueraborda en posición vertical (no inclinado). **PRECAUCIÓN: Si el motor fueraborda no está nivelado, es posible que el nivel indicado en la sonda de aceite no sea exacto.**

[SCM01862]

2. Extraer la varilla de aceite y limpiarla con un trapo.

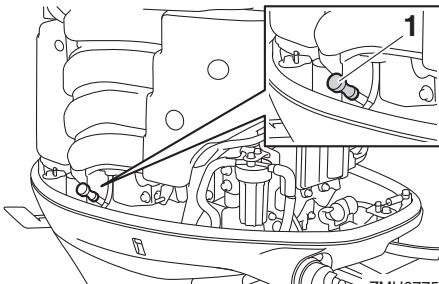

ZMU07752

1. Sonda de nivel
3. Introduzca la varilla de aceite completamente y vuélvala a sacar.
4. Compruebe que el nivel de aceite de la sonda de aceite está entre las marcas superior e inferior. Si el nivel de aceite no tiene el nivel adecuado o si presenta un aspecto lechoso o sucio, consulte a su concesionario Yamaha.

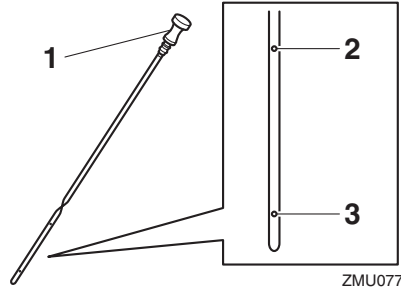

ZMU07753

1. Sonda de nivel
2. Marca superior
3. Marca inferior

SMU40412

Motor fueraborda

- Compruebe que el motor fueraborda esté correctamente montado y compruebe si los pernos de montaje del motor fueraborda están flojos.
- Compruebe de la hélice en busca de daños.
- Compruebe el motor en busca de fugas de aceite.

SMU36494

Dispositivo de descarga de agua

- Compruebe que el conector de manguera de jardín del dispositivo de descarga de agua esté firmemente atornillado en la bandeja motor.
- PRECAUCIÓN: Si el conector de manguera de jardín no está correctamente conectado, el agua de refrigeración puede escaparse y el motor puede sobrecalentarse durante el funcionamiento.** [SCM01802]

Funcionamiento

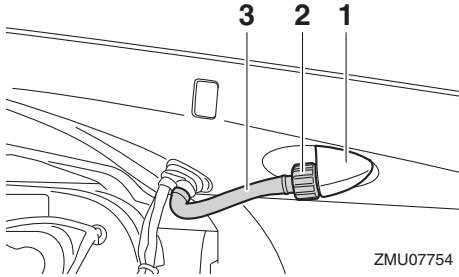

ZMU07754

1. Racor
2. Conector manguera de jardín
3. Dispositivo de lavado

SMU40752

Instalación de la capota superior

1. Compruebe el obturador de goma en busca de daños. Si el obturador de goma está dañado llévalo a reparar a un concesionario Yamaha.

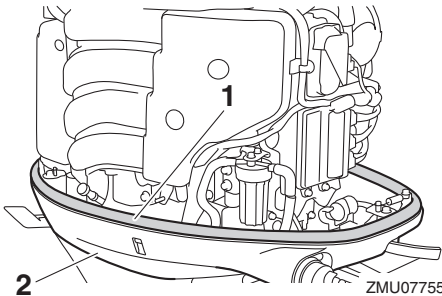

ZMU07755

1. Obturador de goma
2. Capota inferior
2. Compruebe que el obturador de goma esté asentado por toda la bandeja motor.
3. Compruebe que todas las palancas de bloqueo de la bandeja motor estén hacia adelante.
4. Alinee las 3 protrusiones en la capota superior con los correspondientes soportes en la bandeja motor y a continuación coloque la capota superior sobre la bandeja motor.

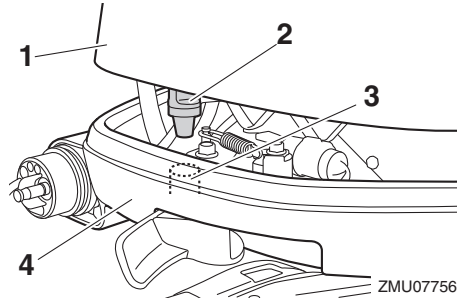

ZMU07756

1. Capota superior
2. Protrusión
3. Soporte
4. Capota inferior

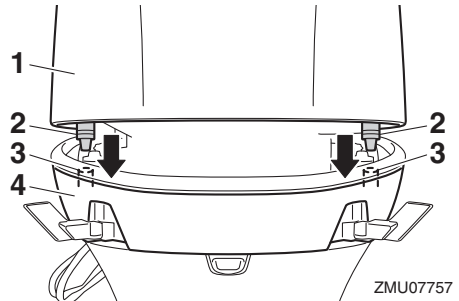

ZMU07757

1. Capota superior
2. Protrusión
3. Soporte
4. Capota inferior
5. Empuje las palancas de bloqueo de la bandeja motor hacia adentro para asegurar la capota superior.

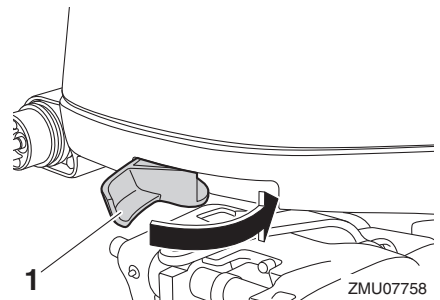

ZMU07758

1. Cierre de la capota

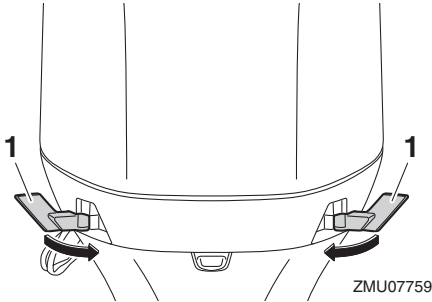

1. Cierre de la capota
6. Compruebe la fijación de la capota superior presionándola con ambas manos. **PRECAUCIÓN:** Si la capota superior no está instalada correctamente puede entrar agua en ella y dañar el motor o la capota superior puede salir despedida a altas velocidades. [SCM02371]

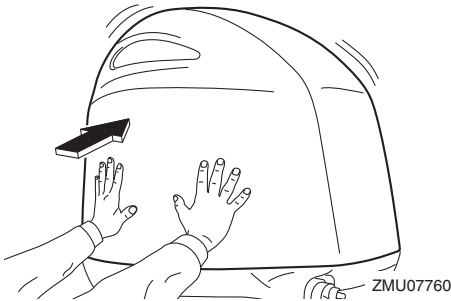

SMU2915A

Comprobación del sistema de potencia de compensación e inclinación

SWM01931

ADVERTENCIA

- No se coloque nunca debajo de la cola mientras esté inclinado, aunque el soporte del motor elevado esté bloqueado. Podría sufrir graves lesiones si el motor fueraborda bajara accidentalmente.
- Alguna parte del cuerpo podría quedar aplastada entre el motor y el soporte de fijación al trimar o inclinar el motor.

- Compruebe que no haya ninguna persona cerca del motor fueraborda antes de realizar esta comprobación.

1. Compruebe la unidad de potencia de compensación e inclinación en busca de cualquier síntoma de fuga.
2. Accione cada uno de los interruptores de elevación y trimado del motor en el control remoto y en la bandeja motor para comprobar el funcionamiento de todos los interruptores.
3. Incline el motor fueraborda hacia arriba y compruebe que el vástago de inclinación y los vástagos de compensación estén completamente extendidos.

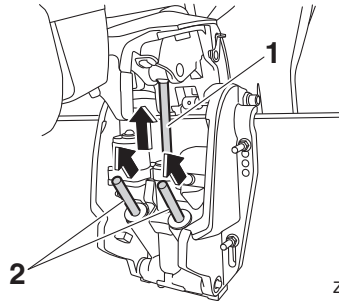

1. Vástago de elevación
2. Varilla de trimado
4. Utilice la palanca de soporte para bloquear el motor en la posición de arriba. Accione el interruptor de inclinación hacia abajo brevemente de modo que el motor esté soportado por la palanca de soporte de inclinación.

Funcionamiento

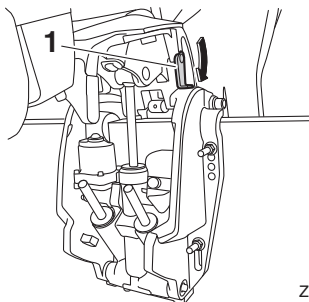

ZMU07763

1. Soporte del motor elevado
5. Compruebe que el vástago de inclinación y los vástagos de compensación no presenten corrosión u otros defectos.
6. Active el interruptor de inclinación hacia abajo hasta que los vástagos de compensación se hayan retraído completamente en los cilindros.

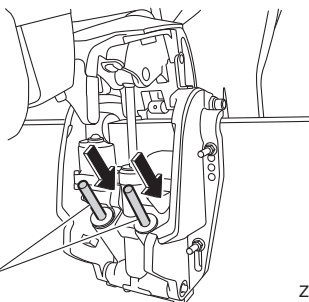

ZMU07764

1. Varilla de trimado
7. Active el interruptor de compensación hacia arriba hasta que el vástago de inclinación esté completamente extendido. Desbloquee la palanca de soporte de inclinación.

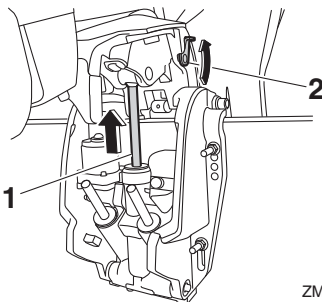

ZMU07765

1. Vástago de elevación
2. Soporte del motor elevado
8. Incline el motor fueraborda hacia abajo. Compruebe que el vástago de inclinación y los vástagos de compensación se muevan con suavidad.

SMU36583

Batería

Compruebe que la batería esté en buen estado y completamente cargada. Compruebe que las conexiones de la batería estén limpias, bien sujetas y cubiertas con tapas aislantes. Las conexiones eléctricas de la batería y los cables deben estar limpios y conectados correctamente, ya que de lo contrario la batería no podrá arrancar el motor. Consulte las instrucciones del fabricante de la batería para las comprobaciones de su batería en particular.

SMU30027

Llenado de combustible

SWM01831

ADVERTENCIA

- La gasolina y sus vapores son muy inflamables y explosivos. Al repostar, siga siempre este procedimiento para reducir el riesgo de incendio y de explosión.
- La gasolina es tóxica y puede causar lesiones o incluso la muerte. La gasolina debe manejarse con cuidado. No extraiga nunca la gasolina succionando

con la boca. Si traga algo de gasolina o inhala vapor de gasolina, o si la gasolina entra en contacto con sus ojos, acuda de inmediato a un médico. Si la gasolina se derrama en la piel, lávela con agua y jabón. Si la gasolina se derrama en la ropa, cámbiese de ropa.

1. Asegúrese de que el motor se encuentra parado.
2. Asegúrese de que el barco está en una zona exterior bien ventilada, ya sea atracado de forma segura o en el remolque.
3. Compruebe que no haya nadie a bordo.
4. No fume y manténgase alejado de chispas, llamas, descargas de electricidad estática u otras fuentes de encendido.
5. Si utiliza un depósito móvil para almacenar y administrar combustible, utilice únicamente un contenedor de GASOLINA aprobado localmente.
6. Toque con el pico de combustible la abertura o embocadura del tapón de llenado para evitar chispas electrostáticas.
7. Llene el depósito de combustible, pero no lo llene demasiado.
¡ADVERTENCIA! No sobrellenar. De lo contrario, el combustible puede expandirse y rebosar si la temperatura aumenta. [SWM02611]
8. Apriete bien el tapón del depósito de combustible.
9. Limpie inmediatamente la gasolina derramada con trapos secos. Deshágase de los trapos del modo adecuado de acuerdo con la normativa o legislación vigente.

SMU40252

Funcionamiento del motor

SWM02601



ADVERTENCIA

Este producto emite gases de escape que contienen monóxido de carbono, un gas incoloro, inodoro que puede causar daños en el cerebro o la muerte cuando se inhala. Algunos de los síntomas son náuseas, mareo y somnolencia. Mantenga las zonas de la cabina de mando y de la cabina bien ventiladas. Evite bloquear las salidas de escape.

SMU31814

Transporte de combustible

1. Si hay un conector de gasolina o una válvula de combustible en la embarcación, conecte firmemente el tubo de combustible a la unión o abra la válvula del combustible.
2. Presione el cebador, con la flecha apuntando hacia arriba, hasta que sienta que se ha asentado.

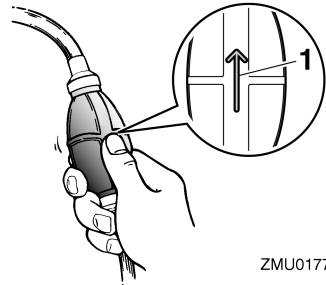

ZMU01770

1. Flecha

SMU27495

Arranque del motor

SWM01601



ADVERTENCIA

Antes de arrancar el motor, asegúrese de que el barco está bien amarrado y que puede gobernarlo evitando cualquier

Funcionamiento

obstáculo. Compruebe que no hay bañistas en las proximidades.

SMU42422

Modelos de arranque eléctrico y con control remoto

SWM01842

⚠ ADVERTENCIA

- **No conectar el cable de hombre al agua puede ocasionar la pérdida de la embarcación si el operario cae al agua. Fije el cable de hombre al agua a un lugar seguro de su ropa, o a su brazo o pierna mientras está en funcionamiento el barco. No fije el cable a ropa que pudiera romperse y desprenderse. No pase el cable por lugares en los que podría quedar enredado, lo que impediría su funcionamiento.**
- **Evite tirar del cable accidentalmente durante el funcionamiento normal. La pérdida de potencia del motor implica la pérdida de la mayor parte del control de dirección. Asimismo, sin potencia de motor, la embarcación podría perder velocidad rápidamente. Esto ocasionaría que las personas y los objetos que se encontraran en la embarcación fueran impulsados hacia delante.**

1. Si se selecciona el modo de bloqueo del Yamaha Security System, utilice el transmisor de control remoto para seleccionar el modo de desbloqueo. Sonarán dos pitidos breves al desbloquear el Yamaha Security System. Si desea más información, consulte la página 24.

NOTA:

- Si no sabe cuál es el modo de seguridad ajustado, pulse el botón de bloqueo o desbloqueo para reiniciar el sistema de seguridad.

- El rango de transmisión de señal del transmisor de control remoto varía en función de la posición de montaje del receptor. Para utilizar el Yamaha Security System correctamente, utilice el transmisor lo más cerca posible del receptor.
 - Si el Yamaha Security System no funciona correctamente, repita el procedimiento de activación una vez más.
2. Ponga la palanca de control remoto en "N" (punto muerto).

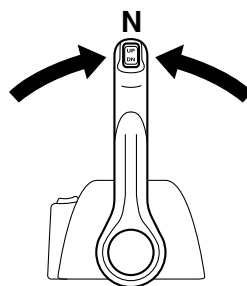
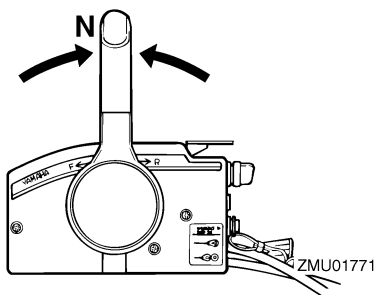

NOTA:

El dispositivo de protección contra arranque con marcha puesta impide que el motor se ponga en marcha excepto cuando está en punto muerto.

3. Fije el cable de hombre al agua a un lugar seguro de su ropa, o a un brazo o una pierna. A continuación, instale el seguro del otro extremo del cable en el interruptor de hombre al agua.

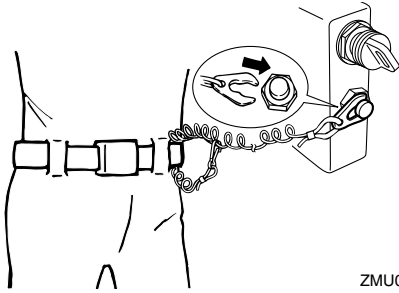

ZMU06983

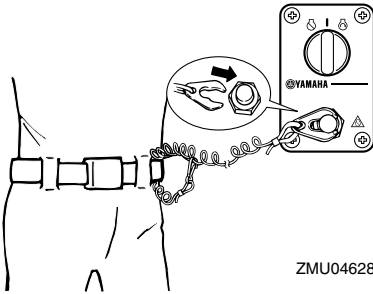

ZMU04628

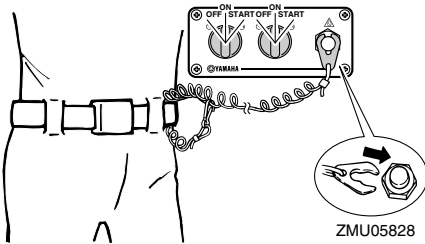

ZMU05828

4. Gire el interruptor principal a la posición "ON" (activado).

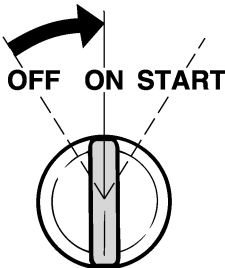

ZMU01773

NOTA:

Usuarios de dobles motores: Cuando se enciende el interruptor principal, el zumbador suena durante unos segundos y se detiene automáticamente. El zumbador también suena si se cala uno de los motores.

5. Gire el interruptor principal a la posición "START" (arranque) y manténgalo en esa posición durante un máximo de 5 segundos.

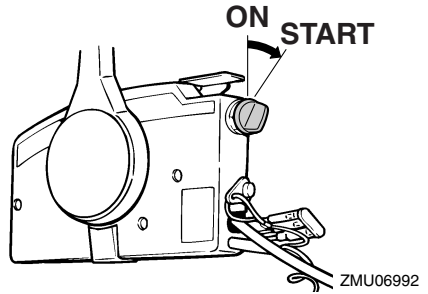

ZMU06992

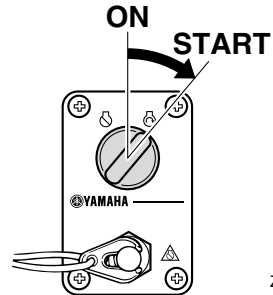

ZMU06928

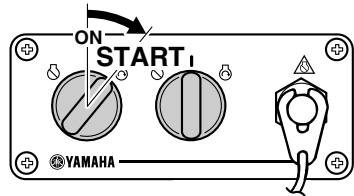

ZMU05830

6. En cuanto haya arrancado el motor, suelte el interruptor principal para que

Funcionamiento

vuelva a la posición “ON” (activado). **PRECAUCIÓN:** No ponga nunca el interruptor principal en “START” (arranque) teniendo en funcionamiento el motor. No mantenga en funcionamiento el motor de arranque durante más de 5 segundos. Si el motor de arranque trabaja continuamente durante más de 5 segundos, la batería se descargará rápidamente, haciendo imposible arrancar el motor. El motor de arranque puede también dañarse. Si el motor no arrancase después de intentarlo durante 5 segundos, vuelva a poner el interruptor principal en “ON” (activado), espere 10 segundos y vuelva a intentar el arranque.

[SCM00193]

SMU36511

Comprobaciones después de arrancar el motor

SMU41361

Agua de refrigeración

Compruebe que salga un flujo de agua constante del chivato de agua de refrigeración. Un flujo continuo de agua del chivato de agua de refrigeración indica que la bomba de agua está bombeando agua a través de los conductos de agua de refrigeración.

NOTA:

Cuando se arranca el motor puede producirse un ligero retardo antes de que el agua fluya desde el chivato de agua de refrigeración.

SCM02251

PRECAUCIÓN

Si no sale agua del chivato de agua de refrigeración en todo momento mientras el motor está en marcha podría producirse un sobrecalentamiento y daños graves. Detenga el motor y compruebe si la entrada de agua de refrigeración en la car-

casa inferior o el chivato de agua de refrigeración están bloqueados. Consulte con su concesionario Yamaha si el problema no puede localizarse y corregirse.

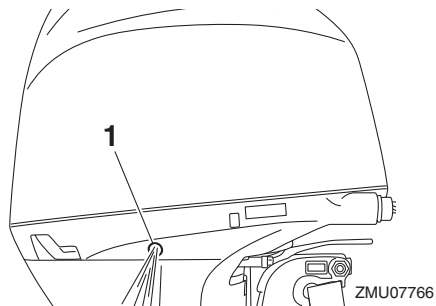

1. Chivato del agua de refrigeración

SMU27671

Calentamiento del motor

SMU41233

Procedimiento para calentar el motor

1. Después de arrancar el motor, caliente el motor hasta que la velocidad del motor se establezca al ralentí para un máximo rendimiento de funcionamiento y aceleración. **PRECAUCIÓN: No hacerlo reducirá la vida del motor.** [SCM04550]
2. Compruebe que el indicador de alerta de baja presión de aceite permanezca apagado. **PRECAUCIÓN: Si el indicador de alerta de presión baja de aceite parpadea una vez arrancado el motor, detenga el motor. De lo contrario, podría producirse un daño grave en el motor. Consulte con su concesionario Yamaha.** [SCM02381]

SMU36532

Comprobaciones después del calentamiento del motor

SMU36542

Cambio

Cuando la embarcación esté firmemente amarrada y sin accionar el acelerador, confirme que el motor cambie suavemente a

marcha adelante y marcha atrás, y nuevamente a punto muerto.

SMU40461

Interruptores de parada

Realice el siguiente procedimiento para comprobar que el interruptor principal y el interruptor de parada del motor funcionen correctamente.

- Compruebe que el motor se detenga cuando el interruptor principal se gira a la posición "OFF" (desactivado).
- Compruebe que el motor se pare al extraer el seguro del interruptor de parada del motor.
- Compruebe que el motor no pueda arrancarse con el seguro extraído del interruptor de parada del motor.

SMU31734

Cambio de marcha

SWM00181

ADVERTENCIA

Antes de cambiar de marcha, asegúrese de que no hay bañistas ni obstáculos en el agua en las proximidades.

SCM01611

PRECAUCIÓN

Caliente el motor antes de engranar la marcha. La velocidad de ralentí podrá ser superior a la normal hasta que se haya calentado el motor. La velocidad de ralentí alta podrá impedir que vuelva a cambiar a punto muerto. Si esto ocurriese, pare el motor, cambie a punto muerto y, a continuación, vuelva a arrancarlo y deje que se caliente.

Para cambiar de punto muerto a una marcha

1. Lleve hacia arriba el gatillo de bloqueo en punto muerto (si está instalado).

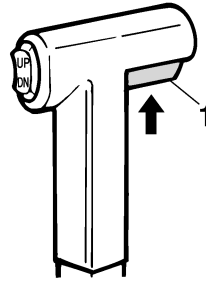

ZMU01727

1. Gatillo de bloqueo en punto muerto
2. Mueva la palanca del control remoto firmemente hacia adelante (para el piñón de avance) o hacia atrás (para el engranaje de marcha atrás) 35° aproximadamente (se nota un punto de detención).

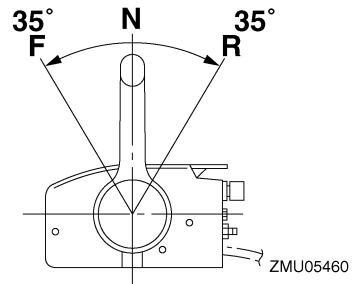

ZMU05460

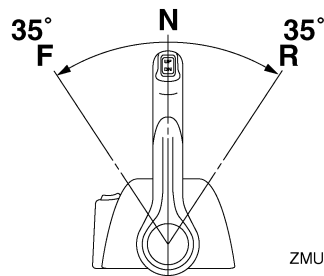

ZMU05461

Para cambiar de una marcha (avance/marcha atrás) a punto muerto

1. Cierre el acelerador hasta que el motor funcione a velocidad de ralentí.

Funcionamiento

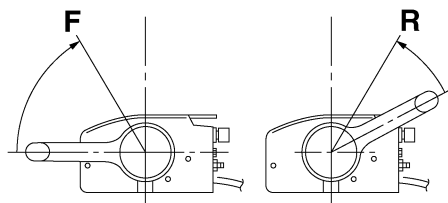

ZMU05462

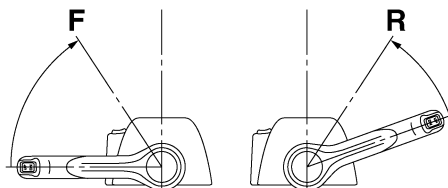

ZMU05463

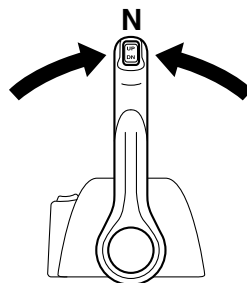

ZMU04588

SMU31743

Parada del barco

SWM01511

ADVERTENCIA

- No utilice la función de marcha atrás para desacelerar o detener la embarcación ya que ello podría hacer que perdiese el control, saliese proyectado o chocase contra el volante u otras partes de la embarcación. Ello podría aumentar el riesgo de lesiones graves. También podría dañar el mecanismo de cambio.
- No cambie a marcha atrás mientras viaja a velocidades de planeo. Podría producirse una pérdida de control, la inundación de la embarcación o daños a la embarcación.

2. Una vez que el motor funcione a velocidad de ralentí con una marcha engranada, mueva la palanca del control remoto firmemente a la posición de punto muerto.

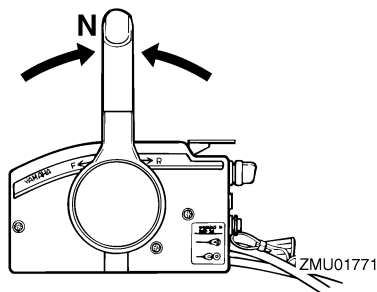

ZMU01771

El barco no está equipado con un sistema de frenado independiente. Se para debido a la resistencia del agua después de mover el acelerador a la posición de velocidad de ralentí. La distancia de parada varía en función del peso bruto, las condiciones de la superficie del agua y la dirección del viento.

SMU27822

Parada del motor

Antes de parar el motor, deje primero que éste se enfríe durante unos minutos a baja velocidad o a velocidad de ralentí. No se recomienda parar el motor inmediatamente

después de un funcionamiento a alta velocidad.

SMU44391

Procedimiento

1. Gire el interruptor principal a la posición "OFF" (desactivado).

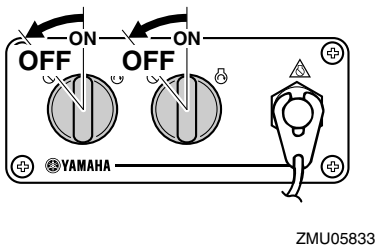
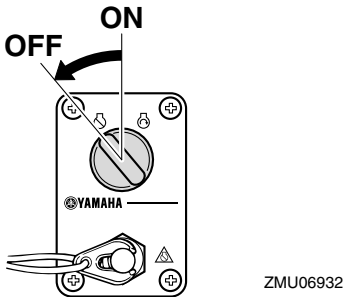
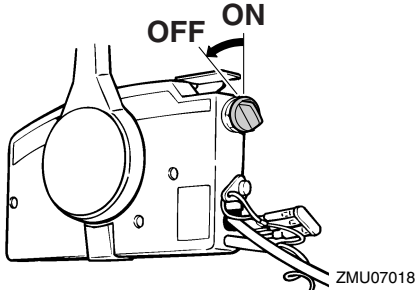

2. Quite la llave si se deja desatendido el barco.
3. Cuando deje su embarcación, fije el Yamaha Security System en el modo bloqueado pulsando el botón de bloqueo en el transmisor del control remoto. Un

pitido breve sonará una vez cuando se bloquea el sistema de seguridad. El modo de bloqueo está seleccionado únicamente cuando el interruptor principal se encuentra en la posición "OFF" (apagado). Para más información, véase la página 24. **¡ADVERTENCIA! No ajuste el Yamaha Security System en el modo de bloqueo cuando detenga el motor costa afuera.** [SWM02151]

NOTA:

El motor también se puede parar tirando del cable y retirando el seguro del interruptor de hombre al agua, y girando a continuación el interruptor principal a la posición "OFF" (desactivado).

SMU27865

Trimado del motor fueraborda

SWM00741

ADVERTENCIA

El excesivo trimado para las condiciones de trabajo (sea máximo o mínimo) puede ser causa de inestabilidad del barco y hacer más difícil su gobierno. Esto aumenta la posibilidad de accidente. Si el barco empieza a ser inestable o difícil de gobernar, aminore la velocidad y/o reajuste el ángulo de trimado.

El ángulo de trimado del motor fueraborda contribuye a determinar la posición de la proa del barco en el agua. El ángulo de trimado correcto mejora el rendimiento y ahorro de combustible mientras se reduce la fatiga del motor. El ángulo de trimado correcto depende de la combinación de barco, motor y hélice. El trimado correcto también se ve afectado por variables como la carga del barco, las condiciones de la mar y la velocidad de marcha.

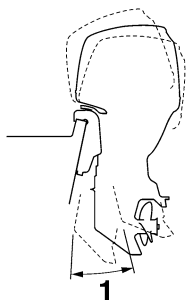

ZMU05170

1. Ángulo de trimado de funcionamiento

SMU27889

Ajuste del ángulo de trimado (elevación y trimado del motor)

SWM00754

ADVERTENCIA

- Asegúrese de que no haya nadie cerca del motor fueraborda cuando ajuste el ángulo de asiento. Las extremidades pueden resultar aplastadas entre el motor y el soporte de fijación cuando el motor es compensado o inclinado.
- Tenga precaución al intentar una posición de asiento por primera vez. Aumente la velocidad gradualmente y vigile cualquier síntoma de inestabilidad o problema de control. Un ángulo de asiento inadecuado puede provocar la pérdida de control.
- Si está equipado con interruptor de potencia de compensación e inclinación situado en la bandeja motor, utilice el interruptor únicamente cuando la embarcación esté completamente detenida con el motor parado. No ajuste el ángulo de asiento con este interruptor mientras la embarcación se mueve.

Ajuste el ángulo de trimado del motor fuera-borda con el interruptor de elevación y trimado del motor.

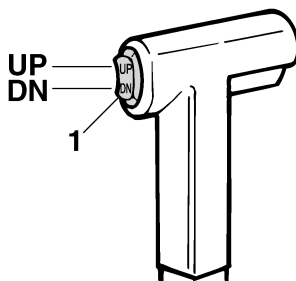

ZMU01781

1. Interruptor de elevación y trimado del motor

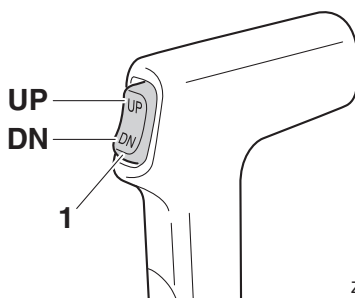

ZMU07849

1. Interruptor de elevación y trimado del motor

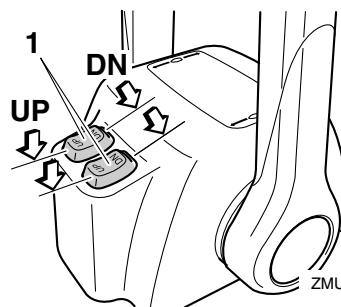

ZMU04601

1. Interruptor de elevación y trimado del motor
Para elevar la proa (apopado), pulse el interruptor "UP" (hacia arriba).
Para bajar la proa (aproado), pulse el interruptor "DN" (hacia abajo).
Haga pruebas con el trimado ajustado en distintos ángulos para determinar la posición

más idónea para su barco y las condiciones de funcionamiento.

SMU27913

Ajuste del trimado del barco

Cuando el barco está en el plano, el apopado da por resultado menos resistencia al avance y mayor estabilidad y rendimiento. Esto ocurre generalmente cuando la línea de quilla del barco está elevada aproximadamente entre 3 y 5 grados. Cuando el barco está apopado, puede tener más tendencia cuando se gobierna a desplazarse de uno a otro lado. Esto se compensa con la propia dirección. Cuando la proa del barco está baja, es más fácil acelerar desde una posición de arranque hasta quedar en el plano.

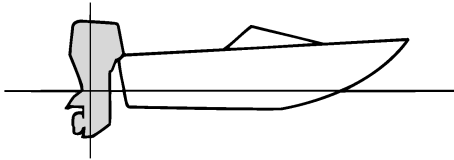

ZMU01784

Apopado

Un excesivo apopado hace que la proa del barco se eleve demasiado en el agua. Esta acción produce una reducción del rendimiento y del ahorro de combustible, porque el casco del barco va empujando el agua y, por tanto, la resistencia del aire es mayor. Un excesivo apopado puede hacer también que la hélice provoque un fenómeno de ventilación, con lo que se reduce aún más el rendimiento, y el barco puede oscilar entre el "apropado-apopado" (saltos en el agua), acción que podría provocar el lanzamiento por la borda del operador y de los pasajeros.

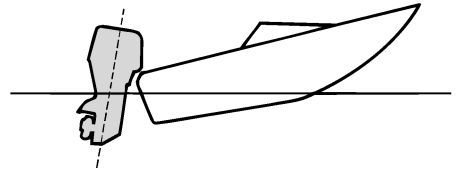

ZMU01785

Aproado

Un excesivo aproado hace que el barco "are" el agua, reduciendo el ahorro de combustible y haciendo más difícil aumentar la velocidad. Cuando se opera con un excesivo aproado a altas velocidades, el barco pierde también estabilidad. La resistencia a la proa aumenta mucho, lo que eleva el peligro de "gobierno con la proa", y hace difícil y peligrosa la operación.

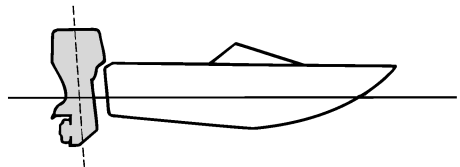

ZMU01786

NOTA:

Según el tipo de barco, el ángulo de trimado del motor fueraborda puede tener poco efecto sobre el trimado del barco cuando navega.

SMU27948

Inclinación del motor hacia arriba y hacia abajo

Si el motor va a permanecer parado durante algún tiempo o si la embarcación está amarrada en aguas poco profundas, debería inclinarse hacia arriba para proteger la hélice y la caja inferior contra posibles colisiones, y

Funcionamiento

también para reducir la corrosión provocada por la sal.

SWM01544

ADVERTENCIA

Cerciórese de que todas las personas están alejadas del motor fueraborda durante su elevación y bajada. Alguna parte del cuerpo podría quedar aplastada entre el motor fueraborda y el soporte de fijación al trimar o inclinar el motor.

SCM00993

PRECAUCIÓN

- Antes de elevar el motor fueraborda, siga el procedimiento del apartado “Parada del motor” en este capítulo. No eleve nunca el motor fueraborda si está en funcionamiento. Podría producirse grave daño por sobretensión.
- Para evitar que se congelen los conductos del agua de refrigeración cuando la temperatura ambiente es de 5°C (41°F) o menos, eleve el motor fueraborda después de estar parado 30 segundos o más.

SMU42683

Procedimiento de elevación

1. Coloque la palanca de control remoto/palanca de cambio de marcha en punto muerto.

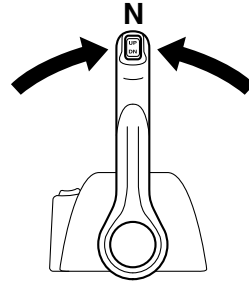
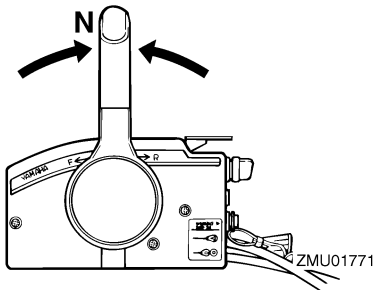

2. Pulse el interruptor de elevación y trima-do del motor “UP” (hacia arriba) hasta que el motor fueraborda quede completamente elevado.

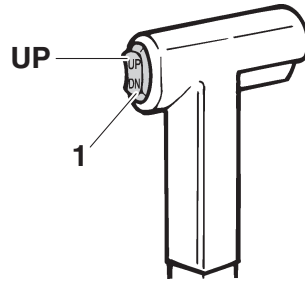

1. Interruptor de elevación y trimado del motor

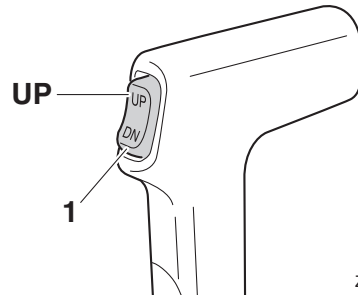

1. Interruptor de elevación y trimado del motor

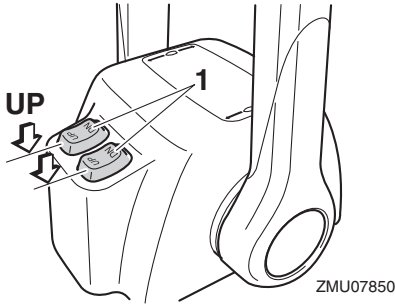

1. Interruptor de elevación y trimado del motor

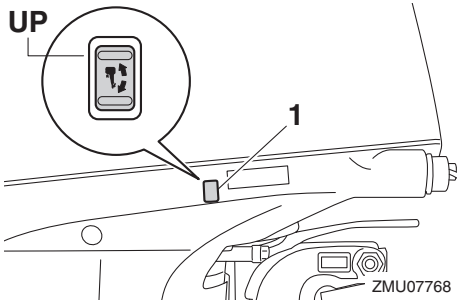

1. Interruptor de elevación y trimado del motor

3. Tire del soporte del motor elevado hacia usted para sujetar el motor. **¡ADVERTENCIA! Después de elevar el motor fueraborda, cerciése de que lo sujeta con la varilla de soporte del motor elevado o con el soporte del motor elevado. De lo contrario, el motor fueraborda podría caer repentinamente si el aceite de la unidad de elevación y trimado del motor o de la unidad de elevación del motor perdiera presión.** [SWM00263] **PRECAUCIÓN:** No utilice el soporte del motor elevado o la varilla de soporte del motor elevado cuando remolque la embarcación. El motor fueraborda podría soltarse del soporte y caer. Si el motor no se puede remolcar en la posición de funcionamiento normal, utilice un dispositivo de soporte adicional para fijarlo en

la posición de elevación. Para obtener más información, consulte la página 73. [SCM01642]

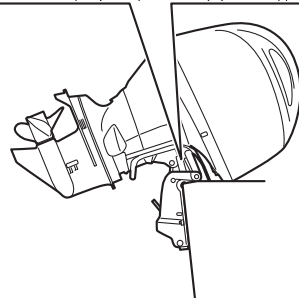
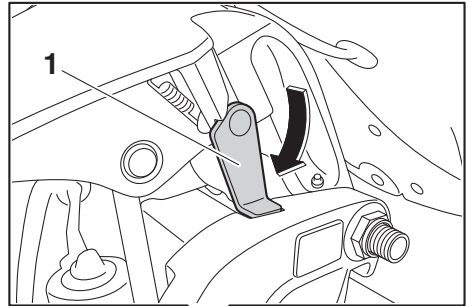

ZMU07744

1. Soporte del motor elevado
4. Una vez que el motor fueraborda esté apoyado en el soporte del motor elevado, pulse el interruptor de elevación y trimado del motor "DN" (hacia abajo) para plegar las varillas de trimado. **PRECAUCIÓN:** Asegúrese de retraer completamente las varillas de trimado durante el amarre. Esto protege las varillas contra la adherencia marina y la corrosión que podrían dañar el mecanismo de elevación y trimado del motor. [SCM00253]

Funcionamiento

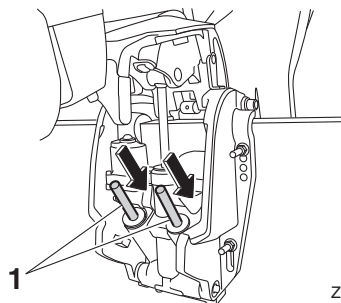

ZMU07764

1. Varilla de trimado

SMU42702

Procedimiento para inclinación hacia abajo

1. Empuje el interruptor de elevación y trimado del motor "UP" (hacia arriba) hasta que el motor fueraborda quede apoyado en el vástago de elevación y el soporte del motor elevado quede libre.
2. Suelte el soporte del motor elevado.

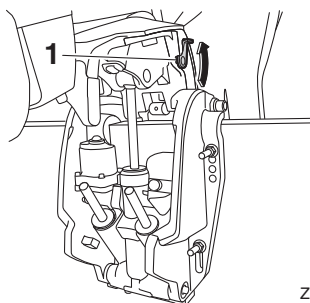

ZMU07770

1. Soporte del motor elevado
3. Empuje el interruptor de elevación y trimado del motor "DN" (hacia abajo) para bajar el motor fueraborda a la posición deseada.

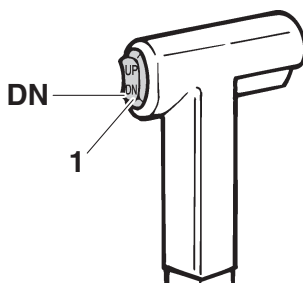

ZMU07851

1. Interruptor de elevación y trimado del motor

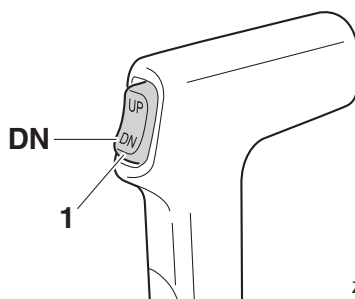

ZMU07852

1. Interruptor de elevación y trimado del motor

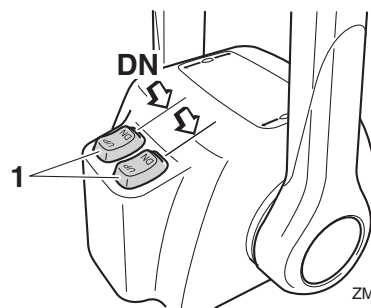

ZMU07853

1. Interruptor de elevación y trimado del motor

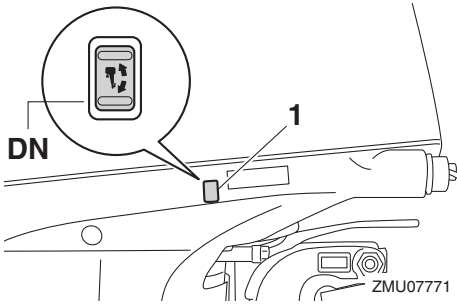

1. Interruptor de elevación y trimado del motor

SMU28063

Aguas poco profundas

SMU40702

Navegación en aguas poco profundas

El motor fueraborda puede inclinarse parcialmente hacia arriba para permitir el funcionamiento en aguas poco profundas.

SCM02361

PRECAUCIÓN

No incline el motor fueraborda hacia arriba de modo que la entrada de agua de refrigeración en la unidad inferior se encuentre por encima de la superficie del agua cuando lo ajuste para y navegue en aguas poco profundas. De lo contrario podrían producirse graves daños por sobrecalentamiento.

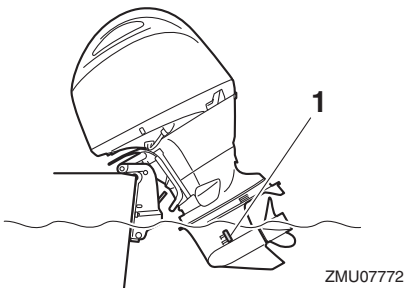

1. Entrada del agua de refrigeración

SMU32923

Procedimiento para modelos con elevación y trimado del motor

1. Coloque la palanca de control remoto/palanca de cambio de marcha en punto muerto.

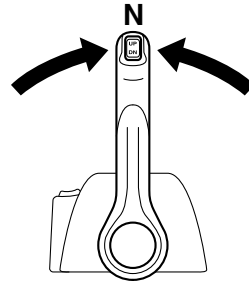

2. Eleve el motor fueraborda ligeramente hasta la posición deseada mediante el interruptor de elevación y trimado del motor. **¡ADVERTENCIA! Si se utiliza el interruptor de elevación y trimado de la bandeja motor con el barco en movimiento, podría aumentar el riesgo de caer por la borda, además de distraer al operador y elevar el riesgo de colisión con otro barco o un obstáculo.** [SWM01851]
3. Para volver a colocar el motor fueraborda en la posición de funcionamiento normal, pulse el interruptor de elevación y trimado del motor y baje lentamente el motor fueraborda.

SMU41371

Funcionamiento en otras condiciones

Funcionamiento en agua salada

Tras el funcionamiento en agua salada, agua salobre, o agua con alto contenido de otros minerales, lave el sistema de refrigeración con agua dulce para minimizar la corrosión y la obstrucción de los conductos de agua de refrigeración con depósitos. A su vez, lave el

Funcionamiento

exterior del motor fueraborda con agua dulce.

Funcionamiento en agua que contiene lodo, arena, cieno, detritos o vegetación

El lodo, el cieno, los detritos y la vegetación en el agua pueden restringir el flujo de agua hacia las tapas de entrada de agua de refrigeración o atascar los conductos de agua internos. Compruebe y limpie frecuentemente las tapas de entrada de agua de refrigeración cuando opere en estas condiciones. Lave el motor con agua limpia, dulce, después de su utilización en estos entornos. Consulte con su concesionario si no puede reestablecerse el flujo de agua normal limpiando las tapas de entrada de agua de refrigeración o mediante el lavado con agua fresca.

SMU31845

Transporte y almacenamiento del motor fueraborda

SWM02641

ADVERTENCIA

- **TENGA CUIDADO** al transportar el depósito de combustible, ya sea en una embarcación o en un coche.
- **NO llene el depósito de combustible hasta su capacidad máxima.** La gasolina se expandirá considerablemente a medida que se calienta y puede generar presión en el depósito de combustible. Esto puede causar fugas de combustible y un peligro de incendio potencial.
- **La fuga de combustible entraña un peligro de incendio.** Apriete firmemente la válvula de combustible cuando transporte y almacene el motor fueraborda.
- **Nunca se ponga bajo el motor fueraborda éste esté inclinado.** Si el motor fueraborda cae accidentalmente podrían producirse lesiones graves.
- **No utilice la palanca o el botón del soporte de inclinación cuando remolque la embarcación.** Al vibrar, el motor fueraborda podría desprenderse del soporte de inclinación y caer. Si el motor fueraborda no puede remolcarse en la posición de funcionamiento normal, utilice un dispositivo de soporte adicional para fijarlo en la posición de inclinación.

SCM02441

PRECAUCIÓN

Cuando conserve el motor fueraborda durante un tiempo prolongado deberá vaciarse el combustible del depósito de combustible. El combustible deteriorado podría obstruir la línea de combustible di-

ficultando el arranque del motor o un funcionamiento incorrecto del mismo.

La fuga de combustible entraña un peligro de incendio. Cuando remolque la embarcación, cierre la válvula de combustible para impedir que el combustible se fugue.

El motor fueraborda debería transportarse y almacenarse en la posición normal de funcionamiento. Si no hay suficiente distancia para transporte en carretera en esta posición, entonces remolque el motor fueraborda en la posición inclinada utilizando un dispositivo de soporte del motor como una barra protectora de peto de popa. Consulte con su concesionario Yamaha para más información.

Cuando el motor fueraborda esté inclinado un tiempo prolongado para amarrar o remolcar la embarcación, cierre la válvula de combustible.

SMU35581

Almacenamiento del motor fueraborda

Cuando almacene el motor fueraborda Yamaha durante un periodo de tiempo prolongado (2 meses o más), deberá realizar varios procedimientos importantes para evitar que sufra daños. Es aconsejable que lo revise un concesionario autorizado de Yamaha antes de almacenarlo. No obstante, usted mismo puede realizar los procedimientos siguientes con un mínimo de herramientas.

SCM01721

PRECAUCIÓN

El motor fueraborda se debe almacenar en un lugar seco y bien ventilado, y no debe quedar expuesto a la luz del sol directa.

Mantenimiento

Mantenga el motor fueraborda en la posición mostrada cuando lo transporte y lo almacene.

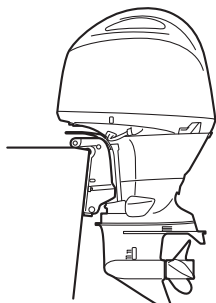

ZMU07866

SMU28306

Procedimiento

SMU44323

Lavado con el conector de lavado

SWM00323

ADVERTENCIA

Podría sufrir serios daños si el motor arrancara accidentalmente estando cerca de la hélice.

- Antes de la inspección, extracción o instalación de la hélice, saque las bobinas de encendido de las bujías. Además, ponga el control del inversor en punto muerto, ponga el interruptor principal en la posición "OFF" (desactivado) y retire la llave; a continuación, suelte el seguro del interruptor de hombre al agua. Suelte el desconector de la batería si su barco tuviera uno.
- No sujete la hélice con la mano cuando afloje o apriete su tuerca. Coloque un bloque de madera entre la placa anticavitación y la hélice para evitar el giro de la hélice.

El lavado del sistema de refrigeración resulta esencial para evitar que se obstruya con sal, arena o suciedad. Además, la nebulización/lubricación del motor resulta obligatoria para evitar un daño excesivo del mismo debido a

la oxidación. Realice el lavado y la nebulización al mismo tiempo.

1. Si hay un conector de gasolina o una válvula de combustible en la embarcación, desconecte el tubo de combustible del conector o cierre la válvula de combustible.
2. Lave el exterior del motor fueraborda con agua dulce. **PRECAUCIÓN: No rocíe agua en la entrada de aire.** [SCM01841] Para más información, vea la página 76.
3. Retire la capota superior y la hélice.
4. Instale el conector de lavado sobre la entrada del agua de refrigeración, y después active el suministro de agua. **PRECAUCIÓN: No utilice el motor sin suministrarle agua de refrigeración. La sobretemperatura puede ocasionar daños en la bomba de agua del motor o en el motor. Antes de arrancar el motor, asegúrese de suministrar agua a los conductos del agua de refrigeración. No utilice el motor fueraborda a gran velocidad con el conector de lavado, ya que podría ocasionar una sobretemperatura en el motor.** [SCM02001]

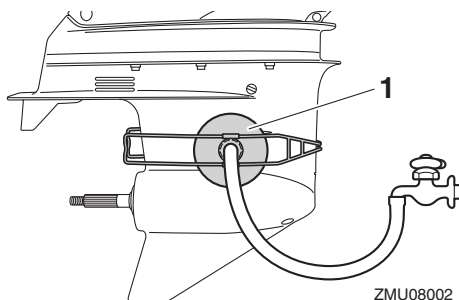

ZMU08002

1. Conector de lavado

NOTA:

Su concesionario Yamaha puede proporcionarle un conector de lavado.

- Haga funcionar el motor a ralentí rápido unos minutos en punto muerto mientras suministra agua dulce.
- ¡ADVERTENCIA! No toque ni retire los componentes eléctricos cuando arranque el motor o mientras esté funcionando. Mantenga las manos, el cabello y la ropa alejados del volante y de otros componentes giratorios mientras el motor esté en marcha.**

[SWM00092] **PRECAUCIÓN:** No ponga nunca el interruptor principal en “START” (arranque) teniendo en funcionamiento el motor. No mantenga en funcionamiento el motor de arranque durante más de 5 segundos. Si el motor de arranque trabaja continuamente durante más de 5 segundos, la batería se descargará rápidamente, haciendo imposible arrancar el motor. El motor de arranque puede también dañarse. Si el motor no arrancase después de intentarlo durante 5 segundos, vuelva a poner el interruptor principal en “ON” (activo), espere 10 segundos y vuelva a intentar el arranque. [SCM00193]

NOTA:

- Cuando utilice el conector de lavado, mantenga una presión de agua adecuada de tal forma que haya un flujo constante desde el chivato del agua de refrigeración.
 - Si el dispositivo de aviso de sobretemperatura está activado, apague el motor y consulte a su concesionario Yamaha.
- Justo antes de apagar el motor, pulverice rápidamente aceite para nebulización en el silenciador del aire de admisión. Si

se hace correctamente, el motor desprenderá un humo excesivo y casi se calará.

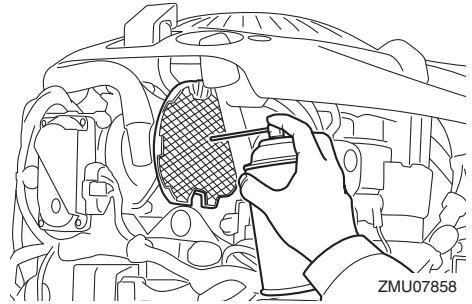

NOTA:

Si no dispone de aceite para nebulización, consulte a su concesionario Yamaha.

- Desactive el suministro de agua y, a continuación, retire el conector de lavado y limpie el exceso de agua.
- Instale la capota superior y la hélice.
- Vacíe completamente el agua de refrigeración del motor fueraborda. Limpie bien el exterior del motor fueraborda completamente.

SMU41321

Vacíe la gasolina del separador de vapor

La gasolina en el separador de vapor debe vaciarse antes de conservar el motor fuera-borda. Encargue a un concesionario Yamaha el vaciado de la gasolina del separador de vapor.

SMU41072

Lubricación

- Cambie el aceite para engranajes. Para consultar instrucciones, véase la página 93. Compruebe si existe agua en el aceite para engranajes, lo que indica una obturación deficiente. La sustitución de la obturación debería ser realizada por un concesionario Yamaha autorizado antes de la utilización.

Mantenimiento

2. Lubrique todos los accesorios de engrase. Para más información, véase la página 83.

NOTA:

Para un almacenamiento prolongado se recomienda aplicar al motor aceite protector. Contacte con su concesionario Yamaha para obtener información sobre el aceite protector y procedimientos de protección para su motor fueraborda.

SMU40964

Lavado del conducto de agua de refrigeración

Realice este procedimiento inmediatamente después del funcionamiento conseguir la mejor descarga de agua.

SCM01531

PRECAUCIÓN

No realice este procedimiento mientras el motor está en marcha. La bomba de agua también podría resultar dañada y pueden producirse graves daños por sobrecalentamiento.

1. Desconecte el conector de manguera de jardín del adaptador en la bandeja motor.

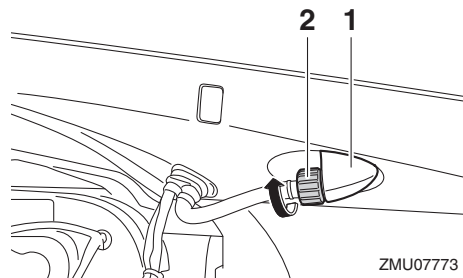

ZMU07773

1. Racor
2. Conector manguera de jardín
2. Conecte la manguera de jardín al conector de manguera de jardín.

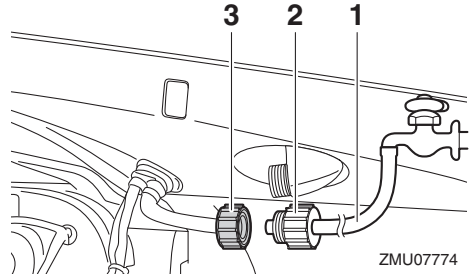

ZMU07774

1. Manguera de jardín
2. Adaptador para manguera de jardín (disponible en el mercado)
3. Conector manguera de jardín
3. Con el motor apagado, active el suministro de agua y deje que el agua fluya por los conductos de agua de refrigeración durante unos 15 minutos.
4. Desconecte el suministro de agua y luego desconecte la manguera de jardín del conector de manguera de jardín.
5. Conecte el conector de manguera de jardín al adaptador en la bandeja motor y apriételo firmemente. **PRECAUCIÓN: Si el conector de manguera de jardín no está correctamente conectado, el agua de refrigeración puede escaparse y el motor puede sobrecalentarse durante el funcionamiento.** [SCM01802]

NOTA:

Cuando lave los conductos de agua de refrigeración con la embarcación en el agua, inclinar el motor fueraborda hasta que se encuentra completamente fuera del agua ofrecerá mejores resultados.

SMU44342

Limpeza del motor fueraborda

Cuando limpie el motor fueraborda debe estar instalada la capota superior.

1. Lave el exterior del motor fueraborda con agua dulce. **PRECAUCIÓN:** No rocíe agua en la entrada de aire. [SCM01841]

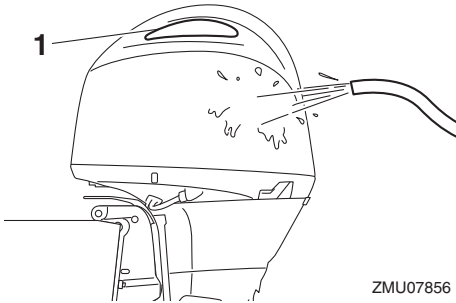

1. Entrada de aire
2. Vacíe completamente el agua de refrigeración del motor fueraborda. Limpie bien el cuerpo.

SMU28462

Comprobación de la superficie pintada del motor fueraborda

Compruebe el motor fueraborda para ver si tiene rayas, muescas, o pintura desprendida. Las zonas en las que la pintura esté dañada están más expuestas a la oxidación. Si es necesario, limpie y pinte esas zonas. Puede disponer de una pintura de retoque en su concesionario Yamaha.

SMU2847D

Mantenimiento periódico

SWM01872

ADVERTENCIA

Estos procedimientos exigen conocimientos mecánicos, herramientas y otros equipos. Si no dispone de los conocimientos, herramientas y equipos apropiados para realizar una tarea de mantenimiento, solicite a un concesionario Yamaha o a un mecánico cualificado que realice el trabajo.

El procedimiento implica desmontar el motor y exponer piezas peligrosas. Para

reducir el riesgo de lesiones ocasionadas por piezas móviles, calientes o eléctricas:

- Pare el motor y lleve consigo la llave y el cable de hombre al agua (piola) cuando realice tareas de mantenimiento a menos que se indique lo contrario.
- Los interruptores de elevación y trimado del motor funcionan incluso con la llave de contacto en posición de apagado. Mantenga a las personas alejadas de los interruptores cuando esté manipulando el motor. Cuando el motor esté levantado, manténgase alejado de la zona de debajo del motor o entre éste y el soporte de fijación. Asegúrese de que nadie se encuentra en esta zona antes de utilizar el mecanismo de elevación y trimado del motor.
- Deje que se enfríe el motor antes de manipular piezas o fluidos calientes.
- Monte siempre el motor completamente antes de su uso.

SMU28512

Piezas de respeto

Si hacen falta piezas de respeto, utilice únicamente piezas originales Yamaha u otras de diseño y calidad equivalente. Cualquier pieza de calidad inferior podría funcionar inadecuadamente, y la pérdida resultante de control podría poner en peligro al operador y a los pasajeros. Las piezas y accesorios originales Yamaha los puede adquirir en su concesionario Yamaha.

SMU34152

Condiciones de funcionamiento graves

Entre las condiciones de funcionamiento graves se incluyen uno o varios de los siguientes tipos de funcionamiento regular:

- Funcionamiento continuo a la velocidad máxima del motor o a gran velocidad (r/min) durante muchas horas

Mantenimiento

- Funcionamiento continuo a una velocidad baja (r/min) durante muchas horas
- Funcionamiento sin tiempo suficiente para que el motor se caliente y se enfríe
- Aceleración y deceleración rápidas frecuentes
- Cambio de marchas frecuente
- Arranque y parada del motor frecuentes
- Funcionamiento que a menudo fluctúa entre cargas ligeras y pesadas

Los motores fueraborda que funcionen bajo cualquiera de las condiciones anteriores requieren un mantenimiento más frecuente. Yamaha recomienda realizar este servicio con el doble de frecuencia que se especifique en la tabla de funcionamiento. Por ejemplo, si un determinado servicio debería realizarse cada 50 horas, hágalo cada 25 horas. De esta forma, contribuirá a evitar un deterioro más rápido de los componentes del motor.

SMU46071

Tabla de mantenimiento 1

NOTA:

- Consulte las secciones de este capítulo para obtener explicaciones sobre cada acción específica del propietario.
- El ciclo de mantenimiento indicado en estas tablas está basado en un uso de 100 horas al año y un lavado periódico de los conductos del agua de refrigeración. La frecuencia de las tareas de mantenimiento debería ajustarse cuando se utilice el motor en condiciones adversas, por ejemplo, al navegar a baja velocidad durante periodos de tiempo prolongados.
- El desmontaje o las reparaciones pueden requerirse en función del resultado de las comprobaciones de mantenimiento.
- Las piezas fungibles o consumibles y los lubricantes perderán su efectividad a lo largo del tiempo y en condiciones de uso normales independientemente del periodo de garantía.
- Cuando se utilice en agua salada, fangosa o turbia, el motor deberá lavarse con agua limpia después de cada uso.

El símbolo “●” indica las comprobaciones que puede realizar usted mismo.

El símbolo “○” indica el trabajo que deberá realizar su concesionario Yamaha.

Elemento	Acciones	Inicial	Cada			Página
		20 horas (3 meses)	100 horas (1 año)	300 horas (3 años)	500 horas (5 años)	
Ánodo(s) (exterior(es))	Inspección o sustitución, según se requiera		●/○			94
Ánodo(s) (internos) *1	Inspección o reparación según sea necesario		○			—
Ánodo(s) (internos) *2	Sustitución				○	—
Batería (nivel de electrolito, terminal)	Inspección	●/○	●/○			95
Batería (nivel de electrolito, terminal)	Relleno, carga o sustitución, según se requiera		○			—
Fuga de agua de refrigeración	Inspección o sustitución, según se requiera	○	○			—
Cierre de la capota	Inspección		●/○			53, 56
Condición de arranque del motor/ruido	Inspección	●/○	●/○			59
Velocidad de ralentí del motor/ruido	Inspección	●/○	●/○			85
Aceite de motor	Sustitución	●/○	●/○			86

Mantenimiento

Elemento	Acciones	Inicial	Cada			Página
		20 horas (3 meses)	100 horas (1 año)	300 horas (3 años)	500 horas (5 años)	
Filtro de aceite del motor (cartucho)	Sustitución		●/○			—
Filtro de gasolina (puede desmontarse)	Inspección o sustitución, según se requiera	●/○	●/○			54
Tubo de combustible (alta presión)	Inspección	●	●			—
Tubo de combustible (alta presión)	Inspeccionar o cambiar según sea necesario	○	○			—
Tubo de combustible (baja presión)	Inspección	●	●			—
Tubo de combustible (baja presión)	Inspeccionar o cambiar según sea necesario	○	○			—
Bomba de gasolina	Inspección o reparación según sea necesario			○		—
Fugas de aceite del motor/combustible	Inspección	○	○			—
Aceite para engranajes	Sustitución	●/○	●/○			93
Puntos de engrase	Engrase	●/○	●/○			83
Perno del soporte de fijación (a través del conducto)	Inspección y engrase		○			—
Turbina/casquillo de la bomba de agua	Inspección o sustitución, según se requiera		○			—
Turbina/casquillo de la bomba de agua	Sustitución			○		—
Filtro OCV (válvula de control de aceite) (F200F, FL200F, F200F1, FL200F1)	Sustitución				○	—
Unidad de elevación y trimado del motor	Inspección	●/○	●/○			57
Hélice/tuerca de la hélice/pasador de la hélice	Inspeccionar o cambiar según sea necesario	●/○	●/○			91
PCV (Válvula reguladora de presión)	Inspección o sustitución, según se requiera		○			—

Mantenimiento

Elemento	Acciones	Inicial	Cada			Página
		20 horas (3 meses)	100 horas (1 año)	300 horas (3 años)	500 horas (5 años)	
Conexión del inversor/cable del inversor	Inspección, ajuste o sustitución, según se requiera	○	○			—
Bujía(s)	Inspeccionar o cambiar según sea necesario		●/○			84
Bobinas de encendido/cables de la bobina de encendido	Inspección o reparación según sea necesario	○	○			—
Agua del chivato del agua de refrigeración	Inspección	●/○	●/○			62
Varilla de conexión del acelerador/cable del acelerador	Inspección, ajuste o sustitución, según se requiera	○	○			—
Termostato	Inspección o sustitución, según se requiera		○			—
Correa de distribución	Inspección o sustitución, según se requiera		○			—
Holgura de la válvula	Inspección y ajuste				○	—
Entrada del agua de refrigeración	Inspección	●/○	●/○			20
Interruptor principal/interruptor de parada	Inspeccionar o cambiar según sea necesario	○	○			—
Conexiones del mazo de cables/conexiones del acople de cables	Inspeccionar o cambiar según sea necesario	○	○			—
(Yamaha) Medidor/indicador	Inspección	○	○			—

SMU46050

*1 tapa de escape

*2 culata, tapa del cárter, conducto del agua de refrigeración, tapa de escape

Mantenimiento

SMU46080

Tabla de mantenimiento 2

Elemento	Acciones	Cada	Página
		1000 horas	
Guía de escape/ colector de escape	Inspeccionar o cambiar según sea necesario	○	—
Correa de distribu- ción	Sustitución	○	—

SMU46110

Engrase

Grasa tipo A de Yamaha (grasa resistente al agua)

Grasa tipo D de Yamaha (grasa resistente a la corrosión; para el eje de la hélice y las varillas de trimado)

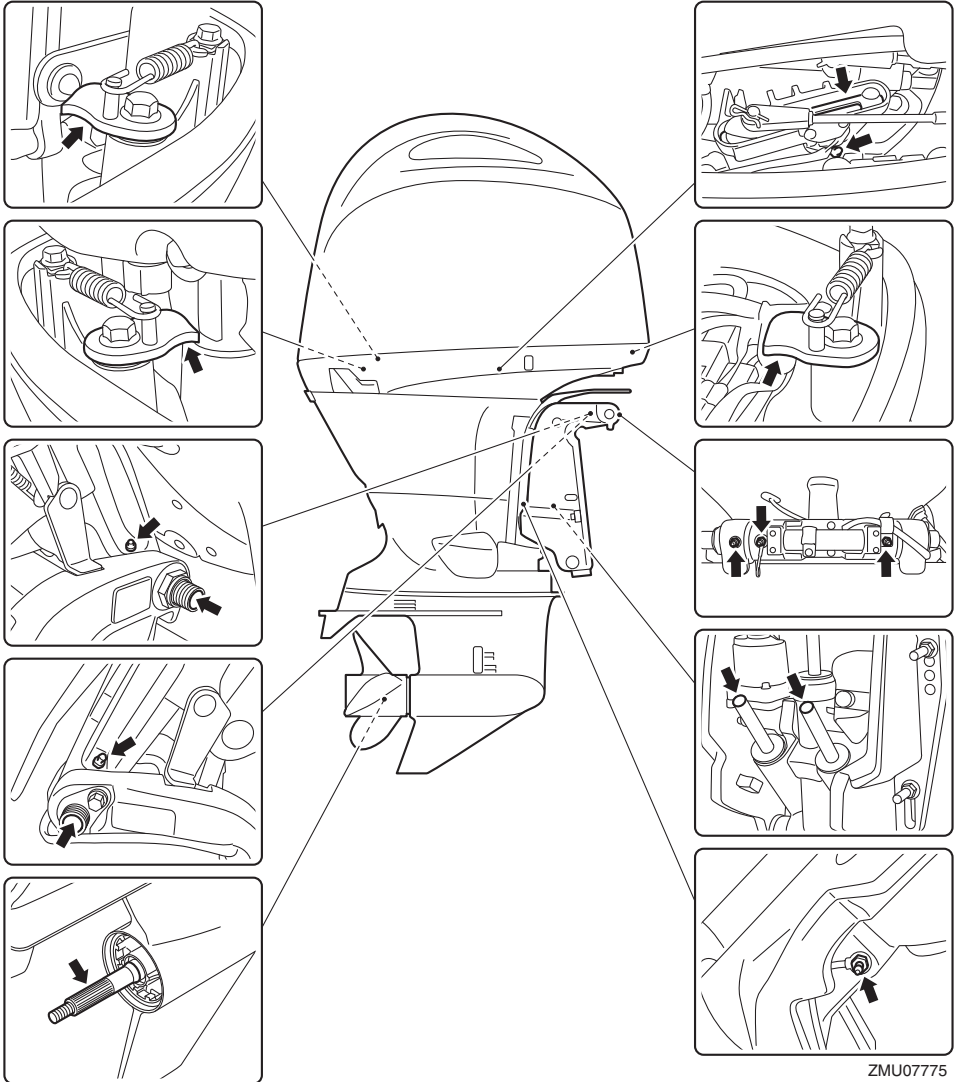

ZMU07775

Mantenimiento

SMU44332

Inspección de la bujía

La bujía es un importante componente del motor. El estado de la bujía puede indicar algo sobre el estado del motor. Por ejemplo, si la porcelana del electrodo central es muy blanca, ello podría indicar una fuga de aire de admisión o un problema de carburación en ese cilindro. No intente diagnosticar problemas usted mismo. En su lugar, lleve el motor fueraborda a un concesionario Yamaha. Debería extraer y comprobar periódicamente la bujía, ya que el calor y los depósitos harán que la bujía se estropee y erosione.

Para extraer la bujía

1. Extraiga la cubierta de la bobina de encendido.

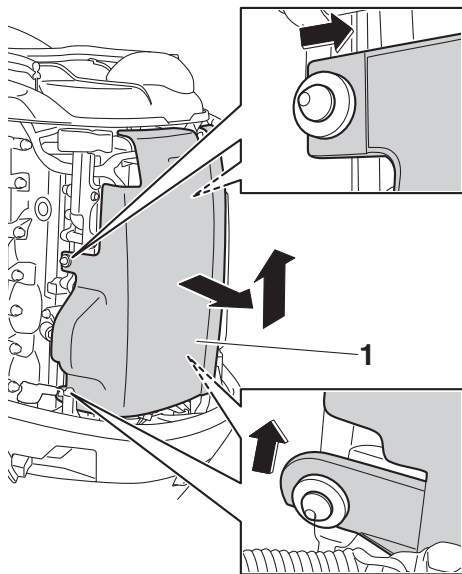

ZMU07776

1. Tapa de la bobina de encendido
2. Extraiga el perno que asegura la bobina de encendido y a continuación retire la bobina de encendido. **PRECAUCIÓN:** No utilice herramientas para extraer o

instalar la bobina de encendido. De lo contrario, el acoplador de la bobina de encendido podría resultar dañado.

[SCM02331]

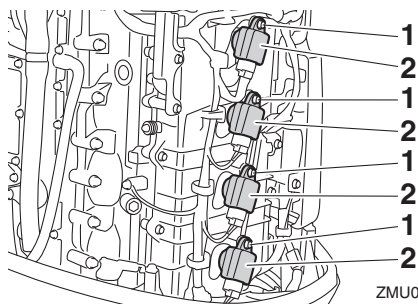

ZMU07777

1. Perno
2. Bobina de encendido
3. Extraiga las bujías. **¡ADVERTENCIA!** Cuando retire o instale una bujía, tenga cuidado de no dañar el aislamiento. Un aislamiento dañado podría generar chispas externas, lo cual podría provocar una explosión o un incendio. [SWM00562]

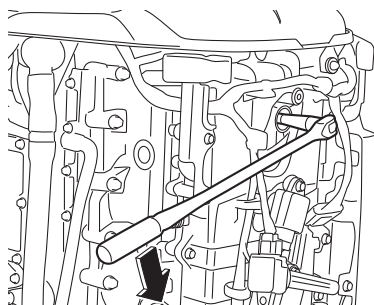

ZMU07778

Para comprobar la bujía

1. Compruebe el estado de la bujía. Si el deterioro del electrodo resulta excesivo o si los depósitos de carbón u otros depósitos son excesivos, sustituya la bujía con la bujía especificada.

Bujía estándar:
LFR6A-11

2. Mida el huelgo de la bujía con una galga de espesores. Si el huelgo de la bujía no se encuentra dentro de la especificación, sustituya la bujía con la bujía especificada.

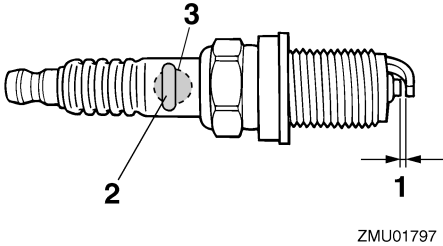

1. Huelgo de la bujía
2. Número de referencia de la bujía
3. Marca de D.I. de la bujía (NGK)

Huelgo de la bujía:

1.0–1.1 mm (0.039–0.043 in)

Para instalar la bujía

1. Elimine toda la suciedad de las roscas, el aislador y la superficie de la junta de la bujía.
2. Instale la bujía y, a continuación, apriétela al par especificado.

Par de apriete de la bujía:

28 Nm (2.86 kgf-m, 20.7 ft-lb)

NOTA:

Si no se dispone de una llave dinamométrica para instalar la bujía, una buena estimación del par correcto es dar de 1/12 más de vuelta al apretar con la mano. Cuando instale una bujía nueva, una buena estimación del par correcto es dar de 1/2 a 2/3 más de vuelta al apretar con la mano.

3. Instale la bobina de encendido y luego apriete el perno al par especificado.

Par de apriete de los pernos:

8 Nm (0.82 kgf-m, 5.9 ft-lb)

4. Instale la cubierta de la bobina de encendido.

SMU29045

Inspección de la velocidad de ralentí

SWM00452

⚠ ADVERTENCIA

- No toque ni retire piezas eléctricas cuando arranque el motor o mientras esté en funcionamiento.
- Mantenga las manos, el cabello y la ropa a distancia del volante y de otras piezas giratorias mientras el motor esté en marcha.

SCM00491

PRECAUCIÓN

Este procedimiento debe realizarse teniendo el motor fueraborda en el agua. Puede utilizarse un conector de lavado o el depósito de pruebas.

Si el barco no está equipado con un tacómetro para el motor fueraborda, utilice un tacómetro de diagnóstico para realizar este procedimiento. Los resultados pueden variar dependiendo de que las pruebas se hagan con el conector de lavado, en un depósito de pruebas, o con el motor fueraborda en el agua.

1. Arranque el motor y deje que se caliente en punto muerto hasta que funcione normalmente.
2. Cuando el motor se haya calentado, compruebe si la velocidad de ralentí está ajustada de acuerdo con las especificaciones. Encontrará las especificaciones de la velocidad de ralentí en la página 11. Si surgen dificultades al comprobar la velocidad de ralentí, o si es necesario ajustarla, consulte con un concesionario

Mantenimiento

autorizado de Yamaha o con un mecánico cualificado.

SMU44472

Cambio del aceite del motor

SWM00761

ADVERTENCIA

- Evite vaciar el aceite del motor inmediatamente después de parar el motor. El aceite estará caliente y debe manipularse con cuidado para evitar posibles quemaduras.
- Asegúrese de que el motor fueraborda está fijado correctamente al peto de popa o a un soporte estable.

SCM01711

PRECAUCIÓN

Cambie el aceite de motor después de las 20 primeras horas de funcionamiento o 3 meses primeros meses y, a partir de entonces, cada 100 horas o a intervalos de 1 año. De lo contrario el motor se desgastará rápidamente.

Para evitar el vertido de aceite en lugares donde pueda dañar el entorno, se recomienda encarecidamente utilizar un cambiador de aceite para cambiar el aceite del motor. Si no se dispone de cambiador de aceite, drene el aceite del motor retirando el tornillo de drenaje. Si no está familiarizado con el procedimiento para cambiar el aceite del motor, consulte a su concesionario Yamaha.

Cambio del aceite del motor utilizando un cambiador de aceite (recomendado)

1. Ponga el motor fueraborda en posición vertical (sin inclinar). **PRECAUCIÓN: Si el motor fueraborda no está nivelado, es posible que el nivel indicado en la sonda de aceite no sea exacto.**

[SCM01862]

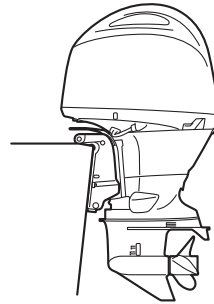

ZMU07866

2. Arranque el motor. Caliéntelo y mantenga la velocidad de ralentí durante unos 5-10 minutos.
3. Pare el motor y espere unos 5-10 minutos.
4. Retire la capota superior.
5. Retire el tapón de llenado del aceite. Saque la varilla y utilice el cambiador de aceite para extraer completamente el aceite.

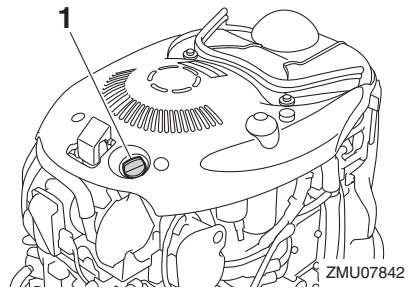

ZMU07842

1. Tapón de llenado de aceite

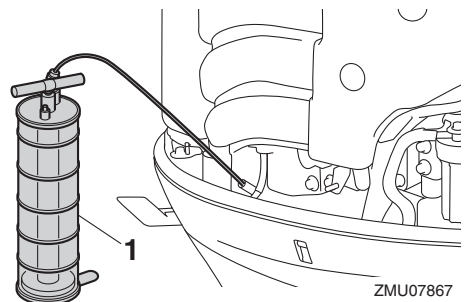

ZMU07867

1. Cambiador de aceite

- Añada la cantidad de aceite que corresponda por el orificio de llenado. Vuelva a poner el tapón de llenado y la varilla.
PRECAUCIÓN: Si se añade una cantidad excesiva de aceite, podrían producirse fugas o daños. Si el nivel de aceite se encuentra por encima de la marca de nivel superior, vacíe aceite hasta que el nivel sea el especificado.

[SCM01851]

Aceite de motor recomendado:

Aceite para motores fueraborda
YAMALUBE 4 o de 4 tiempos

Cantidad de aceite del motor (sin sustitución del filtro de aceite):

4.3 L (4.55 US qt, 3.78 Imp.qt)

Cantidad de aceite del motor (con sustitución del filtro de aceite):

4.5 L (4.76 US qt, 3.96 Imp.qt)

- Deje descansar el motor fueraborda durante 5-10 minutos.
- Extraer la varilla de aceite y limpiarla con un trapo.
- Introduzca la varilla y vuélvala a sacar. Asegúrese de introducir completamente la varilla en la guía; de lo contrario, la medición del nivel de aceite no sería correcta.
- Vuelva a comprobar el nivel de aceite con la varilla para asegurarse de que está entre las marcas superior e inferior. Consulte con su concesionario Yamaha si el nivel de aceite se encuentra fuera del nivel especificado.

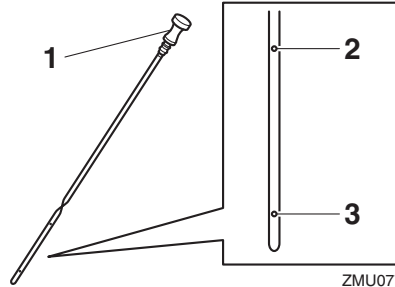

ZMU07753

- Sonda de nivel
 - Marca superior
 - Marca inferior
- Arranque el motor y asegúrese de que el indicador de alerta de presión de aceite baja está apagado. Igualmente, asegúrese de que no hay fugas de aceite.
PRECAUCIÓN: Si se enciende el indicador de aviso de baja presión del aceite o si hay fugas de aceite, pare el motor y localice la causa. Si se sigue utilizando el motor sin antes solucionar el problema, podría sufrir graves daños. Si el problema no se puede localizar y corregir, póngase en contacto con su concesionario de Yamaha.

[SCM01623]

- Instale la capota superior.
- Elimine el aceite conforme a las normas locales.

NOTA:

- Para más información sobre la eliminación de aceite usado, consulte con su concesionario Yamaha.
- Cambie el aceite más a menudo cuando utilice el motor en condiciones adversas, como al navegar a baja velocidad durante periodos prolongados.

Mantenimiento

Cambio del aceite del motor drenando el aceite

La posición del tornillo de drenaje es diferente para los modelos con peto de popa L y los modelos con peto de popa X. Para los modelos con peto de popa L, omita los pasos 5 y 14 porque no hay que extraer el mandil.

Modelos con peto de popa L

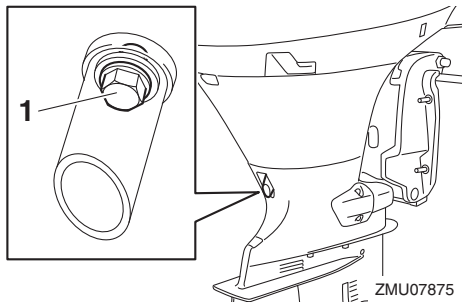

1. Tornillo de drenaje

Modelos con peto de popa X

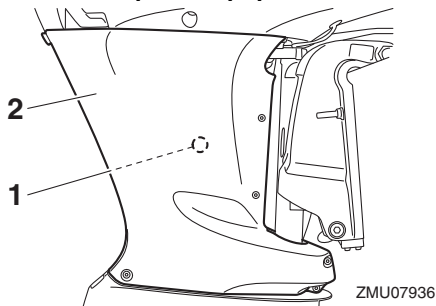

1. Tornillo de drenaje
2. Mandil

1. Ponga el motor fueraborda en posición vertical (sin inclinar). **PRECAUCIÓN: Si el motor fueraborda no está nivelado, es posible que el nivel indicado en la sonda de aceite no sea exacto.**

[SCM01862]

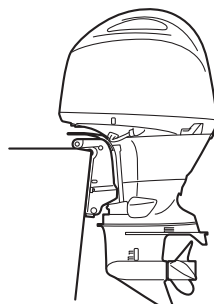

2. Arranque el motor. Caliéntelo y mantenga la velocidad de ralentí durante unos 5-10 minutos.
3. Pare el motor y espere unos 5-10 minutos.
4. Retire la capota superior y el tapón de llenado de aceite.

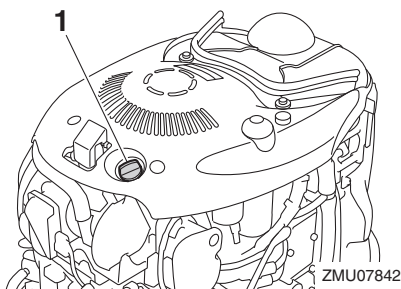

1. Tapón de llenado de aceite
5. Extraiga los pernos y el tornillo para retirar el mandil del lado de estribor.

Modelos con peto de popa X

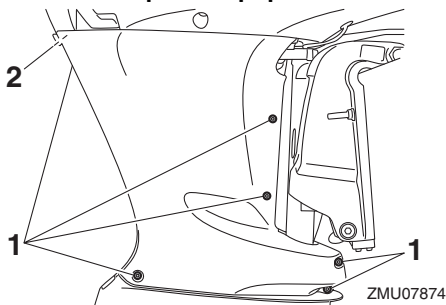

1. Perno

2. Tornillo
6. Prepare un recipiente adecuado con una capacidad superior a la del aceite del motor. Retire el tornillo de drenaje mientras sujeta el recipiente debajo del orificio de drenaje. Deje que el aceite se drene por completo. Limpie de inmediato el aceite derramado.

Modelos con peto de popa L

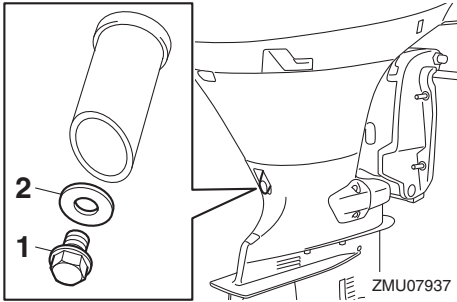

1. Tornillo de drenaje
2. Junta

Modelos con peto de popa X

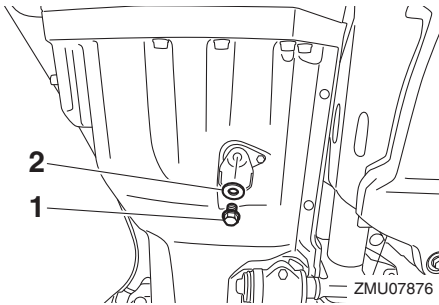

1. Tornillo de drenaje
2. Junta

NOTA:

Si el aceite no se drena fácilmente, cambie el ángulo de inclinación o gire el motor del fueraborda a babor y estribor para drenar el aceite.

7. Coloque una junta nueva en el tornillo de drenaje. Aplique una capa fina de aceite a la junta e instale el tornillo de drenaje.

Par de apriete del tornillo de vaciado:

27 Nm (2.75 kgf-m, 19.9 ft-lb)

NOTA:

Si no hay disponible una llave dinamométrica cuando instale el tornillo de vaciado, apriete a mano el tornillo hasta que la junta contacte con la superficie del orificio de drenaje. A continuación apriete 1/4 a 1/2 de vuelta más. Apriete el tornillo de vaciado con el par correcto con una llave dinamométrica tan pronto como sea posible.

8. Añada la cantidad de aceite que corresponda por el orificio de llenado. Vuelva a poner el tapón de llenado y la varilla.
PRECAUCIÓN: Si se añade una cantidad excesiva de aceite, podrían producirse fugas o daños. Si el nivel de aceite se encuentra por encima de la marca de nivel superior, vacíe aceite hasta que el nivel sea el especificado.

[SCM01851]

Aceite de motor recomendado:

Aceite para motores fueraborda
YAMALUBE 4 o de 4 tiempos

Cantidad de aceite del motor (sin sustitución del filtro de aceite):

4.3 L (4.55 US qt, 3.78 Imp.qt)

Cantidad de aceite del motor (con sustitución del filtro de aceite):

4.5 L (4.76 US qt, 3.96 Imp.qt)

9. Deje descansar el motor fueraborda durante 5-10 minutos.
10. Extraer la varilla de aceite y limpiarla con un trapo.
11. Introduzca la varilla y vuélvala a sacar. Asegúrese de introducir completamente la varilla en la guía; de lo contrario, la medición del nivel de aceite no sería correcta.

Mantenimiento

12. Vuelva a comprobar el nivel de aceite con la varilla para asegurarse de que está entre las marcas superior e inferior. Consulte con su concesionario Yamaha si el nivel de aceite se encuentra fuera del nivel especificado.

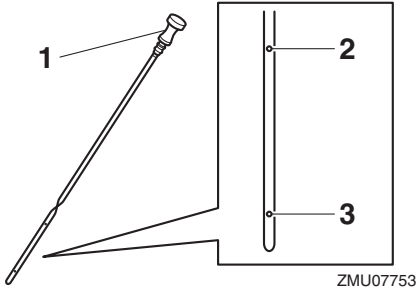

1. Sonda de nivel
2. Marca superior
3. Marca inferior

13. Arranque el motor y asegúrese de que el indicador de alerta de presión de aceite baja está apagado. Igualmente, asegúrese de que no hay fugas de aceite.
PRECAUCIÓN: Si se enciende el indicador de aviso de baja presión del aceite o si hay fugas de aceite, pare el motor y localice la causa. Si se sigue utilizando el motor sin antes solucionar el problema, podría sufrir graves daños. Si el problema no se puede localizar y corregir, póngase en contacto con su concesionario de Yamaha.

[SCM01623]

14. Aplique LOCTITE 572 a las tornas de los pernos y del tornillo y, a continuación, instale el mandil.

NOTA:

Se utiliza LOCTITE 572 como sellante.

15. Instale la capota superior.
16. Elimine el aceite conforme a las normas locales.

NOTA:

- Para más información sobre la eliminación de aceite usado, consulte con su concesionario Yamaha.
- Cambie el aceite con mayor frecuencia cuando opere el motor en condiciones adversas como pueden ser su uso prolongado en tareas de arrastre.

SMU29116

Comprobación de los cables y conectores

- Compruebe que cada conector está bien acoplado.
- Compruebe que cada uno de los cables de toma de tierra está firmemente sujeto.

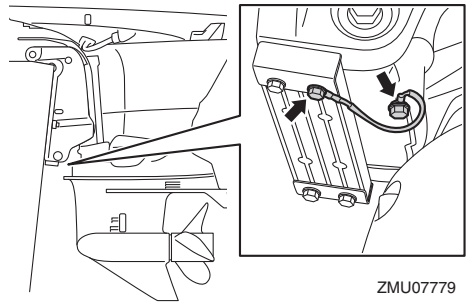

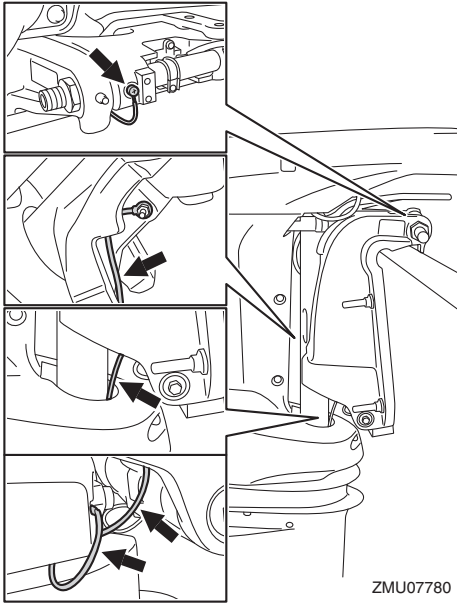

SMU40892

Inspección de la hélice

SWM02562

⚠ ADVERTENCIA

Podría sufrir lesiones graves si el motor arrancase accidentalmente estando cerca de la hélice. Antes de inspeccionar, desinstalar o instalar la hélice, mueva la palanca de control remoto a la posición de punto muerto, gire el interruptor principal a la posición "OFF" (desactivado), retire la llave y suelte el seguro del interruptor de hombre al agua. Apague el desconector de la batería si su barco tuviera uno.

No utilice su mano para sujetar la hélice cuando afloje o apriete la tuerca de la hélice. Coloque un bloque de madera entre la placa anticavitación y la hélice para evitar que ésta gire.

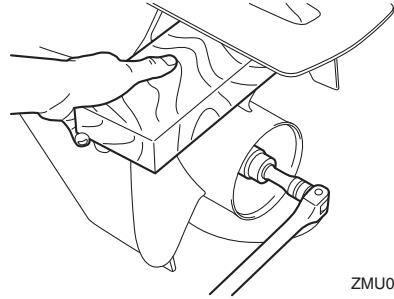

Puntos de inspección

- Compruebe cada una de las palas de la hélice en busca de erosión de cavitación o ventilación y otros daños.
- Compruebe el eje de la hélice en busca de daños.
- Compruebe las estrías en busca de desgaste y daños.
- Compruebe si la línea de peces está enredada en torno al eje de la hélice.

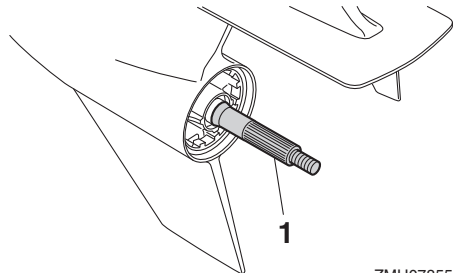

1. Eje de la hélice

SMU42632

Retirada de la hélice

1. Enderece el pasador de la hélice y extráigalo con unos alicates.
2. Retire la tuerca de la hélice, la arandela y el separador. **¡ADVERTENCIA! No utilice su mano para sujetar la hélice cuando afloje la tuerca de la hélice.**

[SWM01891]

Mantenimiento

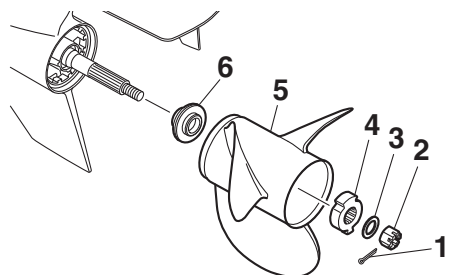

ZMU07843

1. Pasador de la hélice
 2. Tuerca de la hélice
 3. Arandela
 4. Separador
 5. Hélice
 6. Arandela de empuje
3. Retire la hélice, el separador (si se incluye) y la arandela de empuje.

SMU42644

Instalación de la hélice

SWM00771

⚠ ADVERTENCIA

En los modelos de contrarrotación, asegúrese de utilizar una hélice prevista para rotación en sentido antihorario. Estas hélices se identifican con la letra "L" a continuación de la indicación de tamaño en la hélice. En cualquier otro caso, el barco podría desplazarse en sentido opuesto al deseado.

SCM00502

PRECAUCIÓN

Asegúrese de utilizar un nuevo pasador de la hélice y doblar los extremos de forma segura. De lo contrario, la hélice podría desprenderse durante el funcionamiento y perderse.

1. Aplique al eje de la hélice grasa marina Yamalube o una grasa resistente a la corrosión.

2. Instale la arandela de empuje, el separador (si se incluye) y la hélice en el eje de la hélice. **PRECAUCIÓN: Asegúrese de instalar la arandela de empuje antes de instalar la hélice. De lo contrario, la carcasa inferior y el cubo de la hélice podrían resultar dañados.**

[SCM01882]

3. Instale el separador, la arandela y la tuerca de la hélice. Apriete la tuerca de la hélice al par especificado.

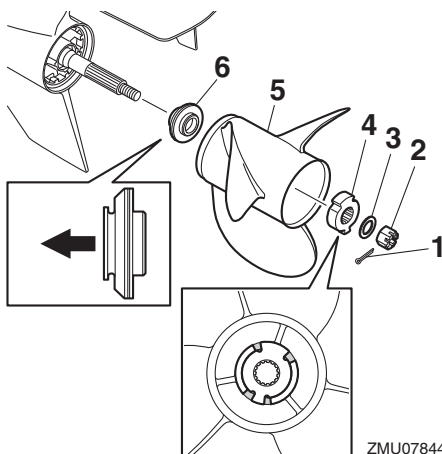

ZMU07844

1. Pasador de la hélice
2. Tuerca de la hélice
3. Arandela
4. Separador
5. Hélice
6. Arandela de empuje

Par de apriete de la tuerca de la hélice:

54 Nm (5.51 kgf-m, 39.8 ft-lb)

NOTA:

Asegúrese de alinear las protuberancias en el espaciador con las áreas de corte de la hélice.

4. Alinee la ranura de la tuerca de la hélice con el orificio del eje de la hélice. Inserte

un nuevo pasador de la hélice en el orificio y doble los extremos del pasador.

PRECAUCIÓN: No reutilice el pasador de la hélice. De lo contrario, la hélice puede desprenderse durante el funcionamiento. [SCM01892]

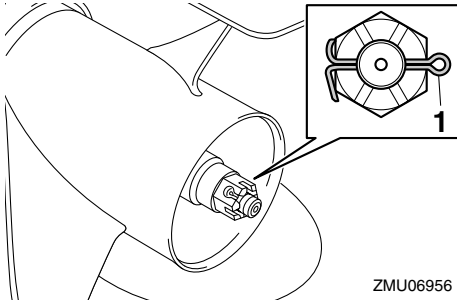

1. Pasador de la hélice

NOTA:

Si la ranura de la tuerca de la hélice no se alinea con el orificio del eje de la hélice después de apretar la tuerca de la hélice al par especificado, siga apretando la tuerca para alinear la ranura con el orificio.

SMU43934

Sustitución del aceite para engranajes

SWM00801

ADVERTENCIA

- Asegúrese de que el motor fueraborda está fijado correctamente al peto de popa o a un soporte estable. Si le cae encima el motor fueraborda, podría sufrir graves lesiones.
- No pase nunca bajo la cola mientras el motor esté elevado, aunque esté bloqueado el soporte o la varilla del motor elevado. Podrían producirse graves lesiones si cayese accidentalmente el motor fueraborda.

1. Inclina el motor fueraborda de tal forma que el tornillo de drenaje del aceite para

engranajes esté situado en el punto más bajo posible.

2. Coloque un recipiente adecuado debajo de la caja del engranaje.
3. Retire el tornillo de drenaje del aceite para engranajes y la junta. El tornillo es magnético, por lo que es normal que haya una pequeña cantidad de partículas metálicas en el extremo del tornillo. Simplemente, elimínelas. **PRECAUCIÓN:** Si existe una cantidad excesiva de partículas de metal en el tornillo magnético de vaciado de aceite para engranajes, ello puede indicar un problema de la unidad inferior. Consulte con su concesionario Yamaha.

[SCM01901]

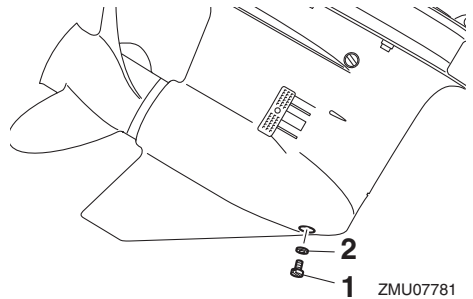

1. Tornillo de drenaje del aceite para engranajes
2. Junta

NOTA:

Utilice siempre juntas nuevas. No vuelva a utilizar las juntas usadas.

4. Retire el tapón del nivel de aceite y la junta para drenar por completo el aceite. **PRECAUCIÓN:** Compruebe el aceite para engranajes usado una vez vaciado. Si el aceite para engranajes tiene un aspecto lechoso o si contiene agua o una gran cantidad de partículas de metal, la caja de engranajes podría estar dañada. Encargue a un con-

Mantenimiento

concesionario Yamaha la comprobación y la reparación del motor fueraborda.

[SCM00714]

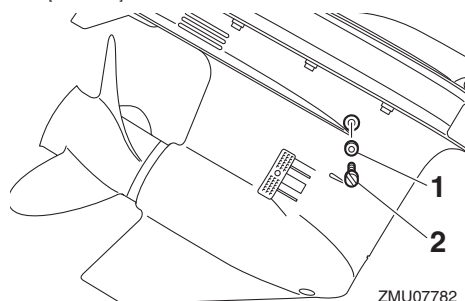

1. Junta
2. Tapón del nivel de aceite

NOTA:

Para eliminar el aceite usado, consulte a su concesionario Yamaha.

5. Coloque el motor fueraborda en posición vertical. Utilice un dispositivo de llenado flexible o presurizado para inyectar el aceite para engranajes en el orificio del tornillo de drenaje del aceite.

Aceite para engranajes recomendado:

Aceite de engranaje hipoidales

Grado de aceite para engranajes recomendado:

SAE 90 API GL-4 / SAE 80W API GL-5 / SAE 90 API GL-5

Cantidad de aceite para engranajes:

0.980 L (1.036 US qt, 0.862 Imp.qt)

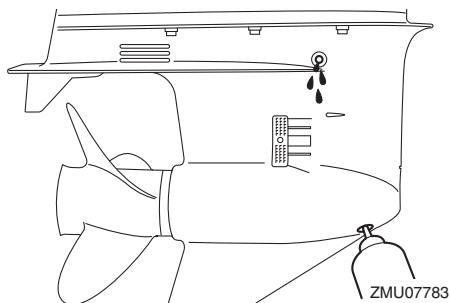

6. Coloque una junta nueva en el tapón del nivel de aceite. Cuando el aceite empiece a fluir del orificio del tapón del nivel de aceite, introduzca y apriete el tapón del nivel de aceite al par especificado.

Par de apriete:

9 Nm (0.92 kgf-m, 6.6 ft-lb)

7. Coloque una nueva junta en el tornillo de vaciado de aceite para engranajes. Introduzca y apriete el tornillo de vaciado de aceite para engranajes al par especificado.

Par de apriete:

9 Nm (0.92 kgf-m, 6.6 ft-lb)

SMU29318

Inspección y sustitución de ánodo(s)

Los motores fueraborda de Yamaha están protegidos contra la corrosión mediante ánodos de sacrificio. Inspecciones periódicamente los ánodos externos. Elimine las incrustaciones de las superficies de los ánodos. Consulte con un concesionario Yamaha para la sustitución de ánodos externos.

SCM00721

PRECAUCIÓN

No pinte los ánodos, ya que ello podría inutilizarlos.

El procedimiento para comprobar la batería varía según las diferentes baterías. Este procedimiento incluye comprobaciones típicas válidas para muchas baterías, pero siempre deberá consultar las instrucciones del fabricante de la batería.

SCM01921

PRECAUCIÓN

A menos que se mantenga en buen estado, la batería se deteriorará rápidamente.

1. Compruebe el nivel de electrolito.

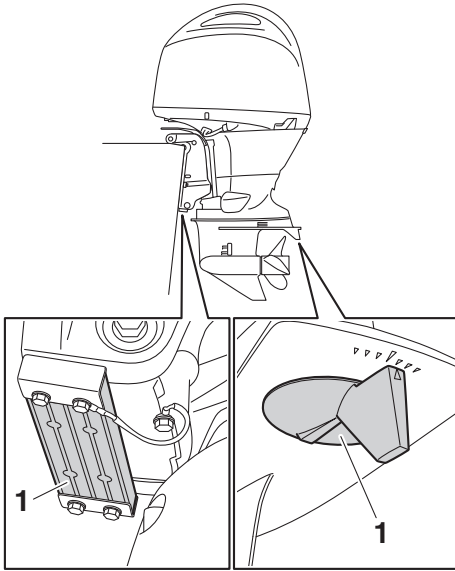

ZMU07784

1. Ánodo

NOTA:

Inspeccione los cables de tierra conectados con ánodos externos en modelos equipados. Consulte con un concesionario Yamaha para la inspección y la sustitución de ánodos internos conectados al bloque motor.

SMU29324

Comprobación de la batería (para modelos de arranque eléctrico)

SWM01903

⚠ ADVERTENCIA

El electrolítico de la batería es tóxico y corrosivo, y las baterías generan gas de hidrógeno explosivo. Cuando trabaje cerca de la batería:

- Utilice gafas protectoras y guantes de goma.
- No fume ni acerque a la batería ninguna otra fuente de ignición.

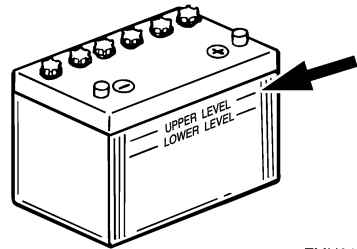

ZMU01810

2. Compruebe la carga de la batería. Si su embarcación está equipada con un velocímetro digital, el voltímetro y las funciones de aviso de tensión baja le ayudarán a supervisar la carga de la batería. Si es necesario cargar la batería, consulte a su concesionario Yamaha.
3. Compruebe las conexiones de la batería. Deben estar limpias, bien sujetas y cubiertas con una tapa aislante. **¡ADVERTENCIA! Una conexión incorrecta puede producir cortocircuitos o chispas y provocar una explosión.**

[SWM01913]

SMU35606

Conexión de la batería

SWM00573

⚠ ADVERTENCIA

Monte el soporte de la batería de forma segura en un lugar seco, bien ventilado y

Mantenimiento

aislado de las vibraciones del barco. Instale la batería completamente cargada en el soporte.

SCM01125

PRECAUCIÓN

No invierta los cables de la batería. De lo contrario, se podrían dañar los componentes eléctricos.

1. Asegúrese de que el interruptor principal (en los modelos aplicables) está en la posición "OFF" (desactivado) antes de manipular la batería.
2. En primer lugar, conecte el cable de batería rojo al terminal POSITIVO (+). A continuación, conecte el cable de batería negro al terminal NEGATIVO (-).

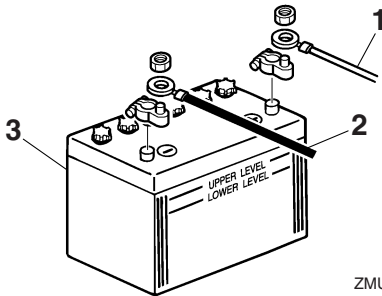

ZMU01811

1. Cable rojo
2. Cable negro
3. Batería

3. Los contactos eléctricos de la batería y los cables deben estar limpios y conectados correctamente, ya que de lo contrario, la batería no podrá arrancar el motor.

Conexión de una batería accesoria (opcional)

Si conecta una batería accesoria, solicite a su concesionario Yamaha información sobre el cableado. Se recomienda instalar el fusible en el conductor aislante tal y como se muestra en la ilustración. Con respecto al tamaño

del fusible, siga las disposiciones locales. Por ejemplo, en EE.UU. deberá respetarse la normativa de ABYC (E-11).

Un solo motor

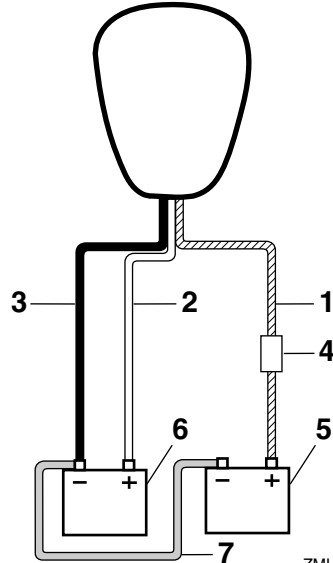

ZMU05939

1. Conductor aislante con protección de circuitos
2. Cable rojo
3. Cable negro
4. Fusible
5. Batería para accesorios
6. Batería para arranque
7. Cable de conexión negativo

Doble motor

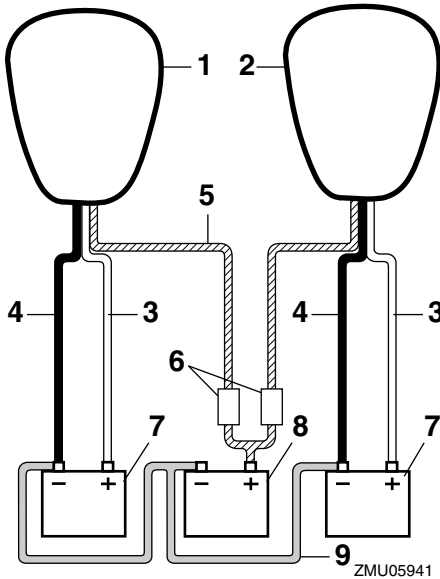

1. Motor de estribor
2. Motor de babor
3. Cable rojo
4. Cable negro
5. Conductores aislantes con protección de circuitos
6. Fusible
7. Batería para arranque
8. Batería para accesorios
9. Cable de conexión negativo

SMU29372

Desconexión de la batería

1. Desactive el conmutador de corte de la batería (si está equipado) y el interruptor principal. **PRECAUCIÓN: Si se dejan activados, el sistema eléctrico puede resultar dañado.** [SCM01931]
2. Desconecte el o los cables negativos del terminal negativo (-). **PRECAUCIÓN: Desconecte siempre todos los cables negativos (-) primero para evitar un**

cortocircuito y daños al sistema eléctrico. [SCM01941]

3. Desconecte el o los cables positivos y extraiga la batería de la embarcación.
4. Limpie, mantenga y conserve la batería de acuerdo con las instrucciones del fabricante.

SMU38661

Almacenamiento de la batería

Cuando guarde el motor fueraborda Yamaha durante un periodo de tiempo prolongado (2 meses o más), extraiga la batería y guárdela en un lugar fresco y seco.

Compruebe el nivel de la batería y, si es necesario, cárguela.

Corrección de averías

SMU38672

Localización de averías

Un fallo en los sistemas de combustible, compresión o encendido puede ocasionar un arranque incorrecto, pérdida de potencia u otros problemas. Esta sección describe las comprobaciones básicas y las posibles soluciones, y cubre todos los motores fueraborda de Yamaha. Así pues, es posible que algunos elementos no se apliquen a su modelo. Si su motor fueraborda necesita ser reparado, llévelo a su concesionario Yamaha.

Si el indicador de aviso de problemas en el motor está parpadeando, consulte a su concesionario Yamaha.

El Yamaha Security System no funciona correctamente.

P. ¿El receptor se encuentra en el rango de comunicación del transmisor de control remoto?

R. Utilice el transmisor de control remoto dentro del rango de comunicación del receptor.

P. ¿El interruptor principal se encuentra en posición "ON"?

R. Ponga el interruptor principal en la posición "OFF".

P. ¿Hay objetos que interfieran en la comunicación, como otros dispositivos de comunicación o metales?

R. Utilice el transmisor de control remoto alejado de otros dispositivos de comunicación o metales.

P. ¿El transmisor de control remoto está registrado?

R. Utilice el transmisor de control remoto registrado con el receptor.

P. ¿Se ha descargado el elemento de batería del transmisor de control remoto?

R. Opere desde el transmisor de control remoto de repuesto o lleve el elemento de batería a un concesionario Yamaha para que lo cambien.

P. ¿Las conexiones de la batería están flojas o corroídas?

R. Apriete los cables de la batería y limpie los terminales.

P. ¿La capacidad de la batería es escasa o baja?

R. Compruebe el estado de la batería. Utilice una batería de la capacidad recomendada.

El arrancador no funcionará.

P. ¿La capacidad de la batería es escasa o baja?

R. Compruebe el estado de la batería. Utilice una batería de la capacidad recomendada.

P. ¿Las conexiones de la batería están flojas o corroídas?

R. Apriete los cables de la batería y limpie los terminales.

P. ¿Está fundido el fusible para el relé de arranque eléctrico o el circuito eléctrico?

R. Compruebe la causa de la sobrecarga eléctrica y repárela. Sustituya el fusible por otro del amperaje adecuado.

P. ¿Están defectuosos los componentes del arrancador?

R. Llévelo a un concesionario Yamaha para que lo revisen.

P. ¿La palanca del inversor tiene una marcha engranada?

R. Cambie a punto muerto.

El motor no arrancará (el arrancador funciona).

P. ¿Está ajustado el Yamaha Security System en el modo de bloqueo?

R. Ajuste el sistema de seguridad en el modo de desbloqueo. Para obtener más información, consulte la página 24.

P. ¿Está vacío el depósito de combustible?

R. Llene el depósito con combustible limpio.

P. ¿El combustible está contaminado o sucio?

R. Llene el depósito con combustible limpio.

P. ¿Está obstruido el filtro de combustible?

R. Limpie o sustituya el filtro.

P. ¿El procedimiento de arranque no es correcto?

R. Consulte la página 59.

P. ¿La bomba de gasolina no funciona correctamente?

R. Llévelo a un concesionario Yamaha para que lo revisen.

P. ¿Las bujías están deterioradas o no son del tipo correcto?

R. Inspeccione las bujías. Límpielas o sustitúyalas por otras del tipo recomendado.

P. ¿Las bujías no están ajustadas correctamente?

R. Compruebe los tapones y reajústelos.

P. ¿El cable de encendido está dañado o no está conectado correctamente?

R. Compruebe si los cables están desgastados o dañados. Apriete todas las conexiones sueltas. Sustituya los cables desgastados o dañados.

P. ¿Están defectuosas las piezas de encendido?

R. Llévelo a un concesionario Yamaha para que lo revisen.

P. ¿El cable de hombre al agua (piola) no está fijado?

R. Fije el cable.

P. ¿Están dañadas las piezas internas del motor?

R. Llévelo a un concesionario Yamaha para que lo revisen.

El motor tiene un ralentí irregular o se cala.

P. ¿Las bujías están deterioradas o no son del tipo correcto?

R. Inspeccione las bujías. Límpielas o sustitúyalas por otras del tipo recomendado.

P. ¿Está obstruido el sistema de combustible?

R. Compruebe si se ha quedado pillado algún tubo de combustible o existe cualquier otra obstrucción en el sistema de combustible.

P. ¿El combustible está contaminado o sucio?

R. Llene el depósito con combustible limpio.

P. ¿Está obstruido el filtro de combustible?

R. Limpie o sustituya el filtro.

Corrección de averías

P. ¿Las piezas de encendido no funcionan correctamente?

R. Llévelo a un concesionario Yamaha para que lo revisen.

P. ¿Se ha activado el sistema de aviso?

R. Localice y corrija el motivo del aviso.

P. ¿El huelgo de la bujía no es correcto?

R. Revíselas y ajústelas según se especifica.

P. ¿El cable de encendido está dañado o no está conectado correctamente?

R. Compruebe si los cables están desgastados o dañados. Apriete todas las conexiones sueltas. Sustituya los cables desgastados o dañados.

P. ¿No se está utilizando el aceite de motor especificado?

R. Compruebe y sustituya el aceite según lo especificado.

P. ¿El termostato está defectuoso u obstruido?

R. Llévelo a un concesionario Yamaha para que lo revisen.

P. ¿Está dañada la bomba de gasolina?

R. Llévelo a un concesionario Yamaha para que lo revisen.

P. ¿Está cerrado el suspiro del tanque del depósito de combustible?

R. Abra el suspiro del tanque.

P. ¿El ángulo del motor es demasiado elevado?

R. Vuelva a la posición de funcionamiento normal.

P. ¿La conexión del conector de combustible no es correcta?

R. Conéctelo correctamente.

P. ¿El ajuste de la válvula del acelerador no es correcto?

R. Llévelo a un concesionario Yamaha para que lo revisen.

P. ¿Está desconectado el cable de la batería?

R. Conéctelo de forma segura.

El zumbador de aviso suena o el indicador se enciende.

P. ¿Está obstruido el sistema de refrigeración?

R. Compruebe si la toma de agua está limitada.

P. ¿El nivel de aceite de motor es bajo?

R. Llene el depósito de aceite con el aceite de motor especificado.

P. ¿El rango de temperatura de la bujía no es correcto?

R. Inspeccione la bujía y sustitúyala por otra del tipo recomendado.

P. ¿No se está utilizando el aceite de motor especificado?

R. Compruebe y sustituya el aceite por otro del tipo especificado.

P. ¿El aceite de motor está contaminado o deteriorado?

R. Sustituya el aceite por otro limpio y del tipo especificado.

Corrección de averías

P. ¿Está obstruido el filtro de aceite?

R. Llévelo a un concesionario Yamaha para que lo revisen.

P. ¿La carga en la embarcación no está distribuida correctamente?

R. Distribuya la carga para colocar la embarcación sobre una superficie plana.

P. ¿Están defectuosos el termostato o la bomba de agua?

R. Llévelo a un concesionario Yamaha para que lo revisen.

P. ¿Existe un exceso de agua en la taza del filtro de combustible?

R. Drene la taza del filtro.

Pérdida de potencia del motor.

P. ¿Está dañada la hélice?

R. Repare o sustituya la hélice.

P. ¿El paso o el diámetro de la hélice no son correctos?

R. Instale la hélice adecuada para navegar dentro del rango de velocidad (r/min) recomendado.

P. ¿El ángulo de trimado no es correcto?

R. Ajuste el ángulo de trimado para lograr el funcionamiento más eficaz.

P. ¿Está instalado el motor a la altura correcta en el peto de popa?

R. Coloque el motor a la altura correcta en el peto de popa.

P. ¿Se ha activado el sistema de aviso?

R. Localice y corrija el motivo del aviso.

P. ¿Se ha deteriorado la parte inferior de la embarcación con las adherencias marinas?

R. Limpie la parte inferior de la embarcación.

P. ¿Las bujías están deterioradas o no son del tipo correcto?

R. Inspeccione las bujías. Límpielas o sustitúyalas por otras del tipo recomendado.

P. ¿Se han enredado algas u otras sustancias extrañas en la caja de engranajes?

R. Retire las sustancias extrañas y limpie la cola.

P. ¿Está obstruido el sistema de combustible?

R. Compruebe si se ha quedado pillado algún tubo de combustible o existe cualquier otra obstrucción en el sistema de combustible.

P. ¿Está obstruido el filtro de combustible?

R. Limpie o sustituya el filtro.

P. ¿El combustible está contaminado o sucio?

R. Llene el depósito con combustible limpio.

P. ¿El huelgo de la bujía no es correcto?

R. Revíselas y ajústelas según se especifique.

P. ¿El cable de encendido está dañado o no está conectado correctamente?

R. Compruebe si los cables están desgastados o dañados. Apriete todas las conexiones sueltas. Sustituya los cables desgastados o dañados.

Corrección de averías

P. ¿Las piezas eléctricas no funcionan correctamente?

R. Llévelo a un concesionario Yamaha para que lo revisen.

P. ¿No se está utilizando el combustible especificado?

R. Sustituya el combustible por otro del tipo especificado.

P. ¿No se está utilizando el aceite de motor especificado?

R. Compruebe y sustituya el aceite por otro del tipo especificado.

P. ¿El termostato está defectuoso u obstruido?

R. Llévelo a un concesionario Yamaha para que lo revisen.

P. ¿Está cerrado el suspiro del tanque?

R. Abra el suspiro del tanque.

P. ¿Está dañada la bomba de gasolina?

R. Llévelo a un concesionario Yamaha para que lo revisen.

P. ¿La conexión del conector de combustible no es correcta?

R. Conéctelo correctamente.

P. ¿El rango de temperatura de la bujía no es correcto?

R. Inspeccione la bujía y sustitúyala por otra del tipo recomendado.

P. ¿Está respondiendo el motor de forma incorrecta a la posición de la palanca del inversor?

R. Llévelo a un concesionario Yamaha para que lo revisen.

El motor vibra en exceso.

P. ¿Está dañada la hélice?

R. Repare o sustituya la hélice.

P. ¿Está dañado el eje de la hélice?

R. Llévelo a un concesionario Yamaha para que lo revisen.

P. ¿Se han enredado algas u otras sustancias extrañas en la hélice?

R. Retire y limpie la hélice.

P. ¿Está suelto el perno de montaje del motor?

R. Apriete el perno.

P. ¿El pivote de dirección está suelto o dañado?

R. Apriételo o llévelo a un concesionario Yamaha para que lo revisen.

SMU29434

Acción temporal en caso de emergencia

SMU29442

Daños por impacto

SWM00871



ADVERTENCIA

El motor fueraborda puede dañarse seriamente por una colisión durante el funcionamiento o cuando se le remolca. El daño podría hacer inseguro el funcionamiento del motor fueraborda.

Si el motor fueraborda choca contra un objeto en el agua, siga el procedimiento que se indica a continuación.



1. Pare el motor inmediatamente.
2. Compruebe si existen daños en el sistema de control y todos los componentes. Compruebe también si el barco está dañado.
3. Existan o no daños, regrese despacio y con cuidado al puerto más próximo.
4. Lleve el motor fueraborda a un concesionario Yamaha para que lo inspeccionen antes de volver a utilizarlo.

SMU29454

Utilización de un solo motor (doble motor)

Si solo se utiliza un motor en una emergencia, asegúrese de mantener el motor no utilizado inclinado hacia arriba y de utilizar el otro motor a baja velocidad.

SCM00371

PRECAUCIÓN

Si se opera el barco con un motor en el agua pero sin estar en funcionamiento, puede entrar agua en el tubo de escape debido a la acción del oleaje, provocando daño al motor.

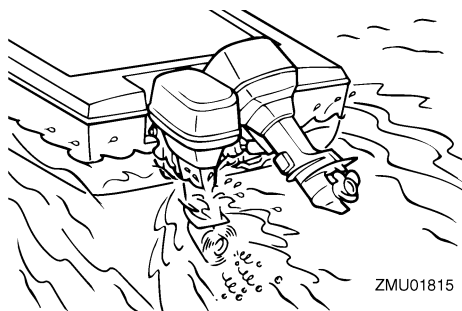

NOTA:

Cuando manibre a baja velocidad, por ejemplo, cerca de un muelle, se recomienda que ambos motores estén en funcionamiento, uno de ellos en punto muerto si es posible.

SMU41882

Sustitución del fusible

SWM00632

⚠ ADVERTENCIA

La sustitución de un fusible incorrecto o un trozo de cable podría dar lugar a un flujo de corriente excesivo. Ello podría causar daños al sistema eléctrico entrañar peligro de incendio.

Si un fusible se ha fundido, sustituya el fusible de acuerdo con el siguiente procedimiento.

1. Gire el interruptor principal hacia la posición "OFF" (desactivado).
2. Desmonte la tapa de la caja de fusibles.
3. Cuando sustituya el fusible principal o el fusible aislado extraiga los tornillos y luego retire el fusible. Instale el fusible de reemplazo y luego apriete los tornillos.

Corrección de averías

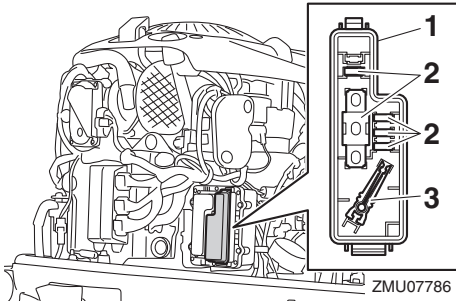

1. Tapa de la caja de fusibles
2. Fusible de recambio (10 A, 15 A, 20 A, 30 A, 60 A)
3. Extractor de fusibles

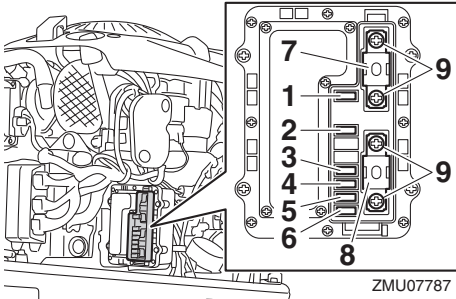

1. Fusible de la bomba de alimentación de gasolina (10 A)
 2. Fusible del interruptor principal/interruptor PTT (20 A)
 3. Fusible del interruptor de arranque (30 A)
 4. Bobina de encendido / Inyector de combustible / Reglaje variable del árbol de levas / Fusible del ECM (módulo de control electrónico) del motor (30 A)
 5. Fusible de la válvula de mariposa eléctrica (10 A)
 6. Fusible de la bomba de gasolina (15 A)
 7. Fusible principal (60 A)
 8. Fusible del aislador (60 A)
 9. Tornillo
4. Cuando sustituya un fusible que no sea el fusible principal o el fusible aislado, extraiga el fusible utilizando el extractor de fusibles. Instale un fusible de recambio del amperaje correcto.

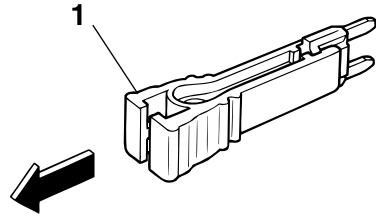

1. Extractor de fusibles

Consulte con su concesionario Yamaha si el nuevo fusible se funde de nuevo de forma inmediata.

SMU40983

La unidad de potencia de compensación e inclinación no funcionará

SWM02331

! ADVERTENCIA

No se coloque nunca debajo del motor cuando esté levantado. Podría sufrir graves lesiones si el motor fueraborda bajara accidentalmente.

Si el motor fueraborda no se puede inclinar hacia arriba o hacia abajo utilizando la unidad de compensación e inclinación eléctrica debido a una batería descargada o a un fallo en la unidad de compensación e inclinación eléctrica, el motor fueraborda puede inclinarse manualmente.

1. Pare el motor.
2. Afloje el tornillo de la válvula manual girándolo en sentido contrario a las agujas del reloj hasta que se detenga.

Corrección de averías

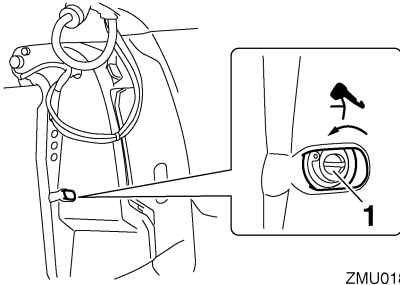

ZMU01817

1. Tornillo de la válvula manual
3. Incline hacia arriba manualmente el motor fueraborda hasta la posición deseada y a continuación apriete el tornillo de la válvula manual girándolo en sentido de las agujas del reloj.

SMU44371

El aviso del separador de agua se activa después de abandonar el puerto

SWM01501

ADVERTENCIA

La gasolina es muy inflamable y sus vapores son también inflamables y explosivos.

- No realice este procedimiento estando el motor caliente o en funcionamiento. Deje que el motor se enfríe.
- Habrá combustible en el filtro de gasolina. Manténgase a distancia de chispas, cigarrillos, llamas u otras fuentes de encendido.
- Por este procedimiento se puede derramar algo de combustible. Recójalo con un trapo. Limpie inmediatamente el combustible que pueda derramarse.
- El filtro de gasolina debe volver a montarse con cuidado con la junta tórica, taza del filtro y tubos en su lugar. El montaje o sustitución incorrectos podría ser causa de fugas de combustible

y dar lugar a peligro de incendio o explosión.

Si el indicador de aviso del separador de agua parpadea o el zumbador suena de forma intermitente, siga este procedimiento.

NOTA:

El zumbador sonará solo cuando la palanca de control remoto se encuentre en punto muerto.

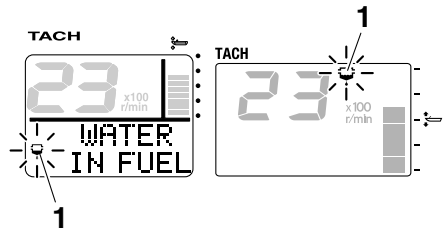

ZMU06963

1. Indicador de aviso del separador de agua

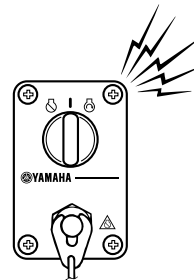
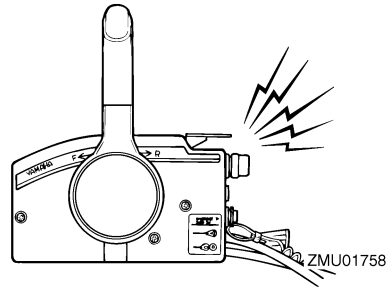

ZMU07012

Corrección de averías

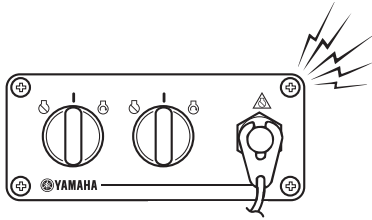

ZMU07859

1. Pare el motor.
2. Retire la capota superior.
3. Desconecte el acople del interruptor de detección de agua. **PRECAUCIÓN:** Evite que entre agua en el acople del interruptor de detección de agua; si entrara, podría producirse un fallo.

[SCM01951]

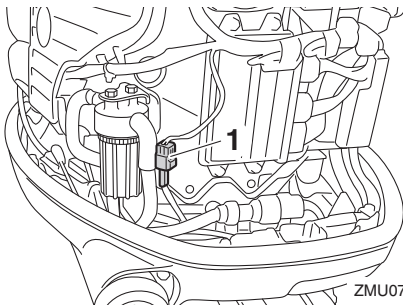

ZMU07789

1. Acople del interruptor de detección de agua
4. Retire la tapa del filtro de la caja del filtro y, a continuación, retire la junta tórica de la tapa del filtro. **PRECAUCIÓN:** Procure no retorcer el cable del interruptor de detección de agua cuando desenrosque la taza del filtro. [SCM01961]

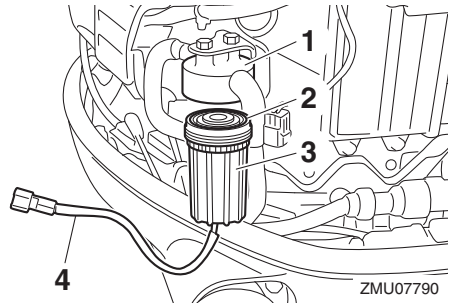

ZMU07790

1. Carcasa del filtro
2. Junta tórica
3. Taza del filtro
4. Cable del interruptor de detección de agua
5. Drene el agua de la taza del filtro absorbiéndola con un trapo.
6. Coloque la junta tórica en la tapa del filtro en su posición original y, a continuación, instale la tapa del filtro en la caja del filtro. **PRECAUCIÓN:** Procure no retorcer el cable del interruptor de detección de agua cuando enrosque la taza del filtro en la carcasa del filtro.

[SCM01971]

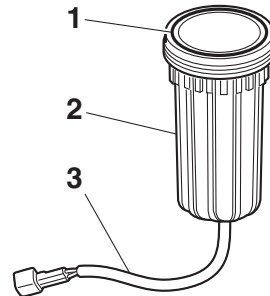

ZMU07791

1. Junta tórica
2. Taza del filtro
3. Cable del interruptor de detección de agua
7. Conecte el acople del interruptor de detección de agua hasta que se escuche un "clic".
8. Instale la capota superior.

9. Ajuste el interruptor principal en la posición "ON" (activado) el indicador de aviso del separador de agua sigue desactivado. Si el indicador de aviso del separador de agua parpadea o el zumbador suena, lleve el motor fueraborda a un concesionario Yamaha para que lo inspeccionen. **PRECAUCIÓN: Pese a que el zumbador se detendrá cuando el motor se arranca y la palanca de control remoto se mueve a la posición adelante o atrás, no utilice el motor fueraborda. De lo contrario, podría producirse un daño grave en el motor.**

[SCM02391]

SMU33502

Tratamiento del motor sumergido

Si el motor fueraborda está sumergido, llévelo inmediatamente a un concesionario Yamaha. De lo contrario podría producirse casi de forma inmediata cierta corrosión.

PRECAUCIÓN: No intente poner en marcha el motor fueraborda hasta que haya sido completamente inspeccionado.

[SCM00402]

Índice

A			
Aceite de motor.....	55	Cambio de marcha.....	63
Aceite del motor, añadir.....	52	Capota superior, instalación.....	56
Aceite del motor, cambio.....	86	Capota superior, retirada.....	53
Aceite para engranajes, sustitución.....	93	Compensación e inclinación eléctricas.....	1
Acelerador en punto muerto.....	25, 26	Comprobaciones antes de arrancar el motor.....	53
Administrador del combustible.....	36	Comprobaciones después de arrancar el motor.....	62
Administradores del combustible multifunción 6Y8.....	45	Comprobaciones después del calentamiento del motor.....	62
Agua de refrigeración.....	62	Condiciones de funcionamiento graves.....	77
Aguas acídicas o fangosas.....	16	Condiciones meteorológicas.....	3
Aguas poco profundas.....	71	Contador de horas.....	33
Ahorro de combustible.....	38		
Alcohol y drogas.....	2	D	
Alleta de compensación con ánodo.....	30	Daños por impacto.....	102
Almacenamiento del motor fueraaborda.....	73	Declaración de conformidad de la UE.....	5
Altura de montaje.....	50	Derrames de gasolina.....	2
Arranque del motor.....	59	Descarga eléctrica.....	1
Aviso de baja tensión de la batería.....	43	Diagrama de componentes.....	20
Aviso de presión de aceite baja.....	41, 48	Dispositivo de descarga de agua... ..	31, 55
Aviso de problema en el motor.....	43	Dispositivos de flotación personales (PFDs).....	2
Aviso de sobretensión.....	42, 47	Documentación sobre seguridad de navegación.....	4
Aviso del separador de agua.....	42, 48		
Ánodo(s), inspección y sustitución.....	94	E	
		El aviso del separador de agua se activa después de abandonar el puerto.....	105
B		Emergencia, acción temporal.....	102
Batería.....	58	Emergencia, utilización de un solo motor.....	103
Batería, almacenamiento.....	97	Engrase.....	83
Batería, comprobación (modelos de arranque eléctrico).....	95	Equipamiento de emergencia.....	17
Batería, conexión.....	95	Especificaciones.....	11
Batería, desconexión.....	97	Etiqueta con la marca de conformidad y la fecha de fabricación.....	6
Bujía, inspección.....	84	Etiqueta de CE.....	5
		Etiqueta de homologación del certificado de control de emisiones... ..	17
C		Etiquetas de advertencia.....	8
Cable de hombre al agua (piola).....	1	Etiquetas de estrellas.....	18
Cable de hombre al agua (piola) y seguro.....	27		
Cable de parada del motor (acollador).....	54		
Cables y conectores, comprobación... ..	90		
Caja de control remoto.....	24		
Calentamiento del motor.....	62		
Cambio (comprobaciones después del calentamiento del motor).....	62		

Evite las colisiones.....	3	Interruptor de elevación y trimado del motor (bandeja motor).....	29
Exigencias de eliminación del motor fueraborda.....	17	Interruptor de elevación y trimado del motor (control remoto).....	28
F		Interruptor principal.....	28
Filtro de gasolina.....	32	Interruptores de elevación y trimado del motor (tipo doble en bitácora).....	29
Filtro de gasolina, comprobación.....	54	Interruptores de parade.....	63
Formación de los pasajeros.....	4	L	
Fugas de combustible, comprobación.....	54	La unidad de potencia de compensación e inclinación no funcionará.....	104
Funcionamiento del motor.....	59	Lavado con un conector de lavado	74
Funcionamiento en agua salada u otras condiciones.....	71	Lavado del conducto de agua de refrigeración.....	76
Funciones de control, comprobación. . .	54	Lea los manuales y las etiquetas.....	8
Fusible, sustitución.....	103	Legislación y normativas.....	4
G		Limpieza del motor fueraborda.....	76
Gasolina.....	2, 16	Llenado de combustible	58
Gatillo de bloqueo en punto muerto.....	25	Localización de averías.....	98
H		Lubricación.....	75
Hélice.....	1	M	
Hélice (modelos de contrarrotación)....	14	Mantenimiento periódico.....	77
Hélice, inspección.....	91	Medidor de consumo de combustible.....	38
Hélice, instalación.....	92	Medidor de flujo de combustible.....	37
Hélice, retirada.....	91	Medidor de gasolina.....	35
I		Medidor de singladura.....	35
Inclinación del motor hacia arriba y hacia abajo.....	67	Medidores multifunción 6Y8.....	39
Indicador de alarma de sobretemperatura.....	34	Medidores multifunción de velocidad y combustible 6Y8.....	44
Indicador de aviso de baja tensión de la batería.....	36	Modificaciones.....	2
Indicador de aviso de presión de aceite baja.....	34	Modo de bloqueo y desbloqueo del Yamaha Security System	24
Indicador de aviso del nivel de combustible.....	36	Monóxido de carbono.....	2
Indicador de aviso del separador de agua.....	39	Montaje del motor fueraborda.....	12, 50
Indicador de trimado.....	33	Motor fueraborda (superficie pintada), comprobación.....	77
Información de Yamaha Security System	41	Motor fueraborda sumergido.....	107
Información sobre control de emisiones.....	17	Motor fueraborda, comprobación.....	55
		N	
		Nivel de combustible.....	53
		Número de llave.....	5

Índice

Número de serie de motor fueraborda.....	5	Tacómetro.....	33
P		Tacómetro digital.....	33
Palanca de bloqueo de la bandeja motor.....	31	Tacómetros multifunción 6Y8.....	39
Palanca del control remoto.....	25	Transmisor de control remoto	23
Parada del barco.....	64	Transporte de combustible.....	59
Parada del motor.....	64	Transporte y almacenamiento del motor fueraborda.....	73
Pasajeros.....	3	Trimado del motor fueraborda.....	65
Personas en el agua.....	2	U	
Piezas calientes.....	1	Uso por primera vez.....	52
Piezas de respeto.....	77	V	
Piezas giratorias.....	1	Vacíe la gasolina del separador de vapor.....	75
Pintura antiadherente.....	17	Velocidad de ralentí, inspección.....	85
Potencia del barco.....	12	Velocímetro.....	34
Protección contra arranque con marcha puesta.....	15	Velocímetro digital.....	34
R		Velocímetros multifunción 6Y8.....	45
Registro de números de identificación.....	5	Voltímetro.....	36
Regulador de fricción del acelerador....	26	Y	
Reloj.....	35	Yamaha Security System	13
Requisitos de instalación.....	12		
Requisitos de la batería.....	14		
Requisitos del aceite del motor.....	15		
Requisitos del combustible.....	16		
Requisitos del control remoto.....	13		
Rodaje del motor.....	52		
S			
Seguridad de navegación.....	2		
Seguridad del motor fueraborda.....	1		
Selección de la hélice.....	14		
Sincronizador de velocidad de los dos motores.....	38		
Sistema de aviso.....	47		
Sistema de combustible.....	53		
Sobrecarga.....	3		
Soporte del motor elevado.....	31		
T			
Tabla de mantenimiento 1.....	79		
Tabla de mantenimiento 2.....	82		

