



MANUAL DO UTILIZADOR

XMAX
MOTOCICLO

 Leia atentamente este manual antes de utilizar este veículo.

YP125RA

2DM-F819D-P3 ●

 **Leia atentamente este manual antes de utilizar este veículo. Se o veículo for vendido, este manual deve acompanhá-lo.**

Declaração de Conformidade:

A YAMAHA MOTOR ELECTRONICS Co., Ltd declara por este meio que o tipo de equipamento de rádio IMOBILIZADOR, 37P-00 está em conformidade com a Diretiva 2014/53/UE.

O texto integral da declaração de conformidade está disponível no seguinte endereço de Internet:

https://global.yamaha-motor.com/eu_doc/

Banda de frequências: 134.2 kHz

Potência máxima de radiofrequência: 49.0 [dB μ V/m]

Fabricante:

YAMAHA MOTOR ELECTRONICS Co., Ltd

1450-6 Mori, Mori-machi, Shuchi-Gun, Shizuoka, 437-0292 Japão

Importador:

YAMAHA MOTOR EUROPE N.V.

Koolhovenlaan 101, 1119 NC Schiphol-Rijk, 1117 ZN, Schiphol, Países Baixos

Bem-vindo ao mundo do motociclismo da Yamaha!

Como proprietário da YP125RA, está a beneficiar da vasta experiência da Yamaha e da mais recente tecnologia relativa ao design e fabrico de produtos de alta qualidade, as quais concederam à Yamaha uma reputação de fiabilidade.

Por favor leia atentamente este manual para que possa desfrutar de todas as vantagens da sua YP125RA. O Manual do utilizador não só lhe dá instruções relativas ao funcionamento, inspeção e manutenção da sua scooter, como também lhe indica como se proteger a si próprio e aos outros de problemas e ferimentos.

Além disso, as diversas sugestões apresentadas neste manual, ajudá-lo-ão a manter a sua scooter nas melhores condições possíveis. Caso tenha quaisquer outras questões, não hesite em contactar o seu concessionário Yamaha.

A equipa da Yamaha deseja-lhe muitas viagens seguras e agradáveis. Por isso, nunca se esqueça de que a segurança é o fator mais importante!

A Yamaha procura continuamente desenvolver o design e a qualidade do produto. Consequentemente, embora este manual contenha as informações mais atuais disponíveis sobre o produto na altura da impressão, poderão existir ligeiras discrepâncias entre a sua scooter e este manual. Se tiver qualquer questão sobre este manual, consulte um concessionário Yamaha.

PWA12412

**AVISO**

Por favor leia este manual cuidadosamente e na totalidade antes de utilizar esta scooter.





NOTA

- Esta marca identifica o combustível recomendado para este veículo conforme especificado pela norma europeia (EN228).
 - Verifique que o bico injetor de gasolina tem o mesmo identificador quando abastecer.
-

Informações importantes do manual

PAU63350

As informações particularmente importantes são distinguidas neste manual pelas notas seguintes:

	Este é o símbolo de alerta de segurança. É usado para alertá-lo para potenciais perigos de ferimentos. Respeite todas as mensagens de segurança assinaladas com este símbolo para evitar possíveis ferimentos ou morte.
 AVISO	Um AVISO indica uma situação perigosa que, se não for evitada, pode resultar em morte ou ferimentos graves.
PRECAUÇÃO	Uma PRECAUÇÃO indica precauções especiais que devem ser adotadas para evitar danos no veículo ou outros danos materiais.
NOTA	Uma NOTA fornece informações importantes para esclarecer ou simplificar os procedimentos.

*O produto e as especificações estão sujeitos a alterações sem aviso prévio.

PAUM2152

**YP125RA
MANUAL DO UTILIZADOR
©2016 pela MBK INDUSTRIE
1ª edição, abril 2016
Reservados todos os direitos
Qualquer reimpressão ou utilização
não autorizada sem
o consentimento escrito da
MBK INDUSTRIE
estão expressamente proibidas.
Impresso na Holanda.**

Informações relativas à segurança	1-1
Outras recomendações para uma condução segura	1-5
Descrição	2-1
Vista esquerda	2-1
Vista direita.....	2-2
Controlos e instrumentos.....	2-3
Funções dos controlos e instrumentos	3-1
Sistema imobilizador.....	3-1
Interruptor principal/bloqueio da direção	3-2
Indicadores luminosos e luzes de advertência	3-3
Contador multifuncional.....	3-5
Interruptores do guidador	3-13
Alavanca do travão dianteiro	3-14
Alavanca do travão traseiro	3-15
ABS	3-15
Tampa do depósito de combustível	3-16
Combustível	3-17
Conversores catalíticos	3-19
Assento	3-19
Compartimentos de armazenagem	3-20
Ajuste dos amortecedores	3-22
Descanso lateral.....	3-23
Sistema de corte do circuito de ignição	3-23
Para sua segurança – verificações prévias à utilização	4-1
Utilização e questões importantes relativas à condução	5-1
Colocar o motor em funcionamento	5-2
Arranque.....	5-3
Aceleração e desaceleração	5-3
Travagem	5-4
Sugestões para a redução do consumo de combustível	5-5
Rodagem de amaciamento do motor	5-5
Estacionamento	5-6
Manutenção periódica e ajustes	6-1
Jogo de ferramentas do proprietário	6-2
Tabela de manutenção periódica para o sistema de controlo de emissões	6-3
Tabela de lubrificação e manutenção geral.....	6-4
Remoção e instalação dos painéis	6-8
Verificação da vela de ignição	6-10
Óleo do motor	6-11
Óleo da transmissão final	6-14
Refrigerante	6-15
Elemento do filtro de ar, elemento do filtro de ar da caixa da correia em V e tubos de inspeção	6-16
Verificação da folga do punho do acelerador.....	6-18
Folga das válvulas	6-18
Pneus.....	6-19
Rodas de liga.....	6-21
Verificação da folga da alavanca dos travões dianteiro e traseiro.....	6-21
Verificação das pastilhas dos travões da frente e de trás	6-22
Verificação do nível de líquido dos travões.....	6-23
Mudança do líquido dos travões.....	6-24
Verificação e lubrificação dos cabos.....	6-24
Verificação e lubrificação do punho e do cabo do acelerador.....	6-25
Lubrificação das alavancas do travão da frente e de trás	6-25
Verificação e lubrificação do descanso central e do descanso lateral.....	6-26

Índice

Verificação da forquilha	
dianteira	6-27
Verificação da direção.....	6-27
Verificação dos rolamentos de	
roda.....	6-28
Bateria	6-28
Substituição dos fusíveis.....	6-30
Substituição da lâmpada do farol	
dianteiro	6-31
Lâmpadas dos mínimos	6-32
Luz do travão/farolim traseiro	6-32
Sinal de mudança de direção	
dianteiro	6-33
Substituição de uma lâmpada do	
sinal de mudança de direção	
traseiro	6-33
Substituição da lâmpada da luz	
da chapa de matrícula	6-34
Deteção e resolução de	
problemas	6-35
Tabelas de deteção e resolução	
de problemas	6-36

Cuidados e arrumação da

scooter	7-1
Cor mate cuidado.....	7-1
Cuidados	7-1
Armazenagem	7-4

Especificações

8-1

Informações para o consumidor

Números de identificação	9-1
Conectores de diagnóstico	9-2
Registo dos dados do veículo.....	9-2

Índice remissivo

10-1

Seja um Proprietário Responsável

Como proprietário do veículo, é responsável pela segurança e funcionamento correto da sua scooter.

As scooters são veículos de um eixo.

A sua utilização e manuseamento seguros dependem da adoção de técnicas de condução adequadas, bem como da perícia do condutor. Todos os condutores deverão ter conhecimento dos seguintes requisitos antes de conduzir esta scooter.

O condutor deverá:

- obter instruções completas de uma entidade competente sobre todos os aspetos da utilização da scooter;
- observar os avisos e os requisitos de manutenção apresentados neste Manual do utilizador;
- obter formação qualificada sobre as técnicas de condução corretas e seguras;
- obter serviços técnicos profissionais, conforme indicado neste Manual do utilizador e/ou sempre que se torne necessário devido a problemas mecânicos.
- Nunca conduza uma scooter sem formação ou instrução adequada. Faça um curso de formação. Os principiantes devem fazer formação com um instrutor certificado. Contacte um concessionário de scooters autorizado para obter informações sobre os cursos de formação mais próximos de si.

Condução segura

Efetue as verificações prévias sempre que utilizar o veículo para garantir que se encontra em perfeitas condições de funcionamento. Se o veículo não for inspecionado ou mantido em condições, há mais possibilidades de ocorrer um aci-

dente ou danos no equipamento. Consulte a página 4-1 para obter uma lista de verificações prévias à utilização.

- Esta scooter está concebida para transportar o condutor e um passageiro.
- O facto dos automobilistas não detetarem nem reconhecerem as scooters no trânsito é a principal causa dos acidentes entre automóveis e scooters. Muitos acidentes são causados por automobilistas que não veem a scooter. É importante assegurar-se que seja visto para reduzir as hipóteses de ocorrência deste tipo de acidente.

Por isso:

- Use um casaco de cor viva.
- Redobre a atenção ao aproximar-se e ao passar por cruzamentos, uma vez que estes são os locais mais prováveis para a ocorrência de acidentes com scooters.
- Conduza onde os outros condutores o possam ver. Evite conduzir no ângulo morto de outro condutor.
- Nunca realize operações de manutenção numa scooter sem os conhecimentos adequados. Contacte um concessionário de scooters autorizado para se informar sobre as operações básicas de manutenção da scooter. Algumas operações de manutenção só podem ser efetuadas por pessoal certificado.
- Muitos acidentes envolvem condutores inexperientes. De facto, muitos condutores que estiveram envolvidos em acidentes nem sequer tinham carta de condução atual.
- É importante que esteja qualificado para conduzir uma scooter e que só a empreste a outros condutores qualificados.

Informações relativas à segurança

1

- Conheça as suas capacidades e as suas limitações. Não tentar exceder as suas limitações é um fator que pode ajudá-lo a evitar um acidente.
- Recomendamos que pratique a condução da sua scooter em locais onde não haja trânsito, até que esteja bem familiarizado com a mesma e com todos os seus mecanismos de controlo.
- Muitos acidentes são causados por um erro cometido pelo condutor da scooter. Um erro tipicamente cometido pelo condutor é fazer uma curva fora-de-mão devido a velocidade excessiva ou a um ângulo de inclinação insuficiente em relação à velocidade.
 - Obedeça sempre ao limite de velocidade e nunca ande mais depressa do que o permitido pelas condições da estrada e do trânsito.
 - Sinalize sempre qualquer mudança de direção ou ultrapassagem. Assegure-se de que os outros condutores o conseguem ver.
- A postura do condutor e do passageiro é importante para um controlo adequado.
 - Durante a condução, o condutor deverá manter as mãos no guiador e os pés nos apoios de pés, a fim de manter o controlo da scooter.
 - O passageiro deve segurar-se sempre no condutor, na correia do assento ou na barra de manobra (se o veículo os possuir), com ambas as mãos, e deve manter os pés nos apoios de pés para o passageiro. Nunca transporte um passageiro, exceto se ele ou ela puderem colocar, com firmeza, ambos os pés nos apoios de pés do passageiro.
- Nunca conduza sob a influência de álcool ou outras drogas.
- Esta scooter está concebida para utilização apenas em estrada. Não de se destina a utilização todo-o-terreno.

Artigos de proteção

A maioria das fatalidades ocorridas em acidentes com scooters resultam de ferimentos na cabeça. O uso de um capacete de segurança é o fator mais importante para a prevenção ou redução de ferimentos na cabeça.

- Use sempre um capacete aprovado.
- Use uma viseira ou óculos protetores. O vento direcionado para os olhos desprotegidos pode contribuir para uma deficiência da visão que pode atrasar a visualização de uma situação de perigo.
- O uso de um casaco, calçado, calças e luvas resistentes, etc., é um meio eficaz na prevenção ou redução de escoriações ou lacerações.
- Nunca use roupas largas, caso contrário estas poderão prender-se nas alavancas de controlo ou nas rodas, causando ferimentos ou até um acidente.
- Use sempre vestuário de proteção que cubra as pernas, os tornozelos e os pés. O motor ou o sistema de escape ficam muito quentes durante ou após a utilização e podem provocar queimaduras.
- As precauções acima referidas aplicam-se também ao passageiro.

Evitar a intoxicação por monóxido de carbono

Qualquer sistema de escape do motor produz monóxido de carbono, um gás mortífero. A inalação de monóxido de carbono pode provocar dores de cabeça, tonturas, sonolência, náuseas, incapacidade de raciocínio e, eventualmente, a morte.

Informações relativas à segurança

O monóxido de carbono é um gás incolor, inodoro e insípido que pode estar presente mesmo que não consiga ver nem cheirar qualquer gás do escape do motor. Um nível mortífero de monóxido de carbono pode acumular-se rapidamente e a pessoa pode perder os sentidos e não conseguir salvar-se. Além disso, em locais fechados ou com má ventilação, um nível mortífero de monóxido de carbono pode manter-se durante horas ou dias. Se tiver algum sintoma de intoxicação por monóxido de carbono, abandone imediatamente o local, apanhe ar fresco e PROCURE CUIDADOS MÉDICOS.

- Não coloque o motor em funcionamento em locais fechados. Mesmo que tente ventilar os gases de escape do motor com ventiladores ou abrindo portas e janelas, o monóxido de carbono pode atingir rapidamente níveis perigosos.
- Não coloque o motor em funcionamento em locais com má ventilação ou parcialmente fechados, como celeiros, garagens ou alpendres.
- Não coloque o motor em funcionamento no exterior em zonas onde os gases de escape do motor possam introduzir-se num edifício através de portas ou janelas.

Carga

O acréscimo de acessórios ou carga à sua scooter pode afetar adversamente a estabilidade e o manuseamento se a distribuição de peso na sua scooter for alterada. Para evitar a possibilidade de um acidente, tenha bastante cuidado ao adicionar carga ou acessórios à sua scooter. Redobre a atenção quando conduzir uma scooter que tenha mais carga ou acessórios. Aqui, juntamente com as informações sobre acessórios apresentadas em seguida, encontram-se algumas recomendações gerais a seguir se colocar carga na sua scooter:

O peso total do operador, passageiro, acessórios e carga não devem exceder o limite máximo de carga. **A utilização de um veículo sobrecarregado pode provocar um acidente.**

Carga máxima:

181 kg (399 lb)

Quando carregar dentro deste limite de peso, mantenha em mente o seguinte:

- A carga e os acessórios devem ser reduzidos ao mínimo indispensável, devendo os mesmos ser colocados tão chegados à scooter quanto possível. Acondicione bem os artigos mais pesados o mais perto possível do centro do veículo e distribua o peso o mais uniformemente possível por ambos os lados da scooter para minimizar o desequilíbrio ou a instabilidade.
- A deslocação dos pesos pode criar um desequilíbrio súbito. Antes de conduzir, certifique-se de que os acessórios e a carga estão bem presos à scooter. Verifique com frequência os suportes dos acessórios e os prendedores da carga.
 - Ajuste a suspensão em função da carga (apenas modelos com suspensão regulável) e verifique o estado e a pressão dos pneus.
 - Nunca prenda artigos grandes ou pesados ao guiador, à forquilha dianteira ou ao guarda-lamas dianteiro. Esses artigos podem criar um manuseamento instável ou uma resposta lenta da direção.
- **Este veículo não foi concebido para puxar um reboque nem para ser conjugado com um sidecar.**

Acessórios Yamaha genuínos

A escolha de acessórios para o seu veículo é uma decisão importante. Os acessórios Yamaha genuínos, disponíveis apenas em

Informações relativas à segurança

concessionários Yamaha, foram concebidos, testados e aprovados pela Yamaha para utilização no seu veículo.

Muitas empresas sem ligação à Yamaha fabricam peças e acessórios ou oferecem outros tipos de modificações para veículos Yamaha. A Yamaha não está numa posição que permita testar os produtos que estas empresas do mercado de reposição fabricam. Por este motivo, a Yamaha não pode aprovar nem recomendar a utilização de acessórios não comercializados pela Yamaha, nem modificações não recomendadas especificamente pela Yamaha, mesmo que a venda e a instalação seja efetuada por um concessionário Yamaha.

Peças, acessórios e modificações do mercado de reposição

Embora possa encontrar produtos do mercado de reposição idênticos a acessórios Yamaha genuínos ao nível de design e qualidade, deve reconhecer que alguns acessórios ou modificações do mercado de reposição não são adequados devido aos potenciais perigos para a sua segurança e a de terceiros. A instalação de produtos do mercado de reposição ou a implementação de modificações no veículo que alterem qualquer uma das suas características de design e de funcionamento podem expô-lo a si e a terceiros a um maior risco de ferimentos graves ou morte. O proprietário do veículo é responsável por ferimentos relacionados com alterações do mesmo.

Quando montar acessórios, tenha em mente as seguintes linhas de orientação, bem como as apresentadas na secção “Carga”.

- Nunca instale acessórios nem transporte carga que possam prejudicar o desempenho da sua scooter. Inspeccione cuidadosamente o acessório antes de o utilizar, para se certificar de que este não vai, de modo algum, afetar a visibilidade para a estrada ou a

visibilidade nas curvas, limitar o percurso da suspensão, o percurso da direção ou o funcionamento dos controlos, nem ocultar luzes ou refletores.

- Os acessórios instalados na área do guiador ou da forquilha dianteira podem criar instabilidade devido à distribuição de peso inapropriada ou alterações aerodinâmicas. Se forem colocados acessórios na área do guiador ou da forquilha dianteira, estes devem ser reduzidos ao número indispensável e devem ser tão leves quanto possível.
- Os acessórios volumosos ou grandes podem afetar seriamente a estabilidade da scooter devido aos efeitos aerodinâmicos. O vento pode fazer a scooter levantar da estrada, ou esta pode ficar instável em zonas com ventos cruzados. Estes acessórios também podem causar instabilidade ao ultrapassar ou ao ser ultrapassado por veículos de grandes dimensões.
- Alguns acessórios podem deslocar o condutor da sua posição normal de condução. Esta posição inapropriada limita a liberdade de movimentos do condutor e pode limitar a capacidade de controlo, pelo que tais acessórios não são recomendados.
- Tenha cuidado ao acrescentar acessórios elétricos. Se os acessórios elétricos excederem a capacidade do sistema elétrico da scooter, pode ocorrer uma falha elétrica, a qual pode causar uma perda das luzes, o que é perigoso, ou de potência do motor.

Pneus e jantes do mercado de reposição

Os pneus e as jantes fornecidos com a sua scooter foram concebidos para corresponder às capacidades de desempenho e para garantir a melhor combinação possível de

condução, travagem e conforto. Outros pneus, jantes, dimensões e combinações podem não ser apropriados. Consulte a página 6-19 para obter mais informações sobre as especificações dos pneus e a substituição dos mesmos.

Transporte da Scooter

Certifique-se de que segue as instruções que se seguem antes de transportar a scooter noutro veículo.

- Retire todos os itens soltos da scooter.
- Aponte a roda dianteira para a frente no reboque ou na caixa do camião e prenda-a num carril para impedir o movimento.
- Prenda a scooter com cabos de retenção ou prendedores adequados que estejam presos a partes sólidas da scooter, tal como o chassis ou o triplo grampo da forquilha dianteira superior (e não, por exemplo, a guias montados em borracha ou sinais de mudança de direção, ou peças que possam partir). Escolha cuidadosamente o local para os prendedores, de modo que estes não friccionem contra superfícies pintadas durante o transporte.
- A suspensão deve ser ligeiramente comprimida pelos cabos de retenção, se possível, para que a scooter não ressalte excessivamente durante o transporte.

Outras recomendações para uma condução segura

- Tenha o cuidado de sinalizar claramente qualquer mudança de direção.
- A travagem pode ser extremamente difícil num piso molhado. Evite travagens bruscas, uma vez que a scooter poderá derrapar. Acione lentamente os travões ao parar numa superfície molhada.
- Reduza a velocidade ao aproximar-se de uma curva ou viragem. Depois de ter concluído a curva, acelere lentamente.
- Tenha cuidado ao passar por carros estacionados. Um condutor poderá não o ver e abrir a porta à sua passagem.
- As passagens de nível, os carris de elétricos, as chapas metálicas em obras na estrada e as tampas de saneamento tornam-se extremamente escorregadias quando estão molhadas. Abrande e passe com cuidado. Mantenha a scooter na vertical, caso contrário poderá perder a estabilidade em cima dela.
- Os revestimentos ou as pastilhas dos travões podem molhar-se durante a lavagem da scooter. Depois de lavar a scooter, verifique os travões antes de conduzir o veículo.
- Use sempre um capacete, luvas, calças (afuniladas à volta da barriga da perna e do tornozelo para que não esvoacem) e um casaco de cor viva.
- Não transporte demasiada bagagem na scooter. Uma scooter com excesso de carga é instável. Utilize uma correia forte para fixar a bagagem no porta-bagagem (caso este veículo esteja equipado com um porta-bagagem). Uma carga solta afetará a

Informações relativas à segurança

estabilidade da scooter e poderá desviar a sua atenção da estrada. (Consulte a página 1-3.)

Vista esquerda

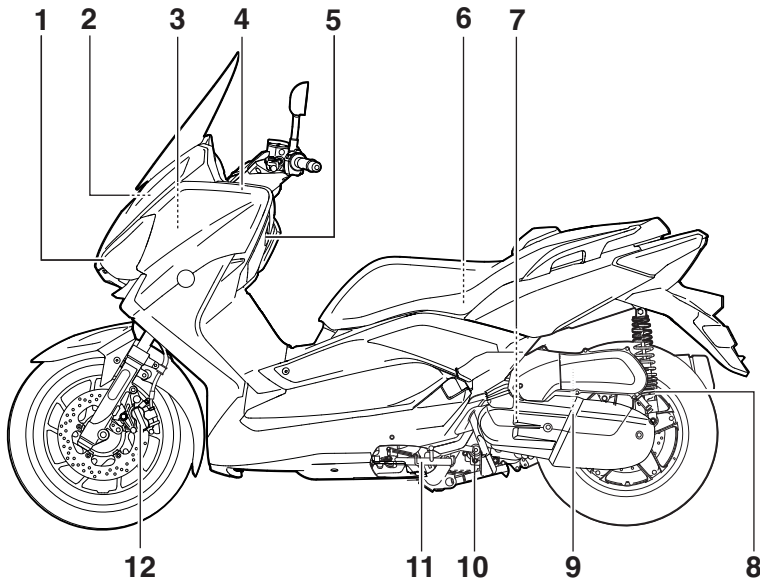

1. Farol dianteiro (página 6-31)
2. Bateria (página 6-28)
3. Fusível principal (página 6-30)
4. Tampa do reservatório de refrigerante (página 6-15)
5. Janela de verificação do nível de refrigerante (página 6-15)
6. Compartimento de armazenagem traseiro (página 3-20)
7. Elemento do filtro de ar da caixa da correia em V (página 6-16)
8. Anel ajustador de pré-carga da mola do amortecedor (página 3-22)
9. Elemento do filtro de ar (esquerdo) (página 6-16)
10. Elemento do filtro de óleo do motor (página 6-11)
11. Descanso lateral (página 3-23)
12. Pastilhas do travão dianteiro (página 6-22)

Vista direita

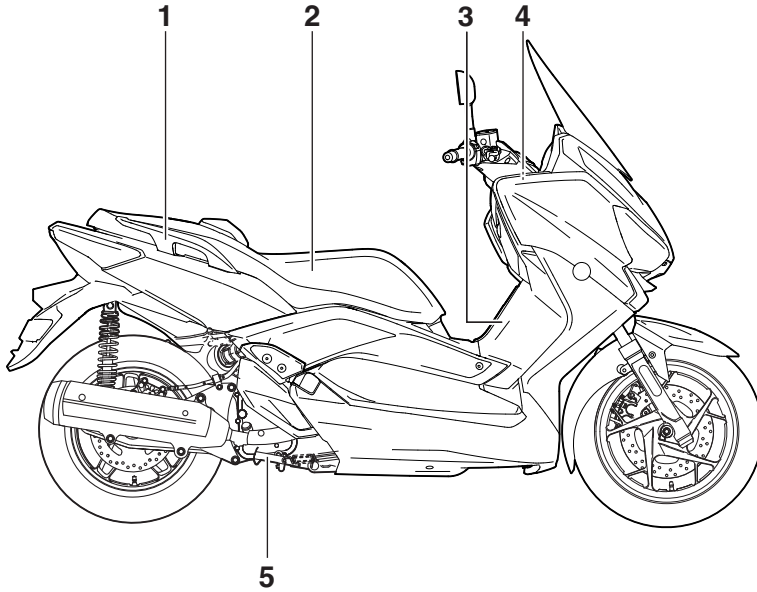

1. Barra de manobra (página 5-3)
2. Assento (página 3-19)
3. Tampa do depósito de combustível (página 3-16)
4. Fusíveis (página 6-30)
5. Descanso central (página 6-26)

Controlos e instrumentos

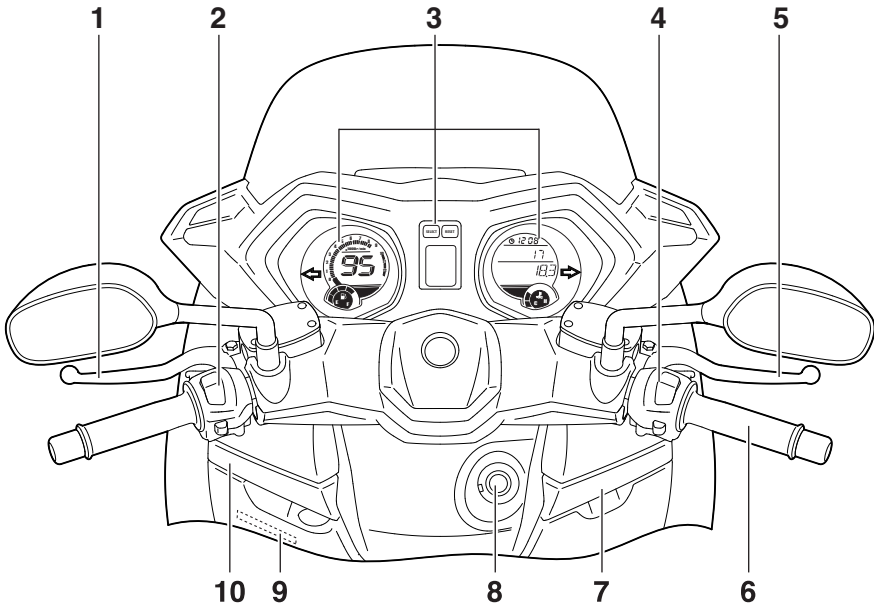

1. Alavanca do travão traseiro (página 3-15)
2. Interruptores do guiador esquerdo (página 3-13)
3. Módulo do contador multifuncional (página 3-5)
4. Interruptores do guiador direito (página 3-13)
5. Alavanca do travão dianteiro (página 3-14)
6. Punho do acelerador (página 6-18)
7. Compartimento de armazenagem dianteiro B (página 3-20)
8. Interruptor principal/bloqueio da direção (página 3-2)
9. Janela de verificação do nível de refrigerante (página 6-15)
10. Compartimento de armazenagem dianteiro A (página 3-20)

Sistema imobilizador

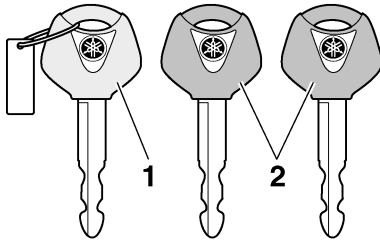

3

1. Chave de reconfiguração do código (vermelha)
2. Chaves standard (pretas)

Este veículo está equipado com um sistema imobilizador para evitar o roubo através da reconfiguração de códigos nas chaves normais. Este sistema é composto pelo seguinte:

- uma chave de reconfiguração do código (com um arco vermelho)
- duas chaves de série (com um arco preto) que podem ser reconfiguradas com novos códigos
- um transmissor-receptor (instalado na chave de reconfiguração do código)
- uma unidade imobilizadora
- uma ECU (Unidade de Controlo Eletrónico)
- um indicador luminoso do sistema imobilizador (Consulte a página 3-4.)

A chave com o arco vermelho é utilizada para registar códigos em cada uma das chaves de série. Dado que a reconfiguração é um processo difícil, leve o veículo, bem como as três chaves, a um concessionário Yamaha, para que aí sejam reconfiguradas. Não use a chave com o arco vermelho para conduzir o veículo. Esta chave destina-se apenas a ser utilizada para a reconfiguração das chaves de série. Use sempre uma chave de série para a condução do veículo.

PRECAUÇÃO

- **NÃO PERCA A CHAVE DE RECONFIGURAÇÃO DO CÓDIGO! SE A PERDER CONTACTE O CONCESSIONÁRIO IMEDIATAMENTE!** Se perder a chave de reconfiguração do código, é impossível registar novos códigos nas chaves normais. As chaves normais podem continuar a ser utilizadas para ligar o veículo, no entanto, se a reconfiguração do código for necessária (isto é, se for feita uma nova chave normal ou se se perderem todas as chaves) deve substituir-se a totalidade do sistema imobilizador. Assim, é altamente recomendável utilizar a chave normal e manter a chave de reconfiguração do código num lugar seguro.
- Não mergulhe as chaves na água.
- Não exponha as chaves a temperaturas excessivamente altas.
- Não coloque as chaves junto a ímãs (incluindo, entre outros, produtos tais como altifalantes, etc.).
- Não coloque as chaves junto a objetos que transmitam sinais elétricos.
- Não coloque objetos pesados sobre as chaves.
- Não retifique nem altere o formato das chaves.
- Não desmonte a peça plástica das chaves.
- Não coloque duas chaves de um sistema imobilizador no mesmo porta-chaves.
- Mantenha as chaves normais e as chaves do sistema imobilizador afastadas da chave de reconfiguração do código do veículo.

Funções dos controlos e instrumentos

- Mantenha as chaves de outro sistema imobilizador afastadas do interruptor principal, uma vez que podem causar interferência no sinal.

PAU10474

Interruptor principal/bloqueio da direção

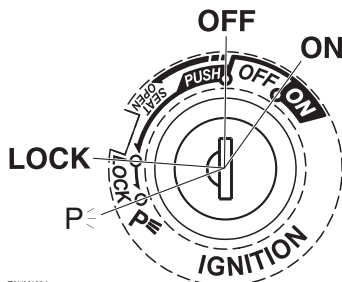

ZAU11004

O interruptor principal/bloqueio da direção controla os sistemas de ignição e iluminação, e é utilizado para bloquear a direção. As várias posições são descritas a seguir.

NOTA

Use a chave de série (arco preto) para a utilização normal do veículo. Para minimizar o risco de perder a chave de reconfiguração do código (arco vermelho), mantenha-a num local seguro e utilize-a apenas para reconfigurar códigos.

PAU34122

LIGADO (ON)

Todos os circuitos elétricos são alimentados; as luzes dos contadores, o farolim traseiro, a chapa de matrícula e os mínimos acendem-se, e o motor pode ser colocado em funcionamento. A chave não pode ser retirada.

NOTA

Os faróis dianteiros acendem-se automaticamente quando o motor é colocado em funcionamento e permanecem acesos até a chave ser rodada para "OFF" ou o descanso lateral ser deslocado para baixo.

PAU10662

DESLIGADO (OFF)

Todos os sistemas elétricos estão desligados. A chave pode ser retirada.

Funções dos controlos e instrumentos

AVISO

PWA10062

Nunca rode a chave para a posição “OFF” ou “LOCK” com o veículo em movimento. Se o fizer, os sistemas elétricos serão desligados, o que pode resultar na perda de controlo ou num acidente.

PAU1068B

BLOQUEIO (LOCK)

A direção está bloqueada e todos os sistemas elétricos estão desligados. A chave pode ser retirada.

Para bloquear a direção

1. Vire o guiador completamente para a esquerda.
2. Com a chave na posição “OFF”, empurre-a para dentro e rode-a para “LOCK”.
3. Retire a chave.

NOTA

Se a direção não bloquear, tente virar o guiador ligeiramente para a direita.

Para desbloquear a direção

A partir da posição “LOCK”, empurre a chave para dentro e rode-a para “OFF”.

PAU59680

P< (Estacionamento)

As luzes de perigo e os sinais de mudança de direção podem ser ligadas, mas todos os outros sistemas elétricos estão desligados. A chave pode ser retirada.

A direção tem de ser bloqueada antes da chave poder ser colocada em “P<”.

PCA20760

PRECAUÇÃO

Utilizar a lâmpada do sinal de perigo ou de mudança de direção durante um longo período de tempo pode causar um descarregamento da bateria.

PAU49399

Indicadores luminosos e luzes de advertência

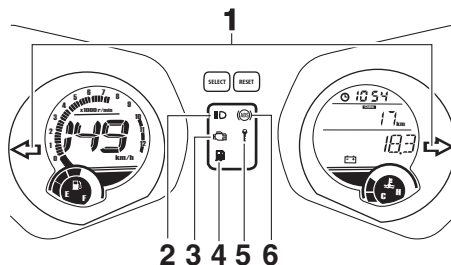

ZALM1098

1. Indicadores luminosos de mudança de direção “←” e “→”
2. Indicador luminoso de máximos “≡∅”
3. Luz de advertência de problema no motor “↕”
4. Luz de advertência do nível de combustível “⛽”
5. Indicador luminoso do sistema imobilizador “🔑”
6. Luz de advertência do sistema de travão antibloqueio (ABS) “(ABS)”

PAU11032

Indicadores luminosos de mudança de direção “←” e “→”

Cada indicador luminoso ficará intermitente quando os sinais de mudança de direção correspondentes estiverem a piscar.

PAU11081

Indicador luminoso de máximos “≡∅”

Este indicador acende-se quando são utilizados os máximos do farol dianteiro.

PAU11354

Luz de advertência do nível de combustível “⛽”

Esta luz de advertência acende-se quando o nível de combustível desce abaixo de 2.5 L (0.66 US gal, 0.55 Imp.gal) aproximadamente. Quando isto acontece, reabasteça o mais brevemente possível.

Funções dos controlos e instrumentos

O circuito elétrico da luz de advertência pode ser verificado rodando a chave para “ON”. A luz de advertência deverá acender-se durante alguns segundos e depois apagar-se.

Se a luz de advertência não se acender logo quando a chave é rodada para “ON” ou se permanecer acesa, solicite a um concessionário Yamaha que verifique o circuito elétrico.

PAU11486

Luz de advertência de problema no motor “”

Esta luz de advertência acende-se quando é detetado um problema no circuito elétrico de supervisão do motor. Se isto acontecer, solicite a um concessionário Yamaha que verifique o veículo.

O circuito elétrico da luz de advertência pode ser verificado rodando a chave para “ON”. A luz de advertência deverá acender-se durante alguns segundos e depois apagar-se.

Se a luz de advertência não se acender logo quando a chave é rodada para “ON” ou se permanecer acesa, solicite a um concessionário Yamaha que verifique o circuito elétrico.

PAUU1810

Luz de advertência do ABS “”

Em funcionamento normal, a luz de advertência do ABS acende-se quando a chave é rodada para “ON” e desliga-se após ser atingida uma velocidade de 10 km/h (6 mi/h) ou superior.

Se a luz de advertência do ABS:

- não se acender quando a chave é rodada para “ON”
- se acender ou ficar intermitente durante a condução
- não se apagar após ser atingida uma velocidade de 10 km/h (6 mi/h) ou superior

O sistema ABS pode não funcionar corretamente. Se acontecer alguma das situações acima, solicite a um concessionário Yamaha que verifique o sistema logo que possível. (Consulte uma explicação do sistema ABS na página 3-15.)

PWA16041



AVISO

Se a luz de advertência do ABS não se desligar depois de ser atingida uma velocidade de 10 km/h (6 mi/h) ou superior, ou se a luz de advertência se acender ou ficar intermitente durante a condução, o sistema de travagem passa para travagem convencional. Se ocorrer alguma das situações acima, ou se a luz de advertência nem sequer se acender, seja extremamente cuidadoso para evitar a possibilidade de bloqueio das rodas durante uma travagem de emergência. Solicite a um concessionário Yamaha que verifique o sistema de travagem e os circuitos elétricos logo que possível.

NOTA

A luz de advertência do ABS pode acender-se quando se acelera o motor com o veículo em cima do descanso central, mas isto não significa que existe uma avaria.

PAUM3621

Indicador luminoso do sistema imobilizador “”

Depois de a chave ser rodada para “OFF” e de terem passado 30 segundos, o indicador luminoso ficará intermitente indicando que o sistema imobilizador está ativado. Passadas 24 horas, o indicador luminoso para de piscar, mas o sistema imobilizador continua ativado.

O circuito elétrico do indicador luminoso pode ser verificado rodando a chave para “ON”. O indicador luminoso deverá acender-se durante alguns segundos e depois apagar-se.

Funções dos controlos e instrumentos

Se a luz não se acender logo quando a chave for rodada para “ON”, se permanecer acesa ou se ficar intermitente com um padrão (se for detetado um problema no sistema imobilizador, o indicador luminoso pisca com um determinado padrão), solicite a um concessionário Yamaha que verifique o veículo.

NOTA

Se o indicador luminoso do sistema imobilizador piscar nesse padrão, lentamente 5 vezes e, depois, rapidamente 2 vezes, tal poderá dever-se a uma interferência do transmissor-recetor. Se isto acontecer, tente o seguinte.

1. Certifique-se de que não existem outras chaves do imobilizador perto do interruptor principal. Outras chaves do imobilizador podem causar uma interferência no sinal e impedir o arranque do motor.
2. Utilize a chave de reconfiguração do código para colocar o motor em funcionamento.
3. Se o motor funcionar, desligue-o e tente colocá-lo em funcionamento com as chaves normais.
4. Se uma ou ambas as chaves normais não conseguirem pôr o motor em funcionamento, leve o veículo e as 3 chaves a um concessionário Yamaha para reconfigurar as chaves normais.

Contador multifuncional

PAUM3831

PWA12423



AVISO

Pare o veículo antes de fazer ajustes ao módulo do contador multifuncional. A alteração dos ajustes durante a condução pode distrair o condutor e aumentar o risco de acidente.

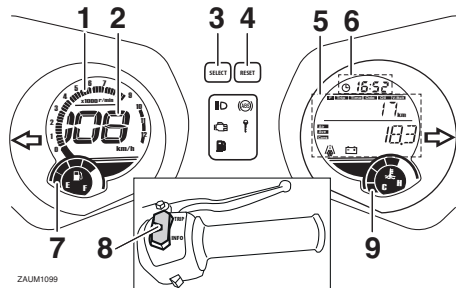

ZAUM1099

1. Taquímetro
2. Velocímetro
3. Tecla “SELECT”
4. Tecla “RESET”
5. Visor multifuncional
6. Relógio
7. Indicador de combustível
8. Interruptor “TRIP/INFO”
9. Visor da temperatura do refrigerante

O módulo do contador multifuncional está equipado com o seguinte:

- um velocímetro
- um taquímetro
- um indicador de combustível
- um relógio
- um visor do conta-quilómetros e contador de percurso
- um visor multifuncional
- um indicador da temperatura do refrigerante

NOTA

- Certifique-se de que roda a chave para “ON” antes de utilizar as teclas “SELECT”, “RESET”, “TRIP” e “INFO”.

Funções dos controlos e instrumentos

- Quando roda a chave para “ON”, todos os segmentos do contador multifuncional aparecem momentaneamente por ordem para testar o circuito elétrico. Em seguida, o velocímetro, e o conta-quilómetros realizam um teste do visor e aparece uma mensagem de boas-vindas no visor multifuncional.
- As medições de velocidade de deslocação, de distância percorrida e consumo de combustível são apresentadas em unidades com base em quilómetros.
- Para o RU: as medições de velocidade de deslocação, de distância percorrida e consumo de combustível podem ser apresentadas em unidades com base em milhas. Para alternar entre quilómetros ou milhas: mantenha o interruptor “SELECT” premido, rode o interruptor principal para “ON” e mantenha o interruptor “SELECT” pressionado durante mais 8 segundos.

Velocímetro

O velocímetro mostra a velocidade de deslocação do veículo.

Taquímetro

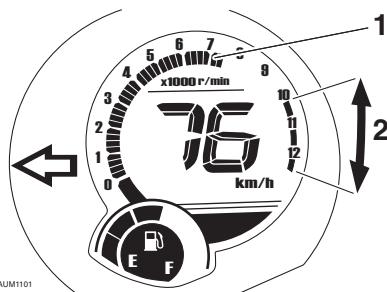

ZAUM1101

1. Taquímetro
2. Zona de rpm elevadas

O taquímetro permite-lhe controlar a velocidade do motor e mantê-la dentro da gama de potência ideal.

PCAM1150

PRECAUÇÃO

Não utilize o motor na zona de rpm elevadas do taquímetro.

Zona de rpm elevadas: 10000 rpm e acima

Indicador de combustível

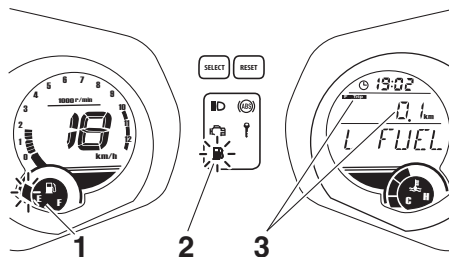

ZAUM1102

1. Indicador de combustível
2. Indicador de advertência do nível de combustível “”
3. Contador de percurso da reserva de combustível

Com a chave na posição “ON”, o contador de combustível indica a quantidade de combustível que se encontra no respetivo depósito. Os segmentos do visor correspondentes ao contador de combustível começam a partir de “F” (cheio) e desaparecem na direção de “E” (vazio) à medida que o nível de combustível diminui. Quando o nível de combustível é baixo, o pictograma de combustível “” e o último segmento piscam. Reabasteça logo que possível.

NOTA

O indicador de combustível está equipado com um sistema de autodiagnóstico. Se for detetado um problema no circuito elétrico do depósito de combustível, todos os segmentos do contador de combustível ficam

Funções dos controles e instrumentos

intermitentes. Se isto acontecer, solicite a um concessionário Yamaha que verifique o veículo.

Relógio

Para acertar o relógio:

1. Prima a tecla “SELECT” durante 3 segundos e os dígitos das horas ficarão intermitentes.
2. Utilize a tecla “SELECT” para acertar as horas.
3. Prima a tecla “SELECT” durante 3 segundos e os dígitos dos minutos ficarão intermitentes.
4. Utilize a tecla “SELECT” para acertar os minutos.
5. Prima a tecla “SELECT” durante 3 segundos para completar a configuração do relógio.

Visor do conta-quilômetros e contador de percurso

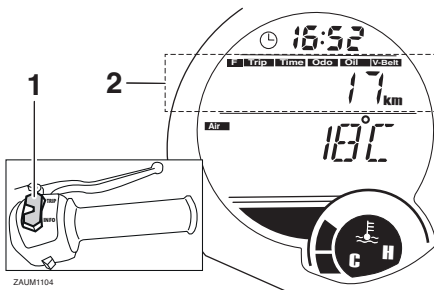

1. Interruptor “TRIP/INFO”
2. Visor de funções

O visor do conta-quilômetros e contador de percurso está equipado com o seguinte:

- um conta-quilômetros (que mostra a distância total que o veículo percorreu)
- um contador de percurso (que mostra a distância percorrida desde a última reposição)

- um contador de percurso em tempo (que mostra o tempo de condução decorrido desde a última colocação a zero)
- um contador de percurso da reserva de combustível (que exibe a distância percorrida desde que a luz de advertência do nível de combustível se acendeu)
- um contador de percurso para a mudança de óleo (que mostra a distância percorrida desde a última mudança de óleo do motor)
- um contador de percurso para a substituição da correia em V (que mostra a distância percorrida desde a última substituição da correia em V)

Prima a tecla “TRIP” para alternar o visor pela ordem seguinte:

Odo (conta-quilômetros) → Trip (contador de percurso) → Trip Time (contador de percurso em tempo) → Oil (contador de percurso para a mudança de óleo) → V-Belt (contador de percurso para a substituição da correia em V) → Odo (conta-quilômetros)

Quando fica aproximadamente 2.5 L (0.66 US gal, 0.55 Imp.gal) de combustível no respetivo depósito, o visor muda automaticamente para o modo de contador de percurso de reserva de combustível

“F Trip” e começa a contar a distância percorrida a partir desse ponto. Neste caso, prima a tecla “TRIP” para alternar o visor pela ordem seguinte:

Odo → Trip → Trip Time → F Trip (contador de percurso de reserva de combustível) → Oil Trip → V-Belt Trip → Odo

Para repor um contador de percurso padrão (sem ser contador de percurso de mudança de óleo ou de correia em V), selecione-o, premindo a tecla “TRIP” até ser apresentado “Trip”, “Trip Time”, “F Trip”. Enquanto é apresentado “Trip”, “Trip Time”, “F Trip”, prima a tecla “TRIP” du-

Funções dos controlos e instrumentos

rante 3 segundos. Se não reiniciar manualmente o contador de percurso de reserva de combustível, este é automaticamente reiniciado e desaparece após reabastecer e percorrer 5 km (3 mi).

NOTA

- O visor não pode voltar a “F Trip” depois de ter sido reiniciado.
- O contador de percurso reinicia e continua a contar após atingir 9999.9.
- O conta-quilómetros para em 999999 e não pode ser reiniciado.

Indicador de mudança de óleo “Oil”

Este indicador fica intermitente ao serem atingidos os primeiros 1000 km (600 mi) e a 5000 km (3000 mi) e, depois, a cada 6000 km (3500 mi) para indicar que é necessário mudar o óleo do motor. Depois de mudar o óleo do motor, reinicie o indicador de mudança de óleo.

Reinício do indicador de mudança de óleo

1. Rode a chave para “ON”.
2. Prima a tecla “TRIP” até ser apresentado “Oil” (contador de percurso da mudança do óleo) e, depois, prima a tecla “RESET” durante 3 segundos. O valor do contador de percurso de mudança do óleo fica a piscar.

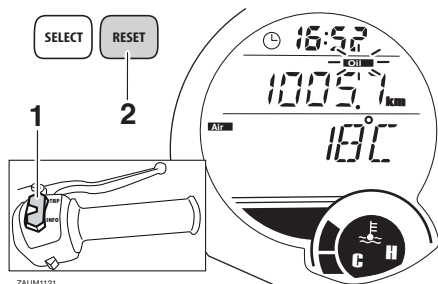

1. Interruptor “TRIP/INFO”
2. Tecla “RESET”

3. Mantenha a tecla “RESET” premida durante 15 a 20 segundos.

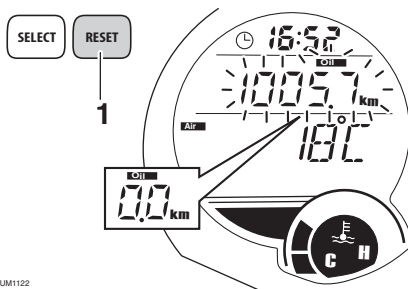

ZAJUM1122

1. Tecla “RESET”

4. Solte a tecla “RESET” e o valor do contador de percurso do óleo reinicia a zero.

NOTA

Se o óleo do motor for mudado antes do indicador de mudança de óleo se acender (ou seja, antes de ser atingido o intervalo periódico de mudança de óleo), o indicador tem de ser reiniciado depois da mudança de óleo, de modo que a seguinte seja indicada na altura correta. Para reiniciar o indicador de mudança de óleo antes de atingir o intervalo de tempo para a mudança de óleo, siga o procedimento descrito acima.

O circuito elétrico do indicador pode ser verificado de acordo com o procedimento seguinte:

1. Rode a chave para “ON”.
2. Verifique se o indicador de mudança de óleo se acende durante alguns segundos e se depois se apaga.
3. Se o indicador de mudança de óleo não se acender, solicite a um concessionário Yamaha que verifique o circuito elétrico.

Funções dos controlos e instrumentos

Indicador de substituição da correia em V “V-Belt”

Este indicador pisca a cada 18000 km (10500 mi) se a correia em V necessitar de ser substituída. Depois de substituir a correia em V, reinicie o indicador de substituição da correia em V.

Para reiniciar o indicador de substituição da correia em V

1. Rode a chave para “ON”.
2. Prima a tecla “TRIP” até ser apresentado “V-Belt” (contador de percurso de substituição da correia em V) e, depois, prima a tecla “RESET” durante 3 segundos. O valor do contador de percurso de substituição da correia em V fica intermitente.

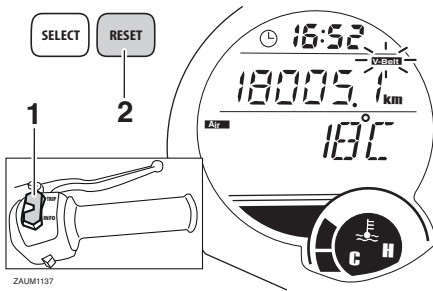

1. Interruptor “TRIP/INFO”
2. Tecla “RESET”
3. Mantenha a tecla “RESET” premeida durante 15 a 20 segundos.

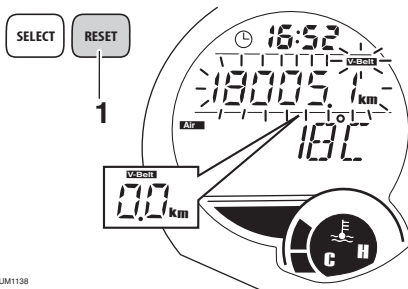

1. Tecla “RESET”

4. Solte a tecla “RESET” e o valor do contador de percurso da correia em V reinicia a zero.

NOTA

Se a correia em V for substituída antes de o indicador acender, certifique-se de que reinicia o indicador de substituição da correia em V para que acenda no próximo intervalo correto.

O circuito elétrico do indicador pode ser verificado de acordo com o procedimento seguinte:

1. Rode a chave para “ON”.
2. Verifique se o indicador de substituição da correia em V se acende durante alguns segundos e depois se apaga.
3. Se o indicador de substituição da correia em V não se acender, solicite a um concessionário Yamaha que verifique o circuito elétrico.

Visor multifuncional

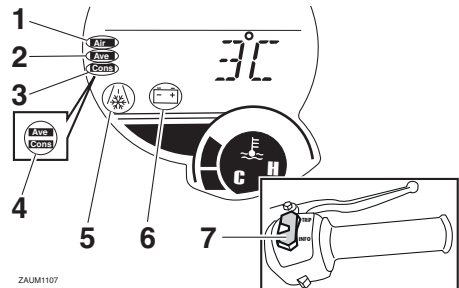

1. Temperatura ambiente
2. Velocidade média
3. Consumo de combustível instantâneo
4. Média de consumo de combustível
5. Indicador de advertência de estrada com gelo “”
6. Tensão da bateria
7. Interruptor “TRIP/INFO”

O visor multifuncional está equipado com o seguinte:

- um visor da temperatura ambiente

Funções dos controlos e instrumentos

- um visor do nível de tensão da bateria
- um visor do consumo de combustível (em média e instantâneo)
- um visor de velocidade média
- uma função de mensagem de advertência

Prima a tecla “INFO” para comutar o visor entre a temperatura ambiente “Air”, a tensão da bateria , o consumo de combustível médio “Ave/Cons__ km/L” ou “Ave/Cons __ L/100 km”, o consumo de combustível instantâneo “Cons__ km/L” ou “Cons__ L/100 km”, e a velocidade média “Ave” pela ordem seguinte:

Air →  → Ave/Cons__ km/L ou L/100 km → Cons__ km/L ou L/100 km → Ave → Air

Para o RU:

Se as unidades de visor tiverem sido definidas para milhas, ao premir a tecla “INFO”, o visor irá mudar pela ordem seguinte:

Air →  → Ave/Cons__ MPG → Cons__ MPG → Ave → Air

Visor da temperatura ambiente

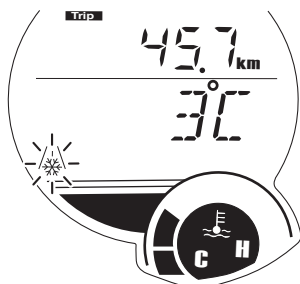

ZAUM1108

Este visor mostra a temperatura ambiente de -10 °C a 50 °C em incrementos de 1 °C. A temperatura exibida pode variar da temperatura ambiente real.

NOTA

O indicador de advertência de estrada com gelo  ficará intermitente quando a temperatura for inferior a 4°C.

Visor de tensão da bateria

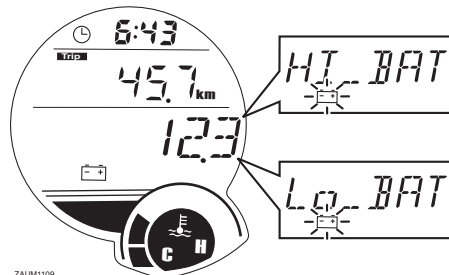

ZAUM1109

Este visor mostra a tensão da bateria desde 10.1 volts a 17.9 volts, em incrementos de 0.1. A tensão apresentada pode variar ligeiramente da tensão de bateria real.

NOTA

Se o indicador de advertência da bateria  ficar intermitente e surgir a mensagem de advertência “H BATT” (tensão da bateria elevada) ou “L BATT” (tensão da bateria baixa), solicite a um concessionário Yamaha que verifique a bateria.

Visualização do consumo médio de combustível

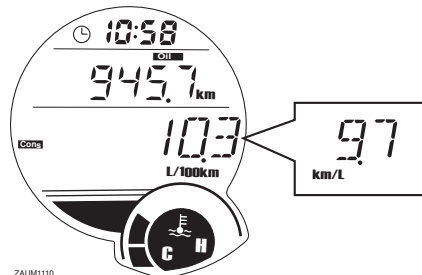

ZAUM1110

Funções dos controlos e instrumentos

3

Este visor mostra a média de consumo de combustível depois de ser reiniciado. O visor da média de consumo de combustível pode ser definido para “Ave/Cons_ _ km/L” ou “Ave/Cons_ _ L/100 km”. Para o RU: “Ave/Cons_ _ MPG” será mostrado no visor quando a unidade do contador multifuncional estiver definida para milhas.

- “Ave/Cons_ _ km/L” é a distância média que pode ser percorrida com 1.0 L de combustível.
- “Ave/Cons_ _ L/100 km” é a quantidade média de combustível necessária para percorrer 100 km.
- “Ave/Cons_ _ MPG” é a distância média que pode ser percorrida com 1.0 Imp.gal de combustível.

Para reiniciar o visor da média de consumo de combustível, prima a tecla “INFO” durante 3 segundos.

NOTA

Após reiniciar o visor da média de consumo de combustível, é mostrado “_ _ _” até o veículo ter percorrido 1 km (0.6 mi).

Visualização do consumo instantâneo de combustível

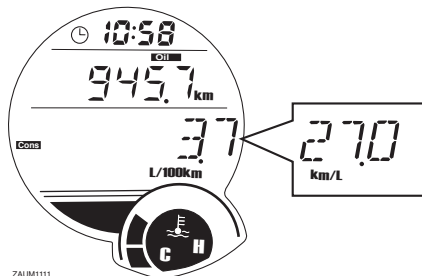

O visor do consumo de combustível instantâneo pode ser regulado para “km/L” ou “L/100 km”.

Para o RU: “MPG” será mostrado no visor quando a unidade do contador multifuncional estiver definida para milhas.

- “km/L” é a distância que pode ser percorrida com 1.0 L de combustível nas condições de condução atuais.
- “L/100 km” é a quantidade de combustível necessária para percorrer 100 km nas condições de condução atuais.
- “MPG” é a distância que pode ser percorrida com 1.0 Imp.gal de combustível nas condições de condução atuais.

Para comutar entre “km/L” e “L/100 km”, prima a tecla “INFO”.

NOTA

Se estiver a viajar a velocidades inferiores a 10 km/h (6.0 mi/h), é mostrado “_ _ _”.

Visor da velocidade média



ZAUM112

Este visor mostra a velocidade média depois de ser reiniciado. A velocidade média é calculada como a distância total percorrida, dividida pelo tempo total que a chave está na posição “ON”, desde a última reposição a zero.

Para o RU: “MPH” será mostrado no visor quando a unidade do contador multifuncional estiver definida para milhas.

Para reiniciar o visor da velocidade média, selecione-o premindo a tecla “INFO” e, depois, prima a tecla “INFO” durante 3 segundos.

Função de mensagem de advertência

Caso tenha sido detetada uma irregularidade do veículo, uma condição de estrada ou de serviço, adicionalmente a quaisquer luzes de advertência ou indicadores correspondentes, serão indicadas as mensagens de advertência seguintes em conformidade.

- L FUEL (nível de combustível baixo)
- H TEMP (temperatura elevada do líquido refrigerante)
- L BATT (tensão da bateria baixa)
- H BATT (tensão da bateria elevada)
- ICE (possíveis condições de estrada com gelo)
- OIL SERV (mudança de óleo necessária)
- V-BELT SERV (manutenção da correia em V necessária)

Indicador da temperatura do refrigerante

Este contador indica a temperatura do líquido refrigerante e, conseqüentemente, do motor. A temperatura do refrigerante varia com as alterações climáticas e com a carga sobre o motor. Se o segmento "H" e o indicador de advertência da temperatura do líquido refrigerante ficarem intermitentes, pare o veículo e deixe o motor arrefecer.

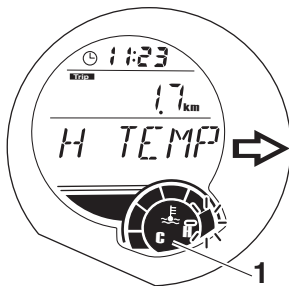

ZAUM1115

1. Indicador da temperatura do refrigerante

PRECAUÇÃO

Interrompa o funcionamento do motor se este estiver a sobreaquecer.

Funções dos controlos e instrumentos

Interruptores do guiador

PAU1234K

Esquerda

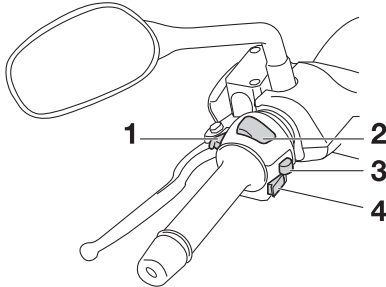

1. Interruptor de ultrapassagem “ $\equiv\bigcirc$ ”
2. Interruptor de farol alto/baixo “ $\equiv\bigcirc/\bigcirc$ ”
3. Interruptor do sinal de mudança de direção “ \leftarrow/\rightarrow ”
4. Interruptor da buzina “ 📢 ”

Direita

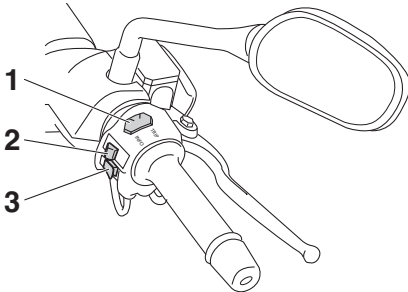

1. Interruptor “TRIP/INFO”
2. Interruptor de perigo “ \triangle ”
3. Interruptor de arranque “ Ⓢ ”

Interruptor de ultrapassagem “ $\equiv\bigcirc$ ”

PAU12352

Prima este interruptor para acender e apagar o farol dianteiro.

NOTA

Quando o interruptor de farol alto/baixo está regulado para “ $\equiv\bigcirc$ ”, o interruptor de ultrapassagem não tem efeito.

Interruptor de farol alto/baixo “ $\equiv\bigcirc/\bigcirc$ ”

PAU12401

Regule este interruptor para “ $\equiv\bigcirc$ ” para acender os máximos e para “ \bigcirc ” para acender os médios.

Interruptor do sinal de mudança de direção “ \leftarrow/\rightarrow ”

PAU12461

Para sinalizar uma mudança de direção para a direita, empurre este interruptor para “ \rightarrow ”. Para sinalizar uma mudança de direção para a esquerda, empurre este interruptor para “ \leftarrow ”. Assim que libertado, o interruptor volta para a posição central. Para desligar o sinal de mudança de direção, prima o interruptor depois deste ter voltado para a posição central.

Interruptor da buzina “ 📢 ”

PAU12501

Prima este interruptor para buzinar.

Interruptor de arranque “ Ⓢ ”

PAU12722

Com o descanso lateral para cima, prima este interruptor enquanto aciona o travão dianteiro ou traseiro para colocar o motor em funcionamento com o motor de arranque. Consulte a página 5-2 para obter instruções relativas ao arranque, antes de colocar o motor em funcionamento.

A luz de advertência de problema no motor acende-se quando a chave é rodada para “ON” e o interruptor de arranque é premido, mas isto não indica qualquer avaria.

PAU41701

Interruptor de perigo “ \triangle ”

PAU12735

Com a chave na posição “ON” ou “P \in ”, utilize este interruptor para acender as luzes de perigo (intermitência simultânea de todos os sinais de mudança de direção).

Funções dos controlos e instrumentos

As luzes de perigo são utilizadas em caso de emergência ou para avisar outros condutores quando o seu veículo está parado num local onde possa representar um perigo para o trânsito.

PCA10062

PRECAUÇÃO

Não utilize as luzes de perigo durante um longo período de tempo com o motor desligado, caso contrário a bateria pode descarregar.

PAUM3720

Interruptor de percurso/informações “TRIP/INFO”

Este interruptor é utilizado para alterar configurações e a apresentação no contador multifuncional. Consulte a página 3-5 para obter mais informações.

PAU12902

Alavanca do travão dianteiro

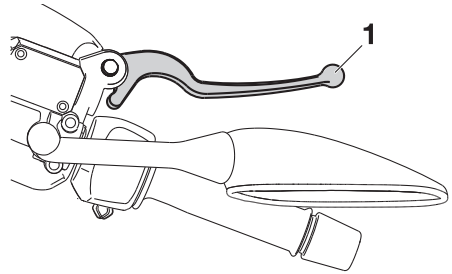

1. Alavanca do travão dianteiro

A alavanca do travão dianteiro situa-se no lado direito do guidão. Para acionar o travão dianteiro, puxe esta alavanca em direção ao punho do acelerador.

Alavanca do travão traseiro

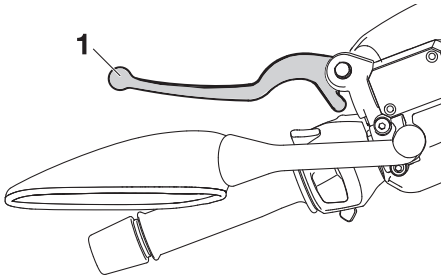

3

1. Alavanca do travão traseiro

A alavanca do travão traseiro situa-se no lado esquerdo do guidador. Para acionar o travão traseiro, puxe esta alavanca em direção ao punho do guidador.

ABS

O ABS (Sistema de Travão Antibloqueio) da Yamaha possui um sistema de controlo eletrónico duplo, o qual age nos travões dianteiro e traseiro independentemente. Utilize os travões com ABS tal como utilizaria os travões convencionais. Se o ABS estiver ativado, pode ser sentido uma vibração nas alavancas dos travões. Nesta situação, continue a aplicar os travões e deixe o ABS desempenhar a sua função; não “bombeie” os travões para não reduzir a eficácia de travagem.

PWA16051

AVISO

Mesmo com ABS, mantenha sempre uma distância suficiente em relação ao veículo da frente, em conformidade com a velocidade de condução.

- O sistema ABS funciona melhor em grandes distâncias de travagem.
- Em certas superfícies, como em estradas irregulares ou de cascalho, a distância de travagem poderá ser maior com o ABS do que sem este.

O ABS é controlado por uma ECU, que altera o sistema para travagem convencional caso ocorra uma avaria.

NOTA

- O ABS efetua um teste de autodiagnóstico sempre que o veículo arranca depois de a chave ter sido rodada para “ON” e após ser atingida uma velocidade igual ou superior a 10 km/h (6 mi/h). Durante este teste, pode ouvir-se um ruído tipo “estalido” na frente do veículo, e se for aplicada uma das alavancas dos travões, ainda que ligeiramente, pode sentir-se uma vibração na alavanca, mas nada disto indica uma avaria.
- Este ABS possui um modo de teste que permite ao proprietário experimentar a sensação pulsante causada

Funções dos controlos e instrumentos

nas alavancas dos travões quando o ABS está a funcionar. No entanto, são necessárias ferramentas especiais, pelo que deve consultar o seu concessionário Yamaha.

PAUM2991

Tampa do depósito de combustível

Abertura da tampa do depósito de combustível

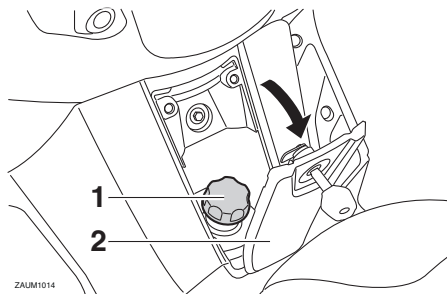

ZAUM1014

1. Tampa do depósito de combustível
2. Cobertura da tampa do depósito de combustível

1. Introduza a chave na fechadura e rode-a no sentido contrário ao dos ponteiros do relógio. A fechadura desbloquear-se-á e a tampa pode ser puxada para abrir.
2. Para retirar a tampa do depósito de combustível, rode-a no sentido contrário ao dos ponteiros do relógio e, depois, retire-a.

Fecho da tampa do depósito de combustível

1. Coloque a tampa do depósito de combustível na abertura do depósito e rode a tampa no sentido dos ponteiros do relógio.

PWA11092

AVISO

Certifique-se de que a tampa do depósito de combustível fica devidamente fechada após o abastecimento de combustível. As fugas de combustível constituem um perigo de incêndio.

PRECAUÇÃO

PCA20100

Tenha cuidado para não danificar o sensor da roda ou o rotor do sensor da roda; caso contrário pode resultar num incorreto desempenho do sistema de ABS.

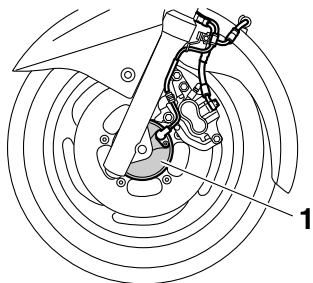

1. Cubo da roda da frente

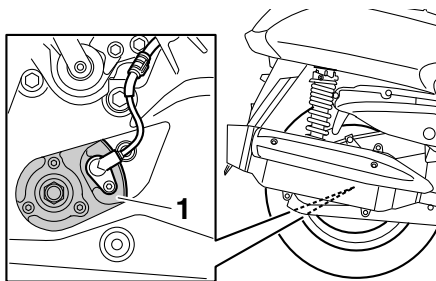

1. Cubo da roda de trás

Funções dos controlos e instrumentos

2. Feche a tampa, rode a chave no sentido dos ponteiros do relógio para a posição original e, depois, retire-a.

Combustível

PAU13222

Verifique se há gasolina suficiente no depósito.

PWA10882



AVISO

A gasolina e os vapores de gasolina são extremamente inflamáveis. Para evitar incêndios e explosões, bem como reduzir o risco de ferimentos durante o reabastecimento, siga estas instruções.

1. Antes de reabastecer, desligue o motor e não permita que ninguém se sente no veículo. O reabastecimento nunca deve ser efetuado se estiver a fumar, perto de faíscas, de chamas desprotegidas ou de outras fontes de ignição, como as luzes piloto de esquentadores e de máquinas de secar roupa.
2. Não encha demasiado o depósito de combustível. Quando reabastecer, certifique-se de que insere o bocal da bomba no orifício de enchimento do depósito de combustível. Pare de abastecer quando o combustível chegar à parte inferior do tubo de enchimento. Visto que o combustível expande quando aquece, este pode sair do depósito de combustível devido ao calor do motor ou do sol.

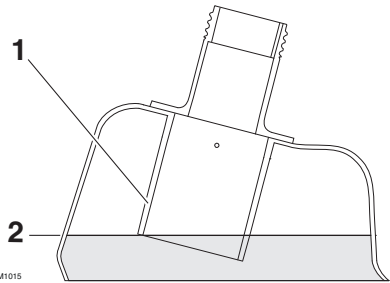

ZAUM1015

1. Tubo de enchimento de depósito de combustível
2. Nível de combustível máximo

Funções dos controlos e instrumentos

3. Limpe imediatamente qualquer combustível derramado. **PRECAUÇÃO: Limpe imediatamente qualquer combustível derramado com um pano macio, seco e limpo, uma vez que o combustível poderá deteriorar as superfícies pintadas ou plásticas.** [PCA10072]
4. Certifique-se de que fecha bem a tampa do depósito de combustível.

PWA15152



AVISO

A gasolina é tóxica e pode causar ferimentos ou morte. Tenha cuidado ao lidar com gasolina. Nunca puxe a gasolina com a boca. Se engolir gasolina, inalar muito vapor de gasolina ou se esta entrar em contacto com os olhos, consulte imediatamente um médico. Se saltar gasolina para a sua pele, lave com sabão e água. Se saltar gasolina para o seu vestuário, mude de roupa.

PAU54602

Combustível recomendado:

Gasolina sem chumbo Premium
(Mistura de gasolina com álcool
(E10) aceitável)

Capacidade do depósito de combustível:

13.2 L (3.48 US gal, 2.90 Imp.gal)

Quantidade de combustível de reserva (quando a luz de advertência do nível de combustível se acende):

2.5 L (0.66 US gal, 0.55 Imp.gal)

PCA11401

PRECAUÇÃO

Utilize apenas gasolina sem chumbo. A utilização de gasolina com chumbo provocará danos graves nas peças internas do motor como, por exemplo, nas válvulas, anéis do pistão, sistema de escape, etc.

O motor Yamaha foi concebido para usar gasolina sem chumbo com um índice de octano melhor obtido pelo método “Research” de 95 ou superior. Se ouvir um som de batimento (ou sibilante), utilize gasolina de uma marca diferente. A utilização de combustível sem chumbo prolongará a vida útil da vela de ignição e reduzirá os custos de manutenção.

Mistura de gasolina com álcool

Existem dois tipos de mistura de gasolina com álcool: um contém etanol e outro contém metanol. A mistura de gasolina com etanol pode ser utilizada se o conteúdo deste não exceder os 10% (E10). A mistura de gasolina com metanol não é recomendada pela Yamaha, pois pode danificar o sistema de combustível ou causar problemas ao nível das prestações do veículo.

Funções dos controlos e instrumentos

PAU13447

PAU13933

Conversores catalíticos

Este veículo está equipado com conversores catalíticos no sistema de escape.

PWA10863

AVISO

O sistema de escape fica quente depois da utilização. Para evitar risco de incêndio ou queimaduras:

- não estacione o veículo junto de materiais que possam constituir um risco de incêndio, tais como erva ou outros materiais que ardam facilmente;
- estacione o veículo num local onde não haja probabilidade de peões ou crianças tocarem no sistema de escape quente;
- certifique-se de que o sistema de escape arrefeceu antes de efetuar qualquer trabalho de manutenção;
- não deixe o motor em ralenti por mais de alguns minutos. O ralenti prolongado pode causar sobreaquecimento.

PCA10702

PRECAUÇÃO

Utilize apenas gasolina sem chumbo. A utilização de gasolina com chumbo causará danos irreparáveis no conversor catalítico.

Assento

Para abrir o assento

1. Coloque a scooter no descanso central.
2. Introduza a chave no interruptor principal e depois rode-a no sentido contrário ao dos ponteiros do relógio para "OPEN".

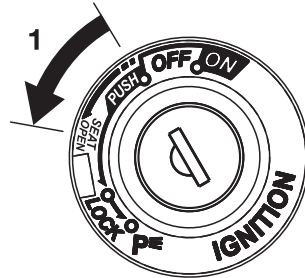

1. Aberto.

NOTA

Não empurre para dentro enquanto rodar a chave.

3. Incline o assento para cima.

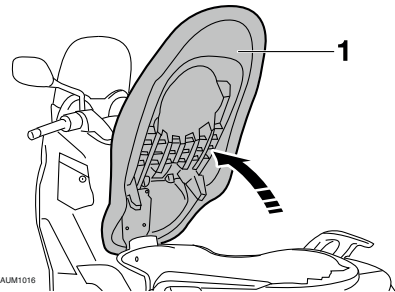

1. Posição de assento aberto

Para fechar o assento

1. Incline o assento para baixo e pressione o mesmo para o encaixar.
2. Retire a chave do interruptor principal caso pretenda deixar a scooter não ligada.

NOTA

Certifique-se de que o assento está devidamente fixo antes de conduzir o veículo.

Compartimentos de armazenagem

Compartimento de armazenagem dianteiro A

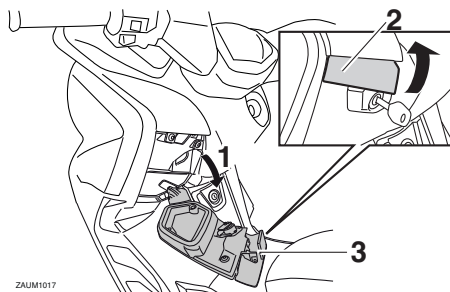

ZALUM1017

1. Aberto.
2. Alavanca de abertura do compartimento de armazenagem
3. Tampa

Para abrir o compartimento de armazenagem quando este está trancado, insira a chave na fechadura, rode-a no sentido dos ponteiros do relógio e, depois, puxe a alavanca.

Para abrir o compartimento de armazenagem quando este está destrancado, simplesmente puxe a alavanca.

Para trancar o compartimento de armazenagem, empurre a tampa para a posição original, introduza a chave na fechadura, rode-a no sentido contrário ao dos ponteiros do relógio e, depois, retire-a.

Compartimento de armazenagem dianteiro B

Para abrir o compartimento de armazenagem, puxe a alavanca.

Funções dos controlos e instrumentos

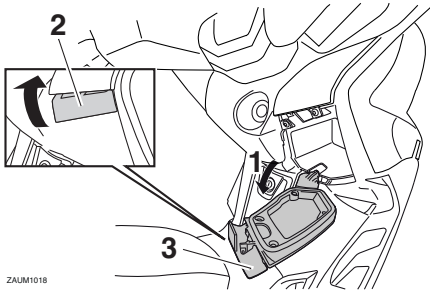

ZALM1018

3

1. Aberto.
2. Alavanca de abertura do compartimento de armazenagem
3. Tapa

Para fechar o compartimento de armazenagem, empurre a tampa para a posição original. **AVISO! Não guarde itens pesados neste compartimento.** [PWA11162]

Compartimento de armazenagem traseiro

No compartimento de armazenagem por baixo do assento podem ser guardados dois capacetes. (Consulte a página 3-19.)

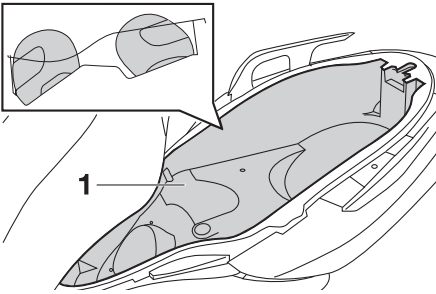

1. Compartimento de armazenagem traseiro

PCA10082

PRECAUÇÃO

Quando utilizar o compartimento de armazenagem, tenha em mente os seguintes pontos:

- Uma vez que o compartimento de armazenagem acumula calor quando exposto ao sol e/ou ao calor do

motor, não guarde nada suscetível ao calor, consumíveis ou artigos inflamáveis no interior.

- Para evitar que a humidade se espalhe no compartimento de armazenagem, coloque os itens molhados em sacos de plástico antes de os colocar no compartimento.
- Uma vez que o compartimento de armazenagem pode ficar molhado quando estiver a lavar a scooter, guarde os itens que se encontram no compartimento de armazenagem em sacos de plástico.
- Não guarde nada valioso ou quebrável no compartimento de armazenagem.

PWA16121

AVISO

Não exceda os seguintes limites de carga:

- Compartimento de armazenagem dianteiro A: 1 kg (2.2 lb)
- Compartimento de armazenagem dianteiro B: 1 kg (2.2 lb)
- Compartimento de armazenagem traseiro: 5 kg (11 lb)
- Carga máxima para o veículo: 181 kg (399 lb)

Ajuste dos amortecedores

PAU14893

PWA10211

AVISO

Ajuste sempre ambos os amortecedores de forma igual, caso contrário poderá resultar numa fraca capacidade de manobra e perda de estabilidade.

Cada um dos amortecedores está equipado com um anel ajustador de pré-carga da mola.

PCA10102

PRECAUÇÃO

Para evitar danificar o mecanismo, não tente efetuar ajustes além dos limites máximo ou mínimo.

Ajuste a pré-carga da mola como se segue: Para aumentar a pré-carga da mola e assim tornar a suspensão mais dura, rode o anel ajustador em cada um dos amortecedores na direção (a). Para reduzir a pré-carga da mola e assim tornar a suspensão mais mole, rode o anel ajustador em cada um dos amortecedores na direção (b).

- Alinhe o entalhe adequado do anel ajustador com o indicador de posição no amortecedor.
- Utilize a ferramenta ajustadora da pré-carga da mola, incluída no jogo de ferramentas do proprietário, para fazer este ajuste.

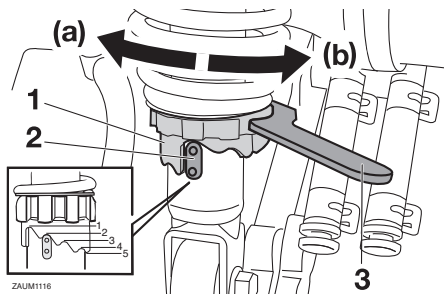

1. Indicador de posição
2. Anel ajustador de pré-carga da mola
3. Ferramenta ajustadora de pré-carga da mola

Ponto de afinação da pré-carga da mola:

Mínimo (suave):

1

Normal:

2

Máximo (dura):

5

Descanso lateral

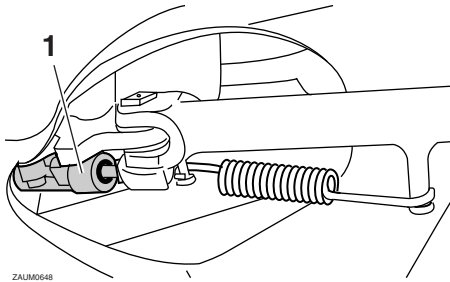

1. Interruptor do descanso lateral

O descanso lateral situa-se no lado esquerdo do chassis. Suba ou desça o descanso lateral com o pé enquanto segura o veículo direito.

NOTA

O interruptor incorporado do descanso lateral faz parte do sistema de corte do circuito de ignição, que corta a ignição em determinadas situações. (Consulte a secção seguinte para obter uma explicação sobre o sistema de corte do circuito de ignição.)

PWA10242

AVISO

O veículo não deve ser conduzido com o descanso lateral para baixo, nem se o descanso lateral não puder ser devidamente recolhido para cima (ou não fique em cima), caso contrário o descanso lateral pode entrar em contacto com o solo e distrair o condutor, resultando numa possível perda de controlo. O sistema de corte do circuito de ignição da Yamaha foi concebido para lembrar ao utilizador que lhe cabe levantar o descanso lateral antes de arrancar. Por conseguinte, verifique este sistema regularmente e se não funcionar bem, solicite a sua reparação a um concessionário Yamaha.

Sistema de corte do circuito de ignição

O sistema de corte do circuito de ignição (que inclui o interruptor do descanso lateral e os interruptores da luz do travão) possui as seguintes funções.

- Impede a colocação do motor em funcionamento quando o descanso lateral está em cima, mas nenhum dos travões é acionado.
- Impede a colocação do motor em funcionamento quando qualquer travão é acionado, mas o descanso lateral ainda está em baixo.
- Interrompe o funcionamento do motor quando o descanso lateral é deslocado para baixo.

Verifique periodicamente o funcionamento do sistema de corte do circuito de ignição em conformidade com o procedimento que se segue.

Funções dos controlos e instrumentos



AVISO

- Durante esta inspecção, o veículo deve ser colocado no descanso central.
- Caso se verifique uma avaria, solicite a um concessionário Yamaha que verifique o sistema antes de conduzir o veículo.

3

Com o motor desligado:
1. Mova o descanso lateral para baixo.
2. Rode a chave para "ON".
3. Mantenha o travão dianteiro ou traseiro accionados.
4. Prima o interruptor de arranque.
O motor começa a trabalhar?

NÃO

SIM

O interruptor do descanso lateral pode não estar a funcionar correctamente.
A scooter não deverá ser conduzida até que seja inspeccionada por um concessionário Yamaha.

Com o motor ainda desligado:
5. Mova o descanso lateral para cima.
6. Mantenha o travão dianteiro ou traseiro accionados.
7. Prima o interruptor de arranque.
O motor começa a trabalhar?

SIM

NÃO

O interruptor do travão pode não estar a funcionar correctamente.
A scooter não deverá ser conduzida até que seja inspeccionada por um concessionário Yamaha.

Com o motor ainda a trabalhar:
8. Mova o descanso lateral para baixo.
O motor pára?

SIM

NÃO

O interruptor do descanso lateral pode não estar a funcionar correctamente.
A scooter não deverá ser conduzida até que seja inspeccionada por um concessionário Yamaha.

O sistema está OK. **A scooter pode ser conduzida.**

Para sua segurança – verificações prévias à utilização

PAU63440

Inspeção o seu veículo sempre que o utilizar para garantir que se encontra em perfeitas condições de funcionamento. Cumpra sempre os procedimentos e intervalos de inspeção e manutenção descritos no Manual do Utilizador.

PWA11152

AVISO

Se o veículo não for inspecionado ou mantido em condições, há mais possibilidades de ocorrer um acidente ou danos no equipamento. Não utilize o veículo se detetar algum problema. Se não for possível corrigir um problema através dos procedimentos deste manual, solicite a um concessionário Yamaha que inspecione o veículo.

Antes de utilizar este veículo, verifique os pontos que se seguem:

ITEM	VERIFICAÇÕES	PÁGINA
Combustível	<ul style="list-style-type: none">• Verifique o nível de combustível no respetivo depósito.• Se necessário, reabasteça.• Verifique se o tubo de combustível apresenta fuga.	3-17
Óleo do motor	<ul style="list-style-type: none">• Verifique o nível de óleo no motor.• Se necessário, adicione óleo recomendado até ao nível especificado.• Verifique se o veículo apresenta fugas de óleo.	6-11
Óleo da transmissão final	<ul style="list-style-type: none">• Verifique se o veículo apresenta fugas de óleo.	6-14
Refrigerante	<ul style="list-style-type: none">• Verifique o nível de refrigerante no reservatório.• Se necessário, adicione refrigerante recomendado até ao nível especificado.• Verifique se o sistema de refrigeração tem fugas.	6-15
Travão dianteiro	<ul style="list-style-type: none">• Verifique o funcionamento.• Se o travão estiver mole ou esponjoso, solicite a um concessionário Yamaha que sangre o sistema hidráulico.• Verifique se as pastilhas do travão apresentam desgaste.• Se necessário, substitua-os.• Verifique o nível de líquido no reservatório.• Se necessário, adicione o líquido dos travões especificado até ao nível especificado.• Verifique se o sistema hidráulico apresenta fugas.	6-21, 6-22, 6-23
Travão traseiro	<ul style="list-style-type: none">• Verifique o funcionamento.• Se o travão estiver mole ou esponjoso, solicite a um concessionário Yamaha que sangre o sistema hidráulico.• Verifique se as pastilhas do travão apresentam desgaste.• Se necessário, substitua-os.• Verifique o nível de líquido no reservatório.• Se necessário, adicione o líquido dos travões especificado até ao nível especificado.• Verifique se o sistema hidráulico apresenta fugas.	6-21, 6-22, 6-23

Para sua segurança – verificações prévias à utilização

ITEM	VERIFICAÇÕES	PÁGINA
Punho do acelerador	<ul style="list-style-type: none">• Certifique-se de que o funcionamento é suave.• Verifique a folga do punho do acelerador.• Se necessário, solicite a um concessionário Yamaha que ajuste a folga do punho do acelerador e lubrifique o cabo e o compartimento do punho.	6-18, 6-25
Rodas e pneus	<ul style="list-style-type: none">• Verifique se apresentam danos.• Verifique o estado dos pneus e a profundidade da face de rolamento.• Verifique a pressão do ar.• Se necessário, corrija.	6-19, 6-21
Alavancas do travão	<ul style="list-style-type: none">• Certifique-se de que o funcionamento é suave.• Se necessário, lubrifique os pontos de articulação da alavanca.	6-25
Descanso central, descanso lateral	<ul style="list-style-type: none">• Certifique-se de que o funcionamento é suave.• Se necessário, lubrifique os pivôs.	6-26
Fixadores do chassis	<ul style="list-style-type: none">• Certifique-se de que todas as porcas, cavilhas e parafusos estão devidamente alinhados.• Se necessário, aperte-os.	—
Instrumentos, luzes, sinais e interruptores	<ul style="list-style-type: none">• Verifique o funcionamento.• Se necessário, corrija.	—
Interruptor do descanso lateral	<ul style="list-style-type: none">• Verifique o funcionamento do sistema de corte do circuito de ignição.• Se o sistema não estiver a funcionar corretamente, solicite a um concessionário Yamaha que verifique o veículo.	3-23

Utilização e questões importantes relativas à condução

PAU15952

PAU45311

Leia atentamente o Manual do Utilizador para se familiarizar com todos os controlos. Se não compreender algum controlo ou função, pergunte ao seu concessionário Yamaha.

PWA10272



Se não se familiarizar com os controlos, poderá perder o controlo do veículo, o que pode causar um acidente ou ferimentos.

NOTA

Este modelo está equipado com um sensor de ângulo de inclinação para desligar o motor no caso de capotagem. Para ligar o motor após capotagem, não se esqueça de rodar o interruptor principal para “OFF” e depois para “ON”. Se não o fizer, o motor não ligará, apesar de este dar sinal quando é premido o interruptor de arranque.

Colocar o motor em funcionamento

PCA10251

PRECAUÇÃO

Consulte a página 5-5 para obter instruções relativas à rotação do motor antes de utilizar o veículo pela primeira vez.

Para que o sistema de corte do circuito de ignição permita o arranque, o descanso lateral tem de estar para cima.

Consulte a página 3-23 para obter mais informações.

1. Rode a chave para "ON".

A luz de advertência, indicador luminoso e indicadores seguintes deverão acender-se durante alguns segundos e depois apagar-se.

- Luz de advertência de problema no motor
- Indicador luminoso do sistema imobilizador
- Indicador de substituição da correa em V
- Indicador de mudança de óleo
- Luz de advertência do nível de combustível

PCA11834

PRECAUÇÃO

Se não se acender nenhum indicador ou luz de advertência inicialmente, quando a chave é rodada para "ON", ou se um indicador ou luz de advertência permanecer aceso, consulte a página 3-3 para obter informações sobre a verificação do circuito do indicador e luz de advertência correspondente.

A luz de advertência do ABS deve acender-se quando o interruptor principal é rodado para "ON" e desligar-se depois de ser atingida uma velocidade de 10 km/h (6 mi/h) ou superior.

PRECAUÇÃO

Se a luz de advertência do ABS não se acender e depois se apagar conforme explicado acima, consulte a página 3-3 para obter informações sobre a verificação do circuito da luz de advertência.

2. Desacelere por completo.
3. Coloque o motor em funcionamento, premindo o interruptor de arranque enquanto aciona o travão dianteiro ou traseiro.

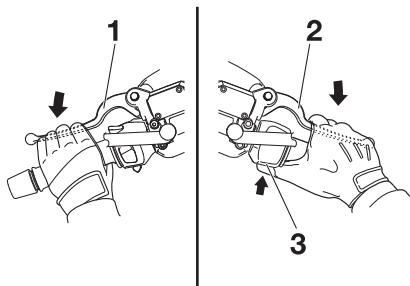

1. Alavanca do travão traseiro
2. Alavanca do travão dianteiro
3. Interruptor de arranque

Se o motor não arrancar, solte o interruptor de arranque, aguarde alguns segundos e tente novamente. Cada tentativa de arranque deve ser o mais pequena possível para preservar a bateria. Não tente fazer o motor arrancar durante mais de 10 segundos por tentativa.

PCA11043

PRECAUÇÃO

Para uma maior duração do motor, nunca acelere profundamente com o motor frio!

Arranque

1. Enquanto comprime a alavanca do travão traseiro com a mão esquerda e segura a barra de manobra com a mão direita, retire a scooter do descanso central.

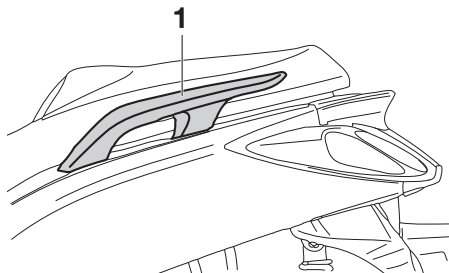

1. Barra de manobra

2. Sente-se na scooter e regule os espelhos retrovisores.
3. Ligue os sinais de mudança de direção.
4. Verifique se vem algum veículo e rode ligeiramente o punho do acelerador (à direita) para acelerar.
5. Desligue os sinais de mudança de direção.

Aceleração e desaceleração

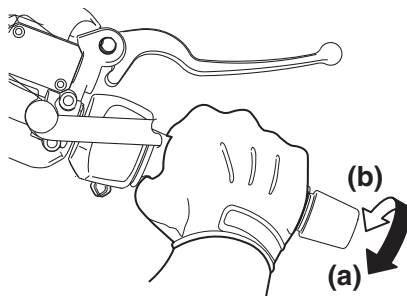

A velocidade pode ser ajustada acelerando e desacelerando. Para aumentar a velocidade, rode o punho do acelerador na direção (a). Para reduzir a velocidade, rode o punho do acelerador na direção (b).

Travagem

PAU16794

PWA10301

AVISO

- Evite travar de forma brusca ou repentina (especialmente ao inclinar-se para um lado), caso contrário a scooter pode derrapar ou revirar.
- As passagens de nível, os carris de elétricos, as chapas metálicas em obras na estrada e as tampas de saneamento tornam-se extremamente escorregadias quando estão molhadas. Por isso, abrande ao aproximar-se dessas áreas e passe com cuidado.
- Mantenha sempre em mente que a travagem numa estrada molhada é muito mais difícil.
- Ao descer uma encosta, conduza devagar pois a travagem numa encosta pode ser muito difícil.

1. Desacelere por completo.
2. Acione os travões dianteiro e traseiro em simultâneo enquanto aumenta gradualmente a pressão.

Frente

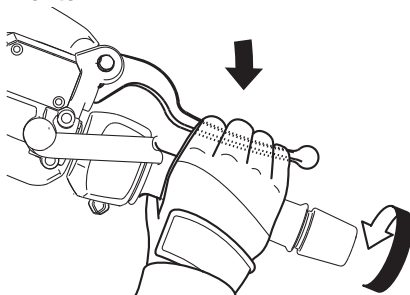

Trás

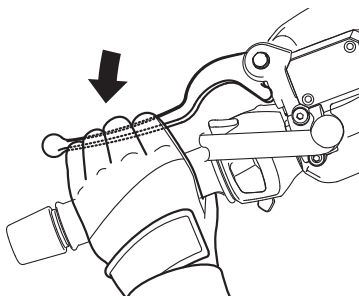

PAU16821

Sugestões para a redução do consumo de combustível

O consumo de combustível depende muito do seu tipo de condução. Considere as seguintes sugestões para reduzir o consumo de combustível:

- Evite velocidades do motor elevadas durante a aceleração.
- Evite velocidades elevadas sem carga no motor.
- Em vez de deixar o motor ao ralenti durante um longo período de tempo (ex., em engarrafamentos, em semáforos ou em passagens de nível), desligue-o.

PAU16831

Rodagem de amaciamento do motor

Nunca existe um período tão importante na vida útil do motor do seu veículo como o período entre os 0 e os 1000 km (600 mi). Por esse motivo, deverá ler cuidadosamente o seguinte material.

Uma vez que o motor é completamente novo, não o sobrecarregue demasiado nos primeiros 1000 km (600 mi). As diferentes peças do motor desgastam-se e obtêm um polimento por si próprias até que atinjam as folgas de funcionamento adequadas. Durante este período, deve-se evitar o funcionamento prolongado em aceleração máxima ou qualquer condição que possa resultar no sobreaquecimento do motor.

PAUS1841

0–500 km (0–300 mi)

Evite o funcionamento prolongado acima de 5000 rpm.

500–1000 km (300–600 mi)

Evite o funcionamento prolongado acima de 7500 rpm. **PRECAUÇÃO: Após ter percorrido 1000 km (600 mi), não se esqueça de substituir o óleo do motor, o óleo da transmissão final e o elemento do filtro de óleo.** [PCA12932]

1000 km (600 mi) e mais

O veículo pode agora ser utilizado normalmente.

PCA10311

PRECAUÇÃO

- Não permita que a velocidade do motor atinja a zona vermelha do taquímetro.
- Caso surja algum problema no motor durante o período de rodagem do motor, solicite imediatamente a um concessionário Yamaha que verifique o veículo.

PAU17214

Estacionamento

Para estacionar, desligue o motor e retire a chave do interruptor principal.

PWA10312

AVISO

- Dado que o motor e o sistema de escape podem ficar muito quentes, estacione num local onde não haja probabilidade de peões ou crianças lhes tocarem e queimarem-se.
 - Não estacione num declive ou num piso macio, pois o veículo pode tombar, aumentando o risco de fuga de combustível e de incêndio.
 - Não estacione perto de erva ou de outros materiais inflamáveis que possam incendiar-se.
-

Manutenção periódica e ajustes

PAUS1824

A inspeção, ajuste e lubrificação periódicos manterão o seu veículo no estado mais seguro e eficiente possível. A segurança é uma obrigação do proprietário/conductor do veículo. Os pontos mais importantes de inspeção, ajuste e lubrificação do veículo são explicados nas páginas a seguir.

Os intervalos especificados na tabela de manutenção periódica deverão ser apenas considerados como um guia geral em condições normais de condução. No entanto, dependendo das condições climáticas, do terreno, da localização geográfica e da utilização individual, os intervalos de manutenção poderão ter de ser reduzidos.

PWA10322

AVISO

Se o veículo não for mantido em condições ou se a manutenção for efetuada incorretamente, o risco de ferimentos ou morte pode ser maior durante os procedimentos de assistência ou a utilização do veículo. Se não estiver familiarizado com a assistência ao veículo, solicite este serviço a um concessionário Yamaha.

PWA15123

AVISO

Salvo especificação em contrário, desligue o motor durante os procedimentos de manutenção.

- Um motor em funcionamento tem peças em movimento que podem prender-se a partes do corpo ou ao vestuário e componentes elétricos que podem provocar choques ou incêndios.
- Se o motor estiver em funcionamento durante os procedimentos de assistência pode provocar ferimentos oculares, queimaduras, incêndio ou intoxicação por monóxido de carbono – podendo

provocar a morte. Consulte a página 1-2 para obter mais informações sobre o monóxido de carbono.

PWA10331

AVISO

Esta scooter foi concebida para utilização apenas em estradas pavimentadas. Se esta scooter for utilizada em condições anormalmente poeiras, lamacentas ou húmidas, o elemento do filtro de ar deve ser limpo ou substituído mais frequentemente, caso contrário poderá ocorrer um desgaste rápido do motor. Consulte um concessionário Yamaha para obter informações quanto aos intervalos de manutenção apropriados.

PWA15461

AVISO

Os discos, pinças, cilindros e revestimentos dos travões podem ficar muito quentes durante a utilização. Para evitar eventuais queimaduras, deixe os componentes dos travões arrefecer antes de lhes tocar.

O controlo das emissões não funciona apenas para garantir um ar mais limpo, como também é vital para um funcionamento adequado do motor e o máximo de desempenho. Nas tabelas de manutenção periódica que se seguem, os serviços relacionados com o controlo de emissões são agrupados separadamente. Estes serviços requerem dados, conhecimentos e equipamentos especializados. A manutenção, substituição ou reparação dos dispositivos e sistemas de controlo de emissões podem ser realizadas por qualquer profissional ou estabelecimento de reparação devidamente certificado (caso aplicável). Os concessionários Yamaha possuem a formação e o equipamento necessários para realizar estes serviços em particular.

Jogo de ferramentas do proprietário

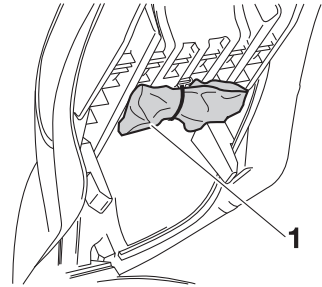

ZAJM1020

1. Jogo de ferramentas do proprietário

O jogo de ferramentas do proprietário encontra-se por baixo do assento. (Consulte a página 3-19.)

As informações relativas à assistência incluídas neste manual e as ferramentas fornecidas no jogo de ferramentas do proprietário destinam-se a ajudá-lo na realização da manutenção preventiva e de pequenas reparações. No entanto, poderão ser necessárias ferramentas adicionais, tal como uma chave de binário, para realizar corretamente determinados trabalhos de manutenção.

NOTA

Caso não possua as ferramentas nem a experiência necessárias para um determinado trabalho, solicite a um concessionário Yamaha que o faça por si.

Manutenção periódica e ajustes

PAU71020

NOTA

- As verificações anuais deverão ser efetuadas todos os anos, exceto se for efetuada uma manutenção com base nos quilómetros percorridos, ou no caso do Reino Unido, se for efetuada uma manutenção com base nas milhas percorridas.
- A partir dos 30000 km (17500 mi), repita os intervalos de manutenção, começando a partir dos 6000 km (3500 mi).
- Os itens marcados com um asterisco devem ser efetuados por um concessionário Yamaha na medida em que são necessárias ferramentas especiais, dados e capacidades técnicas.

PAU71060

Tabela de manutenção periódica para o sistema de controlo de emissões

N.º	ITEM	TRABALHO DE VERIFICAÇÃO OU MANUTENÇÃO	LEITURA DO CONTA-QUILÓMETROS					VERIFICAÇÃO ANUAL
			X 1000 km					
			1	6	12	18	24	
		X 1000 mi						
			0.6	3.5	7	10.5	14	
1	* Tubo de combustível	<ul style="list-style-type: none"> • Verifique se os tubos de combustível apresentam fendas ou danos. • Se necessário, substitua-os. 		√	√	√	√	√
2	* Vela de ignição	<ul style="list-style-type: none"> • Verifique o estado. • Ajuste a folga e limpe. 		√		√		
		<ul style="list-style-type: none"> • Substitua. 			√		√	
3	* Folga das válvulas	<ul style="list-style-type: none"> • Verifique e ajuste. 		√	√	√	√	
4	* Injeção de combustível	<ul style="list-style-type: none"> • Verificação da velocidade de ralenti do motor. 	√	√	√	√	√	√
5	* Sistema de escape	<ul style="list-style-type: none"> • Verificar se existem fugas. • Se necessário, aperte-os. • Se necessário, substitua a anilha. 	√	√	√	√	√	

Manutenção periódica e ajustes

PAU71361

Tabela de lubrificação e manutenção geral

N.º	ITEM	TRABALHO DE VERIFICAÇÃO OU MANUTENÇÃO	LEITURA DO CONTA-QUILÓMETROS					VERIFICAÇÃO ANUAL		
			X 1000 km							
			1	6	12	18	24			
X 1000 mi					0.6	3.5	7	10.5	14	
1	* Verificação do sistema de diagnóstico	<ul style="list-style-type: none"> Realize a inspeção dinâmica com a ferramenta de diagnóstico da Yamaha. Verifique os códigos de erro. 	√	√	√	√	√	√		
2	* Elemento do filtro de ar	<ul style="list-style-type: none"> Substitua. 			√			√		
3	* Tubo de inspeção da caixa do filtro de ar	<ul style="list-style-type: none"> Limpe. 	√	√	√	√	√	√		
4	* Elemento do filtro de ar da caixa da correia em V	<ul style="list-style-type: none"> Limpe. Se necessário, substitua-os. 		√	√	√	√	√	√	
5	* Travão dianteiro	<ul style="list-style-type: none"> Verifique o funcionamento, o nível de líquido e se existem fugas de líquidos. Substitua as pastilhas do travão, se necessário. 	√	√	√	√	√	√	√	
6	* Travão traseiro	<ul style="list-style-type: none"> Verifique o funcionamento, o nível de líquido e se existem fugas de líquidos. Substitua as pastilhas do travão, se necessário. 	√	√	√	√	√	√	√	
7	* Tubos dos travões	<ul style="list-style-type: none"> Verifique se apresentam fendas ou danos. 		√	√	√	√	√	√	
		<ul style="list-style-type: none"> Substitua. 	Cada 4 anos							
8	* Líquido dos travões	<ul style="list-style-type: none"> Mude. 	Cada 2 anos							
9	* Rodas	<ul style="list-style-type: none"> Verifique se apresentam desgaste ou danos. Se necessário, substitua-os. 		√	√	√	√			
10	* Pneus	<ul style="list-style-type: none"> Verifique a profundidade do piso e se existem danos. Se necessário, substitua-os. Verifique a pressão do ar. Se necessário, corrija. 		√	√	√	√	√		
11	* Rolamentos de roda	<ul style="list-style-type: none"> Verifique se os rolamentos estão soltos ou se apresentam danos. 		√	√	√	√			

Manutenção periódica e ajustes

N.º	ITEM	TRABALHO DE VERIFICAÇÃO OU MANUTENÇÃO	LEITURA DO CONTA-QUILÓMETROS					VERIFICAÇÃO ANUAL
			X 1000 km					
			1	6	12	18	24	
			X 1000 mi					
			0.6	3.5	7	10.5	14	
12	* Rolamentos da direção	<ul style="list-style-type: none"> • Verifique se os rolamentos estão soltos. • Aplique novamente uma quantidade moderada de massa de lubrificação de sabão de lítio. 	√	√	√	√		
13	* Fixadores do chasis	• Certifique-se de que todas as porcas, cavilhas e parafusos estão devidamente alinhados.		√	√	√	√	√
14	Eixo de pivô da alavanca do travão dianteiro	• Lubrifique com graxa de silicone.		√	√	√	√	√
15	Eixo de pivô da alavanca do travão traseiro	• Lubrifique com graxa de silicone.		√	√	√	√	√
16	Descanso lateral, descanso central	<ul style="list-style-type: none"> • Verifique o funcionamento. • Lubrifique com massa de lubrificação de sabão de lítio. 		√	√	√	√	√
17	* Interruptor do descanso lateral	• Verifique o funcionamento e substitua, se necessário.	√	√	√	√	√	√
18	* Forquilha dianteira	<ul style="list-style-type: none"> • Verifique o funcionamento e se apresenta fuga de óleo. • Se necessário, substitua-os. 		√	√	√	√	
19	* Amortecedores	<ul style="list-style-type: none"> • Verifique o funcionamento e se apresenta fuga de óleo. • Se necessário, substitua-os. 		√	√	√	√	
20	Óleo do motor	• Substitua (aqueça o motor antes de drenar).	No intervalo inicial e quando o indicador luminoso de mudança de óleo ficar intermitente ou se acender					
		• Verifique o nível do óleo e se o veículo apresenta fugas de óleo.	Cada 3000 km (1800 mi)					
21	Elemento do filtro de óleo do motor	• Substitua.	√		√		√	
22	* Óleo da transmissão final	• Verifique se o veículo apresenta fugas de óleo.	√	√	√	√	√	
		• Mude.	√		√		√	

Manutenção periódica e ajustes

- Substitua os tubos dos travões de quatro em quatro anos e caso apresentem fendas ou estejam danificados.
-

Manutenção periódica e ajustes

PAU18773

Remoção e instalação dos painéis

Os painéis ilustrados têm de ser retirados para se efetuarem alguns dos trabalhos de manutenção descritos neste capítulo. Consulte esta secção sempre que precisar de retirar e instalar um painel.

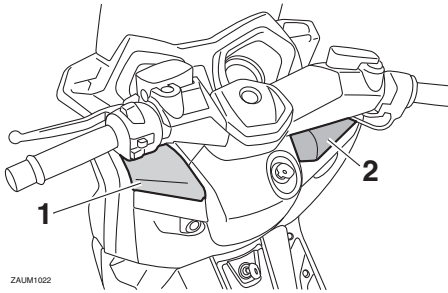

ZALUM1022

1. Painel A
2. Painel B

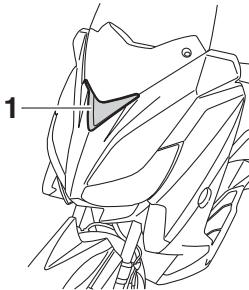

ZALUM1021

1. Painel C

PAUM3340

Painel A

Remoção do painel

1. Abra o compartimento de armazenagem dianteiro A. (Consulte a página 3-20.)
2. Retire o parafuso e, em seguida, puxe o painel para fora.

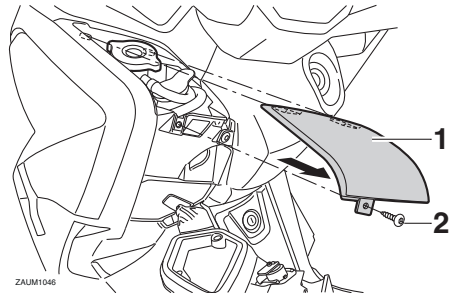

ZALUM1046

1. Painel A
2. Parafuso

Instalação do painel

Coloque o painel na posição original e, depois, instale o parafuso.

Painel B

Remoção do painel

1. Abra o compartimento de armazenagem dianteiro B. (Consulte a página 3-20.)
2. Retire o parafuso e, em seguida, puxe o painel para fora.

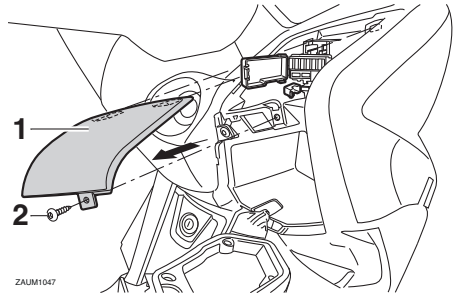

ZALUM1047

1. Painel B
2. Parafuso

Instalação do painel

Coloque o painel na posição original e, depois, instale o parafuso.

Manutenção periódica e ajustes

Painel C

Remoção do painel

1. Retire o fixador rápido e, depois, puxe a parte de baixo da carenagem para fora conforme ilustrado.

NOTA

O fixador rápido é retirado empurrando o pino central com uma chave de fendas e puxando depois o fixador para fora.



1. Carenagem
2. Fixador rápido (após remoção)

2. Retire os parafusos da carenagem e, depois, puxe-a para fora.

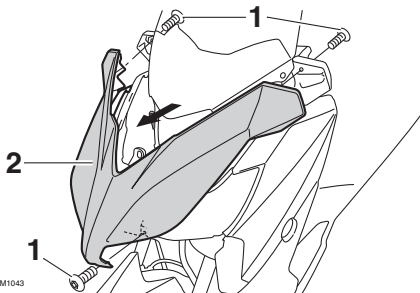

1. Parafuso
2. Carenagem

3. Remova as cavilhas do suporte da bateria e, depois, puxe-a para fora.
4. Remova o suporte da bateria e o painel puxando-o para fora conforme ilustrado.

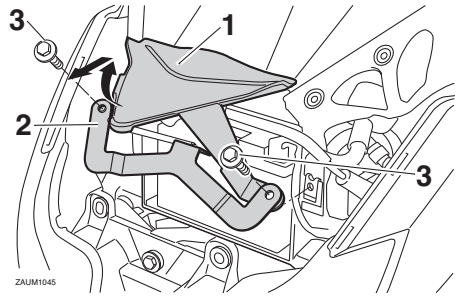

1. Painel C
2. Suporte
3. Cavilha

Instalação do painel

1. Coloque o suporte da bateria e o painel na posição original e, depois, instale as cavilhas.
2. Coloque a carenagem na posição original e instale os parafusos.
3. Coloque a parte de baixo da carenagem na posição original e, depois, instale o fixador rápido.

NOTA

Para instalar o fixador rápido, empurre o pino central de modo a que fique para fora da cabeça do fixador, introduza o fixador na parte de baixo da carenagem e empurre o pino saliente até que fique ao mesmo nível da cabeça do fixador.

Manutenção periódica e ajustes

PAUM3360

Verificação da vela de ignição

A vela de ignição é um componente importante do motor, que é fácil de verificar. Uma vez que o calor e os resíduos provocarão a erosão lenta da vela de ignição, a vela de ignição deverá ser removida e verificada de acordo com a tabela de lubrificação e manutenção periódica. Para além disso, o estado da vela de ignição pode revelar o estado do motor.

Remoção da vela de ignição

1. Coloque o veículo no descanso central
2. Abra o assento. (Consulte a página 3-19.)
3. Remova o compartimento de armazenagem traseiro retirando as cavilhas.

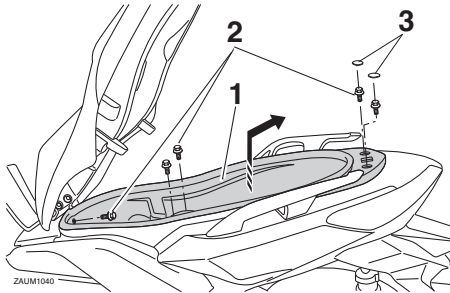

1. Compartimento de armazenagem
2. Cavilha
3. Tampa de borracha
4. Retire a tampa da vela de ignição.

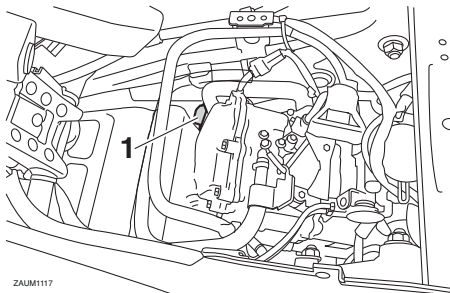

1. Tampa da vela de ignição

5. Retire a vela de ignição conforme ilustrado, com a chave de velas incluída no jogo de ferramentas do proprietário.

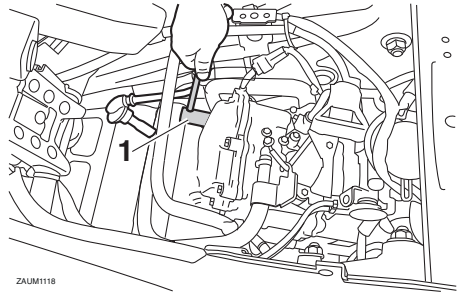

1. Chave de velas

Verificação da vela de ignição

1. Verifique se o isolador de porcelana à volta do eletrodo central da vela de ignição tem uma cor acastanhada média a leve (a cor ideal quando o veículo é conduzido normalmente).

NOTA

Se a vela apresentar uma cor claramente diferente, o motor poderá estar a funcionar de modo inapropriado. Não tente diagnosticar por si mesmo este tipo de problemas. Em vez disso, solicite a um concessionário Yamaha que verifique o veículo.

2. Verifique a vela de ignição quanto à erosão dos eletrodos e excesso de carbono ou outros resíduos, e substitua-a se necessário.

Vela de ignição especificada:
NGK/CR9E

3. Meça a distância do eletrodo da vela de ignição com um indicador de espessura do fio e, se necessário, ajuste-a em conformidade com as especificações.

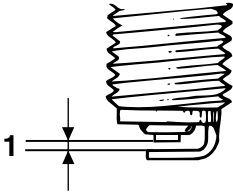

1. Distância do eletrodo da vela de ignição

Distância do eletrodo da vela de ignição:
0.7–0.8 mm (0.028–0.031 in)

Instalação da vela de ignição

1. Limpe a superfície da anilha da vela de ignição e a superfície correspondente, e depois limpe quaisquer impurezas existentes nas roscas da vela.
2. Instale a vela de ignição com a chave de velas e aperte-a em conformidade com o binário especificado.

Binário de aperto:
Vela de ignição:
12.5 N·m (1.25 kgf·m, 9.04 lb·ft)

NOTA

Se não houver uma chave de binário disponível quando instalar uma vela de ignição, uma boa estimativa do momento de aperto correto é 1/4–1/2 volta além do aperto manual. No entanto, a vela de ignição deverá ser apertada com o momento de aperto especificado logo que possível.

3. Instale a tampa da vela de ignição.
4. Coloque o compartimento de armazenagem traseiro na posição original e instale as cavilhas.
5. Feche o assento.

Óleo do motor

O nível de óleo do motor deve ser verificado antes de cada viagem. Para além disso, o óleo deve ser mudado nos intervalos especificados na tabela de lubrificação e manutenção periódica e quando o indicador luminoso de manutenção se acender.

Verificação do nível de óleo do motor

1. Coloque a scooter no descanso central. Uma ligeira inclinação lateral poderá resultar numa falsa leitura.
2. Coloque o motor em funcionamento, deixe-o aquecer durante alguns minutos e depois desligue-o.
3. Aguarde alguns minutos até o óleo assentar, retire a tampa de enchimento de óleo, limpe a vareta medidora de nível, introduza-a novamente no orifício de enchimento de óleo (sem a atarraxar), e depois retire-a novamente para verificar o nível do óleo.

NOTA

O óleo do motor deverá situar-se entre as marcas de nível máximo e mínimo.

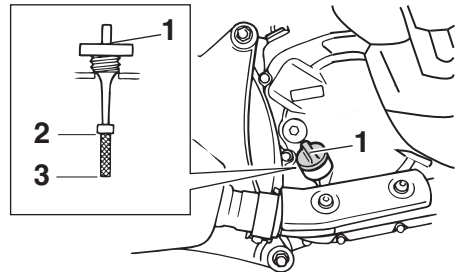

ZALUM0685

1. Tampa de enchimento de óleo do motor
2. Marca do nível máximo
3. Marca do nível mínimo
4. Caso o óleo do motor se situe abaixo da marca do nível mínimo, adicione óleo suficiente do tipo recomendado para corrigir o nível.

Manutenção periódica e ajustes

5. Introduza a vareta medidora de nível no orifício de enchimento de óleo e depois aperte a tampa de enchimento do óleo.

Mudança do óleo do motor (com ou sem substituição do elemento do filtro de óleo)

1. Coloque o motor em funcionamento, deixe-o aquecer durante alguns minutos e depois desligue-o.
2. Coloque um tabuleiro de recolha do óleo por baixo do motor para recolher o óleo usado.
3. Retire a tampa de enchimento de óleo e a cavilha de drenagem de óleo do motor para drenar o óleo do cárter.

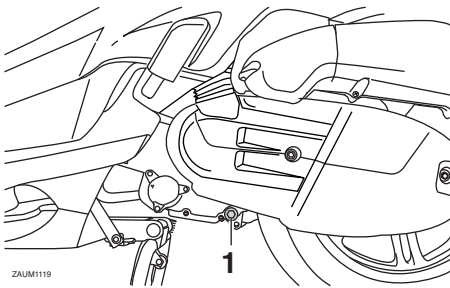

1. Cavilha de drenagem do óleo do motor

4. Verifique se a anilha da cavilha de drenagem tem danos e, caso necessário, substitua-a.

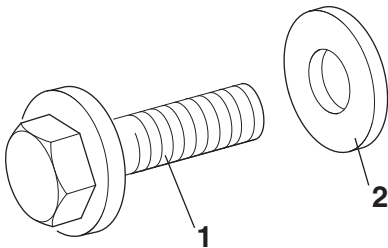

1. Cavilha de drenagem do óleo do motor
2. Anilha

NOTA

Ignore os passos 5–9 se não desejar substituir o elemento do filtro de óleo.

5. Retire a cobertura do elemento do filtro de óleo, retirando as respetivas cavilhas.

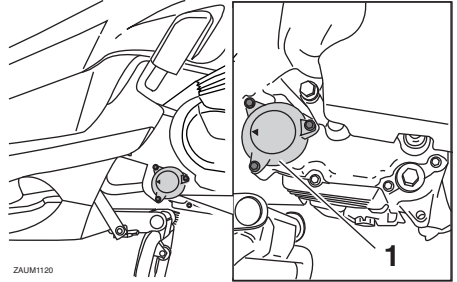

1. Cobertura do elemento do filtro de óleo

6. Retire o elemento do filtro de óleo e o anel de vedação em O.

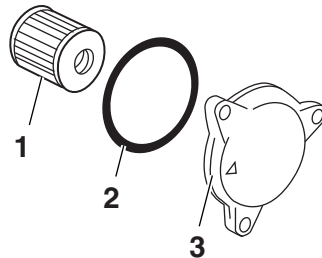

1. Elemento do filtro de óleo
2. Anel de vedação em O
3. Cobertura do elemento do filtro de óleo

7. Verifique se existem danos no anel de vedação em O e, se necessário, substitua-o.
8. Instale o elemento do filtro de óleo novo e um anel de vedação em O.
9. Instale a cobertura do elemento do filtro de óleo, colocando as cavilhas e apertando-as de seguida, em conformidade com o binário especificado.

Manutenção periódica e ajustes

PCA11671

Binário de aperto:

Cavilha da cobertura do filtro de óleo:
10 N·m (1.0 kgf·m, 7.2 lb·ft)

NOTA

Certifique-se de que o anel de vedação em O está bem encaixado.

10. Instale a anilha e a cavilha de drenagem de óleo do motor e aperte a cavilha de drenagem de acordo com o binário especificado.

Binário de aperto:

Cavilha de drenagem de óleo do motor:
20 N·m (2.0 kgf·m, 14 lb·ft)

NOTA

Certifique-se de que a anilha está bem encaixada.

11. Reabasteça com a quantidade especificada de óleo do motor recomendado e, depois, instale e aperte a tampa de enchimento de óleo.

Óleo do motor recomendado:

Consulte a página 8-1.

Quantidade de óleo de substituição:

Sem substituição do elemento do filtro de óleo:

1.40 L (1.48 US qt, 1.23 Imp.qt)

Com substituição do elemento do filtro de óleo:

1.50 L (1.59 US qt, 1.32 Imp.qt)

NOTA

Depois do motor e do sistema de escape terem arrefecido, certifique-se de que limpa o óleo eventualmente derramado sobre quaisquer componentes.

PRECAUÇÃO

- Não utilize óleos com a especificação para diesel de “CD” nem óleos de qualidade superior à especificada. Para além disso, não utilize óleos denominados “ENERGY CONSERVING II” ou superiores.
 - Certifique-se de que não entra nenhum material estranho no cárter.
12. Coloque o motor em funcionamento e deixe-o ao ralenti durante alguns minutos enquanto verifica se existem fugas de óleo. Caso haja uma fuga de óleo, desligue imediatamente o motor e procure a causa.
 13. Desligue o motor, verifique o nível do óleo e, se necessário, corrija-o.
 14. Reinicie o indicador de mudança de óleo. (Consulte a página 3-8.)

PAU20067

Óleo da transmissão final

Antes de cada viagem, deve verificar se a caixa da transmissão final apresenta fugas de óleo. Se for encontrada alguma fuga, solicite a um concessionário Yamaha que verifique e repare a scooter. Além disso, o óleo da transmissão final deve ser mudado como se segue, nos intervalos especificados na tabela de lubrificação e manutenção periódica.

1. Coloque o motor em funcionamento, deixe o óleo da transmissão final aquecer, conduzindo a scooter durante alguns minutos, e depois desligue o motor.
2. Coloque a scooter no descanso central.
3. Coloque um tabuleiro de recolha do óleo por baixo da caixa de transmissão final, para recolher o óleo usado.
4. Retire a tampa de enchimento de óleo da transmissão final e o respetivo anel de vedação em O da caixa de transmissão final.

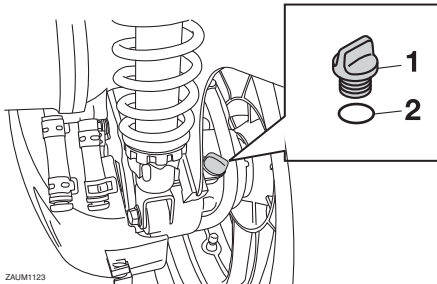

1. Tampa de enchimento do óleo da transmissão final
 2. Anel de vedação em O
5. Retire a cavilha de drenagem do óleo da transmissão final e a respetiva anilha, para drenar o óleo da caixa de transmissão final.

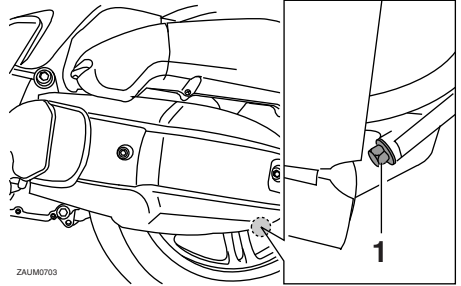

1. Cavilha de drenagem do óleo da transmissão final
6. Instale a cavilha de drenagem de óleo da transmissão final e a respetiva nova anilha e, depois, aperte a cavilha em conformidade com o binário especificado.

Binário de aperto:

Cavilha de drenagem do óleo da transmissão final:
20 N·m (2.0 kgf·m, 14 lb·ft)

7. Reabasteça com a quantidade especificada do óleo de transmissão final recomendado. **AVISO! Certifique-se de que não entra nenhum material estranho na caixa de transmissão final. Certifique-se de não cair óleo no pneu ou na roda.** [PWA11312]

Óleo da transmissão final recomendado:

Consulte a página 8-1.

Quantidade de óleo:

0.21 L (0.22 US qt, 0.18 Imp.qt)

8. Instale a tampa de enchimento de óleo da transmissão final e o respetivo anel de vedação em O e, depois, aperte a tampa de enchimento de óleo.
9. Verifique se existem fugas de óleo na caixa de transmissão final. Se existirem, procure a causa.

Manutenção periódica e ajustes

Refrigerante

PAU20071

O nível do refrigerante deve ser verificado antes de cada viagem. Para além disso, o refrigerante deve ser substituído nos intervalos especificados na tabela de lubrificação e manutenção periódica.

Verificação do nível de líquido refrigerante

PAUM3045

1. Coloque o veículo numa superfície nivelada e segure-o numa posição vertical.
2. Abra o compartimento de armazenagem dianteiro A. (Consulte a página 3-20.)

NOTA

- O nível de refrigerante deve ser verificado com o motor frio uma vez que este varia consoante a temperatura do motor.
- Durante a verificação do nível de refrigerante, certifique-se de que o veículo está totalmente na vertical. Uma ligeira inclinação lateral poderá resultar numa falsa leitura.

3. Verifique o nível de líquido refrigerante através da janela de verificação.

NOTA

O refrigerante deverá situar-se entre as marcas de nível máximo e mínimo.

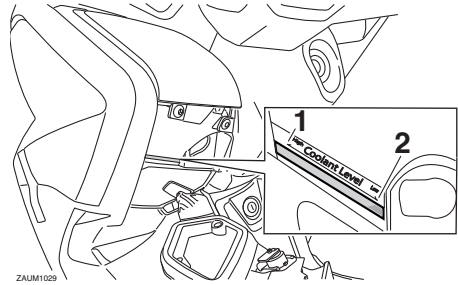

1. Marca do nível máximo
2. Marca do nível mínimo

4. Se o líquido refrigerante se encontrar na marca de nível mínimo ou abaixo desta, retire o painel A. (Consulte a página 6-8.)
5. Abra a tampa do reservatório e, depois, adicione líquido refrigerante até à marca de nível máximo. **AVISO! Retire apenas a tampa do reservatório de refrigerante. Nunca tente retirar a tampa do radiador enquanto o motor estiver quente.** [PWA15162]
PRECAUÇÃO: Caso não tenha líquido refrigerante, utilize água destilada ou água macia. Não utilize água dura nem água salgada pois danificam o motor. Caso tenha utilizado água em vez de líquido refrigerante, substitua-a por líquido refrigerante logo que possível, caso contrário o sistema de refrigeração não ficará protegido contra congelação e corrosão. Se tiver sido acrescentada água ao líquido refrigerante, solicite a um concessionário Yamaha que verifique o teor de anticongelante do líquido refrigerante logo que possível, caso contrário a eficácia do líquido refrigerante será reduzida. [PCA10473]

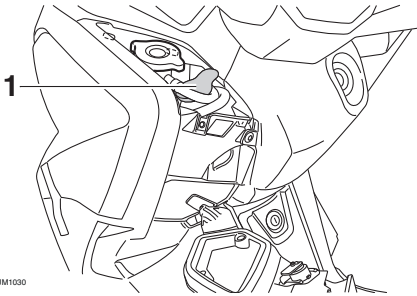

ZAJM1030

1. Tampa do reservatório de refrigerante

Capacidade do reservatório de refrigerante:

0.32 L (0.34 US qt, 0.28 Imp.qt)

6. Feche a tampa do reservatório e, depois, instale o painel.
7. Feche o compartimento de armazenagem dianteiro.

Mudança do refrigerante

O refrigerante deve ser substituído nos intervalos especificados na tabela de lubrificação e manutenção periódica. Solicite a um concessionário Yamaha que mude o refrigerante. **AVISO! Nunca tente retirar a tampa do radiador enquanto o motor estiver quente.** [PWA10382]

PAU33032

Elemento do filtro de ar, elemento do filtro de ar da caixa da correia em V e tubos de inspeção

O elemento do filtro de ar deve ser substituído e o elemento do filtro de ar da caixa da correia em V deve ser limpo nos intervalos especificados na tabela de lubrificação e manutenção periódica. Faça a manutenção dos elementos do filtro de ar mais frequentemente se a condução for feita em áreas invulgarmente húmidas ou poeirentas.

Substituição do elemento do filtro de ar

1. Coloque a scooter no descanso central.
2. Retire a tampa da caixa do filtro de ar, retirando os respetivos parafusos.

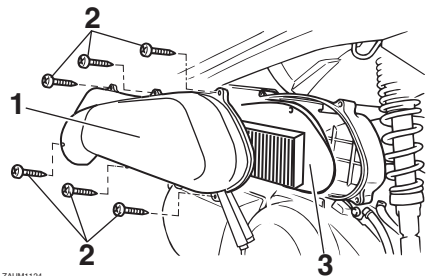

ZAJM1124

1. Tampa da caixa do filtro de ar
2. Parafuso
3. Elemento do filtro de ar
3. Puxe o elemento do filtro de ar para fora.
4. Introduza um elemento do filtro de ar na respetiva caixa.
5. Instale a tampa da caixa do filtro de ar, colocando os respetivos parafusos.

Limpeza dos tubos de inspeção do filtro de ar

1. Verifique se os tubos, na parte inferior da caixa do filtro de ar, apresentam sujidade ou água acumuladas.

Manutenção periódica e ajustes

Esquerda

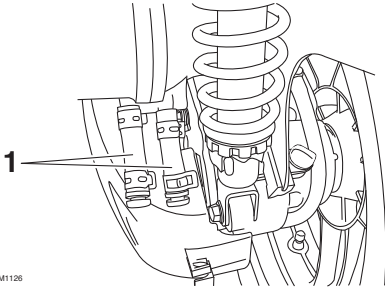

ZAUM1126

1. Tubo de inspeção do filtro de ar
2. Caso observe a existência de sujeira ou água, retire o tubo, limpe-o e volte a instalá-lo.

Limpeza do elemento do filtro de ar da caixa da correia em V

1. Retire as tampas do filtro de ar da caixa da correia em V, retirando os respectivos parafusos.

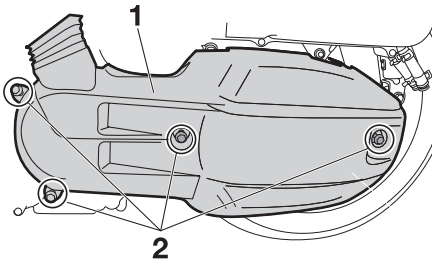

ZAUM1125

1. Tampa do filtro de ar da caixa da correia em V
 2. Parafuso
2. Retire o elemento do filtro de ar e depois use ar comprimido para retirar a sujeira, conforme ilustrado.

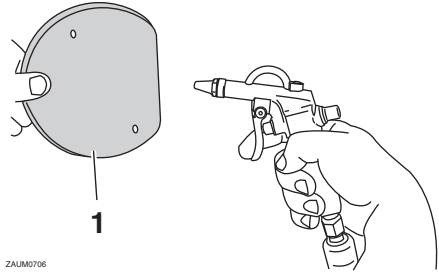

ZAUM0706

1. Elemento do filtro de ar da caixa da correia em V
3. Verifique se existem danos no elemento do filtro de ar e, caso necessário, substitua-o.
4. Instale o elemento do filtro de ar com o lado colorido virado para fora.
5. Instale as tampas do filtro de ar da caixa da correia em V, instalando os parafusos. **PRECAUÇÃO: Certifique-se de que cada um dos elementos dos filtros está devidamente instalado na respetiva caixa. O motor nunca deve ser colocado em funcionamento sem os elementos dos filtros instalados, caso contrário o(s) pistão(ões) e/ou cilindro(s) poderão desgastar-se excessivamente.** [PCA10532]

Verificação da folga do punho do acelerador

Meça a folga do punho do acelerador conforme ilustrado.

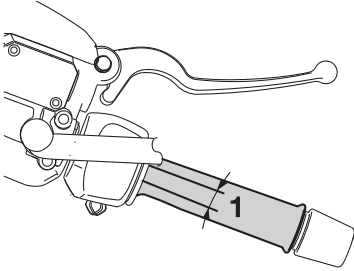

1. Folga do punho do acelerador

Folga do punho do acelerador:
3.0–5.0 mm (0.12–0.20 in)

Verifique periodicamente a folga do punho do acelerador e, se necessário, solicite a um concessionário Yamaha que a ajuste.

Folga das válvulas

A folga das válvulas muda com a utilização, resultando numa mistura inadequada de ar/combustível e/ou ruído no motor. Para evitar que isto ocorra, a folga das válvulas deverá ser regulada por um concessionário Yamaha nos intervalos especificados na tabela de lubrificação e manutenção periódica.

Manutenção periódica e ajustes

Pneus

PAU61710

Os pneus são o único contacto entre o veículo e a estrada. A segurança em todas as condições de condução depende de uma área relativamente pequena de contacto com a estrada. Por conseguinte, é essencial manter os pneus sempre em bom estado e substituí-los na altura apropriada pelos pneus especificados.

Pressão de ar dos pneus

A pressão de ar dos pneus deverá ser verificada e, se necessário, ajustada antes de cada viagem.

PWA10504



A utilização deste veículo com a pressão dos pneus incorreta pode causar ferimentos graves ou morte devido à perda de controlo.

- A pressão de ar dos pneus deve ser verificada e ajustada com os pneus frios (isto é, quando a temperatura dos pneus é igual à temperatura ambiente).
- A pressão de ar dos pneus tem de ser ajustada de acordo com a velocidade de condução e o peso total do condutor, passageiro, carga e acessórios aprovados para este modelo.

Pressão de ar dos pneus (medida com os pneus frios):

Carga até 90 kg (198 lb):

Frete:

190 kPa (1.90 kgf/cm², 28 psi)

Trás:

220 kPa (2.20 kgf/cm², 32 psi)

90 kg (198 lb) até carga máxima:

Frete:

210 kPa (2.10 kgf/cm², 30 psi)

Trás:

250 kPa (2.50 kgf/cm², 36 psi)

Carga máxima*:

181 kg (399 lb)

* Peso total com condutor, passageiro, carga e acessórios

PWA10512



Nunca sobrecarregue o seu veículo. A utilização de um veículo sobrecarregado pode provocar um acidente.

Inspeção dos pneus

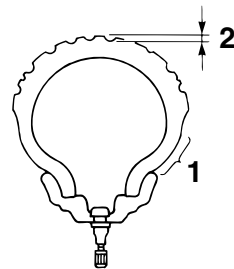

1. Flanco do pneu
2. Profundidade do piso do pneu

Os pneus devem ser verificados antes de cada viagem. Se a profundidade da face de rolamento central atingir o limite especificado, se o pneu tiver um prego ou fragmentos de vidro, ou se o flanco estiver rachado, solicite a um concessionário Yamaha que substitua o pneu imediatamente.

Manutenção periódica e ajustes

Profundidade mínima do piso do pneu (frente e trás):
1.6 mm (0.06 in)

NOTA

O limite de profundidade do piso dos pneus poderá diferir de país para país. Cumpra sempre os regulamentos locais.

PWA10472

AVISO

- **Solicite a um concessionário Yamaha que substitua os pneus excessivamente gastos. Para além de ser ilegal, utilizar o veículo com pneus excessivamente gastos diminui a estabilidade de condução e pode levar a perda de controlo.**
- **A tarefa de substituição de todas as peças relacionadas com as rodas e os travões, incluindo os pneus, deve ser executada por um concessionário Yamaha, que possui os conhecimentos e experiência profissionais necessários para o fazer.**
- **Após a substituição de um pneu, conduza a velocidades moderadas, uma vez que a superfície do pneu deverá primeiro ser “rodada” para que desenvolva as respetivas características ótimas.**

Informações relativas aos pneus

Este modelo está equipado com pneus sem câmara de ar e válvulas de ar do pneu. Os pneus desgastam-se, mesmo que não sejam usados ou tenham sido usados apenas ocasionalmente. Uma prova de desgaste são as fendas no piso do pneu e na borracha do flanco, por vezes acompanhadas de deformação da carcaça. Os pneus velhos e desgastados devem ser verifica-

dos por especialistas em pneus para garantir que estão em condições para continuarem a ser usados.

PWA10462

AVISO

Os pneus da frente e de trás devem ser da mesma marca e modelo; caso contrário, as características de condução do veículo podem ser diferentes, o que poderia causar um acidente.

Depois de testes extensivos, apenas os pneus abaixo listados foram aprovados para este modelo pela Yamaha.

Pneu da frente:

Tamanho:
120/70-15 M/C 56S(MICHELIN)
Fabricante/modelo:
MICHELIN / CITYGRIP

Pneu de trás:

Tamanho:
140/70-14 M/C 68S(MICHELIN)
Fabricante/modelo:
MICHELIN / CITYGRIP

Manutenção periódica e ajustes

PAU21963

PAU50861

Rodas de liga

Para maximizar o desempenho, durabilidade e funcionamento seguro do seu veículo, tenha atenção aos seguintes pontos relativos às rodas especificadas.

- Antes de cada viagem, deverá verificar se os aros das rodas apresentam fendas, dobras, deformações ou danos. Caso encontre qualquer tipo de danos, solicite a um concessionário Yamaha que substitua a roda. Não tente fazer qualquer tipo de reparação na roda, por pequena que seja. Uma roda que esteja deformada ou rachada deverá ser substituída.
- A roda deve ser equilibrada sempre que o pneu ou a roda sejam trocados ou substituídos. Uma roda desequilibrada pode resultar num fraco desempenho, características de manuseamento adversas e uma vida reduzida do pneu.

Verificação da folga da alavanca dos travões dianteiro e traseiro

Frente

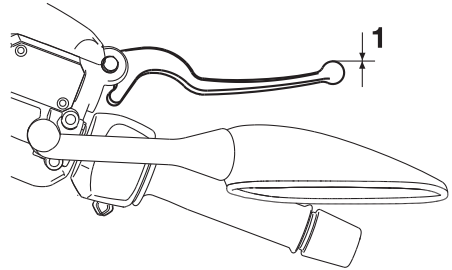

ZAUM1049

1. Sem folga da alavanca do travão

Trás

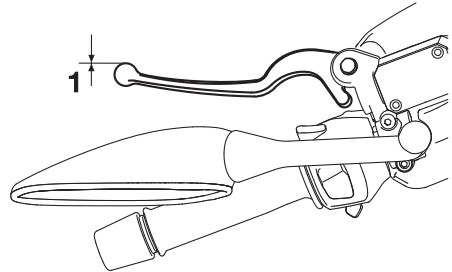

ZAUM1050

1. Sem folga da alavanca do travão

Não deve haver folga nas extremidades das alavancas dos travões. Caso haja folga, solicite a um concessionário Yamaha que inspecione o sistema de travagem.

PWA14212



AVISO

Uma sensação suave ou esponjosa na alavanca do travão pode indicar a presença de ar no sistema hidráulico. Se houver ar no sistema hidráulico, solicite a um concessionário Yamaha que sangre o sistema antes de utilizar o veículo. O ar no sistema hidráulico diminuirá o desempenho dos travões, o que poderá resultar na perda de controlo e num acidente.

PAU22393

Verificação das pastilhas dos travões da frente e de trás

Deverá verificar se existe desgaste nas pastilhas dos travões da frente e de trás nos intervalos especificados na tabela de lubrificação e manutenção periódica.

Pastilhas do travão da frente

PAU22432

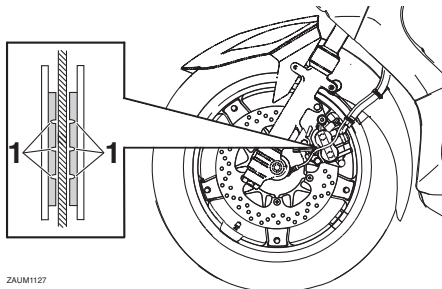

ZAUM1127

1. Ranhura do indicador de desgaste

Cada uma das pastilhas do travão da frente está equipada com ranhuras indicadoras de desgaste, que lhe permitem verificar o desgaste da pastilha do travão sem ter de desmontar o travão. Para verificar o desgaste da pastilha do travão, verifique as ranhuras indicadoras do desgaste. Caso uma pastilha do travão se tenha gasto até ao ponto em que as ranhuras indicadoras de desgaste tenham quase desaparecido, solicite a um concessionário Yamaha que substitua as pastilhas do travão como um conjunto.

PAU22471

Pastilhas do travão de trás

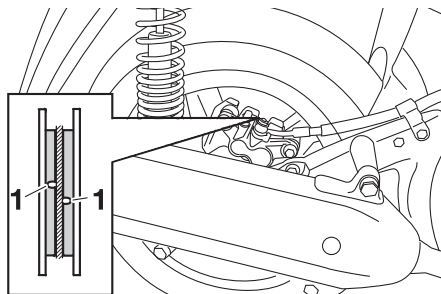

1. Ranhura indicadora de desgaste da pastilha do travão

Cada uma das pastilhas do travão de trás está equipada com um indicador de desgaste, que lhe permite verificar o respetivo desgaste sem ter de desmontar o travão. Para verificar o nível de desgaste da pastilha do travão, verifique a ranhura indicadora de desgaste. Caso uma pastilha do travão se tenha gasto até ao ponto em que a ranhura indicadora de desgaste tenha quase desaparecido, solicite a um concessionário Yamaha que substitua as pastilhas do travão como um conjunto.

Manutenção periódica e ajustes

PAU40262

Verificação do nível de líquido dos travões

Antes de conduzir, verifique se o líquido dos travões se encontra acima da marca de nível mínimo. Ao verificar o nível do líquido, certifique-se de que o topo do reservatório se encontra na horizontal. Reabasteça o líquido dos travões, se necessário.

Travão dianteiro

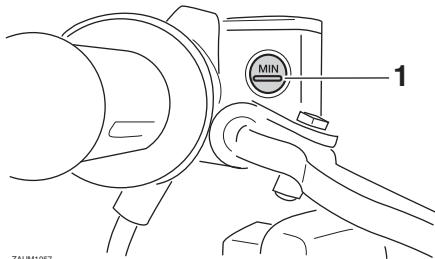

1. Marca do nível mínimo

Travão traseiro

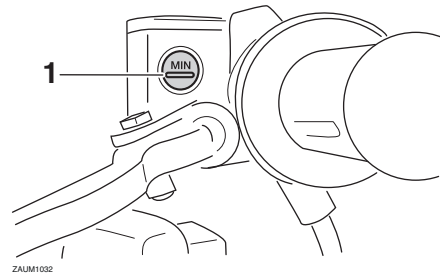

1. Marca do nível mínimo

Líquido dos travões especificado:
DOT 4

PWA16011



AVISO

Uma manutenção inadequada pode resultar em perda de capacidade de travagem. Cumpra as seguintes precauções:

- Se o líquido dos travões for insuficiente, poderá ocorrer entrada de ar no sistema de travagem, reduzindo o desempenho da travagem.
- Limpe a tampa de enchimento antes de remover. Utilize apenas líquido dos travões DOT 4 de um recipiente selado.
- Utilize apenas o líquido dos travões especificado, caso contrário os vedantes de borracha podem deteriorar-se, causando fugas.
- Reabasteça com o mesmo tipo de líquido de travões. A adição de líquido dos travões diferente de DOT 4 pode resultar numa reação química nociva.
- Durante o reabastecimento, tenha cuidado para que não entre água ou pó no reservatório de líquido dos travões. A água reduzirá significativamente o ponto de ebulição do líquido e poderá causar bloqueio de vapor, e a sujidade poderá obstruir as válvulas da unidade hidráulica do ABS.

PCA17641

PRECAUÇÃO

O líquido dos travões poderá danificar superfícies pintadas ou peças plásticas. Limpe sempre de imediato o líquido derramado.

À medida que as pastilhas do travão se desgastam, é normal que o nível de líquido dos travões desça gradualmente. Um nível reduzido de líquido dos travões pode indicar que as pastilhas dos travões estão gastas e/ou fuga no sistema de travagem. Por conseguinte, verifique se as pastilhas dos travões estão gastas e se o sistema de travagem apresenta fugas. Se o nível de líquido dos travões descer repentinamente, solicite a um concessionário Yamaha que verifique qual a causa antes de conduzir.

Mudança do líquido dos travões

Solicite a um concessionário Yamaha que substitua o líquido dos travões nos intervalos especificados na tabela de lubrificação e manutenção periódica. Para além disso, mande substituir os vedantes de óleo dos cilindros mestre e das pinças, assim como os tubos dos travões, nos intervalos especificados a seguir ou sempre que apresentem danos ou fugas.

- Vedantes de óleo: Substitua de dois em dois anos.
- Tubos dos travões: Substitua de quatro em quatro anos.

Verificação e lubrificação dos cabos

Antes de cada viagem, deverá verificar o funcionamento e o estado de todos os cabos de controlo e, se necessário, deverá lubrificar os cabos e as respetivas extremidades. Se um cabo estiver danificado ou não se deslocar suavemente, solicite a um concessionário Yamaha que o verifique ou substitua. **AVISO! Eventuais danos no recetáculo exterior dos cabos podem resultar no aparecimento de ferrugem no interior e provocar interferência com o movimento dos cabos. Substitua os cabos danificados assim que possível, para evitar situações de insegurança.** [PWA10712]

Lubrificante recomendado:

Lubrificante para cabos Yamaha ou outro lubrificante para cabos adequado

Manutenção periódica e ajustes

PAU23115

Verificação e lubrificação do punho e do cabo do acelerador

O funcionamento do punho do acelerador deverá ser verificado antes de cada viagem. Além disso, o cabo deverá ser lubrificado por um concessionário Yamaha nos intervalos especificados na tabela de manutenção periódica.

O cabo do acelerador possui uma cobertura de borracha. Verifique se a cobertura está firmemente instalada. Mesmo que a cobertura se encontre corretamente instalada, ela não protege completamente o cabo contra a entrada de água. Por conseguinte, quando lavar o veículo, tenha cuidado para não deitar água diretamente na cobertura nem no cabo. Se houver sujidade no cabo ou na cobertura, limpe com um pano húmido.

PAU23173

Lubrificação das alavancas do travão da frente e de trás

Alavanca do travão dianteiro

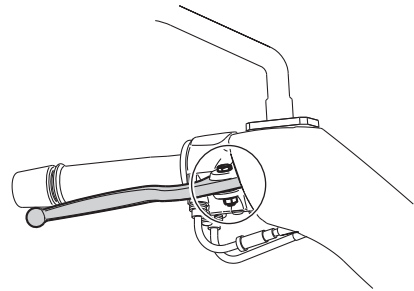

Alavanca do travão traseiro

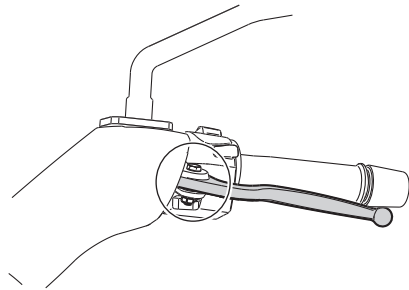

Os pontos de articulação das alavancas dos travões dianteiro e traseiro devem ser lubrificados nos intervalos especificados na tabela de lubrificação e manutenção periódica.

Lubrificante recomendado:
Massa de lubrificação de silicone

Manutenção periódica e ajustes

PAU23215

Verificação e lubrificação do descanso central e do descanso lateral

Lubrificante recomendado:

Massa de lubrificação de sabão de lítio

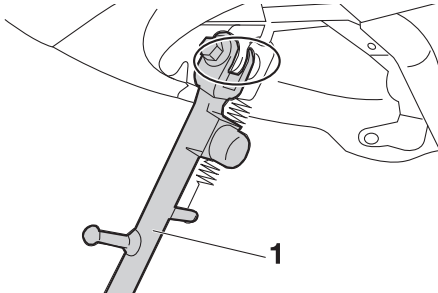

1. Descanso lateral

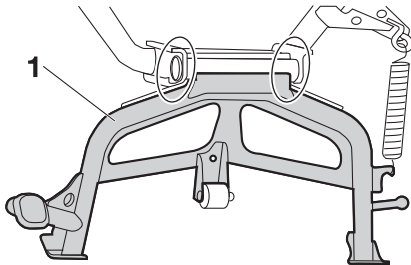

1. Descanso central

Antes de cada viagem, deverá verificar o funcionamento dos descansos central e lateral e, se necessário, deverá lubrificar os pivôs e as superfícies de contacto de metal com metal.

PWA10742



AVISO

Caso o descanso central ou o descanso lateral não se desloquem suavemente para cima e para baixo, solicite a um concessionário Yamaha que os verifique ou repare. Caso contrário, o descanso central ou lateral podem bater no chão e distrair o condutor, resultando numa possível perda de controlo.

Manutenção periódica e ajustes

PAU23273

Verificação da forquilha dianteira

O estado e funcionamento da forquilha dianteira deverão ser verificados como se segue, nos intervalos especificados na tabela de lubrificação e manutenção periódica.

Verificação do estado

Verifique se os tubos internos estão arranhados, danificados ou perdem óleo em excesso.

Verificação do funcionamento

1. Coloque o veículo numa superfície nivelada e segure-o numa posição vertical. **AVISO! Para evitar ferimentos, apoie bem o veículo para que não haja o perigo de este tombar.**

[PWA10752]

2. Com o travão dianteiro acionado, empurre várias vezes o guiador com força para baixo para verificar se a forquilha dianteira se comprime e recua suavemente.

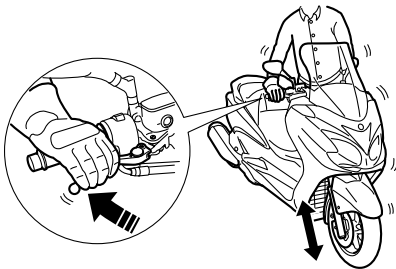

PCA10591

PRECAUÇÃO

Se encontrar quaisquer danos na forquilha dianteira ou se esta não funcionar devidamente, solicite a um concessionário Yamaha que a verifique ou repare.

PAU45512

Verificação da direção

Os rolamentos da direção gastos ou soltos podem provocar situações de perigo. Portanto, o funcionamento da direção deverá ser verificado do modo que se segue e nos intervalos de tempo especificados na tabela de lubrificação e manutenção periódica.

1. Coloque o veículo no descanso central. **AVISO! Para evitar ferimentos, apoie bem o veículo para que não haja o perigo de este tombar.**

[PWA10752]

2. Segure as extremidades inferiores das pernas da forquilha dianteira e tente deslocá-las para a frente e para trás. Se sentir alguma folga, solicite a um concessionário Yamaha que verifique e repare a direção.

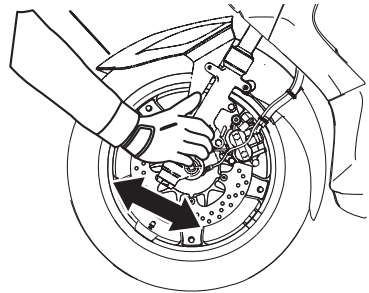

ZAUM128

Verificação dos rolamentos de roda

PAU23292



Os rolamentos de roda dianteiros e traseiros têm de ser verificados nos intervalos de tempo especificados na tabela de lubrificação e manutenção periódica. Se houver uma folga no cubo da roda ou se a roda não virar suavemente, solicite a um concessionário Yamaha que verifique os rolamentos de roda.

Bateria

PAU46345

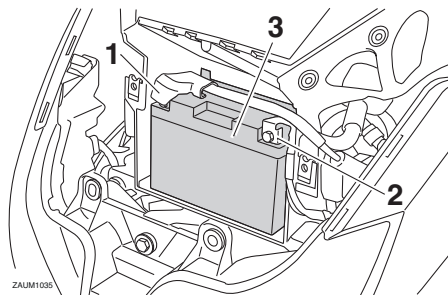

1. Fio de bateria positivo (vermelho)
2. Fio de bateria negativo (preto)
3. Bateria

A bateria encontra-se por trás do painel C. (Consulte a página 6-8.)

Este modelo está equipado com uma bateria VRLA (chumbo-ácido com regulação por válvula). Não é necessário verificar o eletrólito nem acrescentar água destilada. No entanto, as ligações dos fios da bateria devem ser verificadas e, se necessário, apertadas firmemente.

PWA10761

AVISO

- O eletrólito é venenoso e perigoso pois contém ácido sulfúrico, o qual provoca queimaduras graves. Evite o contacto com a pele, os olhos ou o vestuário e proteja sempre os olhos quando trabalhar perto de baterias. Em caso de contacto, efetue os seguintes PRIMEIROS SOCORROS.
 - EXTERNOS: Lave com água abundante.
 - INTERNOS: Beba grandes quantidades de água ou leite e chame imediatamente um médico.
 - OLHOS: Lave com água durante 15 minutos e procure imediatamente cuidados médicos.

Manutenção periódica e ajustes

- As baterias produzem hidrogénio explosivo. Por conseguinte, mantenha a bateria afastada de faíscas, chamas, cigarros, etc. e assegure ventilação suficiente quando a estiver a carregar num espaço fechado.
 - **MANTENHA TODAS AS BATERIAS FORA DO ALCANCE DAS CRIANÇAS.**
-

chave está rodada para “OFF”, e, em seguida, ligue o fio positivo antes de ligar o fio negativo. [PCA16841]

PCA16531

PRECAUÇÃO

Mantenha sempre a bateria carregada. Guardar uma bateria descarregada poderá provocar danos permanentes na mesma.

Carregamento da bateria

Solicite a um concessionário Yamaha que carregue a bateria o mais rapidamente possível se lhe parecer descarregada. Não se esqueça de que a bateria tende a descarregar mais rapidamente se o veículo estiver equipado com acessórios elétricos opcionais.

PCA16522

PRECAUÇÃO

Para carregar uma bateria VRLA (chumbo-ácido com regulação por válvula), é necessário um carregador de baterias especial (tensão constante). A utilização de um carregador de baterias convencional danificará a bateria.

Acondicionamento da bateria

1. Caso não pretenda conduzir o veículo durante mais de um mês, retire a bateria, carregue-a totalmente e coloque-a num local fresco e seco. **PRECAUÇÃO:** Para remover a bateria, deve verificar se a chave está rodada para “OFF”, e, em seguida, desligue o fio negativo antes de desligar o fio positivo. [PCA16303]
2. Caso a bateria fique guardada durante mais de dois meses, verifique-a pelo menos uma vez por mês e, se necessário, carregue-a totalmente.
3. Carregue totalmente a bateria antes de a instalar. **PRECAUÇÃO:** Para instalar a bateria, deve verificar se a

PAUM3093

Substituição dos fusíveis

A caixa de fusíveis, que contém os fusíveis para os diferentes circuitos, encontra-se por trás do painel B. (Consulte a página 6-8.)

NOTA

O fusível principal, que se encontra num local diferente e de difícil acesso, deverá ser substituído por um concessionário Yamaha.

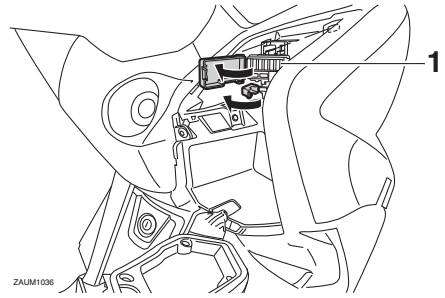

1. Caixa de fusíveis

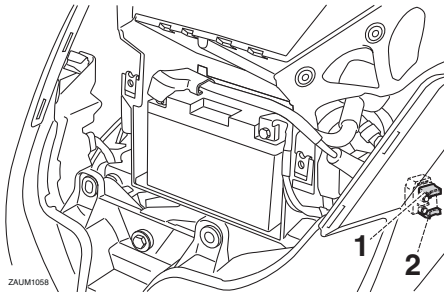

ZAUM1058

1. Fusível principal
2. Fusível principal de substituição

Se um fusível para os diferentes circuitos estiver queimado, substitua-o do modo seguinte.

1. Rode a chave para "OFF" e desligue o circuito elétrico em questão.
2. Retire o fusível queimado e instale um novo fusível com a amperagem especificada. **AVISO! Não utilize um fusível com uma amperagem superior à recomendada, para evitar causar grandes danos no sistema elétrico e possivelmente um incêndio.**

[PWA15132]

NOTA

A tenaz de fusíveis está incluída no jogo de ferramentas do proprietário. Utilize a tenaz para remover e instalar um fusível.

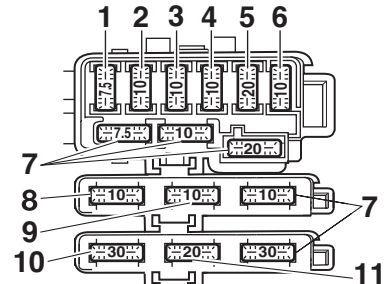

ZAUM1129

1. Fusível do motor da ventoinha do radiador
2. Fusível do ECU
3. Fusível de reserva
4. Fusível do sistema de sinalização
5. Fusível do farol dianteiro
6. Fusível da ignição
7. Fusível de substituição
8. Fusível de perigo
9. Fusível da unidade de controlo ABS
10. Fusível do motor do ABS
11. Fusível de solenóide ABS

Manutenção periódica e ajustes

PAU34242

Fusíveis especificados:

- Fusível principal:
30.0 A
- Fusível da ignição:
10.0 A
- Fusível do sistema de sinalização:
10.0 A
- Fusível do farol dianteiro:
20.0 A
- Fusível do sinal de mudança de direção e de perigo:
10.0 A
- Fusível do motor da ventoinha do radiador:
7.5 A
- Fusível da unidade de controlo ABS:
10.0 A
- Fusível motor ABS:
30.0 A
- Fusível de solenóide ABS:
20.0 A
- Fusível de reserva:
10.0 A

Substituição da lâmpada do farol dianteiro

Este modelo está equipado com lâmpadas do farol dianteiro de halogéneo. Se uma lâmpada do farol dianteiro se queimar, solicite a um concessionário Yamaha que a substitua e, se necessário, ajuste o feixe do farol.

6

3. Rode a chave para “ON” e ligue o circuito elétrico em questão para verificar se o dispositivo funciona.
4. Caso o fusível se volte imediatamente a queimar, solicite a um concessionário Yamaha que verifique o sistema elétrico.

Manutenção periódica e ajustes

PAUM3860

PAU24182

Lâmpadas dos mínimos

Se uma lâmpada dos mínimos não se acender, solicite a um concessionário Yamaha que verifique o circuito elétrico ou que substitua a lâmpada.

Luz do travão/farolim traseiro

Este modelo está equipado com uma luz do travão/farolim traseiro tipo LED.

Se a luz do travão/farolim traseiro não se acender, solicite a um concessionário Yamaha que a verifique.

Manutenção periódica e ajustes

PAU39881

PAUM3062

Sinal de mudança de direção dianteiro

Se uma lâmpada do sinal de mudança de direção dianteiro não se acender, solicite a um concessionário Yamaha que verifique o respectivo circuito elétrico ou que substitua a lâmpada.

Substituição de uma lâmpada do sinal de mudança de direção traseiro

1. Coloque a scooter no descanso central.
2. Abra o assento. (Consulte a página 3-19.)
3. Remova o compartimento de armazenagem traseiro retirando as cavilhas.
4. Retire o recetáculo (em conjunto com a lâmpada do sinal de mudança de direção), rodando-o no sentido contrário ao dos ponteiros do relógio.

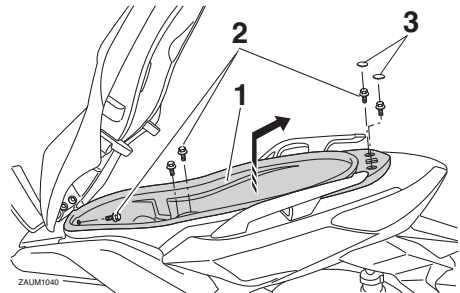

1. Compartimento de armazenagem
2. Cavilha
3. Tampa de borracha

5. Retire a lâmpada fundida, empurrando-a para dentro e rodando-a no sentido contrário ao dos ponteiros do relógio.

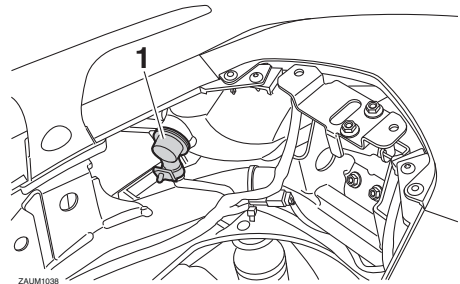

1. Recetáculo da lâmpada do sinal de mudança de direção

6. Introduza uma lâmpada nova no recetáculo, empurre-a para dentro e rode-a no sentido dos ponteiros do relógio até que pare.

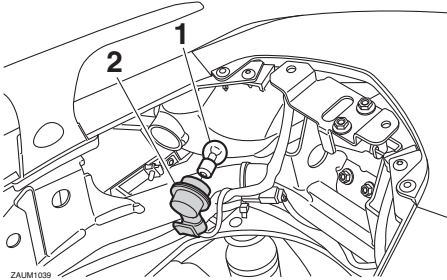

1. Lâmpada do sinal de mudança de direção
 2. Recetáculo da lâmpada do sinal de mudança de direção
7. Instale o recetáculo (em conjunto com a lâmpada), rodando-o no sentido dos ponteiros do relógio.
 8. Coloque o compartimento de armazenagem traseiro na posição original e instale as cavilhas.
 9. Feche o assento.

Substituição da lâmpada da luz da chapa de matrícula

1. Retire o recetáculo (em conjunto com a lâmpada), puxando-o para fora.

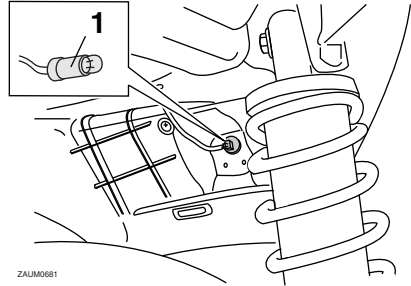

1. Recetáculo da luz da lâmpada da chapa de matrícula
2. Puxe a lâmpada fundida para removê-la.
3. Introduza uma nova lâmpada no recetáculo.
4. Instale o recetáculo (em conjunto com a lâmpada), empurrando-o para dentro.

Manutenção periódica e ajustes

PAU25882

Deteção e resolução de problemas

Embora as scooters Yamaha sejam submetidas a uma inspeção minuciosa antes do envio da fábrica, poderão ocorrer alguns problemas durante a sua utilização. Qualquer problema nos sistemas de combustível, compressão ou ignição, por exemplo, poderá provocar um fraco arranque e perda de potência.

As seguintes tabelas de deteção e resolução de problemas apresentam procedimentos fáceis e rápidos, para verificar você mesmo estes sistemas vitais. No entanto, caso a sua scooter precise de qualquer reparação, leve-a a um concessionário Yamaha, cujos técnicos habilitados possuem as ferramentas, experiência e conhecimentos necessários para assistir devidamente a scooter.

Utilize apenas peças sobresselentes genuínas da Yamaha. As peças não originais poderão parecer-se com as da Yamaha, mas são frequentemente inferiores, possuem um tempo de duração mais curto e podem levar a despesas de reparação elevadas.

PWA15142



AVISO

Não fume durante a verificação do sistema de combustível e verifique se não há chamas desprotegidas nem faíscas na área, incluindo luzes piloto de esquentadores ou caldeiras. A gasolina ou os vapores de gasolina podem incendiar-se ou explodir e causar ferimentos graves ou danos materiais.

Tabelas de deteção e resolução de problemas

Problemas no arranque ou fraco desempenho do motor

1. Combustível

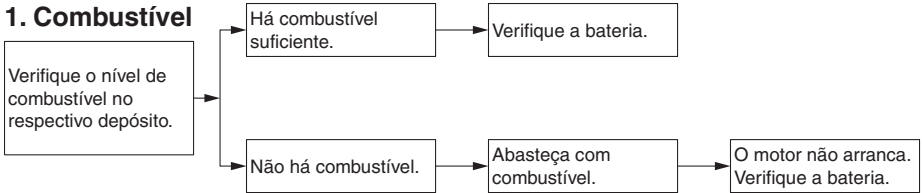

2. Bateria

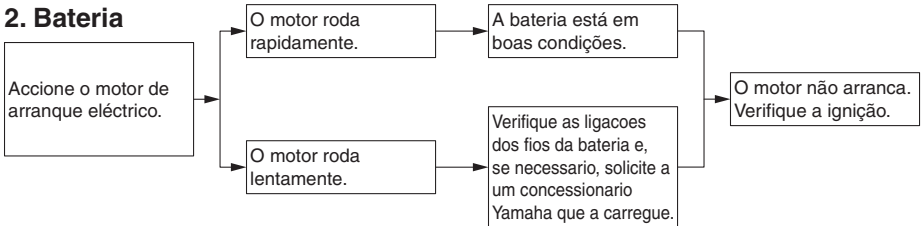

3. Ignição

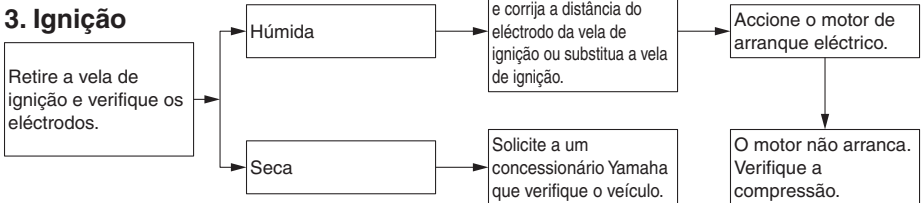

4. Compressão

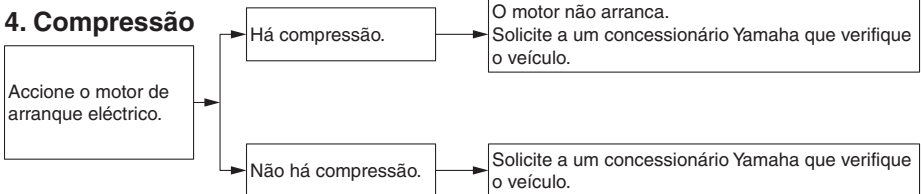

Manutenção periódica e ajustes

Sobreaquecimento do motor

PWAT1041

AVISO

- Não retire a tampa do radiador enquanto o motor e o radiador estiverem quentes. O fluido e o vapor muito quentes podem ser expelidos sob pressão, podendo provocar graves ferimentos. Não se esqueça de aguardar até que o motor tenha arrefecido.
- Coloque um pedaço de pano espesso, tal como uma toalha, sobre a tampa do radiador, e depois rode lentamente a tampa no sentido contrário ao dos ponteiros do relógio até esta parar para permitir o escape de qualquer pressão residual. Quando o ruído sibilante parar, prima a tampa enquanto a roda no sentido contrário ao dos ponteiros do relógio e, de seguida, retire a tampa.

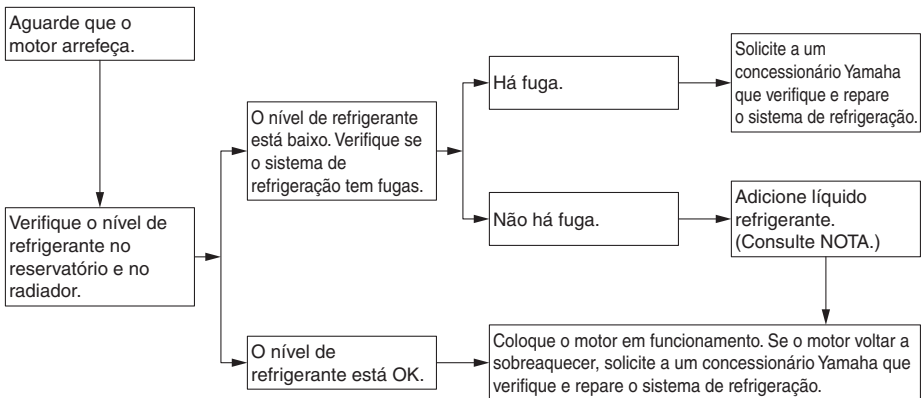

NOTA

Caso não tenha líquido refrigerante, pode utilizar temporariamente água da torneira, desde que seja substituída pelo líquido refrigerante recomendado logo que possível.

Cor mate cuidado

PAU37834

PAU26096

PRECAUÇÃO

PCA15193

Alguns modelos estão equipados com peças com acabamento em cor mate. Consulte um concessionário Yamaha para obter conselhos sobre quais os produtos a utilizar antes de limpar o veículo. Se utilizar uma escova, produtos químicos agressivos ou compostos de limpeza para limpar estas peças vai riscar ou danificar a superfície das mesmas. Também não deve aplicar cera em nenhuma peça com acabamento em cor mate.

Cuidados

Embora a conceção aberta de uma scooter revele o encanto da tecnologia, torna-a também mais vulnerável. Poderá desenvolver-se ferrugem e corrosão mesmo que sejam utilizados componentes de alta qualidade. Embora um tubo de escape enferrujado possa passar despercebido num carro, este influencia negativamente o aspeto geral de uma scooter. Um cuidado frequente e adequado não só vai ao encontro dos termos da garantia, como também influencia na manutenção de um bom aspeto da sua scooter, aumentando o tempo de vida e otimizando o desempenho.

Antes da limpeza

1. Tape a saída do silencioso com um saco de plástico depois do motor ter arrefecido.
2. Certifique-se de que todas as tampas e coberturas, assim como todos os acopladores e conectores elétricos, incluindo a tampa da vela de ignição, estão bem fixos.
3. Retire a sujidade extremamente entranhada, como por exemplo óleo queimado no cárter, com um desengordurante e uma escova, mas nunca aplique este tipo de produto nos vedantes, anilhas e eixos da roda. Enxague sempre a sujidade e o desengordurante com água.

7

Limpeza

PCA10784

PRECAUÇÃO

- Evite utilizar agentes de limpeza das rodas demasiado ácidos, especialmente em rodas de raio. Se este tipo de produtos for utilizado em sujidade de difícil remoção, não deixe o agente de limpeza sobre a área afetada durante mais tempo do que o recomendado. Além disso,

Cuidados e arrumação da scooter

enxague minuciosamente a área com água, seque-a imediatamente e aplique um spray anti-corrosão.

- Uma limpeza inadequada pode danificar as peças plásticas (como as carenagens, painéis, para-ventos, lentes do farol dianteiro, lentes dos indicadores, etc.) e os silenciosos. Utilize um pano ou esponja macia e limpa com água para limpar os plásticos. Contudo, se as partes plásticas não puderem ser bem limpas com água, pode utilizar um detergente suave diluído na água. Enxague bem todos os resíduos de detergente usando bastante água, uma vez que o mesmo é prejudicial para os plásticos.
- Não utilize nenhum produto químico forte nas peças em plástico. Evite utilizar panos ou esponjas que tenham estado em contacto com produtos de limpeza fortes ou abrasivos, solvente ou diluente, combustível (gasolina), produtos anti-ferrugem ou de remoção da ferrugem, líquido dos travões, anti-congelante ou eletrólito.
- Não utilize sistemas de lavagem a alta pressão ou dispositivos de limpeza a jato de vapor, uma vez que podem causar infiltração de água e deterioração nas seguintes zonas: vedantes (dos rolamentos da roda e do braço oscilante, forquilha e travões), componentes elétricos (acopladores, conectores, instrumentos, interruptores e luzes), tubos de respiração e respiradouros.
- Para as scooters equipadas com para-vento: Não utilize produtos de limpeza fortes ou esponjas duras, uma vez que podem causar perda de cor ou riscos. Alguns compostos de limpeza para plásticos podem

deixar riscos no para-vento. Teste o produto numa pequena parte oculta do para-vento, para se assegurar de que não deixa ficar marcas. Se o para-vento ficar riscado, utilize um composto de polimento de qualidade para plástico após a lavagem.

Após a utilização normal

Retire a sujidade com água morna, um detergente suave e uma esponja macia limpa e, finalmente, enxague totalmente com água limpa. Utilize uma escova de dentes ou uma escova para limpar garrafas nas áreas de difícil acesso. A sujidade de difícil remoção e os insetos serão facilmente removidos se a área for coberta por um pano húmido durante alguns minutos antes de fazer a limpeza.

Após a condução do veículo à chuva, perto do mar ou em estradas nas quais foi espalhado sal

Uma vez que o sal do mar ou o sal espalhado nas estradas durante o Inverno é extremamente corrosivo quando misturado com água, realize os passos a seguir explicados após cada viagem à chuva, perto do mar ou em estradas nas quais foi espalhado sal.

NOTA

O sal espalhado nas estradas durante o Inverno, poderá permanecer no piso até à Primavera.

1. Limpe a scooter com água fria e um detergente suave, depois de o motor ter arrefecido. **PRECAUÇÃO: Não utilize água morna pois esta aumenta a ação corrosiva do sal.**

[PCA10792]

2. Aplique um spray anti-corrosão em todas as superfícies metálicas, incluindo as cromadas e niqueladas, para evitar a corrosão.

Limpeza do para-vento

Evite utilizar qualquer produto de limpeza alcalino ou de ácido forte, gasolina, líquido dos travões ou qualquer outro solvente. Limpe o para-vento com um pano ou esponja humedecidos com um detergente suave e depois retire-o bem com água. Para uma limpeza adicional, utilize o Produto de Limpeza de Para-ventos Yamaha ou outro produto de limpeza de para-ventos de alta qualidade. Alguns compostos de limpeza para plásticos podem deixar riscos no para-vento. Antes de usar tais produtos de limpeza, faça um teste numa área do para-vento que não afete a sua visibilidade e que não possa ser facilmente vista.

Após a limpeza

1. Seque a scooter com uma camurça ou um pano absorvente.
2. Utilize um produto de polir crómio para dar brilho a peças de crómio, alumínio e aço inoxidável, incluindo o sistema de escape. (Mesmo a descoloração dos sistemas de escape em aço inoxidável induzida termicamente pode ser removida através de polimento.)
3. Para evitar a corrosão, é recomendada a aplicação de um spray anti-corrosão em todas as superfícies metálicas, incluindo as cromadas e niqueladas.
4. Utilize um óleo em spray como produto de limpeza universal para remover qualquer sujidade remanescente.
5. Retoque pequenos danos na pintura provocados por pedras, etc.
6. Encere todas as superfícies pintadas.
7. Deixe a scooter secar completamente antes de a guardar ou tapar.

AVISO

A presença de contaminantes nos travões ou nos pneus pode provocar a perda de controlo.

- **Certifique-se de que não existe óleo ou cera nos travões ou nos pneus. Caso necessário, limpe os discos do travão e os revestimentos do travão com um agente de limpeza de discos do travão normal ou acetona, e lave os pneus com água morna e um detergente suave.**
- **Antes de conduzir a scooter, teste o desempenho dos travões e o comportamento nas curvas.**

PCA10801

PRECAUÇÃO

- **Aplique óleo em spray ou cera com moderação e certifique-se de que limpa qualquer excesso.**
- **Nunca aplique óleo nem cera em peças de borracha e plástico, trate-as com um produto de tratamento adequado.**
- **Evite utilizar compostos de polimento abrasivos, pois estes desgastam a pintura.**

NOTA

- Consulte um concessionário Yamaha para obter conselhos sobre quais os produtos a utilizar.
- As lavagens, o tempo de chuva ou os climas húmidos podem causar o embaciamento da lente do farol dianteiro. Ligar o farol dianteiro durante um pequeno período de tempo ajudará a remover a humidade da lente.

Cuidados e arrumação da scooter

PAU36564

Armazenagem

Curto prazo

Guarde sempre a sua scooter num local fresco e seco e, se necessário, utilize uma cobertura porosa para a proteger do pó. Antes de cobrir a scooter, verifique se o motor e o sistema de escape estão frios.

PCA10821

PRECAUÇÃO

- Guardar a scooter num compartimento com fraca ventilação ou tapá-la com um oleado, enquanto esta se encontra ainda molhada, permitirá a infiltração de água e humidade, o que provocará o aparecimento de ferrugem.
- Para prevenir a corrosão, evite caves húmidas, estúbulos (devido à presença de amónia) e áreas onde estejam armazenados químicos fortes.

Longo prazo

Antes de guardar a sua scooter durante vários meses:

1. Siga todas as instruções da secção “Cuidados” deste capítulo.
2. Encha o depósito de combustível e adicione estabilizador de combustível (se disponível) para evitar que o depósito enferruje e que o combustível se deteriore.
3. Execute os passos que se seguem para proteger o cilindro, os anéis do pistão, etc. da corrosão.
 - a. Retire a tampa da vela de ignição e a vela.
 - b. Verta uma colher de chá de óleo do motor na cavidade da vela de ignição.
 - c. Coloque a tampa da vela de ignição na respetiva vela e coloque a vela na cabeça de cilindros de

modo a que os elétrodos fiquem ligados à terra. (Isto limitará a produção de faíscas durante o passo seguinte.)

- d. Coloque várias vezes o motor em funcionamento, utilizando o motor de arranque. (Esta ação revestirá a parede do cilindro com óleo.)
- e. Retire a tampa da vela de ignição e, de seguida, instale a vela de ignição e a respetiva tampa. **AVISO! Para evitar danos ou ferimentos provocados por faíscas, certifique-se de que liga os elétrodos da vela de ignição à terra enquanto liga o motor.** [PWA10952]

4. Lubrifique todos os cabos de controlo e pontos articulados de todas as alavancas e pedais, assim como do descanso lateral/descanso central.
5. Verifique e, se necessário, corrija a pressão de ar do pneu, e finalmente levante a scooter de modo a que ambas as rodas fiquem fora do chão. Como alternativa, rode um pouco as rodas todos os meses para evitar que os pneus se degradem num determinado ponto.
6. Tape a saída do silencioso com um saco de plástico para evitar a entrada de humidade.
7. Retire a bateria e carregue-a totalmente. Guarde-a num local fresco e seco e carregue-a uma vez por mês. Não guarde a bateria num local excessivamente frio ou quente [menos de 0 °C (30 °F) ou mais de 30 °C (90 °F)]. Para obter mais informações relativamente ao acondicionamento da bateria, consulte a página 6-28.

NOTA

Antes de guardar a scooter, deverá fazer todas as reparações necessárias.

Dimensões:

- Comprimento total:
2160 mm (85.0 in)
- Largura total:
790 mm (31.1 in)
- Altura total:
1385 mm (54.5 in)
- Altura do assento:
785 mm (30.9 in)
- Distância entre os eixos:
1525 mm (60.0 in)
- Distância mínima do chão:
125 mm (4.92 in)
- Raio de viragem mínimo:
2500 mm (98.4 in)

Peso:

- Massa em vazio:
173 kg (381 lb)

Motor:

- Tipo:
Arrefecido por circulação de líquido a quatro tempos, um veio de excêntrico em cada cabeça (SOHC)
- Disposição do cilindro:
1 cilindro
- Cilindrada:
124 cm³
- Diâmetro × curso:
52.0 × 58.6 mm (2.05 × 2.31 in)
- Relação de compressão:
11.2 : 1
- Sistema de arranque:
Arrancador eléctrico
- Sistema de lubrificação:
Cárter húmido

Óleo de motor:

- Marca recomendada:
YAMALUBE
- Tipo:
SAE 10W-30, 10W-40, 15W-40, 20W-40 ou 20W-50

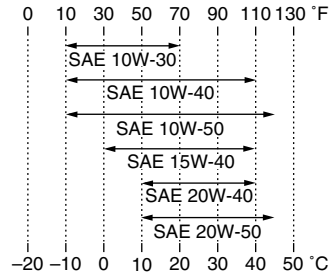

Grau recomendado do óleo de motor:

Tipo SG de Serviço API ou superior, norma JASO MA

Quantidade de óleo de motor:

Sem substituição do elemento do filtro de óleo:

1.40 L (1.48 US qt, 1.23 Imp.qt)

Com substituição do elemento do filtro de óleo:

1.50 L (1.59 US qt, 1.32 Imp.qt)

Óleo da transmissão final:

Tipo:

Óleo para motores YAMALUBE 10W-40 ou SAE 10W-30 tipo SE

Quantidade:

0.21 L (0.22 US qt, 0.18 Imp.qt)

Quantidade de líquido refrigerante:

Reservatório de refrigerante (até à marca de nível máximo):

0.32 L (0.34 US qt, 0.28 Imp.qt)

Radiador (incluindo todas as vias):

1.10 L (1.16 US qt, 0.97 Imp.qt)

Filtro de ar:

Elemento do filtro de ar:

Elemento de papel revestido a óleo

Combustível:

Combustível recomendado:

Gasolina sem chumbo Premium (Mistura de gasolina com álcool (E10) aceitável)

Capacidade do depósito de combustível:

13.2 L (3.48 US gal, 2.90 Imp.gal)

Volume da reserva de combustível:

2.5 L (0.66 US gal, 0.55 Imp.gal)

Injecção de combustível:

Corpo do acelerador:

Marca da identificação:

2DS1 00

Especificações

Vela(s) de ignição:

Fabricante/modelo:

NGK/CR9E

Distância do eléctrodo da vela de ignição:

0.7–0.8 mm (0.028–0.031 in)

Embraiagem:

Tipo de embraiagem:

A seco, centrífuga automática

Transmissão:

Relação primária de redução:

(1.000)

Transmissão final:

Engrenagem

Relação secundária de redução:

41/14 × 44/13 (9.912)

Tipo de transmissão:

Automática com correia em V

Operação:

Tipo automática centrífuga

Quadro:

Tipo de quadro:

Quadro "underbone"

Ângulo de avanço:

28.0 graus

Cauda:

100 mm (3.9 in)

Pneu dianteiro:

Tipo:

Sem câmara de ar

Dimensão:

120/70-15 M/C 56S(MICHELIN)

Fabricante/modelo:

MICHELIN / CITYGRIP

Pneu traseiro:

Tipo:

Sem câmara de ar

Dimensão:

140/70-14 M/C 68S(MICHELIN)

Fabricante/modelo:

MICHELIN / CITYGRIP

Carga:

Carga máxima:

181 kg (399 lb)

(Peso total com condutor, passageiro, carga e acessórios)

Pressão de ar do pneu (medida com pneus frios):

Condição de carga:

0–90 kg (0–198 lb)

Dianteiro:

190 kPa (1.90 kgf/cm², 28 psi)

Traseiro:

220 kPa (2.20 kgf/cm², 32 psi)

Condição de carga:

90–181 kg (198–399 lb)

Condição de carga:

90 kg - Carga máxima

Dianteiro:

210 kPa (2.10 kgf/cm², 30 psi)

Traseiro:

250 kPa (2.50 kgf/cm², 36 psi)

Roda dianteira:

Tipo de roda:

Roda de liga

Dimensão do aro:

15 x MT3.5

Roda traseira:

Tipo de roda:

Roda de liga

Dimensão do aro:

14 x MT3.75

Travão dianteiro:

Tipo:

Travão de disco

Operação:

Accionamento com a mão direita

Líquido recomendado:

DOT 4

Travão traseiro:

Tipo:

Travão de disco

Operação:

Accionamento com a mão esquerda

Líquido recomendado:

DOT 4

Suspensão dianteira:

Tipo:

Forquilha telescópica

Tipo de mola/amortecedor:

Amortecedor a óleo/mola helicoidal

Curso da roda:

110 mm (4.3 in)

Suspensão traseira:

Tipo:

Oscilação da unidade

Tipo de mola/amortecedor:

Amortecedor a óleo/mola helicoidal

Curso da roda:

84 mm (3.3 in)

Sistema eléctrico:

Tensão do sistema:

12 V

Sistema de ignição:

Ignição por bobina transistorizada

Sistema de carregamento:

Magneto de C.A.

Bateria:

Modelo:

GT9B-4

Voltagem, capacidade:

12 V, 8.0 Ah

Farol dianteiro:

Tipo de lâmpada:

Lâmpada de halogénio

Voltagem, consumo em watts ×

quantidade das lâmpadas:

Farol dianteiro:

12 V, 55.0 W × 2

Luz do travão/farolim traseiro:

LED

Sinal de mudança de direcção dianteiro:

12 V, 10.0 W × 2

Sinal de mudança de direcção traseiro:

12 V, 10.0 W × 2

Mínimos:

12 V, 5.0 W × 2

Luz da chapa de matrícula:

12 V, 5.0 W × 1

Iluminação do contador:

LED

Indicador luminoso de máximos:

LED

Indicador luminoso de mudança de direcção:

LED

Luz de advertência do nível de combustível:

LED

Luz de advertência de problema no motor:

LED

Luz de advertência do ABS:

LED

Fusível:

Fusível principal:

30.0 A

Fusível do farol dianteiro:

20.0 A

Fusível do sistema de sinalização:

10.0 A

Fusível da ignição:

10.0 A

Fusível do motor da ventoinha do radiador:

7.5 A

Fusível do sinal de mudança de direcção e de

perigo:

10.0 A

Fusível da ECU:

10.0 A

Fusível da unidade de controlo ABS:

10.0 A

Fusível motor ABS:

30.0 A

Fusível de solenóide ABS:

20.0 A

Fusível de reserva:

10.0 A

Informações para o consumidor

Números de identificação

PAU53562

Registe o número de identificação do veículo, o número de série do motor e a informação da etiqueta do modelo nos espaços fornecidos a seguir. Estes números de identificação são necessários quando registar o veículo nas autoridades da sua área e sempre que encomende peças sobresselentes a um concessionário Yamaha.

NÚMERO DE IDENTIFICAÇÃO DO VEÍCULO:

NÚMERO DE SÉRIE DO MOTOR:

INFORMAÇÃO DA ETIQUETA DO MODELO:

9

Número de identificação do veículo

PAU26411

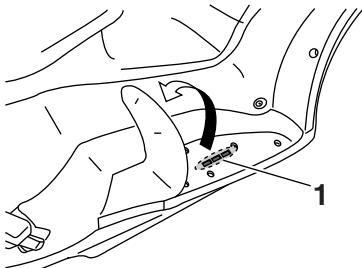

ZAJM0683

1. Número de identificação do veículo

O número de identificação do veículo está gravado no chassis.

NOTA

O número de identificação do veículo é utilizado para identificar o seu veículo e pode ser utilizado para registá-lo na direção-geral de viação da sua área.

PAU26442

Número de série do motor

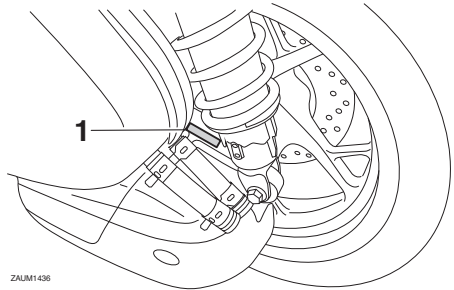

ZAJM1436

1. Número de série do motor

O número de série do motor está gravado no cárter.

PAU26461

Etiqueta do modelo

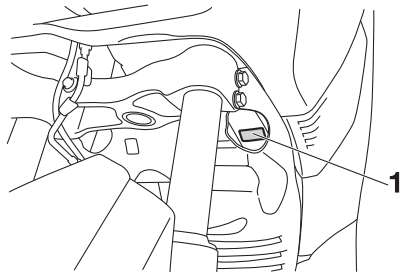

1. Etiqueta do modelo

A etiqueta do modelo está afixada no local ilustrado. Registe a informação constante nesta etiqueta no espaço providenciado para esse efeito neste manual. Esta informação será necessária para encomendar peças sobresselentes a um concessionário Yamaha.

Conectores de diagnóstico

PAUM3880

PAU74701

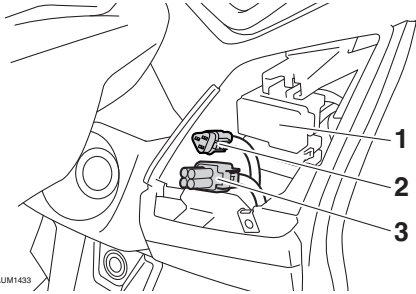

ZAUM1453

1. Caixa de fusíveis
2. Conector de diagnóstico de FI
3. Conector de diagnóstico ABS

Os conectores de diagnóstico de ABS e injeção de combustível estão localizados conforme mostrado na figura.

Registo dos dados do veículo

Este modelo de ECU armazena certos dados do veículo com o objetivo de auxiliar no diagnóstico de avarias e para fins de pesquisa e desenvolvimento. Estes dados apenas serão transferidos quando uma ferramenta de diagnóstico especial da Yamaha for ligada ao veículo, por exemplo, ao realizar verificações ou procedimentos de manutenção.

Apesar dos sensores e dos dados registados variarem consoante o modelo, os principais dados recolhidos são:

- Dados sobre o estado do veículo e o desempenho do motor
- Dados sobre a injeção de combustível e relativos às emissões

A Yamaha não divulgará estes dados a terceiros, exceto:

- Com o consentimento do proprietário do veículo
- Se obrigada por força de lei
- Para uso da Yamaha em situações de litígio
- Para pesquisa geral realizada pela Yamaha, quando estes dados não estiverem associados a um veículo ou proprietário específicos

Índice remissivo

- A**
- ABS 3-15
 - Aceleração e desaceleração 5-3
 - Alavanca do travão, dianteiro 3-14
 - Alavanca do travão, traseiro 3-15
 - Alavancas dos travões, lubrificação 6-25
 - Amortecedores, ajuste 3-22
 - Armazenagem 7-4
 - Arranque 5-3
 - Assento 3-19
- B**
- Bateria 6-28
- C**
- Cabos, verificação e lubrificação 6-24
 - Colocar o motor em funcionamento 5-2
 - Combustível 3-17
 - Compartimentos de armazenagem 3-20
 - Conectores de diagnóstico 9-2
 - Consumo de combustível, sugestões para a redução 5-5
 - Contador multifuncional 3-5
 - Conversores catalíticos 3-19
 - Cor mate, cuidado 7-1
 - Cuidados 7-1
- D**
- Descanso central e descanso lateral, verificação e lubrificação 6-26
 - Descanso lateral 3-23
 - Deteção e resolução de problemas 6-35
 - Direção, verificação 6-27
- E**
- Elemento do filtro de ar e elemento do filtro de ar da caixa da correia em V 6-16
 - Especificações 8-1
 - Estacionamento 5-6
 - Etiqueta do modelo 9-1
- F**
- Folga da alavanca dos travões dianteiro e traseiro, verificação 6-21
 - Folga das válvulas 6-18
 - Folga do punho do acelerador, verificação 6-18
 - Forquilha dianteira, verificação 6-27
 - Fusíveis, substituição 6-30
- I**
- Indicadores luminosos de mudança de direção 3-3
 - Indicadores luminosos e luzes de advertência 3-3
 - Indicador luminoso de máximos 3-3
 - Indicador luminoso do sistema imobilizador 3-4
 - Informações relativas à segurança 1-1
 - Interruptor da buzina 3-13
 - Interruptor de arranque 3-13
 - Interruptor de farol alto/baixo 3-13
 - Interruptor de informações 3-14
 - Interruptor de perigo 3-13
 - Interruptor de ultrapassagem 3-13
 - Interruptor do sinal de mudança de direção 3-13
 - Interruptores do guiador 3-13
 - Interruptor principal/bloqueio da direção 3-2
- J**
- Jogo de ferramentas 6-2
- L**
- Lâmpada da luz da chapa de matrícula, substituição 6-34
 - Lâmpada do farol dianteiro, substituição 6-31
 - Lâmpada do sinal de mudança de direção (traseiro), substituição 6-33
 - Lâmpadas dos mínimos 6-32
 - Líquido dos travões, mudança 6-24
 - Localizações das peças 2-1
 - Lubrificação e manutenção, periódica... 6-4
 - Luz de advertência de problema no motor 3-4
 - Luz de advertência do ABS 3-4
 - Luz de advertência do nível de combustível 3-3
 - Luz do travão/farolim traseiro 6-32
- M**
- Manutenção, sistema de controlo das emissões 6-3
- N**
- Nível de líquido dos travões, verificação 6-23
 - Número de identificação do veículo 9-1
 - Número de série do motor 9-1
 - Números de identificação 9-1
- O**
- Óleo da transmissão final 6-14
 - Óleo do motor 6-11
- P**
- Painéis, remoção e instalação 6-8
 - Pastilhas dos travões da frente e de trás, verificação 6-22

Pneus	6-19
Punho e cabo do acelerador, verificação e lubrificação	6-25

R

Recomendações para uma condução segura	1-5
Refrigerante.....	6-15
Registo dos dados, veículo.....	9-2
Rodagem de amaciamento do motor	5-5
Rodas	6-21
Rolamentos de roda, verificação	6-28

S

Sinal de mudança de direção dianteiro	6-33
Sistema de corte do circuito de ignição	3-23
Sistema imobilizador.....	3-1

T

Tabelas de deteção e resolução de problemas	6-36
Tampa do depósito de combustível	3-16
Travagem	5-4

V

Vela de ignição, verificação	6-10
------------------------------------	------



MBK Industrie

Z.I. de Rouvroy 02100 Saint Quentin

SAS au capital de 14 000 000 €

R.C St-Quentin B 329 035 422