



**USO E MANUTENZIONE**

**XMAX**  
MOTOCICLO

 Leggere attentamente questo manuale  
prima di utilizzare questo veicolo.

**YP125RA**

2DM-F8199-H3 ●

 **Leggere attentamente questo manuale prima di utilizzare questo veicolo. Questo manuale dovrebbe accompagnare il veicolo se viene venduto.**

Dichiarazione di conformità:

Il fabbricante, YAMAHA MOTOR ELECTRONICS Co., Ltd dichiara che il tipo di apparecchiatura radio, IMMOBILIZER, 37P-00 è conforme alla Direttiva 2014/53/UE.

Il testo completo della dichiarazione di conformità UE è disponibile al seguente indirizzo Internet:

[https://global.yamaha-motor.com/eu\\_doc/](https://global.yamaha-motor.com/eu_doc/)

Banda di frequenza: 134.2 kHz

Potenza a radiofrequenza massima: 49.0 [dB $\mu$ V/m]

Fabbricante:

YAMAHA MOTOR ELECTRONICS Co., Ltd

1450-6 Mori, Mori-machi, Shuchi-Gun, Shizuoka, 437-0292 Giappone

Importatore:

YAMAHA MOTOR EUROPE N.V.

Koolhovenlaan 101, 1119 NC Schiphol-Rijk, 1117 ZN, Schiphol, Paesi Bassi

Benvenuti nel mondo delle moto Yamaha!

Con l'acquisto del YP125RA, potrete avvalervi della vasta esperienza Yamaha e delle tecnologie più avanzate profuse nella progettazione e nella costruzione di prodotti di alto livello qualitativo che hanno valso a Yamaha la sua reputazione di assoluta affidabilità.

Leggete questo manuale senza fretta e da cima a fondo. Potrete godervi tutti i vantaggi che il vostro YP125RA offre. Il Libretto uso e manutenzione non fornisce solo istruzioni sul funzionamento, la verifica e la manutenzione del vostro scooter, ma indica anche come salvaguardare sé stessi e gli altri evitando problemi e il rischio di lesioni.

Inoltre i numerosi consigli contenuti in questo libretto aiutano a mantenere il vostro scooter nelle migliori condizioni possibili. Se una volta letto il manuale, aveste ulteriori quesiti da porre, non esitate a rivolgervi al vostro concessionario Yamaha.

Il team della Yamaha vi augura una lunga guida sicura e piacevole. Ricordate sempre di anteporre la sicurezza ad ogni altra cosa.

La Yamaha è alla continua ricerca di soluzioni avanzate da utilizzare nella progettazione e nel costante miglioramento della qualità del prodotto. In conseguenza di ciò, sebbene questo manuale contenga le informazioni più aggiornate sul prodotto, disponibili alla data della sua pubblicazione, è possibile che capiti di rilevare delle lievi difformità tra lo scooter e quanto descritto nel manuale. In caso di altre questioni in merito al presente manuale, consultare un concessionario Yamaha.

## **AVVERTENZA**

**Si prega di leggere questo libretto per intero e attentamente prima di utilizzare questo scooter.**

---



## **NOTA**



---

- Questo riferimento identifica il carburante consigliato per questo veicolo come specificato dal regolamento europeo (EN228).
  - Controllare che l'ugello benzina presenti lo stesso identificatore quando si fa rifornimento.
-

# Informazioni importanti nel libretto uso e manutenzione

HAU63350

Le informazioni particolarmente importanti sono evidenziate dai seguenti richiami:

	<p>Questo è il simbolo di pericolo. Viene utilizzato per richiamare l'attenzione sui rischi potenziali di infortuni. Osservare tutti i messaggi di sicurezza che seguono questo simbolo per evitare infortuni o il decesso.</p>
 <b>AVVERTENZA</b>	<p>Un'AVVERTENZA indica una situazione pericolosa che, se non evitata, potrebbe provocare il decesso o infortuni gravi.</p>
<b>ATTENZIONE</b>	<p>Un richiamo di ATTENZIONE indica speciali precauzioni da prendersi per evitare di danneggiare il veicolo o altre cose.</p>
<b>NOTA</b>	<p>Una NOTA contiene informazioni importanti che facilitano o che rendono più chiare le procedure.</p>

\*Il prodotto e le specifiche sono soggetti a modifiche senza preavviso.

HAUM1013

**YP125RA  
USO E MANUTENZIONE  
©2016 della MBK INDUSTRIE  
1a edizione, aprile 2016  
Tutti i diritti sono riservati.  
È vietata espressamente la ristampa o l'uso  
non autorizzato  
senza il permesso scritto della  
MBK INDUSTRIE  
Stampato in Francia.**



<b>Informazioni di sicurezza</b> .....	1-1
Ulteriori consigli per una guida sicura .....	1-5
<b>Descrizione</b> .....	2-1
Vista da sinistra .....	2-1
Vista da destra .....	2-2
Comandi e strumentazione .....	2-3
<b>Strumento e funzioni di controllo</b> .....	3-1
Sistema immobilizzatore .....	3-1
Blocchetto accensione/bloccasterzo .....	3-2
Spie di segnalazione e di avvertimento .....	3-3
Strumento multifunzione .....	3-5
Interruttori manubrio .....	3-12
Leva freno anteriore .....	3-14
Leva freno posteriore .....	3-14
ABS .....	3-15
Tappo serbatoio carburante.....	3-16
Carburante .....	3-16
Convertitori catalitici .....	3-18
Sella.....	3-18
Vani portaoggetti.....	3-19
Regolazione degli assiemi ammortizzatori .....	3-21
Cavalletto laterale.....	3-22
Sistema d'interruzione circuito accensione.....	3-23
<b>Per la vostra sicurezza – controlli prima dell'utilizzo</b> .....	4-1
<b>Utilizzo e punti importanti relativi alla guida</b> .....	5-1
Avviare il motore.....	5-2
Avvio del mezzo .....	5-3
Accelerazione e decelerazione.....	5-3
Frenatura .....	5-4
Consigli per ridurre il consumo del carburante.....	5-5
Rodaggio .....	5-5
Parcheggio .....	5-6
<b>Manutenzione e regolazione periodiche</b> .....	6-1
Kit attrezzi .....	6-2
Tabella di manutenzione periodica per il sistema di controllo emissioni.....	6-3
Tabella manutenzione generale e lubrificazione .....	6-4
Rimozione ed installazione dei pannelli .....	6-8
Controllo della candela .....	6-10
Olio motore .....	6-11
Olio trasmissione finale.....	6-14
Liquido refrigerante.....	6-15
Filtro aria ed elementi filtranti carter cinghia trapezoidale e tubetti ispezione .....	6-16
Controllo del gioco della manopola acceleratore.....	6-18
Gioco valvole .....	6-18
Pneumatici .....	6-19
Ruote in lega.....	6-21
Controllo gioco delle leve freno anteriore e posteriore .....	6-21
Controllo delle pastiglie del freno anteriore e posteriore .....	6-22
Controllo del livello liquido freni....	6-23
Sostituzione del liquido freni.....	6-24
Controllo e lubrificazione dei cavi .....	6-24
Controllo e lubrificazione della manopola e del cavo acceleratore.....	6-25
Lubrificazione delle leve freno anteriore e posteriore .....	6-25
Controllo e lubrificazione del cavalletto centrale e del cavalletto laterale .....	6-26
Controllo della forcella .....	6-27
Controllo dello sterzo.....	6-27
Controllo dei cuscinetti ruote.....	6-28
Batteria .....	6-28
Sostituzione dei fusibili .....	6-30
Sostituzione di una lampada faro .....	6-31

# Indice

---

Lampade luci di posizione	
anteriori .....	6-32
Lampada biluce fanalino/stop .....	6-32
Indicatore di direzione anteriore ...	6-33
Sostituzione di una lampada	
indicatore di direzione	
posteriore .....	6-33
Sostituzione della lampada luce	
targa .....	6-34
Ricerca ed eliminazione guasti .....	6-35
Tabelle di ricerca ed eliminazione	
guasti .....	6-36
<b>Cura e rimessaggio dello</b>	
<b>scooter</b> .....	7-1
Verniciatura opaca, prestare	
attenzione .....	7-1
Pulizia .....	7-1
Rimessaggio .....	7-4
<b>Caratteristiche tecniche</b> .....	8-1
<b>Informazioni per i consumatori</b> .....	9-1
Numeri d'identificazione .....	9-1
Connettori diagnostici .....	9-2
Registrazione dei dati del veicolo ...	9-2
<b>Indice analitico</b> .....	10-1

HAU1026B

## **Siate un proprietario responsabile**

Come proprietari del veicolo, siete responsabili del funzionamento in sicurezza e corretto del vostro scooter.

Gli scooter sono veicoli con due ruote in linea.

Il loro utilizzo e funzionamento in sicurezza dipendono dall'uso di tecniche di guida corrette e dall'esperienza del conducente. Ogni conducente deve essere a conoscenza dei seguenti requisiti prima di utilizzare questo scooter.

Il conducente deve:

- Ricevere informazioni complete da una fonte competente su tutti gli aspetti del funzionamento dello scooter.
- Rispettare le avvertenze e le istruzioni di manutenzione in questo Libretto uso e manutenzione.
- Ricevere un addestramento qualificato nelle tecniche di guida corrette ed in sicurezza.
- Richiedere assistenza tecnica professionale secondo quanto indicato in questo Libretto uso e manutenzione e/o reso necessario dalle condizioni meccaniche.
- Non utilizzare mai uno scooter senza essere stati addestrati o istruiti adeguatamente. Seguire un corso di addestramento. I principianti dovrebbero essere addestrati da un istruttore qualificato. Contattare un concessionario di scooter autorizzato per informazioni sui corsi di addestramento più vicini.

## **Guida in sicurezza**

Eseguire i controlli prima dell'utilizzo ogni volta che si usa il veicolo per essere certi che sia in grado di funzionare in sicurezza. La mancata esecuzione di un'ispezione o

manutenzione corretta del veicolo aumenta la possibilità di incidenti o di danneggiamenti del mezzo. Vedere pagina 4-1 per l'elenco dei controlli prima dell'utilizzo.

- Questo scooter è stato progettato per trasportare il pilota ed un passeggero.
- La causa prevalente di incidenti tra automobili e scooter è che gli automobilisti non vedono o identificano gli scooter nel traffico. Molti incidenti sono stati provocati da automobilisti che non avevano visto lo scooter. Quindi rendersi ben visibili sembra aver un ottimo effetto riducente dell'eventualità di questo tipo di incidenti.

### **Pertanto:**

- Indossare un giubbotto con colori brillanti.
- Stare molto attenti nell'avvicinamento e nell'attraversamento degli incroci, luogo più frequente di incidenti per gli scooter.
- Viaggiare dove gli altri utenti della strada possano vedervi. Evitare di viaggiare nella zona d'ombra di un altro veicolo.
- Mai eseguire interventi di manutenzione su uno scooter senza disporre di conoscenze adeguate. Contattare un concessionario di scooter autorizzato per ricevere informazioni sulla manutenzione base dello scooter. Alcuni interventi di manutenzione possono essere eseguiti solo da personale qualificato.
- Molti incidenti coinvolgono piloti inesperti. In effetti, molti dei piloti coinvolti in incidenti non possiedono nemmeno una patente di guida valida.
- Accertarsi di essere qualificati, e prestare il proprio scooter soltanto a piloti esperti.

- Essere consci delle proprie capacità e dei propri limiti. Restando nei propri limiti, ci si aiuta ad evitare incidenti.
- Consigliamo di far pratica con lo scooter in zone dove non c'è traffico, fino a quando non si avrà preso completa confidenza con lo scooter e tutti i suoi comandi.
- Molti incidenti vengono provocati da errori di manovra dei piloti degli scooter. Un errore tipico è allargarsi in curva a causa dell'eccessiva velocità o dell'inclinazione insufficiente rispetto alla velocità di marcia.
  - Rispettare sempre i limiti di velocità e non viaggiare mai più veloci di quanto lo consentano le condizioni della strada e del traffico.
  - Segnalare sempre i cambi di direzione e di corsia. Accertarsi che gli altri utenti della strada vi vedano.
- La posizione del conducente e del passeggero è importante per il controllo del mezzo.
  - Durante la marcia, per mantenere il controllo dello scooter il pilota deve tenere entrambe le mani sul manubrio ed entrambi i piedi sui poggiatesta.
  - Il passeggero deve tenersi sempre con entrambe le mani al conducente, alla cinghia sella o alla maniglia, se presente, e tenere entrambi i piedi sui poggiatesta passeggero. Non trasportare mai un passeggero se non è in grado di posizionare fermamente entrambi i piedi sui poggiatesta passeggero.
- Non guidare mai sotto l'influsso di alcool o droghe.
- Questo scooter è progettato esclusivamente per l'utilizzo su strada. Non è adatto per l'utilizzo fuori strada.

## Accessori di sicurezza

La maggior parte dei decessi negli incidenti di scooter è dovuta a lesioni alla testa. L'uso di un casco è il fattore più importante nella prevenzione o nella riduzione di lesioni alla testa.

- Utilizzare sempre un casco omologato.
- Portare una visiera o occhiali. Il vento sugli occhi non protetti potrebbe causare una riduzione della visibilità e ritardare la percezione di un pericolo.
- L'utilizzo di un giubbotto, scarpe robuste, pantaloni, guanti ecc. è molto utile a prevenire o ridurre abrasioni o lacerazioni.
- Non indossare mai abiti svolazzanti, potrebbero infilarsi nelle leve di comando o nelle ruote e provocare lesioni o incidenti.
- Indossare sempre un vestiario protettivo che copra le gambe, le caviglie ed i piedi. Il motore o l'impianto di scarico si scaldano molto durante o dopo il funzionamento e possono provocare scottature.
- Anche il passeggero deve rispettare le precauzioni di cui sopra.

## Evitare l'avvelenamento da monossido di carbonio

Tutti i gas di scarico dei motori contengono monossido di carbonio, un gas letale. L'inspirazione di monossido di carbonio può provocare mal di testa, capogiri, sonnolenza, nausea, confusione, ed eventualmente il decesso.

Il monossido di carbonio è un gas incolore, inodore, insapore che può essere presente anche se non si vedono i gas di scarico del motore o non se ne sente l'odore. Livelli mortali di monossido di carbonio possono accumularsi rapidamente e possono soffocare rapidamente e impedire di salvarsi. Inoltre, livelli mortali di monossido di carbonio possono persistere per ore o giorni in

ambienti chiusi o scarsamente ventilati. Se si percepiscono sintomi di avvelenamento da monossido di carbonio, lasciare immediatamente l'ambiente, andare all'aria fresca e **RICHIEDERE L'INTERVENTO DI UN MEDICO**.

- Non far funzionare il motore al chiuso. Anche se si cerca di dissipare i gas di scarico del motore con ventilatori o aprendo finestre e porte, il monossido di carbonio può raggiungere rapidamente livelli pericolosi.
- Non fare funzionare il motore in ambienti con scarsa ventilazione o parzialmente chiusi, come capannoni, garage o tettoie per auto.
- Non fare funzionare il motore all'aperto dove i gas di scarico del motore possono penetrare negli edifici circostanti attraverso aperture quali finestre e porte.

## Carico

L'aggiunta di accessori o di carichi allo scooter può influire negativamente sulla stabilità e l'uso, se cambia la distribuzione dei pesi dello scooter. Per evitare possibili incidenti, l'aggiunta di carichi o accessori allo scooter va effettuata con estrema cautela. Prestare la massima attenzione guidando uno scooter a cui siano stati aggiunti carichi o accessori. Di seguito, insieme alle informazioni sugli accessori, vengono elencate alcune indicazioni generali da rispettare nel caso in cui si trasporti del carico sullo scooter:

Il peso totale del conducente, del passeggero, degli accessori e del carico non deve superare il limite massimo di carico. **L'utilizzo di un veicolo sovraccarico può provocare incidenti.**

**Carico massimo:**  
181 kg (399 lb)

Caricando il mezzo entro questi limiti, tenere presente quanto segue:

- Tenere il peso del carico e degli accessori il più basso ed il più vicino possibile allo scooter. Fissare con cura gli oggetti più pesanti il più vicino possibile al centro del veicolo e accertarsi di distribuire uniformemente il peso sui due lati dello scooter per ridurre al minimo lo sbilanciamento o l'instabilità.
- I carichi mobili possono provocare improvvisi sbilanciamenti. Accertarsi che gli accessori ed il carico siano ben fissati allo scooter, prima di avviarlo. Controllare frequentemente i supporti degli accessori ed i dispositivi di fissaggio dei carichi.
- Regolare correttamente la sospensione in funzione del carico (solo modelli con sospensioni regolabili), e controllare le condizioni e la pressione dei pneumatici.
- Non attaccare al manubrio, alla forcella o al parafango anteriore oggetti grandi o pesanti. Oggetti del genere possono provocare instabilità o ridurre la risposta dello sterzo.
- **Questo veicolo non è progettato per trainare un carrello o per essere collegato ad un sidecar.**

## Accessori originali Yamaha

La scelta degli accessori per il vostro veicolo è una decisione importante. Gli accessori originali Yamaha, disponibili solo presso i concessionari Yamaha, sono stati progettati, testati ed approvati da Yamaha per l'utilizzo sul vostro veicolo.

Molte aziende che non hanno nessun rapporto commerciale con Yamaha producono parti ed accessori oppure offrono altre modifiche per i veicoli Yamaha. Yamaha non è in grado di testare i prodotti realizzati da queste aziende aftermarket. Pertanto Yamaha non può approvare o consigliare

l'uso di accessori non venduti da Yamaha o di modifiche non consigliate specificatamente da Yamaha, anche se venduti ed installati da un concessionario Yamaha.

## **Parti, accessori e modifiche aftermarket**

Mentre si possono trovare prodotti aftermarket simili nel design e nella qualità agli accessori originali Yamaha, ci sono alcuni accessori o modifiche aftermarket inadatti in quanto potrebbero comportare rischi potenziali per la vostra sicurezza personale e quella degli altri. L'installazione di prodotti aftermarket o l'introduzione di altre modifiche al veicolo che ne cambino il design o le caratteristiche di funzionamento possono esporre voi stessi ed altri al rischio di infortuni gravi o di morte. Sarete pertanto direttamente responsabili degli infortuni originatisi in relazione a cambiamenti apportati al veicolo.

Per il montaggio di accessori, tenere ben presenti le seguenti istruzioni in aggiunta a quelle descritte al capitolo "Carico".

- Non installare mai accessori o trasportare carichi che compromettano le prestazioni dello scooter. Prima di utilizzare gli accessori, controllateli accuratamente per accertarsi che essi non riducano in nessuna maniera la distanza libera da terra e la distanza minima da terra nella marcia in curva, non limitino la corsa delle sospensioni, dello sterzo o il funzionamento dei comandi, oppure oscurino le luci o i catarifrangenti.
- Gli accessori montati sul manubrio oppure nella zona della forcella possono creare instabilità dovuta alla distribuzione non uniforme dei pesi o a modifiche dell'aerodinamica. Montando accessori sul manubrio oppure nella zona della forcella, tener conto che devono essere il più leggeri possibile ed essere comunque ridotti al minimo.

- Accessori ingombranti o grandi possono compromettere seriamente la stabilità dello scooter a causa degli effetti aerodinamici. Il vento potrebbe sollevare lo scooter, oppure lo scooter potrebbe divenire instabile sotto l'azione di venti trasversali. Questo genere di accessori può provocare instabilità anche quando si viene sorpassati o nel sorpasso di veicoli di grandi dimensioni.
- Determinati accessori possono spostare il conducente dalla propria posizione normale di guida. Una posizione impropria limita la libertà di movimento del conducente e può compromettere la capacità di controllo del mezzo; pertanto, accessori del genere sono sconsigliati.
- L'aggiunta di accessori elettrici va effettuata con cautela. Se gli accessori elettrici superano la capacità dell'impianto elettrico dello scooter, si potrebbe verificare un guasto elettrico, che potrebbe causare una pericolosa perdita dell'illuminazione o della potenza del motore.

## **Pneumatici e cerchi aftermarket**

I pneumatici ed i cerchi forniti con lo scooter sono stati progettati per essere all'altezza delle prestazioni del veicolo e per fornire la migliore combinazione di manovrabilità, potenza frenante e comfort. Pneumatici e cerchi diversi da quelli forniti, o con dimensioni e combinazioni diverse, possono essere inappropriati. Vedere pagina 6-19 per le specifiche dei pneumatici e maggiori informazioni sul cambio dei pneumatici.

## **Trasporto dello scooter**

Prima di trasportare lo scooter su un altro veicolo, attenersi alle seguenti istruzioni.

- Rimuovere dallo scooter tutti gli oggetti non ancorati.
- Orientare la ruota anteriore in posizione di marcia in linea retta sul rimorchio o sul pianale dell'autocarro e bloccarla opportunamente per impedirne lo spostamento.
- Fissare lo scooter con apposite funi o cinghie di ancoraggio in corrispondenza di componenti solidi dello scooter stesso, quali ad esempio il telaio o il triplo morsetto superiore della forcella anteriore (e non ad esempio alle manopole del manubrio, agli indicatori di direzione o ad altri componenti che potrebbero rompersi). Scegliere attentamente la posizione di fissaggio delle cinghie per evitare che queste ultime sfreghino contro le parti verniciate durante il trasporto.
- La sospensione, se possibile, deve essere parzialmente compressa, il modo che lo scooter non sobbalzi eccessivamente durante il trasporto.

## Ulteriori consigli per una guida sicura

- Ricordarsi di segnalare chiaramente l'intenzione di svoltare.
- Può risultare estremamente difficile frenare su fondi stradali bagnati. Evitare frenate brusche, in quanto lo scooter potrebbe slittare. Frenare lentamente quando ci si arresta su una superficie bagnata.
- Rallentare in prossimità di un angolo o di una curva. Accelerare dolcemente all'uscita di una curva.
- Porre attenzione nel superare le auto in sosta. Un guidatore potrebbe non vedervi ed aprire una portiera intralciando il percorso.
- Quando sono bagnati, i passaggi a livello, le rotaie dei tram, le lamiere metalliche in prossimità di cantieri di costruzioni stradali ed i coperchi dei tombini diventano estremamente sdruciolevoli. Rallentare e procedere con estrema cautela in prossimità di questi siti. Mantenere lo scooter dritto altrimenti potrebbe scivolare via da sotto chi guida.
- Le pastiglie freni o le guarnizioni potrebbero bagnarsi nel lavare lo scooter. Dopo aver lavato lo scooter, controllare il funzionamento dei freni prima di mettersi in marcia.
- Indossare sempre un casco, dei guanti, pantaloni (stretti ai polpacci ed alle caviglie in modo che non svolazzino) ed indossare una giacca dai colori brillanti.
- Non trasportare troppo bagaglio sullo scooter. Quando è sovraccarico, lo scooter è instabile. Usare un legaccio robusto per fissare il bagaglio al portapacchi (se previsto). Eventuali carichi non assicurati compromettono la sta-



# Informazioni di sicurezza

---

bilità dello scooter e potrebbero distrarre l'attenzione del pilota dalla strada. (Vedere pagina 1-3.)



## Vista da sinistra

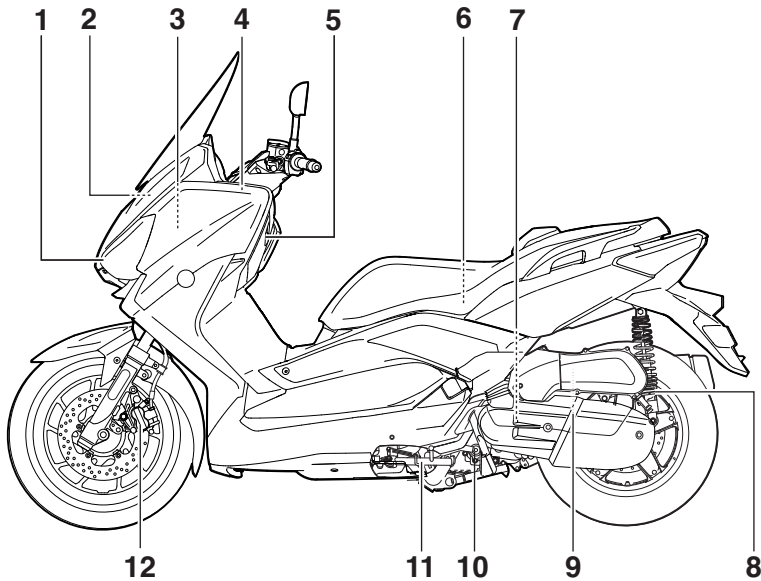

1. Faro (pagina 6-31)
2. Batteria (pagina 6-28)
3. Fusibile principale (pagina 6-30)
4. Tappo serbatoio liquido refrigerante (pagina 6-15)
5. Oblò d'ispezione del livello del liquido refrigerante (pagina 6-15)
6. Vano portaoggetti posteriore (pagina 3-19)
7. Elemento filtro aria carter cinghia trapezoidale (pagina 6-16)
8. Ghiera di regolazione precarica molla ammortizzatore (pagina 3-21)
9. Elemento filtro aria (sinistro) (pagina 6-16)
10. Elemento del filtro dell'olio motore (pagina 6-11)
11. Cavalletto laterale (pagina 3-22)
12. Pastiglie freno anteriore (pagina 6-22)

# Descrizione

HAU63391

## Vista da destra

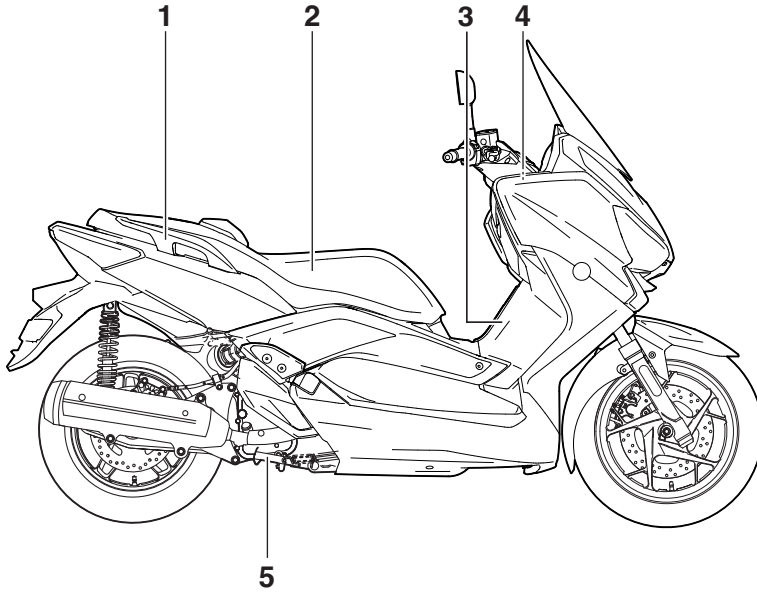

1. Maniglia (pagina 5-3)
2. Sella (pagina 3-18)
3. Tappo serbatoio carburante (pagina 3-16)
4. Fusibili (pagina 6-30)
5. Cavalletto centrale (pagina 6-26)

## Comandi e strumentazione

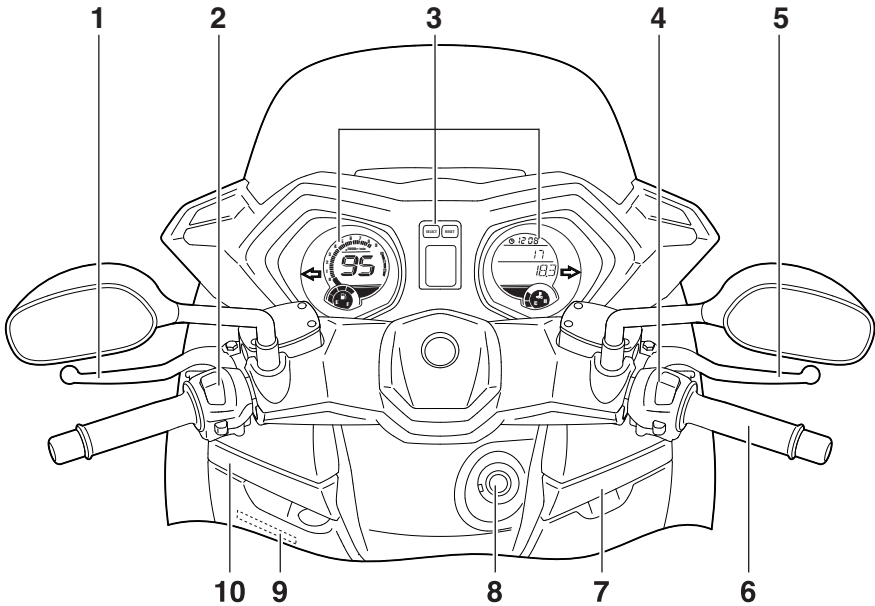

1. Leva freno posteriore (pagina 3-14)
2. Interruttori impugnatura sinistra (pagina 3-12)
3. Strumento multifunzione (pagina 3-5)
4. Interruttori impugnatura destra (pagina 3-12)
5. Leva freno anteriore (pagina 3-14)
6. Manopola acceleratore (pagina 6-18)
7. Vano portaoggetti anteriore B (pagina 3-19)
8. Blocchetto accensione/bloccasterzo (pagina 3-2)
9. Oblò d'ispezione del livello del liquido refrigerante (pagina 6-15)
10. Vano portaoggetti anteriore A (pagina 3-19)

# Strumento e funzioni di controllo

HAU10978

## Sistema immobilizzatore

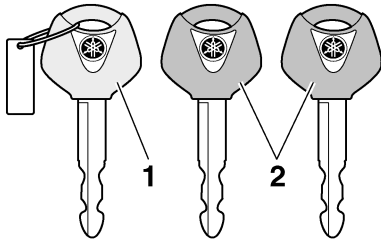

3

1. Chiave di ricodifica (calotta rossa)
2. Chiavi standard (calotta nera)

Questo veicolo è equipaggiato con un sistema immobilizzatore che impedisce ai ladri la ricodifica delle chiavi standard. Il sistema si compone delle seguenti parti.

- una chiave di ricodifica (con calotta rossa)
- due chiavi standard (con calotta nera) su cui si possono riscrivere i codici nuovi
- un transponder (installato nella chiave di ricodifica)
- la centralina dell'immobilizzatore
- un'ECU
- una spia immobilizer (Vedere pagina 3-4.)

La chiave con la calotta rossa viene utilizzata per registrare i codici in ciascuna chiave standard. Poiché la ricodifica è un'operazione difficile, portare il veicolo con tutte e tre le chiavi da un concessionario Yamaha per farla eseguire. Non usare la chiave con la calotta rossa per guidare. Essa va usata soltanto per scrivere i codici nelle chiavi standard. Per la guida, usare sempre una chiave standard.

HCA11822

### **ATTENZIONE**

- **NON PERDERE LA CHIAVE DI RICODIFICA! IN CASO DI SMARRIMENTO, CONTATTARE IMMEDIATAMENTE IL CONCES-**

**SIONARIO DI FIDUCIA!** Se si smarrisce la chiave di ricodifica, è impossibile registrare dei codici nuovi nelle chiavi standard. Si può continuare ad utilizzare le chiavi standard per accendere il veicolo, ma se occorre impostare nuovi codici (ossia, se si fa una chiave standard nuova o se si perdono tutte le chiavi), si deve sostituire in blocco il sistema immobilizzatore. Pertanto consigliamo vivamente di utilizzare una delle due chiavi standard e di conservare la chiave di ricodifica in un posto sicuro.

- Non immergere in acqua nessuna delle chiavi.
- Non esporre nessuna delle chiavi a temperature eccessivamente alte.
- Non mettere nessuna delle chiavi vicino a magneti (compresi, ma non soltanto, i prodotti come gli altoparlanti, ecc.).
- Non posizionare oggetti che trasmettono segnali elettrici vicino a nessuna chiave.
- Non appoggiare oggetti pesanti su una delle chiavi.
- Non molare o modificare la forma di nessuna delle chiavi.
- Non disassemblare la parte di plastica di nessuna delle chiavi.
- Non mettere due chiavi di un sistema immobilizzatore sullo stesso anello portachiavi.
- Mantenere sia le chiavi standard sia le chiavi di altri sistemi immobilizzatori lontane dalla chiave di ricodifica di questo veicolo.
- Mantenere le chiavi di altri sistemi immobilizzatori lontane dal blocchetto accensione, in quanto possono provocare interferenze nei segnali.

# Strumento e funzioni di controllo

## Blocchetto accensione/bloccasterzo

HAU10474

HAU10662

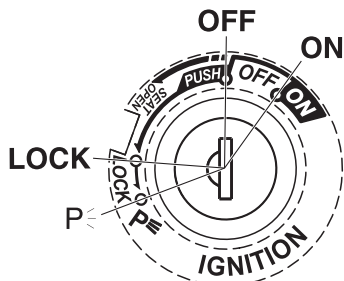

ZAJM1004

Il bloccasterzo/bloccasterzo comanda i sistemi d'accensione e di illuminazione e viene utilizzato per bloccare lo sterzo. Appresso sono descritte le varie posizioni.

### NOTA

Ricordarsi di utilizzare la chiave standard (calotta nera) per l'uso normale del veicolo. Per ridurre al minimo il rischio di perdere la chiave di ricodifica (calotta rossa), conservarla in un posto sicuro ed usarla soltanto per riscrivere i codici.

### ON (aperto)

HAU34122

Tutti i circuiti elettrici vengono alimentati; la luce pannello strumenti, la luce fanalino posteriore, la luce targa e le luci ausiliarie si accendono ed è possibile avviare il motore. La chiave di accensione non può essere sfilata.

### NOTA

I fari si accendono automaticamente all'avvio del motore e restano accesi fino a quando la chiave non viene girata su "OFF", o fino a quando il cavalletto laterale viene abbassato.

### OFF (chiuso)

Tutti gli impianti elettrici sono inattivi. È possibile sfilare la chiave.

HWA10062



**Non girare la chiave sulla posizione "OFF" o "LOCK" mentre il veicolo è in movimento. Altrimenti i circuiti elettrici verranno disattivati, con il rischio di perdere il controllo del mezzo o di causare incidenti.**

### LOCK (bloccasterzo)

HAU1068B

Lo sterzo è bloccato e tutti gli impianti elettrici sono inattivi. È possibile sfilare la chiave.

#### Per bloccare lo sterzo

1. Girare il manubrio completamente a sinistra.
2. Con la chiave in posizione "OFF", premere la chiave e girarla su "LOCK".
3. Sfilare la chiave.

### NOTA

Se lo sterzo non si blocca, provare a rigirare leggermente il manubrio verso destra.

#### Per sbloccare lo sterzo

Dalla posizione "LOCK", premere la chiave e girarla su "OFF".

HAU59680

### P< (Parceggio)

È possibile accendere le luci d'emergenza e le luci indicatori di direzione, ma tutti gli altri impianti elettrici sono inattivi. È possibile sfilare la chiave.

Lo sterzo deve essere bloccato prima di poter girare la chiave su "P<".

# Strumento e funzioni di controllo

HCA20760

HAU49399

## ATTENZIONE

Si si utilizzano le luci di emergenza o le luci indicatori di direzione per lunghi periodi di tempo, la batteria può scaricarsi.

## Spie di segnalazione e di avvertimento

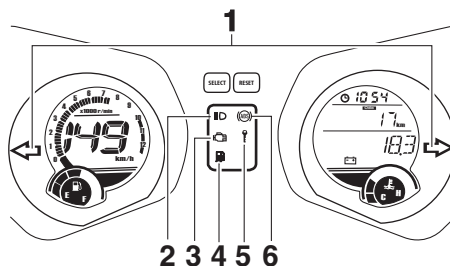

ZALUM1098

1. Spie indicatori di direzione “←” e “→”
2. Spia luce abbagliante “☰”
3. Spia guasto motore “🔧”
4. Spia livello carburante “🛢️”
5. Spia immobilizer “🔑”
6. Spia d’avvertimento del sistema frenante anti-bloccaggio (ABS) “(ABS)”

HAU11032

### Spie indicatore di direzione “←” e “→”

Ciascuna spia lampeggerà quando le luci indicatori di direzione corrispondenti lampeggiano.

HAU11081

### Spia luce abbagliante “☰”

Questa spia di segnalazione si accende quando il faro è sulla posizione abbagliante.

HAU11354

### Spia livello carburante “🛢️”

Questa spia si accende quando il livello carburante scende all’incirca al di sotto di 2.5 L (0.66 US gal, 0.55 Imp.gal). Quando ciò si verifica, effettuare il rifornimento il più presto possibile.

Si può controllare il circuito elettrico della spia girando la chiave su “ON”. La spia dovrebbe accendersi per pochi secondi e poi spegnersi.

# Strumento e funzioni di controllo

Se la spia non si accende all'inizio girando la chiave su "ON", o se la spia resta accesa, fare controllare il circuito elettrico da un concessionario Yamaha.

## Spia guasto motore " " HAU11486

Questa spia si accende se viene rilevato un problema nel circuito elettrico di monitoraggio del motore. In tal caso, far controllare il veicolo da un concessionario Yamaha. Si può controllare il circuito elettrico della spia girando la chiave su "ON". La spia dovrebbe accendersi per pochi secondi e poi spegnersi.

Se la spia non si accende all'inizio girando la chiave su "ON", o se la spia resta accesa, fare controllare il circuito elettrico da un concessionario Yamaha.

## Spia ABS " " HAUU1810

In condizioni di funzionamento normale, la spia ABS si accende quando si gira la chiave in posizione "ON" e si spegne quando si raggiunge una velocità di almeno 10 km/h (6 mi/h).

Se la spia ABS:

- non si accende quando la chiave è girata su "ON"
- si accende o lampeggia durante la guida
- non si accende dopo che è stata raggiunta una velocità di almeno 10 km/h (6 mi/h)

L'ABS potrebbe non funzionare correttamente. In presenza di una delle suddette condizioni, fare controllare il sistema da un concessionario Yamaha al più presto possibile. (Vedere pagina 3-15 per una descrizione dell'ABS.)

HWA16041



## AVVERTENZA

**Se la spia ABS non si spegne al raggiungimento di una velocità di almeno 10 km/h (6 mi/h) o se la spia si accende o lampeggia durante la guida, l'impianto**

**frenante passa alla modalità di frenatura convenzionale. Se si verifica una di queste due condizioni o se la spia non si accende del tutto, prestare ulteriore attenzione per evitare il bloccaggio delle ruote durante le frenate di emergenza. Far controllare al più presto l'impianto frenante e i circuiti elettrici da un concessionario Yamaha.**

## NOTA

La spia ABS può accendersi mentre si accelera il motore con il veicolo sul suo cavalletto centrale, ma questo non indica una disfunzione.

HAUM3621

## Spia immobilizer " " HAUM3621

Con la chiave girata su "OFF" e dopo che sono trascorsi 30 secondi, la spia di segnalazione inizierà a lampeggiare costantemente indicando l'attivazione del sistema immobilizzatore. Trascorse 24 ore, la spia di segnalazione cesserà di lampeggiare, ma il sistema immobilizzatore continuerà a restare attivo.

Si può controllare il circuito elettrico della spia di segnalazione girando la chiave su "ON". La spia di segnalazione dovrebbe accendersi per pochi secondi e poi spegnersi.

Se la spia di segnalazione non si accende inizialmente girando la chiave su "ON", se la spia di segnalazione resta accesa o se la spia lampeggia secondo uno schema (se viene rilevato un problema al sistema immobilizzatore, la spia immobilizer lampeggia secondo uno schema), far controllare il veicolo da un concessionario Yamaha.

## NOTA

Se la spia immobilizer lampeggia secondo uno schema, lentamente per 5 volte e rapidamente per 2 volte, questo potrebbe es-

# Strumento e funzioni di controllo

sere provocato da un'interferenza del trasponder. In questo caso, tentare quanto segue.

HAUM3831

HWA12423

3

1. Accertarsi che non vi siano chiavi del sistema immobilizzatore vicino al blocchetto accensione. Le altre chiavi del sistema immobilizzatore possono provocare interferenze nei segnali e impedire l'avviamento del motore.
2. Usare la chiave di ricodifica per avviare il motore.
3. Se il motore si accende, spegnerlo e provare ad accendere il motore con le chiavi standard.
4. Se una o entrambe le chiavi standard non avviano il motore, portare il veicolo e tutte e 3 le chiavi da un concessionario Yamaha per fare ricodificare le chiavi standard.

## Strumento multifunzione

### **AVVERTENZA**

**Ricordarsi di arrestare il veicolo prima di eseguire qualsiasi modifica delle regolazioni dello strumento multifunzione. Il cambiamento delle impostazioni durante la marcia può distrarre il pilota ed aumentare il rischio di un incidente.**

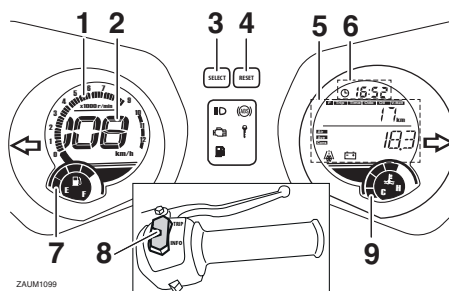

1. Contagiri
2. Tachimetro
3. Tasto "SELECT"
4. Tasto "RESET"
5. Display multifunzione
6. Orologio digitale
7. Indicatore livello carburante
8. Tasto "TRIP/INFO"
9. Display della temperatura liquido refrigerante

Lo strumento multifunzione è equipaggiato con i seguenti strumenti:

- un tachimetro
- un contagiri
- un indicatore livello carburante
- un orologio digitale
- un display con totalizzatore contachilometri e contachilometri parziale
- un display multifunzione
- un termometro liquido refrigerante

### NOTA

- Ricordarsi di girare la chiave su "ON" prima di utilizzare i tasti "SELECT", "RESET", "TRIP" e "INFO".



- Quando si gira la chiave su “ON”, tutti i segmenti del display dello strumento multifunzione appariranno per un istante, per provare il circuito elettrico. Il tachimetro e il totalizzatore contachilometri eseguiranno quindi un controllo del display e sul display multifunzione inizierà a scorrere un messaggio di benvenuto.
- Le misurazioni relative a velocità di marcia, distanza percorsa e consumo di carburante sono visualizzate in unità di misura basate sui chilometri.
- Per il Regno Unito: le misurazioni relative a velocità di marcia, distanza percorsa e consumo di carburante sono visualizzate in unità di misura basate sulle miglia. Per cambiare l'indicazione tra chilometri e miglia: tenere premuto l'interruttore “SELECT”, ruotare il bloccetto accensione su “ON” e tenere premuto l'interruttore “SELECT” per altri 8 secondi.

## Tachimetro

Il tachimetro indica la velocità di marcia del veicolo.

## Contagiri

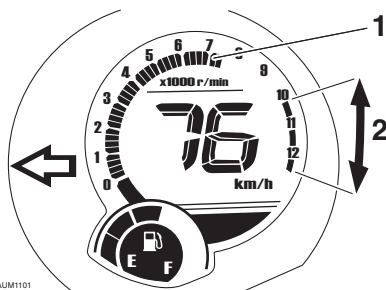

1. Contagiri
2. Zona ad alti giri al minuto

Il contagiri consente di controllare il regime di rotazione del motore e di mantenerlo entro la gamma di potenza ideale.

## ATTENZIONE

**Non far funzionare il motore nella zona del contagiri ad alti giri al minuto.**

**Zona ad alti giri al minuto: 10000 giri/min. e oltre**

## Indicatore livello carburante

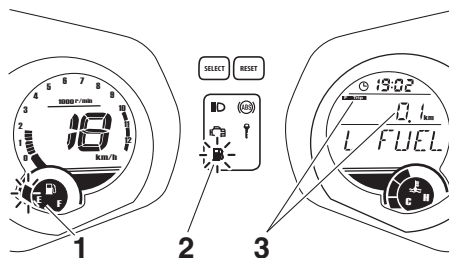

ZAJUM1102

1. Indicatore livello carburante
2. Spia riserva carburante “”
3. Contachilometri riserva

Con la chiave su “ON”, l'indicatore di livello carburante indica la quantità di carburante nel serbatoio carburante. Man mano che il livello carburante scende, i segmenti dell'indicatore livello carburante sul display iniziano a sparire dalla lettera “F” (pieno) verso la lettera “E” (vuoto). Se il livello del carburante è basso, l'icona del carburante “” e l'ultimo segmento lampeggiano. Effettuare il rifornimento appena possibile.

## NOTA

L'indicatore livello carburante è equipaggiato con un dispositivo di autodiagnosi. Se viene rilevato un problema nel circuito elettrico del serbatoio carburante, tutti i segmenti dell'indicatore livello carburante lampeggeranno ripetutamente. In tal caso, far controllare il veicolo da un concessionario Yamaha.

# Strumento e funzioni di controllo

## Orologio digitale

Per regolare l'orologio digitale:

1. Premere il tasto "SELECT" per 3 secondi e le cifre delle ore inizieranno a lampeggiare.
2. Utilizzare il tasto "SELECT" per impostare le ore.
3. Premere il tasto "SELECT" per 3 secondi e le cifre dei minuti inizieranno a lampeggiare.
4. Utilizzare il tasto "SELECT" per impostare i minuti.
5. Premere il tasto "SELECT" per 3 secondi per completare la regolazione dell'orologio digitale.

## Display con totalizzatore contachilometri e contachilometri parziale

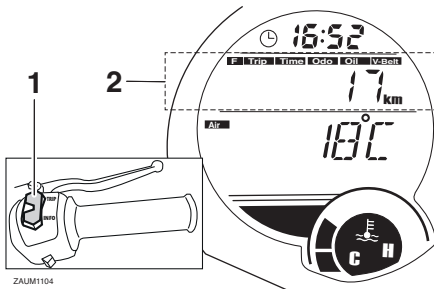

1. Tasto "TRIP/INFO"
2. Display delle funzioni

Il display con totalizzatore contachilometri e contachilometri parziale è equipaggiato con i seguenti strumenti:

- un totalizzatore contachilometri (che indica la distanza totale percorsa dal veicolo)
- un contachilometri parziale (che indica la distanza percorsa dopo l'ultimo azzeramento)
- un contachilometri parziale temporizzato (che indica il tempo di viaggio dopo l'ultimo azzeramento)

- un contachilometri parziale riserva carburante (che indica la distanza percorsa dall'accensione della spia livello carburante)
- un contachilometri parziale cambio olio (che indica la distanza percorsa dopo l'ultimo cambio olio motore)
- un contachilometri parziale cambio cinghia trapezoidale (che indica la distanza percorsa dall'ultimo cambio della cinghia trapezoidale)

Premere il tasto "TRIP" per alternare le visualizzazioni nel seguente ordine:

Odo (totalizzatore contachilometri) → Trip (contachilometri parziale) → Trip Time (contatore parziale) → Oil (contachilometri parziale cambio olio) → V-Belt (contachilometri parziale sostituzione cinghia trapezoidale) → Odo (totalizzatore contachilometri)

Quando nel serbatoio carburante restano circa 2.5 L (0.66 US gal, 0.55 Imp.gal) di carburante, il display passerà automaticamente alla modalità contachilometri parziale riserva carburante "F Trip", ed inizierà a conteggiare la distanza percorsa a partire da quel punto. In questo caso, premere il tasto "TRIP" per alternare le visualizzazioni nel seguente ordine:

Odo → Trip → Trip Time → F Trip (contachilometri parziale riserva carburante) → Oil Trip → V-Belt Trip → Odo

Per azzerare un contachilometri parziale standard (non quello relativo al cambio olio o alla sostituzione della cinghia trapezoidale), selezionarlo premendo il tasto "TRIP" fino a visualizzare "Trip", "Trip Time", "F Trip". Mentre è visualizzato "Trip, Trip Time, F Trip", premere il tasto "TRIP" per 3 secondi. Se non si azzererà manualmente il contachilometri parziale riserva carburante, si azzererà automaticamente e scomparirà dopo aver fatto rifornimento e percorso 5 km (3 mi).

## NOTA

- Dopo l'azzeramento non è possibile ripristinare il valore "F Trip".
- Il contachilometri parziale si azzererà e continuerà il conteggio dopo aver raggiunto 9999.9.
- Il totalizzatore contachilometri si bloccherà a 999999 e non potrà essere azzerato.

## Indicatore cambio olio "Oil"

Questo indicatore lampeggia dopo i primi 1000 km (600 mi), quindi a 5000 km (3000 mi) e successivamente ogni 6000 km (3500 mi) per indicare la necessità di cambiare l'olio motore. Dopo aver cambiato l'olio motore, resettare l'indicatore cambio olio.

### Per azzerare l'indicatore cambio olio

1. Girare la chiave su "ON".
2. Premere il tasto "TRIP" fino a visualizzare "Oil" (contachilometri parziale cambio olio), quindi premere il tasto "RESET" per 3 secondi. Il valore del contachilometri parziale cambio olio lampeggerà.

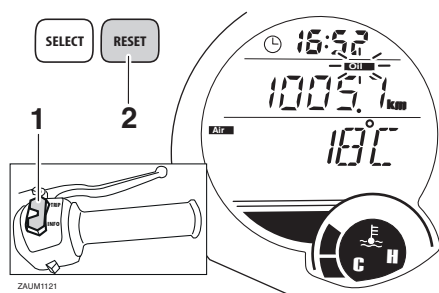

1. Tasto "TRIP/INFO"
2. Tasto "RESET"

3. Tenere premuto il tasto "RESET" per 15 - 20 secondi.

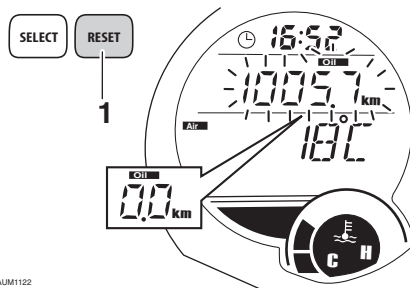

ZAUM1122

1. Tasto "RESET"

4. Rilasciare il tasto "RESET", il valore del contachilometri parziale cambio olio verrà azzerato.

## NOTA

Se si cambia l'olio motore prima che si sia acceso l'indicatore cambio olio (per es., prima di raggiungere l'intervallo di cambio olio periodico), dopo il cambio dell'olio bisogna resettare l'indicatore, se si vuole che indichi al momento giusto il prossimo cambio periodico dell'olio. Per azzerare la spia cambio olio prima del raggiungimento dell'intervallo di cambio periodico, seguire la procedura descritta sopra.

Si può controllare il circuito elettrico dell'indicatore mediante la seguente procedura.

1. Girare la chiave su "ON".
2. Controllare che l'indicatore cambio olio si accenda per pochi secondi e poi si spenga.
3. Se l'indicatore cambio olio non si accende, fare controllare il circuito elettrico da un concessionario Yamaha.

## Indicatore di sostituzione cinghia trapezoidale "V-Belt"

Questo indicatore lampeggia ogni 18000 km (10500 mi), quando occorre sostituire la cinghia trapezoidale. Dopo aver sostituito la cinghia trapezoidale, azzerare l'indicatore sostituzione cinghia trapezoidale.

# Strumento e funzioni di controllo

## Per azzerare l'indicatore sostituzione cinghia trapezoidale

1. Girare la chiave su "ON".
2. Premere il tasto "TRIP" fino a visualizzare "V-Belt" (contachilometri parziale sostituzione cinghia trapezoidale), quindi premere il tasto "RESET" per 3 secondi. Il valore del contachilometri parziale sostituzione cinghia trapezoidale lampeggerà.

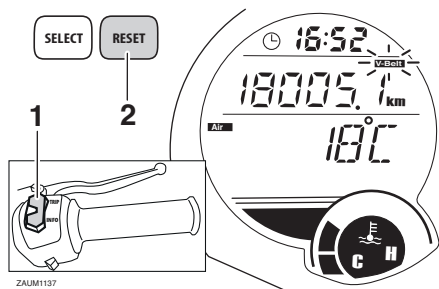

ZAUM1137

1. Tasto "TRIP/INFO"
2. Tasto "RESET"
3. Tenere premuto il tasto "RESET" per 15 - 20 secondi.

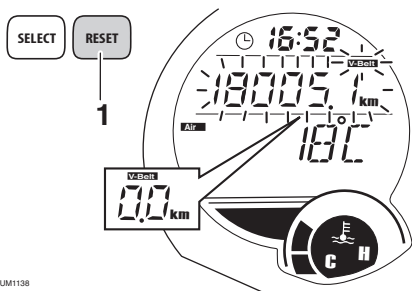

ZAUM1138

1. Tasto "RESET"
4. Rilasciare il tasto "RESET", il valore del contachilometri parziale sostituzione cinghia trapezoidale verrà azzerato.

## NOTA

Se si sostituisce la cinghia trapezoidale prima dell'accensione dell'indicatore, azzerare l'indicatore sostituzione cinghia trapezoidale in modo che si illumini al successivo intervallo corretto.

Si può controllare il circuito elettrico dell'indicatore mediante la seguente procedura.

1. Girare la chiave su "ON".
2. Controllare che l'indicatore di cambio cinghia trapezoidale si accenda per pochi secondi e poi si spenga.
3. Se l'indicatore di cambio cinghia trapezoidale non si accende, fare controllare il circuito elettrico da un concessionario Yamaha.

## Display multifunzione

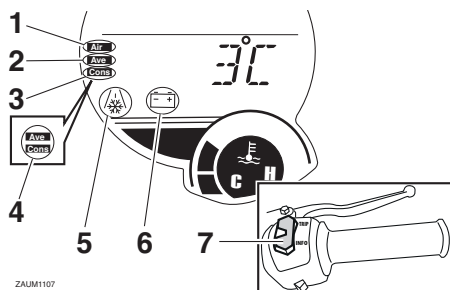

ZAUM1107

1. Temperatura ambiente
2. Velocità media
3. Consumo istantaneo carburante
4. Consumo medio carburante
5. Spia di avvertimento strada ghiacciata "❄️"
6. Tensione batteria
7. Tasto "TRIP/INFO"

Il display multifunzione è equipaggiato con i seguenti strumenti:

- un display della temperatura ambiente
- un display del livello di tensione della batteria
- un display del consumo carburante (medio e istantaneo)
- un display della velocità media

# Strumento e funzioni di controllo

- una funzione con messaggi di avvertimento

Premere il tasto “INFO” per alternare la visualizzazione dei display temperatura ambiente “Air”, tensione batteria , consumo medio di carburante “Ave/Cons\_ \_ km/L” o “Ave/Cons \_ \_ L/100 km”, consumo istantaneo di carburante “Cons\_ \_ km/L” o “Cons\_ \_ L/100 km” velocità media “Ave” nell’ordine seguente:

Air →  → Ave/Cons\_ \_ km/L o L/100 km → Cons\_ \_ km/L o L/100 km → Ave → Air

Per il Regno Unito:

Se le unità di visualizzazione del display sono state impostate sulle miglia, premendo il tasto “INFO” le visualizzazioni si alternano nel seguente ordine:

Air →  → Ave/Cons\_ \_ MPG → Cons\_ \_ MPG → Ave → Air

## Display della temperatura ambiente

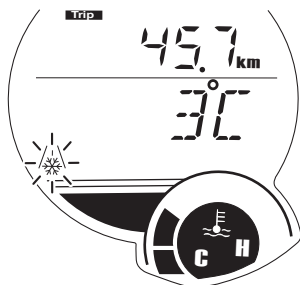

Questo display mostra la temperatura ambiente da -10 °C a 50 °C con incrementi di 1 °C. La temperatura visualizzata può scostarsi dalla temperatura ambiente effettiva.

## NOTA

La spia di avvertimento strada ghiacciata  lampeggia quando la temperatura è inferiore a 4°C.

## Display tensione batteria

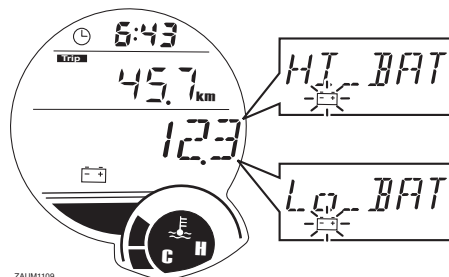

ZAJUM109

Questo display mostra la tensione della batteria da 10.1 V a 17.9 V con incrementi di 0.1. La tensione visualizzata può essere leggermente diversa dall’effettiva tensione della batteria.

## NOTA

Se la spia batteria  lampeggia e vengono visualizzati i messaggi “H BATT” (tensione batteria alta) o “L BATT” (tensione batteria bassa), far controllare la batteria da un concessionario Yamaha.

## Display del consumo medio carburante

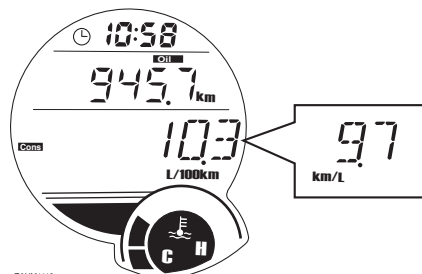

ZAJUM110

Questo display visualizza il consumo medio di carburante a partire dall’ultimo azzeramento. Il display del consumo medio car-

# Strumento e funzioni di controllo

burante si può impostare su “Ave/Cons\_ \_ km/L” oppure “Ave/Cons\_ \_ L/100 km”.

Per il Regno Unito: se lo strumento multifunzione è stato impostato sulle miglia, verrà visualizzato “Ave/Cons\_ \_ MPG”.

- “Ave/Cons\_ \_ km/L” è la distanza media che può essere percorsa con 1.0 L di carburante.
- “Ave/Cons\_ \_ L/100 km” è la quantità media di carburante necessaria per percorrere 100 km.
- “Ave/Cons\_ \_ MPG” è la distanza media che può essere percorsa con 1.0 Imp.gal di carburante.

Per azzerare il display del consumo medio carburante, premere il tasto “INFO” per 3 secondi.

## NOTA

Dopo l’azzeramento del display del consumo medio carburante, verrà visualizzato “\_ \_ \_” fino a quando il veicolo ha percorso 1 km (0.6 mi).

## Display del consumo istantaneo carburante

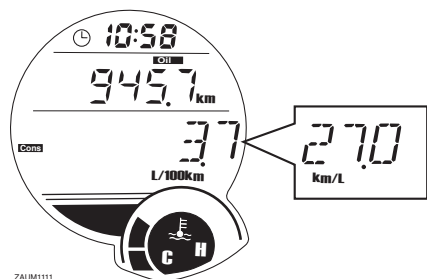

Il display del consumo istantaneo carburante si può impostare su “km/L” o “L/100 km”.

Per il Regno Unito: se lo strumento multifunzione è stato impostato sulle miglia, verrà visualizzato “MPG”.

- “km/L” è la distanza percorribile con 1.0 L di carburante nelle condizioni di marcia attuali.

- “L/100 km” è la quantità di carburante necessaria per percorrere 100 km nelle condizioni di marcia attuali.
- “MPG” è la distanza percorribile con 1.0 Imp.gal di carburante nelle condizioni di marcia attuali.

Per alternare tra “km/L” e “L/100 km”, premere il tasto “INFO”.

## NOTA

Se si marcia a velocità inferiori a 10 km/h (6.0 mi/h), sul display appare “\_ \_ \_”.

## Display velocità media



ZAJUM112

Questo display visualizza la velocità media a partire dall’ultimo azzeramento. La velocità media è calcolata come la distanza totale percorsa divisa per il tempo totale nel quale la chiave è rimasta in posizione “ON” a partire dall’ultimo azzeramento.

Per il Regno Unito: se lo strumento multifunzione è stato impostato sulle miglia, verrà visualizzato “MPH”.

Per azzerare il display della velocità media, selezionarlo premendo il tasto “INFO”, e poi premere il tasto “INFO” per 3 secondi.

## Funzione con messaggi di avvertimento

Se viene rilevata un’irregolarità al veicolo o alle condizioni del fondo stradale o di manutenzione, oltre alle relative spie o indicatori, a seconda dei casi verranno visualizzati i seguenti messaggi di avvertimento.

- L FUEL (livello carburante basso)

# Strumento e funzioni di controllo

- H TEMP (elevata temperatura liquido refrigerante)
- L BATT (bassa tensione batteria)
- H BATT (alta tensione batteria)
- ICE (possibile strada ghiacciata)
- OIL SERV (necessario cambio olio)
- V-BELT SERV (necessaria sostituzione cinghia trapezoidale)

## Termometro liquido refrigerante

Questo strumento indica la temperatura del liquido refrigerante e di conseguenza del motore. La temperatura del liquido refrigerante varia a seconda delle variazioni climatiche e del carico del motore. Se il segmento "H" e l'indicatore temperatura liquido refrigerante iniziano a lampeggiare, arrestare il veicolo e lasciare raffreddare il motore.

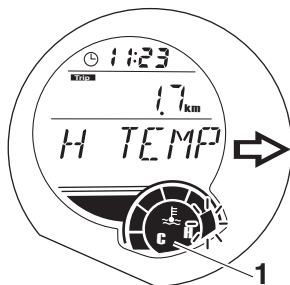

ZAJM1115

1. Termometro liquido refrigerante

HCA10022

## ATTENZIONE

**Non continuare a far funzionare il motore se si sta surriscaldando.**

HAU1234K

## Interruttori manubrio

### Sinistra

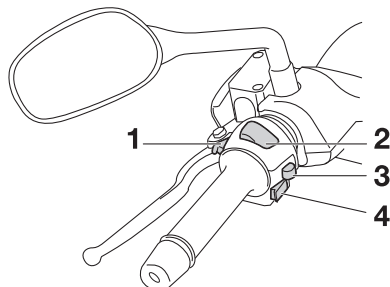

1. Interruttore di segnalazione luce abbagliante "☰☯"
2. Commutatore luce abbagliante/anabbagliante "☰☯/☯☰"
3. Interruttore indicatori di direzione "◀/▶"
4. Interruttore dell'avvisatore acustico "📣"

### Destra

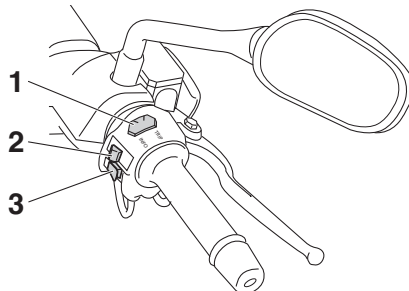

1. Tasto "TRIP/INFO"
2. Interruttore luci d'emergenza "▲"
3. Interruttore avviamento "⊕"

HAU12352

## Interruttore di segnalazione luce abbagliante "☰☯"

Premere questo interruttore per far lampeggiare il faro.

## NOTA



Quando il commutatore luce abbagliante/anabbagliante è impostato su "☰☯", l'interruttore di segnalazione luce abbagliante non ha effetto.

# Strumento e funzioni di controllo

---



## Commutatore luce abbagliante/ anabbagliante “/”

HAU12401

Posizionare questo interruttore su “” per la luce abbagliante e su “” per la luce anabbagliante.

## Interruttore indicatori di direzione “/”

HAU12461

Spostare questo interruttore verso “” per segnalare una curva a destra. Spostare questo interruttore verso “” per segnalare una curva a sinistra. Una volta rilasciato, l'interruttore ritorna in posizione centrale. Per spegnere le luci degli indicatori di direzione, premere l'interruttore dopo che è ritornato in posizione centrale.

## Interruttore dell'avvisatore acustico “”

HAU12501

Premere questo interruttore per azionare l'avvisatore acustico.

## Interruttore avviamento “”

HAU12722

Con il cavalletto laterale alzato, premere questo interruttore azionando il freno anteriore o posteriore per mettere in rotazione il motore con il dispositivo d'avviamento. Prima di accendere il motore, vedere pagina 5-2 per le istruzioni di avviamento.

La spia guasto motore si accende quando si gira la chiave su “ON” e si preme l'interruttore avviamento, ma questo non indica una disfunzione.

## Interruttore luci d'emergenza “”

HAU12735

Con la chiave di accensione su “ON” o “P<sub>1</sub>”, usare questo interruttore per accendere le luci d'emergenza (lampeggio simultaneo di tutte le luci indicatori di direzione).

Le luci d'emergenza vengono utilizzate in caso d'emergenza o per avvisare gli altri utenti della strada dell'arresto del vostro veicolo in zone di traffico pericoloso.

HCA10062

## ATTENZIONE

---

**Non utilizzare a lungo le luci d'emergenza a motore spento, per evitare di scaricare la batteria.**

---

## Interruttore tragitto/informazioni “TRIP/INFO”

HAUM3720

Questo interruttore viene utilizzato per cambiare impostazioni e display nello strumento multifunzione. Vedere pagina 3-5 per maggiori informazioni.



# Strumento e funzioni di controllo

## Leva freno anteriore

HAU12902

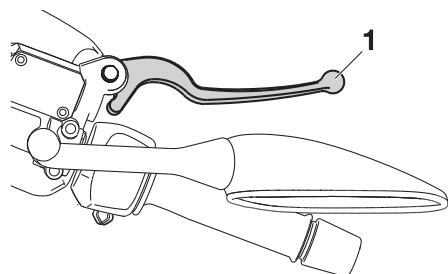

1. Leva freno anteriore

La leva freno anteriore si trova sul lato destro del manubrio. Per azionare il freno anteriore, tirare la leva verso la manopola acceleratore.

## Leva freno posteriore

HAU12952

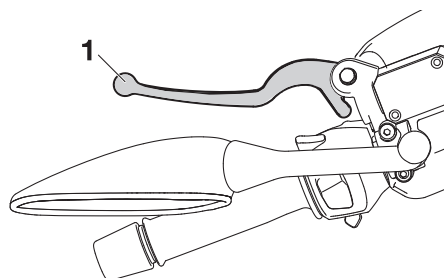

1. Leva freno posteriore

La leva freno posteriore si trova sul lato sinistro del manubrio. Per azionare il freno posteriore, tirare la leva verso la manopola.

# Strumento e funzioni di controllo

## ABS

HAU66680

L'ABS Yamaha (sistema frenante antibloccaggio) comprende un sistema elettronico di comando doppio che agisce indipendentemente sul freno anteriore e su quello posteriore.

Utilizzare i freni con ABS normalmente, come si utilizzano i freni tradizionali. All'attivazione dell'ABS, si potrebbero avvertire delle pulsazioni sulle leve del freno. In questa situazione, continuare ad azionare i freni e lasciare che l'ABS intervenga; non "pompare" sui freni perché questa azione ridurrebbe l'efficacia della frenata.

HWA16051

## **AVVERTENZA**

**Mantenere sempre una distanza di sicurezza dal veicolo che precede, adeguata alla velocità di marcia, nonostante la disponibilità dell'ABS.**

- L'ABS fornisce prestazioni ottimali sulle distanze di frenata più lunghe.
- Su determinate superfici stradali, ad esempio su terreni accidentati o in presenza di ghiaia, la distanza di frenata con l'ABS attivo può risultare maggiore rispetto alla distanza di frenata convenzionale.

L'ABS viene controllato dall'ECU che, in caso di anomalia, ripristina il tradizionale funzionamento dell'impianto frenante convenzionale.

## NOTA

- L'ABS esegue un controllo di autodiagnosi ogni volta che si riavvia il veicolo dopo aver girato la chiave su "ON" e il veicolo raggiunge una velocità di almeno 10 km/h (6 mi/h). Durante questo controllo, si può sentire un rumore di "scatto" dal lato anteriore del veicolo, e se una delle leve dei freni è tirata anche di poco, si può sentire una vibrazione sulla leva, ma questi sintomi non indicano una disfunzione.

- Questo ABS ha una modalità di prova che consente al proprietario di provare la sensazione di pulsazioni sulle leve freno quando l'ABS è attivo. Tuttavia sono necessari degli attrezzi speciali, per cui consigliamo di consultare un concessionario Yamaha.

HCA21010

## ATTENZIONE

**Prestare attenzione a non danneggiare il sensore o il rotore del sensore ruota; la mancata osservanza di tale precauzione provoca il funzionamento improprio dell'ABS.**

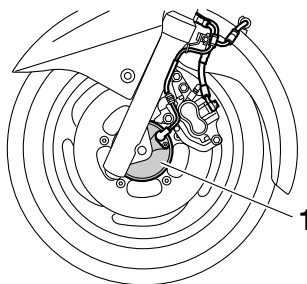

1. Mozzo ruota anteriore

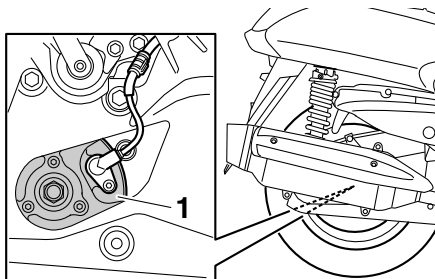

1. Mozzo ruota posteriore

## Tappo serbatoio carburante

### Per aprire il tappo serbatoio carburante

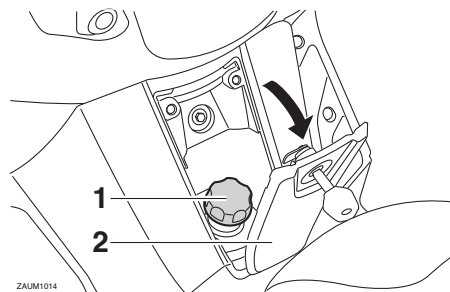

1. Tappo serbatoio carburante
2. Coperchietto tappo serbatoio carburante

1. Inserire la chiave nella serratura e girarla in senso antiorario. La serratura si apre e si può togliere il coperchio.
2. Per rimuovere il tappo serbatoio carburante, girarlo in senso antiorario ed estrarlo.

### Per chiudere il tappo serbatoio carburante

1. Posizionare il tappo serbatoio carburante sull'apertura del serbatoio e girare il tappo in senso orario.

HWA11092

## **AVVERTENZA**

**Verificare che il tappo serbatoio carburante sia chiuso correttamente dopo il rifornimento di carburante. Le perdite di carburante costituiscono un rischio d'incendio.**

2. Chiudere il coperchio, girare la chiave in senso orario nella sua posizione originaria e poi sfilarla.

## Carburante

Accertarsi che il serbatoio contenga una quantità sufficiente di benzina.

HWA10882

## **AVVERTENZA**

**La benzina ed i vapori di benzina sono estremamente infiammabili. Per evitare incendi ed esplosioni e ridurre il rischio di infortuni durante il rifornimento, osservare queste istruzioni.**

1. Prima di effettuare il rifornimento, spegnere il motore ed accertarsi che nessuno sia seduto sul veicolo. Non effettuare mai il rifornimento mentre si fuma, o ci si trova nelle vicinanze di scintille, fiamme libere, o altre fonti di accensione, come le fiamme pilota di scaldacqua e di asciugabiancheria.
2. Non riempire troppo il serbatoio carburante. Quando si effettua il rifornimento, accertarsi di inserire l'ugello della pompa nel foro riempimento serbatoio carburante. Smettere di riempire quando il carburante raggiunge il fondo del bocchettone riempimento. Considerando che il carburante si espande quando si riscalda, il calore del motore o del sole potrebbe fare traboccare il carburante dal serbatoio carburante.

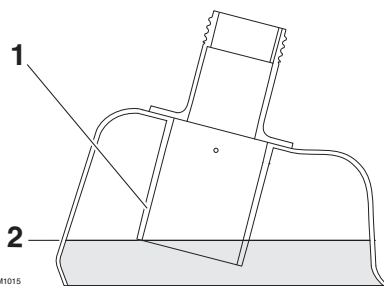

1. Tubo di rifornimento del serbatoio del carburante
2. Riferimento livello max.

# Strumento e funzioni di controllo

3. Asciugare immediatamente con uno straccio l'eventuale carburante versato. **ATTENZIONE: Pulire subito con uno straccio pulito, asciutto e soffice l'eventuale carburante versato, in quanto può deteriorare le superfici verniciate o di plastica.** [HCA10072]
4. Accertarsi di aver chiuso saldamente il tappo serbatoio carburante.

HWA15152

## **AVVERTENZA**

**La benzina è velenosa e può provocare infortuni o il decesso. Maneggiare con cautela la benzina. Non aspirare mai la benzina con la bocca. In caso di ingestione di benzina o di inspirazione di grandi quantità di vapori di benzina, o se la benzina viene a contatto degli occhi, contattare immediatamente un medico. Se si versa benzina sulla pelle, lavare con acqua e sapone. Se si versa benzina sugli abiti, cambiarli.**

HAU54602

### **Carburante consigliato:**

Benzina super senza piombo  
(gasohol (E10) accettabile)

### **Capacità serbatoio carburante:**

13.2 L (3.48 US gal, 2.90 Imp.gal)

### **Quantità di carburante di riserva (quando si accende la spia livello carburante):**

2.5 L (0.66 US gal, 0.55 Imp.gal)

HCA11401

## **ATTENZIONE**

**Usare soltanto benzina senza piombo. L'utilizzo di benzina con piombo provocherebbe danneggiamenti gravi sia alle parti interne del motore, come le valvole ed i segmenti, sia all'impianto di scarico.**

Il vostro motore Yamaha è stato progettato per l'utilizzo di benzina super senza piombo con un numero di ottano controllato di 95 o

più. Se si verifica il battito in testa, utilizzare benzina di marca diversa. L'uso di carburante senza piombo prolunga la durata delle candele e riduce i costi di manutenzione.

### **Gasohol**

Ci sono due tipi di gasohol: il gasohol contenente etanolo e quello contenente metanolo. Si può utilizzare il gasohol contenente etanolo se il contenuto di etanolo non supera il 10% (E10). La Yamaha sconsiglia il gasohol contenente metanolo in quanto può provocare danneggiamenti all'impianto di alimentazione, oppure problemi alle prestazioni del veicolo.

## Convertitori catalitici

HAU13447

Questo veicolo è dotato di convertitori catalitici nell'impianto di scarico.

HWA10863

### **AVVERTENZA**

L'impianto di scarico scotta dopo il funzionamento del mezzo. Per prevenire il rischio di incendi o scottature:

- Non parcheggiare il veicolo vicino a materiali che possono comportare rischi di incendio, come erba o altri materiali facilmente combustibili.
- Parcheggiare il veicolo in un punto in cui non ci sia pericolo che pedoni o bambini tocchino l'impianto di scarico bollente.
- Verificare che l'impianto di scarico si sia raffreddato prima di eseguire lavori di manutenzione su di esso.
- Non fare girare il motore al minimo per più di pochi minuti. Un minimo prolungato può provocare accumuli di calore.

HCA10702

### **ATTENZIONE**

Usare soltanto benzina senza piombo. L'utilizzo di benzina con piombo provocherebbe danni irreparabili al convertitore catalitico.

HAU13933

## Sella

### Per aprire la sella

1. Posizionare lo scooter sul cavalletto centrale.
2. Inserire la chiave nel blocchetto accensione e girarla in senso antiorario nella posizione di "OPEN".

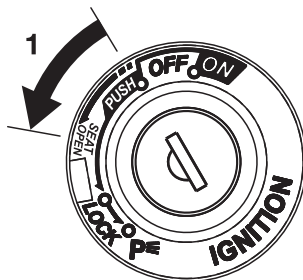

1. Aprire.

### NOTA

Non premere la chiave mentre la si gira.

3. Alzare la sella.

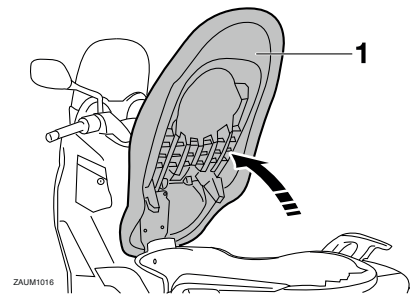

1. Posizione sella aperta

### Per chiudere la sella

1. Abbassare la sella e poi premerla verso il basso per bloccarla in posizione.
2. Togliere la chiave dal blocchetto accensione se si lascia incustodito lo scooter.

# Strumento e funzioni di controllo

HAUM3002

## NOTA

Verificare che la sella sia fissata correttamente prima di utilizzare il mezzo.

## Vani portaoggetti

### Scomparto portaoggetti anteriore A

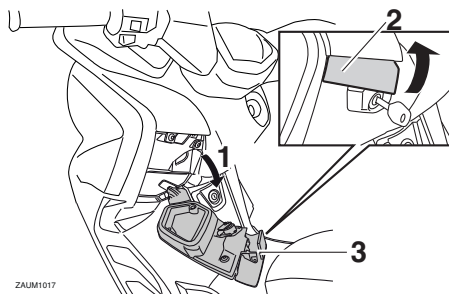

1. Aprire.
2. Leva di apertura scomparto portaoggetti
3. Coperchio

Per aprire il vano portaoggetti quando è chiuso a chiave, inserire la chiave nella serratura, girarla in senso orario e poi tirare la leva.

Per aprire il vano portaoggetti quando non è chiuso a chiave, basta tirare la leva.

Per chiudere a chiave il vano portaoggetti, spingere il coperchio nella posizione originaria, inserire la chiave nella serratura, girarla in senso antiorario e poi sfilarla.

### Scomparto portaoggetti anteriore B

Per aprire il vano portaoggetti, tirare la leva.

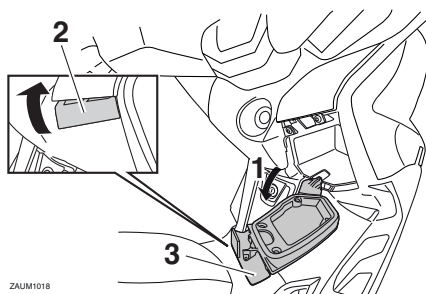

1. Aprire.
2. Leva di apertura scomparto portaoggetti
3. Coperchio

# Strumento e funzioni di controllo

Per chiudere il vano portaoggetti, spingere il coperchio nella posizione originaria.

**AVVERTENZA! Non riporre oggetti pesanti in questo scomparto.** [HWA11162]

## Vano portaoggetti posteriore

Si possono riporre due caschi nel vano portaoggetti sotto la sella. (Vedere pagina 3-18.)

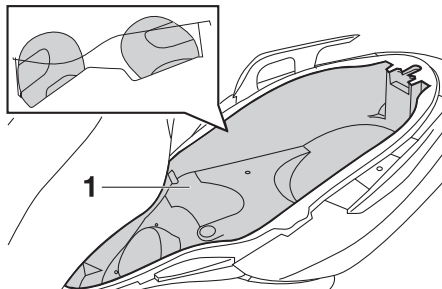

1. Vano portaoggetti posteriore

HCA10082

## ATTENZIONE

Fare attenzione ai seguenti punti quando si usa il vano portaoggetti:

- Dato che il vano portaoggetti accumula calore quando è esposto al sole e/o al calore del motore, non riporre oggetti sensibili al calore, consumabili o infiammabili al suo interno.
- Per evitare che l'umidità si propaghi nel vano portaoggetti, mettere gli oggetti bagnati in una busta di plastica prima di riporli nel vano portaoggetti.
- Dato che il vano portaoggetti può bagnarsi durante il lavaggio dello scooter, mettere in una busta di plastica gli oggetti riposti in esso.
- Non tenere oggetti di valore o fragili nel vano portaoggetti.

HWA16121

## AVVERTENZA

Non superare i seguenti limiti di carico:

- Scomparto portaoggetti anteriore  
A: 1 kg (2.2 lb)
- Scomparto portaoggetti anteriore  
B: 1 kg (2.2 lb)
- Scomparto portaoggetti posteriore:  
5 kg (11 lb)
- Carico massimo per il veicolo:  
181 kg (399 lb)

# Strumento e funzioni di controllo

## Regolazione degli assiemi ammortizzatori

HAU14893

HWA10211

### **AVVERTENZA**

Regolare sempre entrambi gli ammortizzatori sugli stessi valori, altrimenti il mezzo potrebbe risultare scarsamente maneggevole e poco stabile.

3

Ciascun assieme ammortizzatore è equipaggiato con una ghiera di regolazione precarica molla.

HCA10102

### **ATTENZIONE**

Per evitare di danneggiare il meccanismo, non tentare di girare oltre l'impostazione massima o minima.

Eeguire la regolazione precarica molla come segue:

Per aumentare la precarica molla e quindi rendere la sospensione più rigida, girare la ghiera di regolazione su ciascun assieme ammortizzatore in direzione (a). Per ridurre la precarica molla e quindi rendere la sospensione più morbida, girare la ghiera di regolazione su ciascun assieme ammortizzatore in direzione (b).

- Allineare la regolazione corretta sulla ghiera di regolazione con l'indicatore di posizione sull'ammortizzatore.
- Per eseguire questa regolazione, usare attrezzo per la regolazione della precarica molla contenuto nel kit attrezzi.

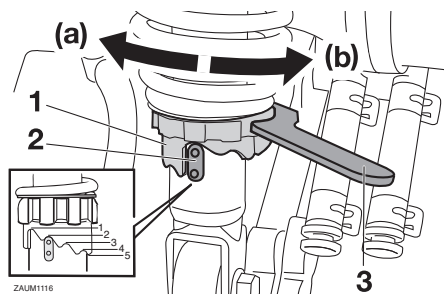

1. Indicatore di posizione
2. Ghiera di regolazione precarica molla
3. Attrezzo per la regolazione della precarica molla

### **Regolazione precarica molla:**

Minimo (morbida):

1

Standard:

2

Massimo (rigida):

5



## Cavalletto laterale

HAU15306

regolarmente e di farlo riparare da un concessionario Yamaha se non funziona correttamente.

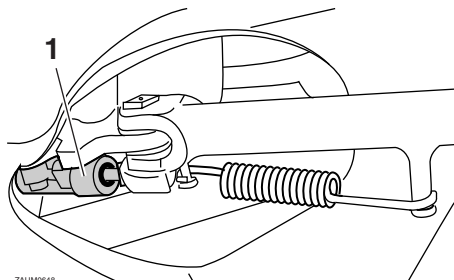

### 1. Interruttore cavalletto laterale

Il cavalletto laterale si trova sul lato sinistro del telaio. Alzare o abbassare il cavalletto laterale con il piede mentre si tiene il veicolo in posizione diritta.

### NOTA

L'interruttore incorporato nel cavalletto laterale fa parte del sistema d'interruzione del circuito di accensione. Tale sistema consente di interrompere l'accensione in determinate situazioni. (Vedere la sezione che segue per spiegazioni sul sistema d'interruzione circuito accensione.)

HWA10242

### AVVERTENZA

**Non si deve utilizzare il veicolo con il cavalletto laterale abbassato, o se risulta impossibile alzare il cavalletto laterale correttamente (oppure se non resta alzato), altrimenti il cavalletto laterale potrebbe toccare il terreno e distrarre il pilota, con conseguente possibilità di perdere il controllo del mezzo. Il sistema d'interruzione circuito accensione Yamaha è stato progettato come supporto alla responsabilità del pilota di alzare il cavalletto laterale prima di mettere in movimento il mezzo. Pertanto si prega di controllare questo sistema**

## Sistema d'interruzione circuito accensione

Il sistema d'interruzione circuito accensione (comprendente l'interruttore cavalletto laterale e gli interruttori luci stop) ha le seguenti funzioni:

- Impedire l'avviamento con il cavalletto laterale alzato, ma nessun freno attivo.
- Impedire l'avviamento con uno dei freni attivo, ma il cavalletto laterale ancora abbassato.
- Spegnerne il motore quando si abbassa il cavalletto laterale.

Controllare periodicamente il funzionamento del sistema d'interruzione circuito accensione in conformità alla seguente procedura.

# Strumento e funzioni di controllo

## AVVERTENZA

- Durante questa ispezione si deve piazzare il veicolo sul cavalletto centrale.
- Se si nota una disfunzione, fare controllare il sistema da un concessionario Yamaha prima di utilizzare il mezzo.

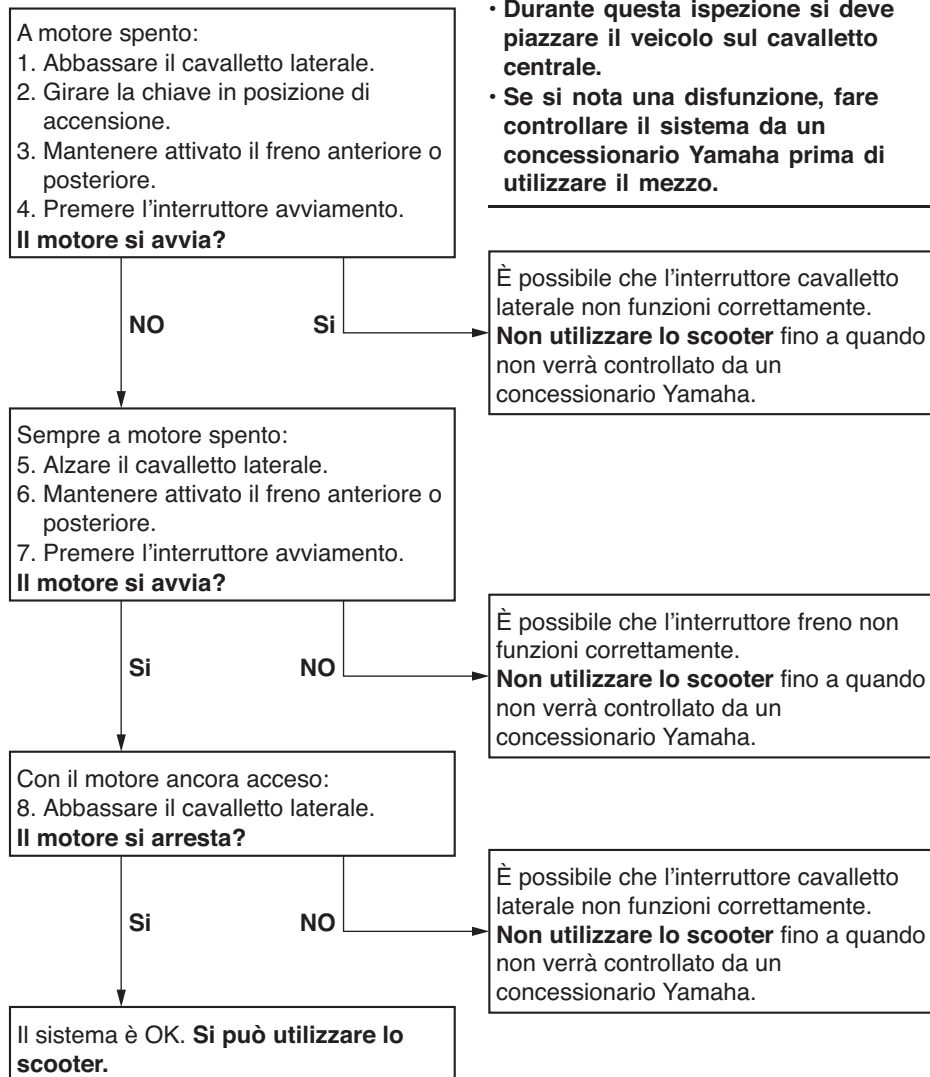

# Per la vostra sicurezza – controlli prima dell'utilizzo

HAU63440

Ispezionare il veicolo ogni volta che lo si usa per accertarsi che sia in condizione di funzionare in sicurezza. Osservare sempre le procedure e gli intervalli d'ispezione e manutenzione descritti nel libretto uso e manutenzione.

HWA11152

## **AVVERTENZA**

**La mancata esecuzione di un'ispezione o manutenzione corretta del veicolo aumenta la possibilità di incidenti o di danneggiamenti del mezzo. Non utilizzare il veicolo se si riscontrano problemi. Se non si riesce ad eliminare un problema con le procedure fornite in questo manuale, fare ispezionare il veicolo da un concessionario Yamaha.**

Prima di utilizzare questo veicolo, controllare i seguenti punti:

POSIZIONE	CONTROLLI	PAGINA
<b>Carburante</b>	<ul style="list-style-type: none"><li>• Controllare il livello del carburante nel serbatoio.</li><li>• Fare rifornimento se necessario.</li><li>• Controllare l'assenza di perdite nel circuito del carburante.</li></ul>	3-16
<b>Olio motore</b>	<ul style="list-style-type: none"><li>• Controllare il livello dell'olio nel motore.</li><li>• Se necessario, aggiungere olio del tipo consigliato fino al livello secondo specifica.</li><li>• Controllare l'assenza di perdite di olio nel veicolo.</li></ul>	6-11
<b>Olio della trasmissione finale</b>	<ul style="list-style-type: none"><li>• Controllare l'assenza di perdite di olio nel veicolo.</li></ul>	6-14
<b>Liquido refrigerante</b>	<ul style="list-style-type: none"><li>• Controllare il livello del liquido refrigerante nel serbatoio.</li><li>• Se necessario, aggiungere liquido refrigerante del tipo consigliato fino al livello secondo specifica.</li><li>• Verificare che non ci siano perdite nell'impianto di raffreddamento.</li></ul>	6-15
<b>Freno anteriore</b>	<ul style="list-style-type: none"><li>• Controllare il funzionamento.</li><li>• Se si ha una sensazione di morbidezza e cedevolezza, fare spurgare l'impianto idraulico da un concessionario Yamaha.</li><li>• Controllare l'usura pastiglie freni.</li><li>• Sostituire se necessario.</li><li>• Controllare il livello del liquido nel serbatoio.</li><li>• Se necessario, aggiungere liquido freni del tipo specificato fino al livello secondo specifica.</li><li>• Verificare che non ci siano perdite nell'impianto idraulico.</li></ul>	6-21, 6-22, 6-23

# Per la vostra sicurezza – controlli prima dell'utilizzo

POSIZIONE	CONTROLLI	PAGINA
<b>Freno posteriore</b>	<ul style="list-style-type: none"> <li>• Controllare il funzionamento.</li> <li>• Se si ha una sensazione di morbidezza e cedevolezza, fare spurgare l'impianto idraulico da un concessionario Yamaha.</li> <li>• Controllare l'usura pastiglie freni.</li> <li>• Sostituire se necessario.</li> <li>• Controllare il livello del liquido nel serbatoio.</li> <li>• Se necessario, aggiungere liquido freni del tipo specificato fino al livello secondo specifica.</li> <li>• Verificare che non ci siano perdite nell'impianto idraulico.</li> </ul>	6-21, 6-22, 6-23
<b>Manopola acceleratore</b>	<ul style="list-style-type: none"> <li>• Accertarsi che il movimento sia agevole.</li> <li>• Controllare il gioco della manopola acceleratore.</li> <li>• Se necessario, fare regolare il gioco della manopola acceleratore e lubrificare il cavo ed il corpo della manopola da un concessionario Yamaha.</li> </ul>	6-18, 6-25
<b>Ruote e pneumatici</b>	<ul style="list-style-type: none"> <li>• Controllare l'assenza di danneggiamenti.</li> <li>• Controllare la condizione dei pneumatici e la profondità del battistrada.</li> <li>• Controllare la pressione dell'aria.</li> <li>• Correggere se necessario.</li> </ul>	6-19, 6-21
<b>Leve del freno</b>	<ul style="list-style-type: none"> <li>• Accertarsi che il movimento sia agevole.</li> <li>• Lubrificare i punti di rotazione delle leve se necessario.</li> </ul>	6-25
<b>Cavalletto laterale, cavalletto centrale</b>	<ul style="list-style-type: none"> <li>• Accertarsi che il movimento sia agevole.</li> <li>• Lubrificare i punti di rotazione se necessario.</li> </ul>	6-26
<b>Fissaggi della parte ciclistica</b>	<ul style="list-style-type: none"> <li>• Accertarsi che tutti i dadi, i bulloni e le viti siano serrati correttamente.</li> <li>• Serrare se necessario.</li> </ul>	—
<b>Strumenti, luci, segnali e interruttori</b>	<ul style="list-style-type: none"> <li>• Controllare il funzionamento.</li> <li>• Correggere se necessario.</li> </ul>	—
<b>Interruttore cavalletto laterale</b>	<ul style="list-style-type: none"> <li>• Controllare il funzionamento del sistema d'interruzione circuito accensione.</li> <li>• Se il sistema non funziona correttamente, fare controllare il veicolo da un concessionario Yamaha.</li> </ul>	3-22

# Utilizzo e punti importanti relativi alla guida

---

HAU15952

HAU45311

Leggere attentamente il libretto uso e manutenzione per familiarizzare con tutti i comandi. Se non si comprende un comando o una funzione, chiedere spiegazioni al concessionario Yamaha di fiducia.

HWA10272

## **AVVERTENZA**

---

**La mancanza di pratica con i comandi può comportare la perdita del controllo, con possibilità di incidenti o infortuni.**

---

## **NOTA**

---

Questo modello è equipaggiato con un sensore dell'angolo di inclinazione per arrestare il motore in caso di ribaltamento. Per avviare il motore dopo un ribaltamento, ricordarsi di girare il blocchetto accensione su "OFF" e poi su "ON". Se non lo si fa, si impedisce al motore di avviarsi nonostante il motore inizi a girare quando si preme l'interruttore avviamento.

---

# Utilizzo e punti importanti relativi alla guida

## Avviare il motore

HAUM3850

HCA10251

### ATTENZIONE

Vedere pagina 5-5 per le istruzioni di roddaggio del motore prima di utilizzare il mezzo per la prima volta.

Affinché il sistema d'interruzione circuito accensione dia il consenso all'avviamento, il cavalletto laterale deve essere alzato.

Vedere pagina 3-23 per maggiori informazioni.

1. Girare la chiave su "ON".

La spia, la spia di segnalazione e gli indicatori elencati di seguito dovrebbero accendersi per pochi secondi e poi spegnersi.

- Spia guasto motore
- Spia immobilizer
- Indicatore di sostituzione cinghia trapezoidale
- Indicatore cambio olio
- Spia livello carburante

HCA11834

### ATTENZIONE

Se una spia di avvertimento o di segnalazione non si accende all'inizio girando la chiave su "ON", o se una spia di avvertimento o di segnalazione resta accesa, vedere pagina 3-3 per il controllo del circuito della spia di avvertimento o di segnalazione corrispondente.

La spia ABS deve accendersi quando si porta il blocchetto di accensione in posizione "ON" per poi spegnersi quando si raggiunge una velocità di almeno 10 km/h (6 mi/h).

HCA17682

### ATTENZIONE

Se la spia ABS non si accende e spegne come descritto sopra, vedere pagina 3-3 per il controllo del circuito della spia.

2. Chiudere completamente l'acceleratore.
3. Accendere il motore premendo l'interruttore avviamento e azionando il freno anteriore o posteriore.

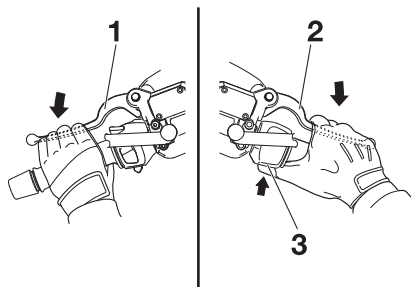

1. Leva freno posteriore
2. Leva freno anteriore
3. Interruttore avviamento

Se il motore non si avvia, rilasciare l'interruttore avviamento, attendere alcuni secondi, quindi riprovare. Ogni tentativo di accensione deve essere il più breve possibile per preservare la batteria. Non tentare di far girare il motore per più di 10 secondi per ogni tentativo.

HCA11043

### ATTENZIONE

Per allungare al massimo la vita del motore, non accelerare bruscamente quando il motore è freddo!

# Utilizzo e punti importanti relativi alla guida

HAU45093

HAU16782

## Avvio del mezzo

1. Stringendo la leva freno posteriore con la sinistra e tenendo la maniglia con la destra, far scendere lo scooter dal cavalletto centrale.

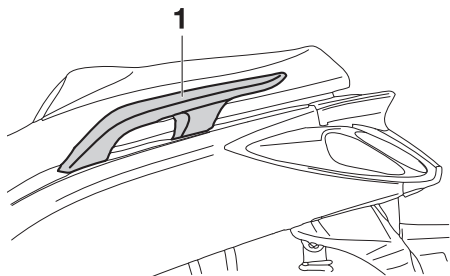

1. Maniglia

## Accelerazione e decelerazione

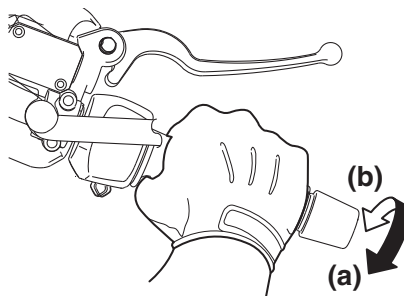

La regolazione della velocità avviene aprendo e chiudendo la manopola acceleratore. Per aumentare la velocità, girare la manopola acceleratore in direzione (a). Per ridurre la velocità, girare la manopola acceleratore in direzione (b).

2. Sedere a cavalcioni della sella e poi regolare gli specchietti retrovisori.
3. Accendere gli indicatori di direzione.
4. Controllare il traffico in arrivo e poi girare lentamente la manopola acceleratore (a destra) per mettere in movimento il mezzo.
5. Spegnerne gli indicatori di direzione.

5



# Utilizzo e punti importanti relativi alla guida

## Frenatura

HAU16794

HWA10301

### AVVERTENZA

- Evitare frenate brusche o improvvise (specialmente quando ci si inclina su di un lato), altrimenti lo scooter potrebbe slittare o ribaltarsi.
- Quando sono bagnati, i passaggi a livello, le rotaie dei tram, le lamiere metalliche in prossimità di cantieri di costruzioni stradali ed i coperchi dei tombini diventano estremamente sdruciolevoli. Pertanto, rallentare quando ci si avvicina a queste zone ed attraversarle con cautela.
- Ricordarsi che frenare su strade bagnate è molto più difficile.
- Guidare lentamente in discesa, in quanto frenare in discesa può essere molto difficile.

1. Chiudere completamente l'acceleratore.
2. Azionare contemporaneamente il freno anteriore e quello posteriore aumentando gradualmente la pressione.

### Anteriore

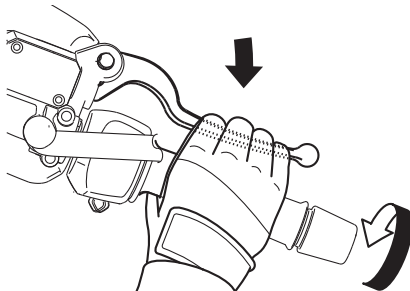

### Posteriore

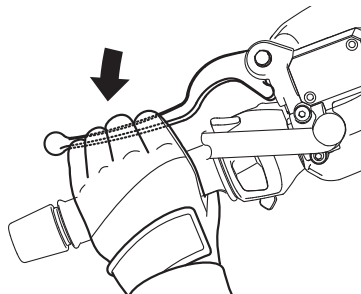

# Utilizzo e punti importanti relativi alla guida

---

HAU16821

## Consigli per ridurre il consumo del carburante

Il consumo di carburante dipende in gran parte dallo stile di guida. I seguenti consigli possono aiutare a ridurre il consumo di carburante:

- Evitare regimi di rotazione elevati del motore durante l'accelerazione.
- Evitare regimi di rotazione elevati quando non c'è carico sul motore.
- Spegnerne il motore invece di lasciarlo al minimo per lunghi periodi di tempo (per es. negli ingorghi di traffico, ai semafori o ai passaggi a livello).

HAU16831

## Rodaggio

Non c'è un periodo più importante nella vita del motore di quello tra 0 e 1000 km (600 mi). Per questo motivo, leggere attentamente quanto segue.

Dato che il motore è nuovo, non sottoporlo a sforzi eccessivi per i primi 1000 km (600 mi). Le varie parti del motore si usano e si adattano reciprocamente creando i giochi di funzionamento corretti. Durante questo periodo si deve evitare di guidare a lungo a tutto gas o qualsiasi altra condizione che possa provocare il surriscaldamento del motore.

HAUS1841

### 0–500 km (0–300 mi)

Evitare il funzionamento prolungato superiore a 5000 giri/min.

### 500–1000 km (300–600 mi)

Evitare il funzionamento prolungato superiore a 7500 giri/min. **ATTENZIONE: Dopo 1000 km (600 mi) di funzionamento, ricordarsi di sostituire l'olio motore, l'olio della trasmissione finale e l'elemento filtro olio.** [HCA12932]

### 1000 km (600 mi) e più

Ora si può utilizzare normalmente il veicolo.

HCA10311

## ATTENZIONE

---

- **Mantenere il regime di rotazione del motore al di fuori della zona rossa del contagiri.**
  - **In caso di disfunzioni del motore durante il periodo di rodaggio, fare controllare immediatamente il mezzo da un concessionario Yamaha.**
-

HAU17214

## Parcheggio

Quando si parcheggia, spegnere il motore e togliere la chiave dal blocchetto accensione.

HWA10312



### **AVVERTENZA**

---

- Poiché il motore e l'impianto di scarico possono divenire molto caldi, parcheggiare in luoghi dove i pedoni o i bambini non possano facilmente toccarli e scottarsi.
  - Non parcheggiare su pendenze o su terreno soffice, altrimenti il veicolo potrebbe ribaltarsi, aumentando il rischio di perdite di carburante e incendi.
  - Non parcheggiare accanto all'erba o altri materiali infiammabili che potrebbero prendere fuoco.
-

# Manutenzione e regolazione periodiche

HAUS1824

Le ispezioni, le regolazioni e le lubrificazioni periodiche conserveranno il veicolo nelle migliori condizioni possibili di sicurezza e di efficienza. La sicurezza è un obbligo del proprietario/utilizzatore del veicolo. I punti più importanti relativi ai controlli, alle regolazioni ed alla lubrificazione del veicolo sono illustrati nelle pagine seguenti.

Gli intervalli indicati nella tabella di manutenzione periodica vanno considerati solo come una guida generale in condizioni di marcia normali. Tuttavia, potrebbe essere necessario ridurre gli intervalli di manutenzione in funzione delle condizioni climatiche, del terreno, della posizione geografica e dell'impiego individuale.

HWA10322

## AVVERTENZA

La mancanza di una manutenzione corretta del veicolo o l'esecuzione errata di procedure di manutenzione può aumentare il rischio di infortuni o decessi durante l'assistenza o l'uso del veicolo. Se non si ha confidenza con la manutenzione del veicolo, farla eseguire da un concessionario Yamaha.

HWA15123

## AVVERTENZA

Spegnere il motore quando si esegue la manutenzione, a meno che non sia specificato diversamente.

- Il motore in funzione ha parti in movimento in cui si possono impigliare parti del corpo o abiti, e parti elettriche che possono provocare scosse o incendi.
- Effettuare operazioni di assistenza al veicolo con il motore in funzione può provocare infortuni agli occhi, scottature, incendi, o avvelenamenti da monossido di carbonio - con

possibilità di decesso. Vedere pagina 1-2 per maggiori informazioni sul monossido di carbonio.

HWA10331

## AVVERTENZA

Questo scooter è progettato esclusivamente per l'utilizzo su fondi stradali pavimentati. Se lo scooter viene impiegato su percorsi molto polverosi, fangosi o bagnati, si deve pulire o sostituire più spesso l'elemento del filtro dell'aria, altrimenti potrebbe verificarsi una rapida usura del motore. Consultare un concessionario Yamaha per gli intervalli di manutenzione corretti.

HWA15461

## AVVERTENZA

I dischi, le pinze, i tamburi e i rivestimenti delle pastiglie dei freni raggiungono temperature molto elevate durante l'uso. Lasciare raffreddare i componenti dei freni prima di toccarli per evitare possibili ustioni.

Il controllo delle emissioni contribuisce non solo a garantire un'aria più pulita, ma è fondamentale per assicurare un buon funzionamento del motore e il massimo delle prestazioni. Nelle seguenti tabelle di manutenzione periodica, gli interventi relativi al controllo delle emissioni vengono raggruppati separatamente. Tali interventi richiedono dati, conoscenze tecniche e attrezzature speciali. La manutenzione, la sostituzione e la riparazione dei sistemi e dei dispositivi di controllo delle emissioni possono essere eseguite da qualsiasi officina o addetto alle riparazioni purché qualificati (se applicabile). I concessionari Yamaha dispongono dell'esperienza e delle attrezzature necessarie ad eseguire tali interventi specifici.

## Kit attrezzi

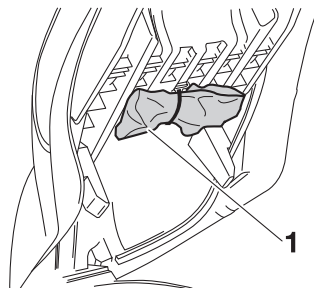

1. Kit di attrezzi in dotazione

Il kit attrezzi si trova sotto la sella. (Vedere pagina 3-18.)

Le informazioni per l'assistenza contenute in questo libretto e il kit attrezzi in dotazione hanno lo scopo di aiutarvi nell'esecuzione della manutenzione preventiva e di piccole riparazioni. È tuttavia possibile che, per eseguire correttamente determinati lavori di manutenzione, siano necessari degli attrezzi supplementari, come una chiave dinamometrica.

### NOTA

Se non si è in possesso degli attrezzi o dell'esperienza necessari per un determinato lavoro, farlo eseguire dal concessionario Yamaha di fiducia.

# Manutenzione e regolazione periodiche

HAU71020

## NOTA

- I controlli annuali vanno eseguiti ogni anno, a meno che in precedenza, non si sia raggiunta la scadenza di un intervallo chilometrico (o per il Regno Unito, la scadenza di un intervallo basato sulle miglia).
- Da 30000 km (17500 mi), ripetere gli intervalli di manutenzione iniziando da 6000 km (3500 mi).
- Affidare l'assistenza delle posizioni evidenziate da un asterisco ad un concessionario Yamaha, in quanto richiedono utensili speciali, dati ed abilità tecnica.

HAU71060

## Tabella di manutenzione periodica per il sistema di controllo emissioni

N.	POSIZIONE	INTERVENTO DI CONTROLLO O MANUTENZIONE	LETTURA DEL TOTALIZZATORE CONTACHILOMETRI					CONTROLLO ANNUALE
			X 1000 km					
			1	6	12	18	24	
			X 1000 mi					
			0.6	3.5	7	10.5	14	
1	* Circuito del carburante	<ul style="list-style-type: none"> <li>• Verificare che i tubi benzina non siano fessurati o danneggiati.</li> <li>• Sostituire se necessario.</li> </ul>		√	√	√	√	√
2	* Candela	<ul style="list-style-type: none"> <li>• Controllare lo stato.</li> <li>• Regolare la distanza e pulire.</li> </ul>		√		√		
		<ul style="list-style-type: none"> <li>• Sostituire.</li> </ul>			√		√	
3	* Gioco valvole	<ul style="list-style-type: none"> <li>• Controllare e regolare.</li> </ul>		√	√	√	√	
4	* Iniezione carburante	<ul style="list-style-type: none"> <li>• Controllare il regime del minimo.</li> </ul>	√	√	√	√	√	√
5	* Impianto di scarico	<ul style="list-style-type: none"> <li>• Verificare l'assenza di perdite.</li> <li>• Serrare se necessario.</li> <li>• Sostituire la guarnizione se necessario.</li> </ul>	√	√	√	√	√	

# Manutenzione e regolazione periodiche

HAU71361

## Tabella manutenzione generale e lubrificazione

N.	POSIZIONE	INTERVENTO DI CONTROLLO O MANUTENZIONE	LETTURA DEL TOTALIZZATORE CONTACHILOMETRI					CONTROLLO ANNUALE		
			X 1000 km							
			1	6	12	18	24			
X 1000 mi					0.6	3.5	7	10.5	14	
1	* Controllo diagnostico del sistema	<ul style="list-style-type: none"> <li>Eseguire l'ispezione dinamica con lo strumento diagnostico Yamaha.</li> <li>Controllare i codici di errore.</li> </ul>	√	√	√	√	√	√		
2	* Elemento filtrante	<ul style="list-style-type: none"> <li>Sostituire.</li> </ul>			√		√			
3	Tubetto ispezione cassa filtro	<ul style="list-style-type: none"> <li>Pulire.</li> </ul>	√	√	√	√	√			
4	* Elemento filtrante carter cinghia trapezoidale	<ul style="list-style-type: none"> <li>Pulire.</li> <li>Sostituire se necessario.</li> </ul>		√	√	√	√	√		√
5	* Freno anteriore	<ul style="list-style-type: none"> <li>Controllare il funzionamento, il livello del liquido e l'assenza di perdite.</li> <li>Se necessario, sostituire le pastiglie freno.</li> </ul>	√	√	√	√	√	√		√
6	* Freno posteriore	<ul style="list-style-type: none"> <li>Controllare il funzionamento, il livello del liquido e l'assenza di perdite.</li> <li>Se necessario, sostituire le pastiglie freno.</li> </ul>	√	√	√	√	√	√		√
7	* Tubi freni	<ul style="list-style-type: none"> <li>Controllare se vi sono fessurazioni o danneggiamenti.</li> </ul>		√	√	√	√	√		√
		<ul style="list-style-type: none"> <li>Sostituire.</li> </ul>	Ogni 4 anni							
8	* Liquido freni	<ul style="list-style-type: none"> <li>Cambiare.</li> </ul>	Ogni 2 anni							
9	* Ruote	<ul style="list-style-type: none"> <li>Controllare il disassamento e danneggiamenti.</li> <li>Sostituire se necessario.</li> </ul>		√	√	√	√			
10	* Pneumatici	<ul style="list-style-type: none"> <li>Controllare la profondità battistrada e danneggiamenti.</li> <li>Sostituire se necessario.</li> <li>Controllare la pressione dell'aria.</li> <li>Correggere se necessario.</li> </ul>		√	√	√	√	√		√
11	* Cuscinetti ruote	<ul style="list-style-type: none"> <li>Controllare che il cuscinetto non sia allentato o danneggiato.</li> </ul>		√	√	√	√			

# Manutenzione e regolazione periodiche

N.	POSIZIONE	INTERVENTO DI CONTROLLO O MANUTENZIONE	LETTURA DEL TOTALIZZATORE CONTACHILOMETRI					CONTROLLO ANNUALE
			X 1000 km					
			1	6	12	18	24	
X 1000 mi			0.6	3.5	7	10.5	14	
12	* Cuscinetti dello sterzo	• Controllare che i gruppi dei cuscinetti non siano allentati.	√	√	√	√		
		• Riempire moderatamente con grasso a base di sapone di litio.					√	
13	* Fissaggi della parte ciclistica	• Accertarsi che tutti i dadi, i bulloni e le viti siano serrati correttamente.		√	√	√	√	√
14	Perno di rotazione leva freno anteriore	• Lubrificare con grasso al silicone.		√	√	√	√	√
15	Perno di rotazione leva freno posteriore	• Lubrificare con grasso al silicone.		√	√	√	√	√
16	Cavalletto laterale, cavalletto centrale	• Controllare il funzionamento. • Lubrificare con grasso a base di sapone di litio.		√	√	√	√	√
17	* Interruttore cavalletto laterale	• Controllare il funzionamento e, se necessario, sostituire.	√	√	√	√	√	√
18	* Forcella	• Controllare il funzionamento e l'assenza di perdite di olio. • Sostituire se necessario.		√	√	√	√	
19	* Assiemi ammortizzatori	• Controllare il funzionamento e l'assenza di perdite di olio. • Sostituire se necessario.		√	√	√	√	
20	Olio motore	• Cambiare (scaldare il motore prima del drenaggio).	Al primo intervallo e quando la spia cambio olio lampeggia o si accende					
		• Controllare il livello dell'olio e l'assenza di perdite di olio nel veicolo.	Ogni 3000 km (1800 mi)					
21	Elemento filtro olio	• Sostituire.	√		√		√	
22	* Olio trasmissione finale	• Controllare l'assenza di perdite di olio nel veicolo.	√	√	√	√	√	
		• Cambiare.	√		√		√	



# Manutenzione e regolazione periodiche

N.	POSIZIONE	INTERVENTO DI CONTROLLO O MANUTENZIONE	LETTURA DEL TOTALIZZATORE CONTACHILOMETRI					CONTROLLO ANNUALE		
			X 1000 km							
			1	6	12	18	24			
X 1000 mi					0.6	3.5	7	10.5	14	
23	* Sistema di raffreddamento	• Controllare il livello del liquido refrigerante e l'assenza di perdite di olio nel veicolo.		√	√	√	√	√		
		• Cambiare.	Ogni 3 anni							
24	* Cinghia trapezoidale	• Sostituire.	Quando l'indicatore di sostituzione cinghia trapezoidale lampeggia [ogni 18000 km (10500 mi)]							
25	* Interruttori del freno anteriore e del freno posteriore	• Controllare il funzionamento.	√	√	√	√	√	√		
26	* Parti in movimento e cavi	• Lubrificare.		√	√	√	√	√		
27	* Corpo manopola acceleratore e cavo	• Controllare il funzionamento e il gioco. • Se necessario, regolare il gioco del cavo dell'acceleratore. • Lubrificare il corpo manopola acceleratore e il cavo.		√	√	√	√	√		
28	* Luci, segnali e interruttori	• Controllare il funzionamento. • Regolare il fascio luce.	√	√	√	√	√	√		

HAUJ2780

## NOTA

- Filtro aria motore e filtri aria cinghia trapezoidale
  - Il filtro aria motore di questo modello è dotato di una cartuccia monouso di carta con rivestimento d'olio, che non va pulita con aria compressa per evitare di danneggiarla.
  - Si deve sostituire l'elemento del filtro aria motore ed eseguire l'assistenza degli elementi dei filtri aria cinghia trapezoidale più frequentemente se si utilizza il mezzo in zone molto umide o polverose.
- Manutenzione del freno idraulico
  - Dopo il disassemblaggio delle pompe freni e delle pinze, cambiare sempre il liquido. Controllare regolarmente i livelli del liquido freni e riempire i serbatoi secondo necessità.
  - Ogni due anni sostituire i componenti interni delle pompe freni e delle pinze, e cambiare il liquido freni.

# Manutenzione e regolazione periodiche

---

- Sostituire i tubi freni ogni quattro anni e se sono fessurati o danneggiati.
-

# Manutenzione e regolazione periodiche

## Rimozione ed installazione dei pannelli

HAU18773

I pannelli illustrati vanno tolti per eseguire alcuni dei lavori di manutenzione descritti in questo capitolo. Fare riferimento a questa sezione tutte le volte che si deve togliere ed installare un pannello.

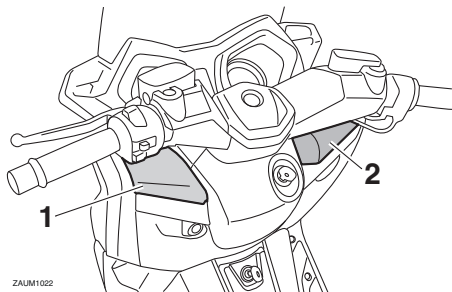

ZALUM1022

1. Pannello A
2. Pannello B

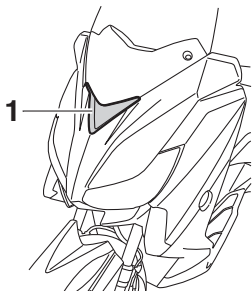

ZALUM1021

1. Pannello C

HAUM3340

### Pannello A

#### Per rimuovere il pannello

1. Aprire lo scomparto portaoggetti anteriore A. (Vedere pagina 3-19.)
2. Togliere la vite e poi rimuovere il pannello.

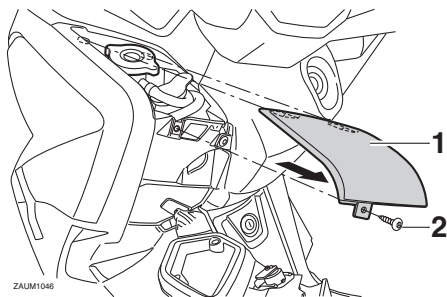

ZALUM1046

1. Pannello A
2. Vite

#### Per installare il pannello

Posizionare il pannello nella sua posizione originaria e poi installare la vite.

### Pannello B

#### Per rimuovere il pannello

1. Aprire lo scomparto portaoggetti anteriore B. (Vedere pagina 3-19.)
2. Togliere la vite e poi rimuovere il pannello.

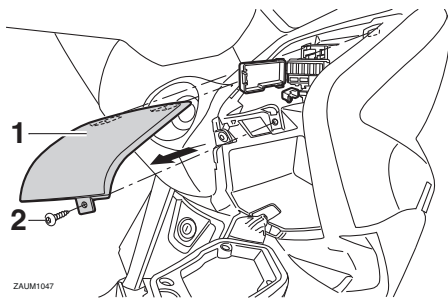

ZALUM1047

1. Pannello B
2. Vite

#### Per installare il pannello

Posizionare il pannello nella sua posizione originaria e poi installare la vite.

# Manutenzione e regolazione periodiche

## Pannello C

### Per rimuovere il pannello

1. Rimuovere il fissaggio rapido ed estrarre la carenatura inferiore come illustrato nella figura.

### NOTA

Per togliere il fissaggio rapido, premere il perno centrale con un cacciavite e poi estrarre il fissaggio.

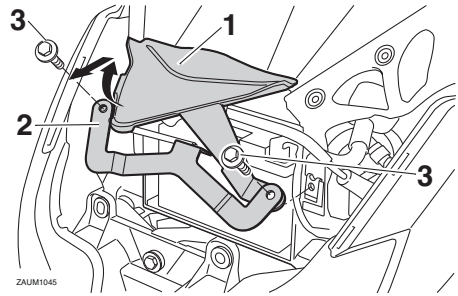

1. Pannello C
2. Staffa
3. Bullone

### Per installare il pannello

1. Posizionare il gruppo supporto batteria e pannello nella sua posizione originaria e poi installare i bulloni.
2. Posizionare la carenatura nella posizione originale, quindi installare le viti.
3. Posizionare la carenatura inferiore nella sua posizione originaria, e installare il fissaggio rapido.

### NOTA

Per installare il fissaggio rapido, spingere fuori il perno centrale in modo che sporga dalla testa del fissaggio, inserire il fissaggio nella carenatura inferiore e poi premere il perno sporgente fino a quando non è a filo con la testa del fissaggio.

6



1. Carenatura
2. Fissaggio rapido (dopo la rimozione)

2. Togliere le viti dalla carenatura, e poi estrarla.

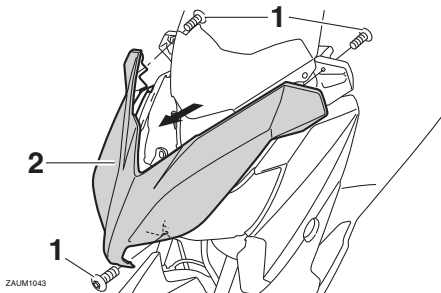

1. Vite
2. Carenatura

3. Togliere i bulloni supporto batteria, e poi estrarla.
4. Togliere il gruppo supporto batteria e pannello estraendolo.

# Manutenzione e regolazione periodiche

HAUM3360

## Controllo della candela

La candela è un componente importante del motore ed è facile da controllare. Poiché il calore ed i depositi provocano una lenta erosione della candela, bisogna rimuoverla e controllarla in conformità alla tabella della manutenzione periodica e lubrificazione. Inoltre, lo stato della candela può rivelare le condizioni del motore.

### Per togliere la candela

1. Posizionare il veicolo sul cavalletto centrale
2. Aprire la sella. (Vedere pagina 3-18.)
3. Togliere il vano portaoggetti posteriore togliendo i bulloni.

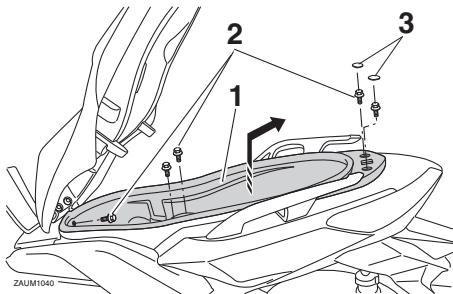

1. Vano portaoggetti
2. Bullone
3. Tappo di gomma

4. Togliere il cappuccio candela.

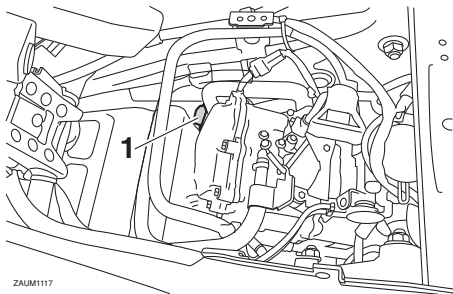

1. Cappuccio candela

5. Togliere la candela come illustrato nella figura, utilizzando la chiave candela contenuta nel kit attrezzi.

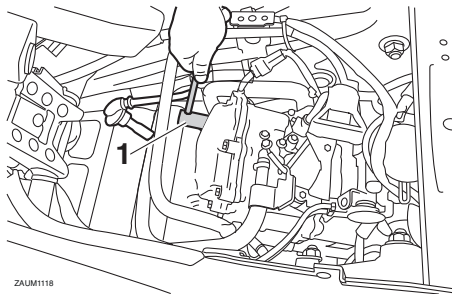

1. Chiave per candele

### Per controllare la candela

1. Controllare che l'isolatore di porcellana intorno all'elettrodo centrale della candela sia di colore marroncino chiaro (il colore ideale se il veicolo viene usato normalmente).

### NOTA

Se il colore della candela è nettamente diverso, il motore potrebbe funzionare in maniera anomala. Non tentare di diagnosticare problemi di questo genere. Chiedere invece ad un concessionario Yamaha di controllare il veicolo.

2. Verificare che la candela non presenti usura degli elettrodi e eccessivi depositi carboniosi o di altro genere, e sostituirla se necessario.

**Candela secondo specifica:**  
NGK/CR9E

3. Misurare la distanza tra gli elettrodi con uno spessore e, se necessario, regolare la distanza secondo la specifica.

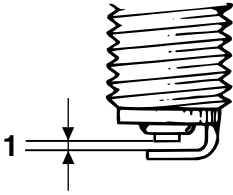

1. Distanza tra gli elettrodi

**Distanza tra gli elettrodi:**  
0.7–0.8 mm (0.028–0.031 in)

## Per installare la candela

1. Pulire la superficie della guarnizione della candela e la sua superficie di accoppiamento ed eliminare ogni traccia di sporco dalla filettatura della candela.
2. Installare la candela con la chiave candela e poi stringerla alla coppia di serraggio secondo specifica.

**Coppia di serraggio:**  
Candela:  
12.5 N·m (1.25 kgf·m, 9.04 lb·ft)

## NOTA

In mancanza di una chiave dinamometrica per installare la candela, per ottenere una coppia di serraggio corretta aggiungere 1/4–1/2 giro al serraggio manuale. Tuttavia provvedere al serraggio secondo specifica della candela al più presto possibile.

3. Installare il cappuccio candela.
4. Posizionare il vano portaoggetti posteriore nella sua posizione originaria e poi installare i bulloni.
5. Chiudere la sella.

## Olio motore

Controllare sempre il livello olio motore prima di ogni utilizzo. Oltre a questo, si deve cambiare l'olio agli intervalli specificati nella tabella della manutenzione periodica e lubrificazione e quando si accende la spia di segnalazione assistenza.

### Per controllare il livello olio motore

1. Posizionare lo scooter sul cavalletto centrale. Basta una lieve inclinazione laterale per provocare errori nel controllo.
2. Accendere il motore, lasciarlo scaldare per diversi minuti, quindi spegnerlo.
3. Attendere alcuni minuti per dare tempo all'olio di depositarsi, rimuovere il tappo riempimento olio, pulire l'astina livello con un panno, inserirla nel foro riempimento olio (senza avvitarla), quindi estrarla per controllare il livello dell'olio.

## NOTA

Il livello olio motore deve trovarsi tra i riferimenti di livello minimo e massimo.

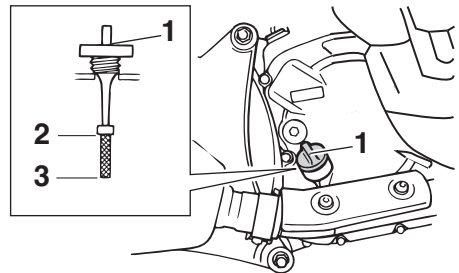

ZALUM0685

1. Tappo bocchettone riempimento olio motore
2. Riferimento livello max.
3. Riferimento di livello min.
4. Se l'olio motore è al di sotto al riferimento di livello minimo, rabboccare con il tipo di olio consigliato per raggiungere il livello appropriato.

# Manutenzione e regolazione periodiche

5. Inserire l'astina livello nel foro riempimento olio, quindi serrare il tappo riempimento olio.

## Per cambiare l'olio motore (con o senza sostituzione dell'elemento filtro olio)

1. Accendere il motore, lasciarlo scaldare per diversi minuti, quindi spegnerlo.
2. Posizionare una coppa dell'olio sotto il motore per raccogliere l'olio esausto.
3. Rimuovere il tappo bocchettone riempimento olio motore e il bullone drenaggio olio per scaricare l'olio dal carter.

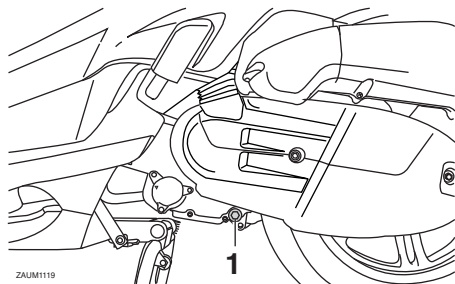

1. Bullone drenaggio olio

4. Verificare che la rondella del bullone di drenaggio non sia danneggiata e sostituirla se necessario.

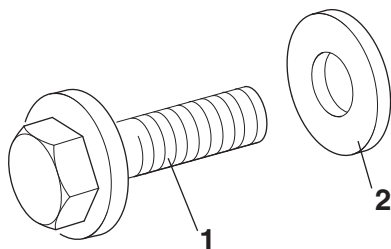

1. Bullone drenaggio olio
2. Rondella

### NOTA

Saltare i passi 5-9 se non si sostituisce l'elemento filtro olio.

5. Rimuovere il coperchio elemento filtro olio togliendo i bulloni.

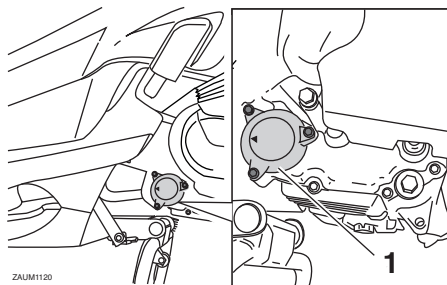

1. Coperchio elemento filtro olio

6. Rimuovere l'elemento filtro olio e l'O-ring.

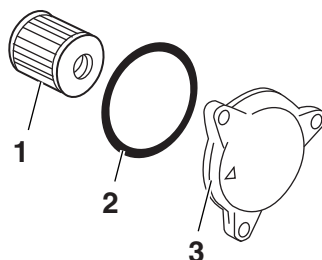

1. Elemento filtro olio
2. O-ring
3. Coperchio elemento filtro olio

7. Verificare che l'O-ring non sia danneggiato e sostituirlo, se necessario.
8. Installare un nuovo elemento filtro olio e l'O-ring.
9. Installare il coperchio elemento filtro olio installando i bulloni, quindi serrandoli alla coppia specificata.

### Coppia di serraggio:

Bullone coperchio filtro olio:  
10 N·m (1.0 kgf·m, 7.2 lb·ft)

### NOTA

Verificare che l'O-ring sia assestato correttamente.

# Manutenzione e regolazione periodiche

---

10. Installare la rondella e il bullone drenaggio olio, quindi serrare il bullone di drenaggio alla coppia specificata.

## **Coppia di serraggio:**

Bullone di drenaggio olio motore:  
20 N·m (2.0 kgf·m, 14 lb·ft)

## **NOTA**

---

Verificare che la rondella sia assestata correttamente.

11. Rabboccare con la quantità specificata dell'olio motore consigliato, quindi installare e serrare il tappo riempimento olio.

## **Olio motore consigliato:**

Vedere pagina 8-1.

## **Quantità di cambio olio:**

Senza sostituzione dell'elemento del filtro dell'olio:

1.40 L (1.48 US qt, 1.23 Imp.qt)

Con sostituzione dell'elemento del filtro dell'olio:

1.50 L (1.59 US qt, 1.32 Imp.qt)

## **NOTA**

---

Ricordarsi di pulire con uno straccio l'olio eventualmente versato sulle parti dopo che il motore e l'impianto di scarico si sono raffreddati.

HCA11671

## **ATTENZIONE**

---

- **Non utilizzare oli con specifica diesel "CD" o oli di qualità superiore a quella specificata. Inoltre non usare oli con etichetta "ENERGY CONSERVING II" (CONSERVANTE ENERGIA II) o superiore.**
  - **Accertarsi che non penetrino corpi estranei nel carter.**
- 

12. Accendere il motore e lasciarlo girare al minimo per diversi minuti mentre verificando che non ci siano perdite di olio. In caso di perdite di olio, spegnere immediatamente il motore e cercarne le cause.

13. Spegnerne il motore, controllare il livello dell'olio e correggerlo, se necessario.

14. Azzerare l'indicatore cambio olio. (Vedere pagina 3-8.)



HAU20067

## Olio trasmissione finale

Prima di ogni utilizzo, controllare sempre che la scatola trasmissione finale non presenti perdite di olio. Se si riscontrano perdite, fare controllare e riparare lo scooter da un concessionario Yamaha. Oltre a questo, si deve cambiare come segue l'olio trasmissione finale agli intervalli specificati nella tabella della manutenzione periodica e lubrificazione.

1. Accendere il motore, riscaldare l'olio trasmissione finale guidando lo scooter per diversi minuti e poi spegnerlo.
2. Posizionare lo scooter sul cavalletto centrale.
3. Posizionare una coppa dell'olio sotto la scatola trasmissione finale per raccogliere l'olio esausto.
4. Togliere il tappo del bocchettone di riempimento olio trasmissione finale e il rispettivo O-ring dalla scatola trasmissione finale.

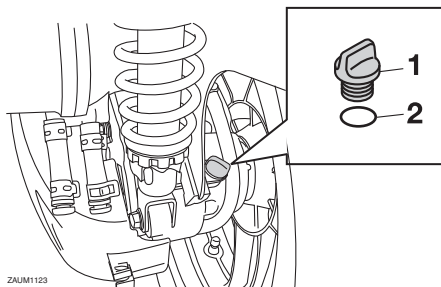

1. Tappo del bocchettone riempimento olio trasmissione finale
2. O-ring

5. Togliere il bullone di drenaggio olio trasmissione finale e la rispettiva guarnizione per scaricare l'olio dalla scatola trasmissione finale.

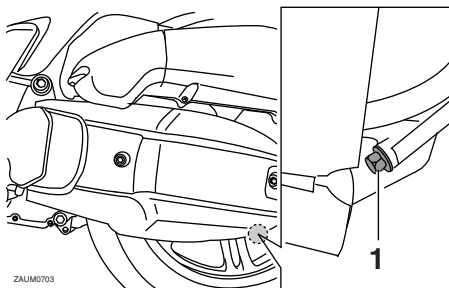

1. Bullone di drenaggio olio trasmissione finale

6. Installare il bullone di drenaggio olio trasmissione finale e la guarnizione nuova, quindi stringere il bullone alla coppia di serraggio secondo specifica.

### Coppia di serraggio:

Bullone di drenaggio olio trasmissione finale:  
20 N·m (2.0 kgf·m, 14 lb·ft)

7. Rabboccare con la quantità secondo specifica dell'olio trasmissione finale consigliato. **AVVERTENZA! Accertarsi che non penetrino corpi estranei nella scatola trasmissione finale. Accertarsi che non arrivi olio sul pneumatico o sulla ruota.** [HWA11312]

### Olio trasmissione finale consigliato:

Vedere pagina 8-1.

### Quantità di olio:

0.21 L (0.22 US qt, 0.18 Imp.qt)

8. Installare il tappo bocchettone di riempimento olio trasmissione finale e l'O-ring nuovo, quindi stringere il tappo riempimento olio.
9. Controllare che la scatola trasmissione finale non presenti perdite d'olio. In caso di perdite di olio, cercarne le cause.

# Manutenzione e regolazione periodiche

HAU20071

## Liquido refrigerante

Prima di utilizzare il mezzo, controllare sempre il livello del liquido refrigerante. Inoltre si deve cambiare il liquido refrigerante agli intervalli specificati nella tabella della manutenzione periodica e lubrificazione.

HAUM3045

### Per controllare il livello del liquido refrigerante

1. Posizionare il veicolo su una superficie piana e mantenerlo diritto.
2. Aprire lo scomparto portaoggetti anteriore A. (Vedere pagina 3-19.)

### NOTA

- Si deve controllare il livello del liquido refrigerante con il motore freddo, in quanto il livello varia a seconda della temperatura del motore.
- Accertarsi che il veicolo sia diritto durante il controllo del livello del liquido refrigerante. Basta una lieve inclinazione laterale per provocare errori nel controllo.

3. Controllare il livello del liquido refrigerante attraverso l'oblò.

### NOTA

Il livello del liquido refrigerante deve trovarsi tra i riferimenti livello min. e max.

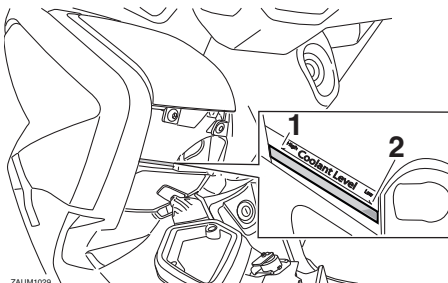

ZAUJ1029

1. Riferimento livello max.
2. Riferimento di livello min.

4. Se il livello del liquido refrigerante è all'altezza o al di sotto del riferimento livello min., togliere il pannello A. (Vedere pagina 6-8.)

5. Aprire il tappo del serbatoio, e poi aggiungere liquido refrigerante fino al simbolo livello massimo.

**AVVERTENZA! Togliere solo il tappo serbatoio liquido refrigerante. Non tentare mai di togliere il tappo radiatore quando il motore è caldo.**

**[HWA15162] ATTENZIONE: Se non si dispone di liquido refrigerante, utilizzare al suo posto acqua distillata o acqua del rubinetto non calcarea.**

**Non utilizzare acqua calcarea o salata, in quanto sono dannose per il motore. Se si è usata dell'acqua al posto del refrigerante, sostituirla con refrigerante al più presto possibile, altrimenti l'impianto di raffreddamento non sarebbe protetto dal gelo e dalla corrosione. Se si è aggiunta acqua al refrigerante, far controllare al più presto possibile da un concessionario Yamaha il contenuto di refrigerante, altrimenti l'efficacia del liquido refrigerante si riduce.** [HCA10473]

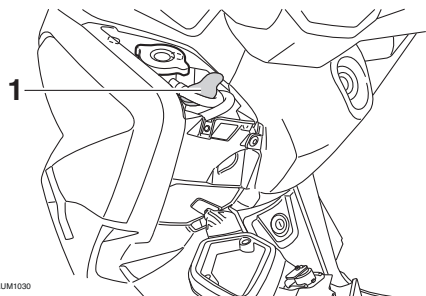

ZAUJ1030

1. Tappo serbatoio liquido refrigerante

**Capacità serbatoio liquido refrigerante:**

0.32 L (0.34 US qt, 0.28 Imp.qt)

6. Chiudere il tappo del serbatoio e poi installare il pannello.
7. Chiudere lo scomparto portaoggetti anteriore.

## Cambio del liquido refrigerante

HAU33032

Il liquido refrigerante va cambiato agli intervalli specificati nella tabella della manutenzione periodica e lubrificazione. Far eseguire il cambio del liquido refrigerante dal concessionario Yamaha.

**AVVERTENZA! Non tentare mai di togliere il tappo radiatore quando il motore è caldo.** [HWA10382]

## Filtro aria ed elementi filtranti carter cinghia trapezoidale e tubetti ispezione

HAUM3370

Si deve sostituire l'elemento filtrante e pulire l'elemento filtrante carter cinghia trapezoidale agli intervalli specificati nella tabella della manutenzione periodica e lubrificazione. Controllare più spesso gli elementi filtranti se si percorrono zone molto umide o polverose.

### Sostituzione elemento filtrante

1. Posizionare lo scooter sul cavalletto centrale.
2. Togliere il coperchio cassa filtro togliendo le viti.

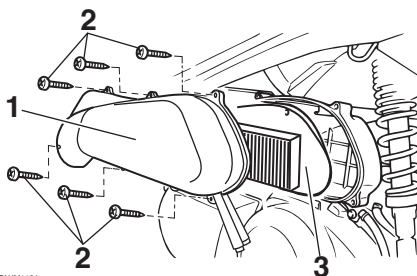

ZAJM1124

1. Coperchio della scatola del filtro dell'aria
2. Vite
3. Elemento del filtro dell'aria

3. Estrarre l'elemento filtrante.
4. Inserire un nuovo elemento filtrante nella cassa filtro.
5. Installare il coperchio cassa filtro installando le viti.

### Per pulire i tubetti ispezione cassa filtro

1. Controllare se i tubi sul fondo della cassa filtro contengono depositi di sporco o d'acqua.

# Manutenzione e regolazione periodiche

Sinistra

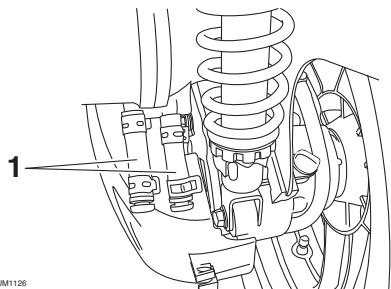

ZAUM1126

1. Tubo d'ispezione del filtro dell'aria

2. In presenza di polvere o di acqua, togliere il tubo, pulirlo e poi installarlo nuovamente.

## Pulizia dell'elemento filtrante carter cinghia trapezoidale

1. Togliere i coperchi cassa filtro carter cinghia trapezoidale togliendo le viti.

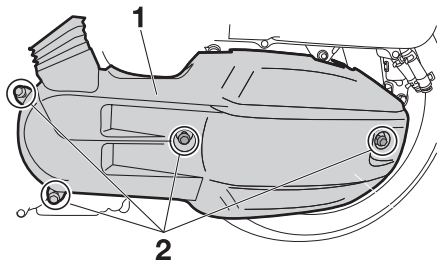

ZAUM1125

1. Coperchio cassa filtro carter cinghia trapezoidale
2. Vite

2. Togliere l'elemento filtrante e poi eliminare lo sporco con aria compressa, come illustrato nella figura.

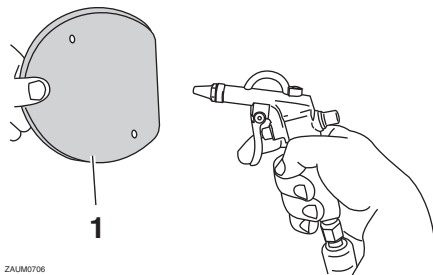

ZAUM0706

1. Elemento filtro aria carter cinghia trapezoidale

3. Verificare che l'elemento filtrante non sia danneggiato e sostituirlo, se necessario.
4. Installare l'elemento filtrante con il lato colorato rivolto verso l'esterno.
5. Installare i coperchi cassa filtro carter cinghia trapezoidale installando le viti.  
**ATTENZIONE: Accertarsi che ciascun elemento dei filtri sia alloggiato correttamente nella propria cassa. Non si deve mai far funzionare il motore senza gli elementi del filtro installati, altrimenti il pistone (i pistoni) e/o il cilindro (i cilindri) potrebbero usurarsi eccessivamente.**

[HCA10532]

## Controllo del gioco della manopola acceleratore

Misurare il gioco della manopola acceleratore come illustrato.

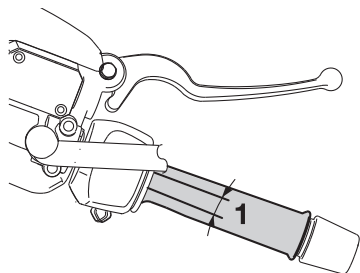

1. Gioco della manopola acceleratore

**Gioco della manopola acceleratore:**  
3.0–5.0 mm (0.12–0.20 in)

Controllare periodicamente il gioco della manopola acceleratore e, se necessario, farlo regolare da un concessionario Yamaha.

## Gioco valvole

Il gioco valvole cambia con l'utilizzo del mezzo, provocando un rapporto scorretto di miscelazione di aria/carburante e/o rumorosità del motore. Per impedire che ciò accada, fare regolare il gioco valvole da un concessionario Yamaha agli intervalli specificati nella tabella della manutenzione periodica e lubrificazione.

# Manutenzione e regolazione periodiche

## Pneumatici

HAU61710

I pneumatici sono l'unico punto di contatto tra il veicolo e la strada. La sicurezza in tutte le condizioni di guida dipende da un'area di contatto con la strada relativamente piccola. Pertanto, è fondamentale mantenere sempre i pneumatici in buone condizioni e sostituirli agli intervalli adeguati con pneumatici secondo specifica.

## Pressione pneumatici

Controllare sempre e, se necessario, regolare la pressione pneumatici prima di mettersi in marcia.

HWA10504

### **AVVERTENZA**

L'utilizzo di questo veicolo con una pressione pneumatici scorretta può provocare infortuni gravi o il decesso a seguito della perdita del controllo.

- Controllare e regolare la pressione pneumatici a freddo (ossia quando la temperatura dei pneumatici è uguale alla temperatura ambiente).
- Si deve regolare la pressione pneumatici in funzione della velocità di marcia e del peso totale del pilota, del passeggero, del carico e degli accessori omologati per questo modello.

### **Pressione pneumatici (misurata a pneumatici freddi):**

#### **Carico massimo di 90 kg (198 lb):**

Anteriore:

190 kPa (1.90 kgf/cm<sup>2</sup>, 28 psi)

Posteriore:

220 kPa (2.20 kgf/cm<sup>2</sup>, 32 psi)

#### **Da 90 kg (198 lb) fino al carico massimo:**

Anteriore:

210 kPa (2.10 kgf/cm<sup>2</sup>, 30 psi)

Posteriore:

250 kPa (2.50 kgf/cm<sup>2</sup>, 36 psi)

#### **Carico massimo\*:**

181 kg (399 lb)

\* Peso totale del conducente, del passeggero, del carico e degli accessori

HWA10512

### **AVVERTENZA**

Non sovraccaricare mai il veicolo. L'utilizzo di un veicolo sovraccarico può provocare incidenti.

## Controllo dei pneumatici

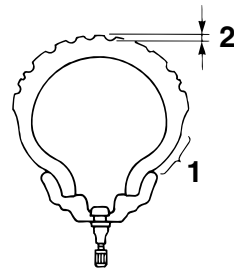

1. Fianco del pneumatico
2. Profondità battistrada

Controllare sempre i pneumatici prima di ogni utilizzo. Se la profondità battistrada centrale è scesa al limite secondo specifica, se ci sono chiodi o frammenti di vetro nel pneumatico, o se il fianco è fessurato, fare sostituire immediatamente il pneumatico da un concessionario Yamaha.

# Manutenzione e regolazione periodiche

**Profondità battistrada minima (anteriore e posteriore):**  
1.6 mm (0.06 in)

## NOTA

Il limite di profondità battistrada può differire da nazione a nazione. Rispettare sempre le disposizioni di legge della nazione d'impiego.

HWA10472

## AVVERTENZA

- **Fare sostituire i pneumatici eccessivamente consumati da un concessionario Yamaha. Oltre ad essere illegale, l'utilizzo del veicolo con pneumatici eccessivamente usurati riduce la stabilità di marcia e può provocare la perdita del controllo del mezzo.**
- **Consigliamo di affidare la sostituzione di tutte le parti in relazione alle ruote ed ai freni, compresi i pneumatici, ad un concessionario Yamaha, che possiede le conoscenze tecniche e l'esperienza necessarie.**
- **Marciare a velocità moderate dopo il cambio di un pneumatico, per permettere alla superficie del pneumatico di "rodarsi", in modo da poter sviluppare al meglio le proprie caratteristiche.**

## Informazioni sui pneumatici

Questo modello è equipaggiato con pneumatici senza camera d'aria e valvole aria pneumatici.

I pneumatici invecchiano, anche se non sono stati utilizzati o se sono stati utilizzati solo occasionalmente. La presenza di crepe sul battistrada e sulla gomma dei fianchi, talvolta accompagnata dalla deformazione della carcassa, sono un segno evidente dell'invecchiamento. I pneu-

matici vecchi e invecchiati devono essere controllati da gommisti specializzati per appurare l'idoneità a proseguirne l'uso.

HWA10462

## AVVERTENZA

**Il pneumatico anteriore e quello posteriore devono essere della stessa marca e design, altrimenti le caratteristiche di manovrabilità del veicolo possono essere differenti, provocando incidenti.**

Dopo prove approfondite, Yamaha ha approvato per questo modello soltanto gli pneumatici elencati di seguito.

### **Pneumatico anteriore:**

Dimensioni:

120/70-15 M/C 56S(MICHELIN)

Produttore/modello:

MICHELIN / CITYGRIP

### **Pneumatico posteriore:**

Dimensioni:

140/70-14 M/C 68S(MICHELIN)

Produttore/modello:

MICHELIN / CITYGRIP

## Ruote in lega

Per garantire il massimo delle prestazioni, una lunga durata e l'utilizzo in sicurezza del vostro veicolo, fare attenzione ai seguenti punti che riguardano le ruote prescritte secondo specifica.

- Prima di ogni utilizzo, controllare sempre che i cerchi non presentino cricche, piegature, deformazioni o danneggiamenti di altro tipo. Se si riscontrano danneggiamenti, fare sostituire la ruota da un concessionario Yamaha. Non tentare di eseguire nemmeno la minima riparazione di una ruota. In caso di deformazioni o di cricche, la ruota va sostituita.
- In caso di sostituzione del pneumatico o della ruota, occorre eseguire il bilanciamento della ruota. Lo sbilanciamento della ruota può provocare prestazioni scarse ed una cattiva manovrabilità del mezzo e può abbreviare la durata dei pneumatici.

## Controllo gioco delle leve freno anteriore e posteriore

### Anteriore

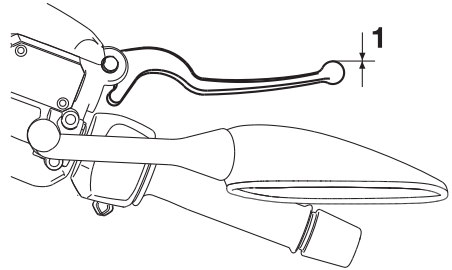

ZAUM1049

1. Assenza di gioco leva freno

### Posteriore

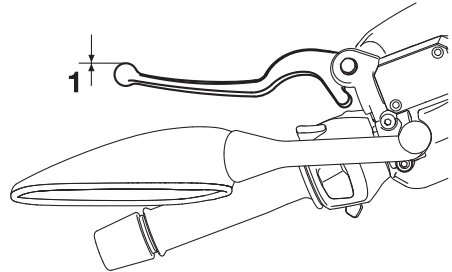

ZAUM1050

1. Assenza di gioco leva freno

Non ci deve essere gioco alle estremità delle leve freno. Se c'è del gioco, fare controllare il circuito dei freni da un concessionario Yamaha.

HWA14212

## AVVERTENZA

Se, premendo la leva freno, si ha una sensazione di morbidezza e cedevolezza, questo può indicare la presenza di aria nell'impianto idraulico. In caso di presenza di aria nell'impianto idraulico, farlo spurgare da un concessionario Yamaha prima di utilizzare il veicolo. L'aria nell'impianto idraulico riduce la potenza della frenata, con possibile perdita del controllo del mezzo e di incidenti.



## Controllo delle pastiglie del freno anteriore e posteriore

HAU22393

Si deve verificare l'usura delle pastiglie del freno anteriore e posteriore agli intervalli specificati nella tabella della manutenzione periodica e lubrificazione.

### Pastiglie freno anteriore

HAU22432

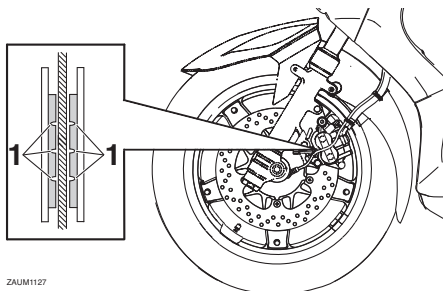

ZAUM1127

#### 1. Scanalatura indicatore d'usura

Ciascuna pastiglia freno anteriore è provvista di scanalature indicatori d'usura che consentono di verificare l'usura pastiglia freno senza dover disassemblare il freno. Per controllare l'usura pastiglie freni, controllare le scanalature indicatori d'usura. Se una pastiglia freno si è consumata al punto che le scanalature indicatori d'usura sono quasi scomparse, fare sostituire in gruppo le pastiglie freni da un concessionario Yamaha.

### Pastiglie del freno posteriore

HAU22471

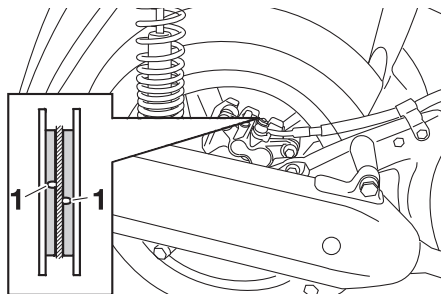

#### 1. Scanalatura indicatore d'usura pastiglia freno

Ciascuna pastiglia del freno posteriore è provvista di una scanalatura di indicazione usura, che consente di verificare l'usura della pastiglia senza dover disassemblare il freno. Per controllare l'usura della pastiglia, controllare la scanalatura di indicazione usura. Se una pastiglia si è usurata al punto che la scanalatura di indicazione usura è quasi scomparsa, fare sostituire in gruppo le pastiglie dei freni da un concessionario Yamaha.

# Manutenzione e regolazione periodiche

HAU40262

## Controllo del livello liquido freni

Prima di utilizzare il mezzo, controllare che il liquido dei freni sia al di sopra del riferimento livello min. Prima di controllare il livello del liquido dei freni, assicurarsi che la parte superiore del serbatoio sia in posizione orizzontale. Rabboccare il liquido dei freni, se necessario.

### Freno anteriore

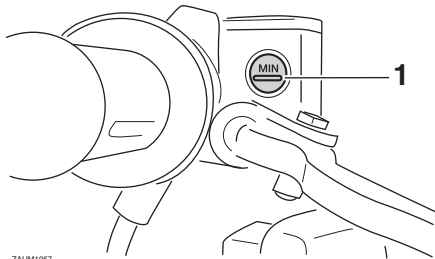

ZAU11057

1. Riferimento di livello min.

### Freno posteriore

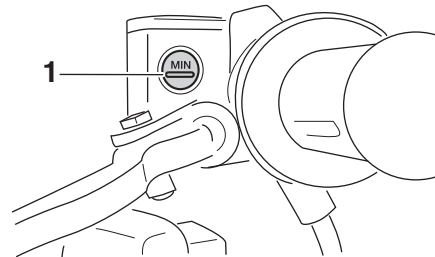

ZAU11022

1. Riferimento di livello min.

**Liquido freni prescritto secondo specifica:  
DOT 4**

HWA16011

## **AVVERTENZA**

**Una manutenzione scorretta può causare la riduzione della capacità di frenata. Rispettare le seguenti precauzioni:**

- Un livello insufficiente del liquido freni potrebbe provocare l'ingresso di aria nel circuito freni, causando una diminuzione delle prestazioni di frenata.
- Pulire il tappo di riempimento prima di rimuoverlo. Utilizzare solo liquido dei freni DOT 4 proveniente da un contenitore sigillato.
- Utilizzare solo il liquido freni prescritto secondo specifica; altrimenti le guarnizioni in gomma potrebbero deteriorarsi, causando perdite.
- Rabboccare con lo stesso tipo di liquido freni. L'aggiunta di un liquido dei freni diverso da DOT 4 può causare una reazione chimica nociva.
- Evitare infiltrazioni d'acqua o di polvere nel serbatoio liquido freni durante il rifornimento. L'acqua causa una notevole riduzione del punto di ebollizione del liquido e può provocare il "vapor lock", e lo sporco può intasare le valvole dell'unità idraulica ABS.

HCA17641

## **ATTENZIONE**

**Il liquido freni può danneggiare le superfici verniciate o le parti in plastica. Pulire sempre immediatamente l'eventuale liquido versato.**

Poiché le pastiglie freni si consumano, è normale che il livello liquido freni diminuisca gradualmente. Se il livello del liquido freni è basso è possibile che le pastiglie dei freni siano usurate e/o che vi sia una perdita nel circuito freni; pertanto, assicurarsi di controllare il livello d'usura delle pastiglie dei freni e la presenza di perdite nel circuito freni. Se il livello del liquido freni cala improvvisamente, fare controllare il mezzo da un concessionario Yamaha prima di continuare a utilizzarlo.

HAU22733

## Sostituzione del liquido freni

Fare cambiare il liquido freni da un concessionario Yamaha agli intervalli specificati nella tabella della manutenzione periodica e lubrificazione. Inoltre fare sostituire i paraolio delle pompe freni e delle pinze, come pure i tubi freni agli intervalli elencati qui di seguito, oppure se presentano danneggiamenti o perdite.

- Paraolio: Sostituire ogni due anni.
- Tubi freni: Sostituire ogni quattro anni.

HAU23098

## Controllo e lubrificazione dei cavi

Prima di utilizzare il mezzo, controllare sempre il funzionamento di tutti i cavi di comando e le condizioni dei cavi, e lubrificare le estremità cavi, se necessario. Se un cavo è danneggiato o non si muove agevolmente, farlo controllare o sostituire da un concessionario Yamaha. **AVVERTENZA!** **Eventuali danni al corpo esterno dei cavi possono comportare l'arrugginimento dei cavi all'interno e interferire sul movimento dei cavi stessi. Se i cavi sono danneggiati, sostituirli al più presto possibile per prevenire condizioni di mancata sicurezza.** [HWA10712]

### Lubrificante consigliato:

Lubrificante per cavi Yamaha o altro lubrificante per cavi idoneo

# Manutenzione e regolazione periodiche

HAU23115

## Controllo e lubrificazione della manopola e del cavo acceleratore

Prima di ogni utilizzo, controllare sempre il funzionamento della manopola acceleratore. Inoltre, si deve fare lubrificare il cavo da un concessionario Yamaha agli intervalli specificati nella tabella di manutenzione periodica.

Il cavo acceleratore è equipaggiato con una copertura in gomma. Accertarsi che la copertura sia installata correttamente. Anche se installata correttamente, la copertura non protegge completamente il cavo dall'eventuale penetrazione di acqua. Pertanto, prestare attenzione a non versare acqua direttamente sulla copertura o sul cavo quando si lava il veicolo. Se il cavo o la copertura si sporcano, pulirli con un panno umido.

6

HAU23173

## Lubrificazione delle leve freno anteriore e posteriore

### Leva freno anteriore

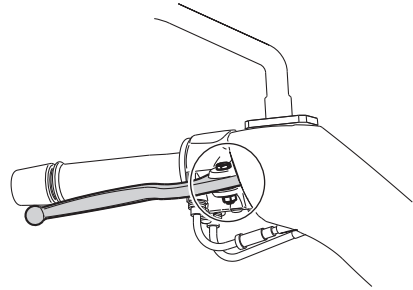

### Leva freno posteriore

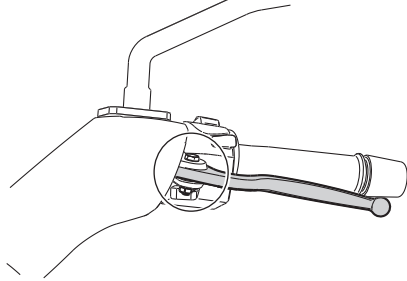

I perni di guida delle leve freno anteriore e posteriore vanno lubrificati agli intervalli specificati nella tabella della manutenzione periodica e lubrificazione.

**Lubrificante consigliato:**  
Grasso al silicone

# Manutenzione e regolazione periodiche

## Controllo e lubrificazione del cavalletto centrale e del cavalletto laterale

HAU23215

**Lubrificante consigliato:**  
Grasso a base di sapone di litio

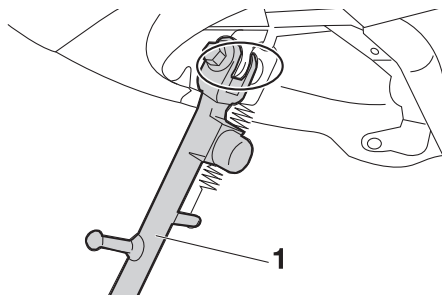

1. Cavalletto laterale

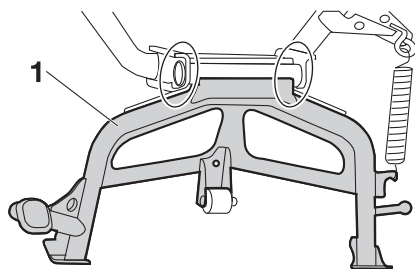

1. Cavalletto centrale

Prima di utilizzare il mezzo, controllare sempre il funzionamento del cavalletto centrale e del cavalletto laterale, e lubrificare, se necessario, i perni di guida e le superfici di contatto metallo/metallo.

HWA10742

### **AVVERTENZA**

**Se il cavalletto centrale o il cavalletto laterale non si alza e non si abbassa agevolmente, farlo controllare o riparare da un concessionario Yamaha. Altrimenti il cavalletto centrale o il cavalletto laterale potrebbe toccare il terreno e distrarre il pilota, con conseguente eventuale perdita del controllo del mezzo.**

# Manutenzione e regolazione periodiche

HAU23273

HAU45512

## Controllo della forcella

Si devono controllare le condizioni ed il funzionamento della forcella come segue agli intervalli specificati nella tabella della manutenzione periodica e lubrificazione.

### Per controllare le condizioni

Controllare che i tubi di forza non presentino graffi, danneggiamenti o eccessive perdite di olio.

### Per controllare il funzionamento

1. Posizionare il veicolo su una superficie piana e mantenerlo diritto. **AVVERTENZA! Per evitare infortuni, supportare fermamente il veicolo in modo che non ci sia pericolo che si ribalti.** [HWA10752]
2. Azionando il freno anteriore, premere con forza il manubrio diverse volte verso il basso per verificare se la forcella si comprime e si estende regolarmente.

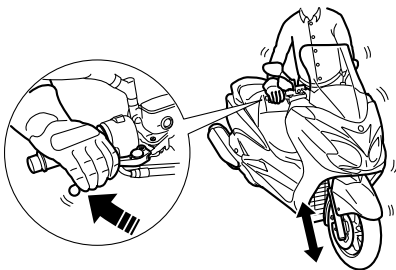

HCA10591

## ATTENZIONE

**Se la forcella è danneggiata o non funziona agevolmente, farla controllare o riparare da un concessionario Yamaha.**

## Controllo dello sterzo

Se usurati o allentati, i cuscinetti dello sterzo possono essere fonte di pericoli. Pertanto si deve controllare il funzionamento dello sterzo come segue agli intervalli specificati nella tabella della manutenzione periodica e lubrificazione.

1. Posizionare il veicolo sul cavalletto centrale. **AVVERTENZA! Per evitare infortuni, supportare fermamente il veicolo in modo che non ci sia pericolo che si ribalti.** [HWA10752]
2. Tenere le estremità inferiori degli steli forcella e cercare di muoverli in avanti e all'indietro. Se si sente del gioco, fare controllare o riparare lo sterzo da un concessionario Yamaha.

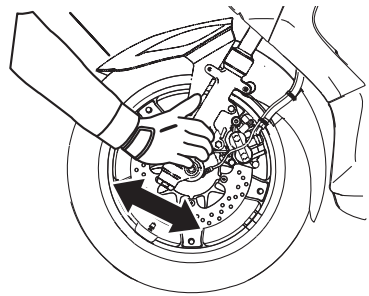

ZAUM128

## Controllo dei cuscinetti ruote

HAU23292

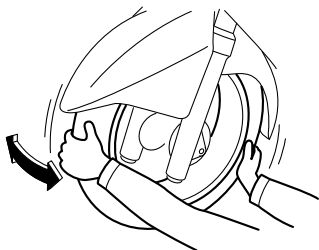

Si devono controllare i cuscinetti ruota anteriore e posteriore agli intervalli specificati nella tabella della manutenzione periodica e lubrificazione. Se c'è del gioco nel mozzo ruota, o se la ruota non gira agevolmente, fare controllare i cuscinetti ruote da un concessionario Yamaha.

## Batteria

HAU46345

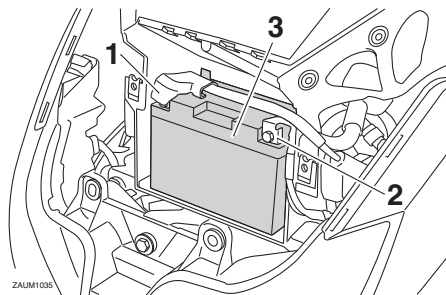

ZALM1035

1. Cavo positivo batteria (rosso)
2. Cavo negativo batteria (nero)
3. Batteria

La batteria si trova dietro al pannello C. (Vedere pagina 6-8.)

Questo modello è equipaggiato con una batteria ricaricabile con valvola di sicurezza VRLA (Valve Regulated Lead Acid). Non occorre controllare l'elettrolito o aggiungere acqua distillata. Tuttavia, occorre controllare i collegamenti dei cavi batteria e, se necessario, fissarli saldamente.

HWA10761

### **AVVERTENZA**

- Il liquido della batteria è velenoso e pericoloso, in quanto contiene acido solforico che provoca ustioni gravi. Evitare qualsiasi contatto con la pelle, gli occhi o gli abiti e proteggere sempre gli occhi quando si lavora vicino alle batterie. In caso di contatto, eseguire i seguenti provvedimenti di PRONTO SOCCORSO.
  - **CONTATTO ESTERNO:** Sciacquare con molta acqua.
  - **CONTATTO INTERNO:** Bere grandi quantità di acqua o latte e chiamare immediatamente un medico.
  - **OCCHI:** Sciacquare con acqua per 15 minuti e ricorrere immediatamente ad un medico.

# Manutenzione e regolazione periodiche

---

- Le batterie producono gas idrogeno esplosivo. Pertanto tenere le scintille, le fiamme, le sigarette ecc. lontane dalla batteria e provvedere ad una ventilazione adeguata quando si carica la batteria in ambienti chiusi.
  - **TENERE QUESTA E TUTTE LE BATTERIE FUORI DALLA PORTATA DEI BAMBINI.**
- 

girata su “OFF”, poi collegare il cavo positivo prima di collegare il cavo negativo. [HCA16841]

HCA16531

## **ATTENZIONE**

---

**Tenere la batteria sempre carica. Se si ripone una batteria scarica, si possono provocare danni permanenti alla stessa.**

---

### Per caricare la batteria

Fare caricare al più presto possibile la batteria da un concessionario Yamaha, se sembra che si sia scaricata. Tenere presente che la batteria tende a scaricarsi più rapidamente se il veicolo è equipaggiato con accessori elettrici optional.

HCA16522

## **ATTENZIONE**

---

**Per caricare una batteria ricaricabile con valvola di sicurezza VRLA (Valve Regulated Lead Acid), occorre un caricabatteria speciale (a tensione costante). Se si utilizza un caricabatteria convenzionale si danneggia la batteria.**

---

### Rimessaggio della batteria

1. Se non si intende utilizzare il veicolo per oltre un mese, togliere la batteria dal mezzo, caricarla completamente e poi riporla in un ambiente fresco e asciutto. **ATTENZIONE: Quando si toglie la batteria, accertarsi che la chiave sia girata su “OFF”, poi scollegare il cavo negativo prima di scollegare il cavo positivo.** [HCA16303]
2. Se la batteria resta inutilizzata per più di due mesi, controllarla almeno una volta al mese e caricarla completamente se è necessario.
3. Caricare completamente la batteria prima dell'installazione. **ATTENZIONE: Quando si installa la batteria, accertarsi che la chiave sia**



# Manutenzione e regolazione periodiche

HAUM3093

## Sostituzione dei fusibili

La scatola fusibili che contiene i fusibili dei circuiti individuali si trova dietro al pannello B. (Vedere pagina 6-8.)

### NOTA

Il fusibile principale, che si trova in una posizione diversa e difficile da raggiungere, deve essere sostituito da un concessionario Yamaha.

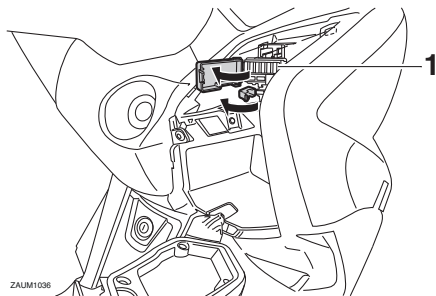

1. Scatola fusibili

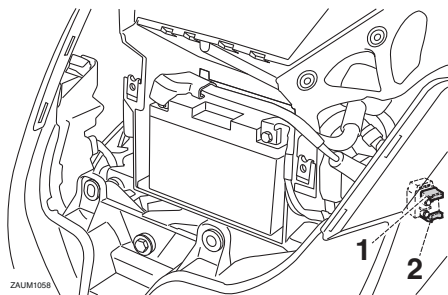

1. Fusibile principale
2. Fusibile principale di riserva

Se un fusibile dei circuiti individuali si brucia, sostituirlo come segue.

1. Girare la chiave su "OFF" e spegnere il circuito elettrico in questione.
2. Togliere il fusibile bruciato ed installare un fusibile nuovo dell'ampereaggio secondo specifica. **AVVERTENZA!** Non utilizzare un fusibile di amperaggio superiore a quello consigliato per evitare di provocare danni estesi all'impianto elettrico ed eventualmente un incendio. [HWA15132]

### NOTA

Le pinze per fusibili sono incluse nel kit attrezzi. Servirsi delle pinze per rimuovere e installare i fusibili.

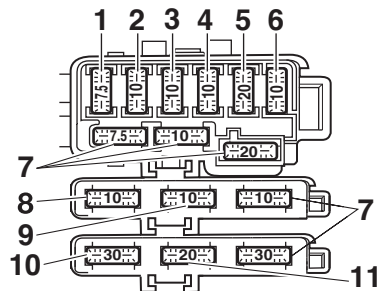

1. Fusibile motorino ventola radiatore
2. Fusibile ECU
3. Fusibile di backup
4. Fusibile sistema di segnalazione
5. Fusibile faro
6. Fusibile accensione
7. Fusibile di riserva
8. Fusibile luci d'emergenza
9. Fusibile centralina ABS
10. Fusibile motorino ABS
11. Fusibile del solenoide ABS

# Manutenzione e regolazione periodiche

HAU34242

## Fusibili secondo specifica:

- Fusibile principale:  
30.0 A
- Fusibile dell'accensione:  
10.0 A
- Fusibile dell'impianto di segnalazione:  
10.0 A
- Fusibile del faro:  
20.0 A
- Fusibile degli indicatori di direzione e delle luci d'emergenza:  
10.0 A
- Fusibile motorino ventola radiatore:  
7.5 A
- Fusibile della centralina dell'ABS:  
10.0 A
- Fusibile del motorino dell'ABS:  
30.0 A
- Fusibile del solenoide ABS:  
20.0 A
- Fusibile di backup:  
10.0 A

## Sostituzione di una lampada faro

Questo modello è equipaggiato con lampade faro alogene. Se una lampada faro brucia, farla sostituire da un concessionario Yamaha e, se necessario, fare regolare il fascio luce.

6

3. Girare la chiave su "ON" ed accendere il circuito elettrico in questione per controllare se l'apparecchiatura funziona.
4. Se nuovamente il fusibile brucia subito, fare controllare l'impianto elettrico da un concessionario Yamaha.

# Manutenzione e regolazione periodiche

---

HAUM3860

## Lampade luci di posizione anteriori

Se una luce di posizione anteriore non si accende, fare controllare il circuito elettrico o sostituire la lampada da un concessionario Yamaha.

HAU24182

## Lampada biluce fanalino/stop

Questo modello è equipaggiato con una lampada biluce fanalino/stop a LED.

Se la lampada biluce fanalino/stop non si accende, farla controllare da un concessionario Yamaha.

# Manutenzione e regolazione periodiche

HAU39881

## Indicatore di direzione anteriore

Se un indicatore di direzione anteriore non si accende, fare controllare il circuito elettrico da un concessionario Yamaha o sostituire la lampada.

HAUM3062

## Sostituzione di una lampada indicatore di direzione posteriore

1. Posizionare lo scooter sul cavalletto centrale.
2. Aprire la sella. (Vedere pagina 3-18.)
3. Togliere il vano portaoggetti posteriore togliendo i bulloni.
4. Togliere il portalamпада con cavetto (insieme alla lampada indicatore di direzione) girandolo in senso antiorario.

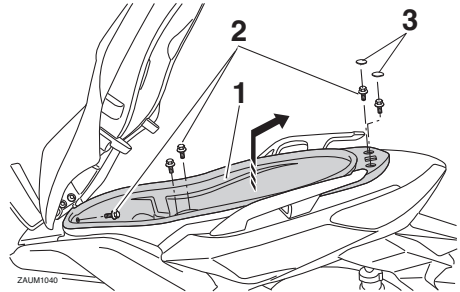

1. Vano portaoggetti
2. Bullone
3. Tappo di gomma

5. Rimuovere la lampada bruciata premendola e girandola in senso antiorario.

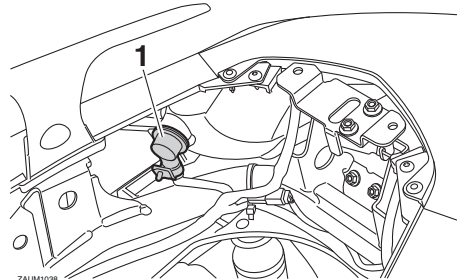

1. Cavetto portalamпада indicatore di direzione
6. Inserire una lampada nuova nel portalamпада, premerla, quindi girarla in senso orario fino a quando si blocca.

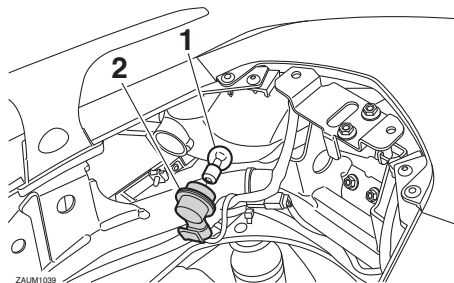

1. Lampadina indicatore di direzione
2. Cavetto portalampada indicatore di direzione
7. Installare il portalampada (insieme alla lampada) girandolo in senso orario.
8. Posizionare il vano portaoggetti posteriore nella sua posizione originaria e poi installare i bulloni.
9. Chiudere la sella.

## Sostituzione della lampada luce targa

1. Togliere il portalampada con cavetto (insieme alla lampada) estraendolo.

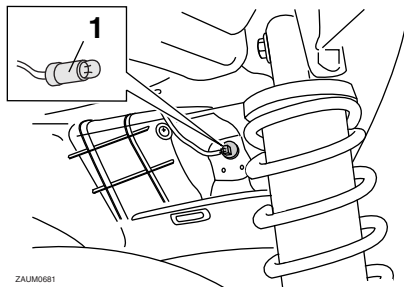

1. Connessione portalampada luce targa
2. Togliere la lampada bruciata estraendola.
3. Inserire una lampada nuova nel portalampada con cavetto.
4. Installare il portalampada con cavetto (insieme alla lampada) premendolo.

# Manutenzione e regolazione periodiche

---

HAU25882

## Ricerca ed eliminazione guasti

Sebbene gli scooter Yamaha subiscano un rigoroso controllo prima della spedizione dalla fabbrica, si possono verificare dei guasti durante il funzionamento. Eventuali problemi nei sistemi di alimentazione del carburante, di compressione o di accensione, per esempio, possono provocare difficoltà all'avviamento o perdite di potenza.

Le tabelle di ricerca ed eliminazione guasti che seguono rappresentano una guida rapida e facile per controllare questi impianti vitali. Tuttavia, se lo scooter dovesse richiedere riparazioni, consigliamo di portarlo da un concessionario Yamaha, i cui tecnici esperti sono in possesso degli attrezzi, dell'esperienza e delle nozioni necessari per l'esecuzione di una corretta manutenzione dello scooter.

**6** Usare soltanto ricambi originali Yamaha. Le imitazioni possono essere simili ai ricambi originali Yamaha, ma spesso sono di qualità inferiore, hanno durata minore e possono provocare riparazioni costose.

HWA15142

## **AVVERTENZA**

**Quando si controlla l'impianto del carburante, non fumare, ed accertarsi che non ci siano fiamme libere o scintille nelle vicinanze, comprese le fiamme pilota di scaldacqua o fornaci. La benzina o i vapori di benzina possono accendersi o esplodere, provocando gravi infortuni o danni materiali.**

---

## Tabelle di ricerca ed eliminazione guasti

### Problemi all'avviamento o prestazioni scarse del motore

#### 1. Carburante

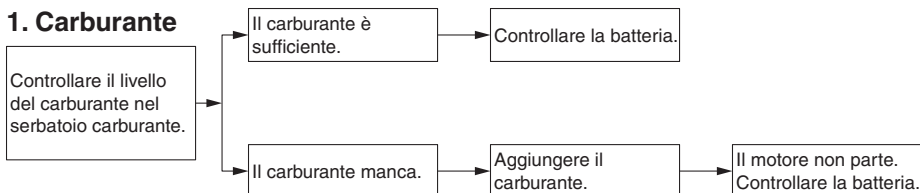

#### 2. Batteria

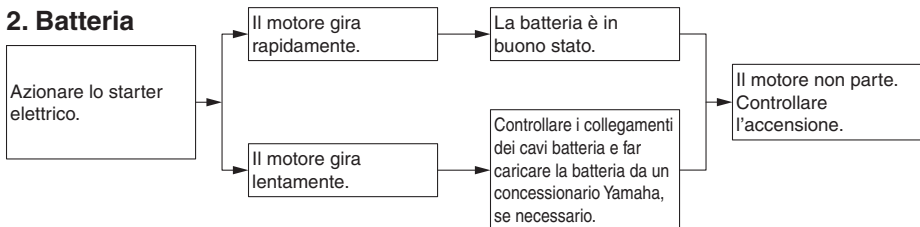

#### 3. Accensione

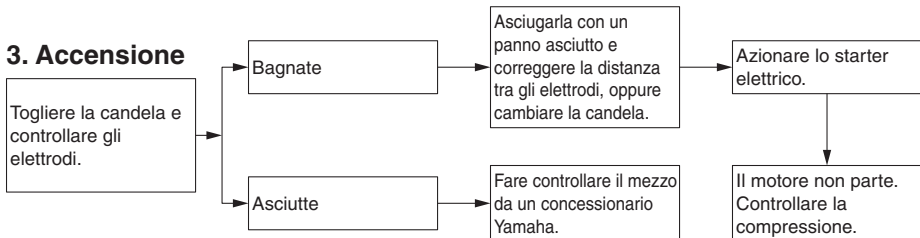

#### 4. Compressione

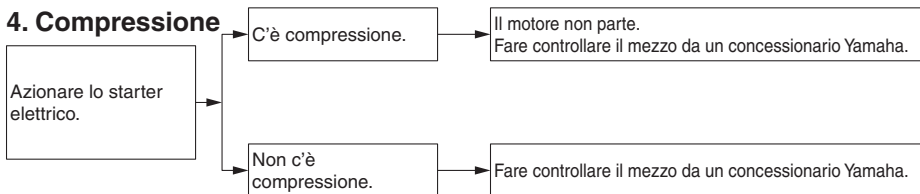

# Manutenzione e regolazione periodiche

## Surriscaldamento del motore

HWAT1041

### **AVVERTENZA**

- **Non togliere il tappo radiatore quando il motore e il radiatore sono caldi. Liquido bollente e vapore possono fuoriuscire sotto pressione e provocare lesioni gravi. Ricordarsi di aspettare fino a quando il motore si è raffreddato.**
- **Mettere un panno spesso, come un asciugamano, sul tappo radiatore, e poi girarlo lentamente in senso antiorario fino al fermo, per permettere alla pressione residua di fuoriuscire. Quando cessa il sibilo, premere il tappo mentre lo si gira in senso antiorario, e poi toglierlo.**

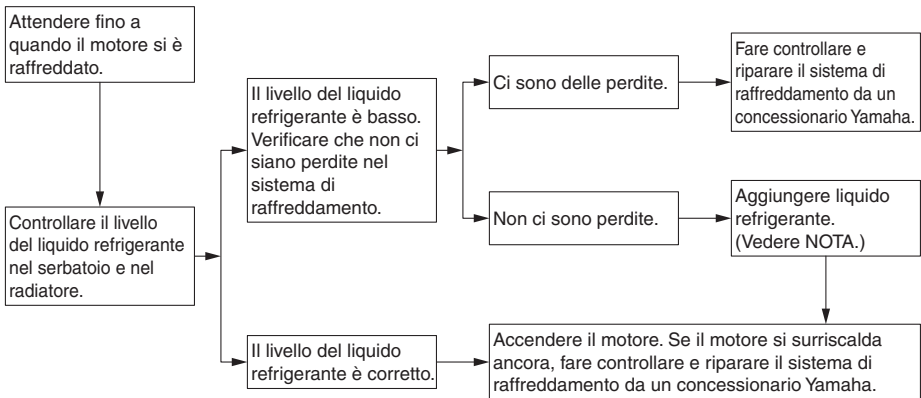

### **NOTA**

Se non si dispone di liquido refrigerante, in sua vece si può usare provvisoriamente dell'acqua del rubinetto, a patto che la si sostituisca al più presto possibile con il liquido refrigerante consigliato.



## Verniciatura opaca, prestare attenzione

HAU37834

HAU26096

### **ATTENZIONE**

HCA15193

Alcuni modelli sono equipaggiati con parti a verniciatura opaca. Prima della pulizia del veicolo, si raccomanda di consultare un concessionario Yamaha per consigli sui prodotti da usare. L'utilizzo di spazzole, prodotti chimici forti o detergenti aggressivi per la pulizia di queste parti può graffiare o danneggiare la superficie. Si raccomanda inoltre di non applicare cera su nessuna parte con verniciatura opaca.

## Pulizia

Pur servendo a rivelare gli aspetti attrattivi della tecnologia, la struttura aperta dello scooter lo rende più vulnerabile. Ruggine e corrosione possono svilupparsi malgrado l'impiego di componenti di alta qualità. Un tubo di scarico arrugginito potrebbe non dare nell'occhio su un'auto, ma comprometterebbe irrimediabilmente l'estetica di uno scooter. Una pulizia frequente e appropriata, non soltanto soddisfa le condizioni di garanzia, bensì mantiene l'estetica dello scooter, ne allunga la durata e ne ottimizza le prestazioni.

### Prima della pulizia

1. Coprire l'uscita gas di scarico con un sacchetto di plastica dopo che il motore si è raffreddato.
2. Accertarsi che tutti i tappi ed i coperchi, i connettori e gli elementi di connessione elettrici, cappuccio candela compreso, siano ben chiusi.
3. Eliminare lo sporco difficile da trattare, come l'olio bruciato sul carter, con uno sgrassante ed una spazzola, ma non applicare mai questi prodotti sui paraolio, sulle guarnizioni e sui perni delle ruote. Sciacquare sempre lo sporco ed il prodotto sgrassante con acqua.

## Pulizia

HCA10784

### **ATTENZIONE**

- **Evitare di usare detergenti per ruote fortemente acidi, specialmente sulle ruote a raggi. Se si utilizzano prodotti del genere sullo sporco particolarmente ostinato, non lasciare il detergente sulla superficie interessata più a lungo di quanto indicato sulle istruzioni per l'uso. Inoltre sciacquare a fondo la super-**

# Cura e rimessaggio dello scooter

---

ficie con acqua, asciugarla immediatamente e poi applicare uno spray protettivo anticorrosione.

- **Metodi di lavaggio errati possono danneggiare le parti in plastica (quali le carenature, i pannelli, i parabrezza, le lenti faro, le lenti pannello strumenti ecc.) e le marmitte. Per pulire la plastica, usare soltanto un panno o una spugna soffici e puliti. Tuttavia, se non è possibile pulire a fondo le parti in plastica con acqua, è possibile utilizzare un detergente neutro diluito in acqua. Accertarsi di sciacquare con abbondante acqua ogni residuo di detergente poiché è dannoso per le parti in plastica.**
- **Non utilizzare prodotti chimici forti sulle parti in plastica. Accertarsi di non utilizzare panni o spugne che siano stati in contatto con prodotti di pulizia forti o abrasivi, solvente o diluente, carburante (benzina), prodotti per rimuovere o inibire la ruggine, liquido freni, antigelo o elettrolito.**
- **Non utilizzare macchine di lavaggio con getti d'acqua ad alta pressione o di vapore, perché possono provocare infiltrazioni d'acqua e deterioramenti nelle seguenti zone: tenute (dei cuscinetti ruota e del forcellone, forcella e freni), componenti elettrici (connettori, elementi di connessione, strumenti, interruttori e luci), tubi sfiato e ventilazione.**
- **Per gli scooter muniti di parabrezza: Non usare detergenti forti o spugne dure che provocherebbero opacità o graffi. Alcuni prodotti detergenti per la plastica possono lasciare graffi sul parabrezza. Provare il prodotto su una piccola parte nascosta del parabrezza per accertarsi che non lasci segni. Se il**

**parabrezza è graffiato, usare un preparato lucidante di qualità per plastica dopo il lavaggio.**

---

## Dopo l'utilizzo normale

Togliere lo sporco con acqua calda, un detergente neutro ed una spugna soffice e pulita, e poi sciacquare a fondo con acqua pulita. Utilizzare uno spazzolino da denti o uno scovolino per bottiglie per le zone di difficile accesso. Lo sporco difficile da trattare e gli insetti si eliminano più facilmente coprendo la superficie interessata con un panno bagnato qualche minuto prima della pulizia.

## Dopo la guida nella pioggia, vicino al mare e su strade su cui è stato sparso del sale

Poiché il sale marino o quello sparso sulle strade in inverno è estremamente corrosivo in combinazione con l'acqua, ogni volta che si è utilizzato il mezzo nella pioggia, vicino al mare e su strade su cui è stato sparso del sale procedere come segue:

## **NOTA**

---

Il sale sparso sulle strade in inverno può restarvi fino alla primavera.

---

1. Lavare lo scooter con acqua fredda e con un detergente neutro, dopo che il motore si è raffreddato. **ATTENZIONE: Non usare acqua calda, in quanto aumenta l'azione corrosiva del sale.** [HCA10792]
2. Applicare uno spray anticorrosione su tutte le superfici di metallo, comprese quelle cromate e nichelate, per prevenire la corrosione.

## Pulizia del parabrezza

Evitare l'utilizzo di detergenti alcalini o molto acidi, benzina, liquido freni o qualsiasi altro solvente. Pulire il parabrezza con un panno o una spugna inumiditi di detergente delicato, dopo di che sciacquarlo a fondo

# Cura e rimessaggio dello scooter

con acqua. Per una pulizia supplementare, utilizzare il detergente per parabrezza Yamaha Windshield Cleaner o un altro detergente per parabrezza di alta qualità. Alcuni prodotti detergenti per parti in plastica possono lasciare graffi sul parabrezza. Prima di utilizzare questo tipo di detergenti, provarli su un'area del parabrezza che non comprometta la visuale e sia poco visibile.

## Dopo la pulizia

1. Asciugare lo scooter con una pelle di camoscio o un panno di tessuto assorbente.
2. Lucidare con un prodotto specifico le superfici cromate, di alluminio o di acciaio inox, compreso l'impianto di scarico. (Con la lucidatura si possono eliminare persino le scoloriture provocate dal calore sugli impianti di scarico di acciaio inox.)
3. Per prevenire la corrosione, consigliamo di applicare uno spray protettivo su tutte le superfici metalliche, comprese quelle cromate e nichelate.
4. Utilizzare olio spray come detergente universale per eliminare qualsiasi traccia di sporco residuo.
5. Ritoccare i danneggiamenti di lieve entità della vernice provocati dai sassi, ecc.
6. Applicare della cera su tutte le superfici verniciate.
7. Lasciare asciugare completamente lo scooter prima di rimessarlo o di coprirlo.

HWA10943

## AVVERTENZA

**Corpi estranei sui freni o sui pneumatici possono far perdere il controllo.**

- **Accertarsi che non ci sia olio o cera sui freni o sui pneumatici. Se necessario, pulire i dischi freni e i le guarnizioni dei freni con un detergente**

**per dischi freni o con acetone e lavare i pneumatici con acqua calda ed un detergente neutro.**

- **Prima di utilizzare lo scooter, provare la sua capacità di frenata ed il comportamento in curva.**

HCA10801

## ATTENZIONE

- **Applicare con parsimonia olio spray e cera e accertarsi di togliere con un panno il prodotto in eccesso.**
- **Non applicare mai olio o cera sulle parti in gomma e in plastica, bensì trattarle con prodotti di pulizia specifici.**
- **Evitare di usare prodotti lucidanti abrasivi, in quanto asportano la vernice.**

## NOTA

- Consultare un concessionario Yamaha per consigli sui prodotti da usare.
- Lavaggio, pioggia o umidità possono causare l'appannamento della lente faro. Accendendo il faro per breve tempo si aiuterà l'eliminazione della condensa dalla lente.

# Cura e rimessaggio dello scooter

## Rimessaggio

HAU36564

### A breve termine

Per il rimessaggio, usare sempre un locale fresco e asciutto e, se necessario, proteggere lo scooter dalla polvere con una copertura che lasci traspirare l'aria. Accertarsi che il motore e l'impianto di scarico si siano raffreddati prima di coprire lo scooter.

HCA10821

### ATTENZIONE

- **Se si rimessa lo scooter in un ambiente scarsamente ventilato, o lo si copre con una tela cerata quando è ancora bagnato, si permette all'acqua ed all'umidità di penetrare e di provocare la formazione di ruggine.**
- **Per prevenire la corrosione, evitare scantinati umidi, ricoveri d'animali (a causa della presenza d'ammoniaca) e gli ambienti in cui sono immagazzinati prodotti chimici forti.**

### A lungo termine

Prima di rimessare lo scooter per diversi mesi:

1. Seguire tutte le istruzioni nella sezione "Pulizia" del presente capitolo.
2. Riempire il serbatoio carburante ed aggiungere uno stabilizzatore del carburante (se disponibile) per prevenire l'arrugginimento del serbatoio carburante ed il deterioramento del carburante.
3. Eseguire le fasi riportate di seguito per proteggere il cilindro, i segmenti, ecc. dalla corrosione.
  - a. Togliere il cappuccio candela e la candela.
  - b. Versare un cucchiaino da tè di olio motore nel foro della candela.
  - c. Installare il cappuccio candela sulla candela e poi mettere la candela sulla testa cilindro in modo che gli

elettrodi siano a massa. (Questo limiterà la formazione di scintille durante la prossima fase.)

- d. Mettere in rotazione diverse volte il motore con lo starter. (In questo modo la parete del cilindro si ricoprirà di olio.)
- e. Togliere il cappuccio candela e poi installare la candela ed il cappuccio candela. **AVVERTENZA! Per prevenire danneggiamenti o infortuni provocati dalle scintille, accertarsi di aver messo a massa gli elettrodi della candela mentre si fa girare il motore.**

[HWA10952]

4. Lubrificare tutti i cavi di comando ed i perni di guida di tutte le leve e dei pedali, come pure del cavalletto laterale/cavalletto centrale.
5. Controllare e, se necessario, ripristinare la pressione pneumatici e poi sollevare lo scooter in modo che entrambe le ruote non tocchino terra. In alternativa, far girare le ruote di poco ogni mese in modo da prevenire il danneggiamento locale dei pneumatici.
6. Coprire l'uscita gas di scarico con un sacchetto di plastica per prevenire la penetrazione di umidità.
7. Togliere la batteria e caricarla completamente. Riporla in un locale fresco ed asciutto e caricarla una volta al mese. Non riporre la batteria in un ambiente troppo freddo o caldo [meno di 0 °C (30 °F) oppure più di 30 °C (90 °F)]. Per maggiori informazioni sul rimessaggio della batteria, vedere pagina 6-28.

### NOTA

Eseguire tutte le riparazioni eventualmente necessarie prima di rimessare lo scooter.

## Dimensioni:

- Lunghezza totale:  
2160 mm (85.0 in)
- Larghezza totale:  
790 mm (31.1 in)
- Altezza totale:  
1385 mm (54.5 in)
- Altezza alla sella:  
785 mm (30.9 in)
- Passo:  
1525 mm (60.0 in)
- Distanza da terra:  
125 mm (4.92 in)
- Raggio minimo di sterzata:  
2500 mm (98.4 in)

## Peso:

- Peso in ordine di marcia:  
173 kg (381 lb)

## Motore:

- Tipo di motore:  
4 tempi, raffreddato a liquido, monoalbero a camme in testa SOHC
- Disposizione dei cilindri:  
Monocilindro
- Cilindrata:  
124 cm<sup>3</sup>
- Alesaggio × corsa:  
52.0 × 58.6 mm (2.05 × 2.31 in)
- Rapporto di compressione:  
11.2 : 1
- Sistema di avviamento:  
Avviamento elettrico
- Sistema di lubrificazione:  
A carter umido

## Olio motore:

- Marca consigliata:  
YAMALUBE
- Tipo:  
SAE 10W-30, 10W-40, 15W-40, 20W-40 oppure 20W-50

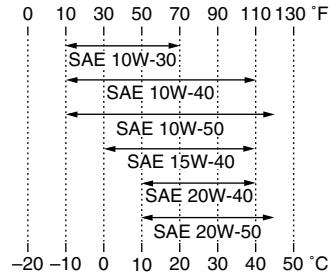

- Gradazione dell'olio motore consigliato:  
API service tipo SG o superiore/JASO MA
- Quantità di olio motore:  
Senza sostituzione dell'elemento del filtro dell'olio:  
1.40 L (1.48 US qt, 1.23 Imp.qt)  
Con sostituzione dell'elemento del filtro dell'olio:  
1.50 L (1.59 US qt, 1.32 Imp.qt)

## Olio della trasmissione finale:

- Tipo:  
YAMALUBE 10W-40 oppure olio motore SAE 10W-30 tipo SE
- Quantità:  
0.21 L (0.22 US qt, 0.18 Imp.qt)

## Quantità di liquido refrigerante:

- Serbatoio liquido refrigerante (fino al livello massimo):  
0.32 L (0.34 US qt, 0.28 Imp.qt)
- Radiatore (tutto il circuito compreso):  
1.10 L (1.16 US qt, 0.97 Imp.qt)

## Filtro dell'aria:

- Elemento del filtro dell'aria:  
Elemento di carta rivestito d'olio

## Carburante:

- Carburante consigliato:  
Benzina super senza piombo (gasohol (E10) accettabile)
- Capacità del serbatoio carburante:  
13.2 L (3.48 US gal, 2.90 Imp.gal)
- Quantità di riserva carburante:  
2.5 L (0.66 US gal, 0.55 Imp.gal)

## Iniezione carburante:

- Corpo farfallato:  
Sigla di identificazione:  
2DS1 00

# Caratteristiche tecniche

## **Candela/-e:**

Produttore/modello:  
NGK/CR9E  
Distanza elettrodi:  
0.7–0.8 mm (0.028–0.031 in)

## **Frizione:**

Tipo di frizione:  
A secco, centrifuga automatica

## **Trasmissione:**

Rapporto di riduzione primaria:  
(1.000)  
Trasmissione finale:  
Ad ingranaggi  
Rapporto di riduzione secondaria:  
41/14 × 44/13 (9.912)  
Tipo di trasmissione:  
A cinghia trapezoidale, automatica  
Comando:  
Centrifuga, automatica

## **Parte ciclistica:**

Tipo di telaio:  
Scocca inferiore  
Angolo di incidenza:  
28.0 gradi  
Avancorsa:  
100 mm (3.9 in)

## **Pneumatico anteriore:**

Tipo:  
Senza camera d'aria  
Misura:  
120/70-15 M/C 56S(MICHELIN)  
Produttore/modello:  
MICHELIN / CITYGRIP

## **Pneumatico posteriore:**

Tipo:  
Senza camera d'aria  
Misura:  
140/70-14 M/C 68S(MICHELIN)  
Produttore/modello:  
MICHELIN / CITYGRIP

## **Carico:**

Carico massimo:  
181 kg (399 lb)  
(Peso totale del pilota, del passeggero, del carico e degli accessori)

## **Pressione pneumatici (misurata a pneumatici freddi):**

Condizione di carico:  
0–90 kg (0–198 lb)

Anteriore:  
190 kPa (1.90 kgf/cm<sup>2</sup>, 28 psi)

Posteriore:  
220 kPa (2.20 kgf/cm<sup>2</sup>, 32 psi)

Condizione di carico:  
90–181 kg (198–399 lb)

Condizione di carico:  
90 kg - Carico massimo

Anteriore:  
210 kPa (2.10 kgf/cm<sup>2</sup>, 30 psi)

Posteriore:  
250 kPa (2.50 kgf/cm<sup>2</sup>, 36 psi)

## **Ruota anteriore:**

Tipo di ruota:  
Ruota in lega  
Dimensioni cerchio:  
15 x MT3.5

## **Ruota posteriore:**

Tipo di ruota:  
Ruota in lega  
Dimensioni cerchio:  
14 x MT3.75

## **Freno anteriore:**

Tipo:  
A disco singolo  
Comando:  
Con la mano destra  
Liquido consigliato:  
DOT 4

## **Freno posteriore:**

Tipo:  
A disco singolo  
Comando:  
Con la mano sinistra  
Liquido consigliato:  
DOT 4

## **Sospensione anteriore:**

Tipo:  
Forcella telescopica  
Tipo a molla/ammortizzatore:  
Molla a spirale / ammortizzatore idraulico  
Escursione ruota:  
110 mm (4.3 in)

## **Sospensione posteriore:**

Tipo:  
Gruppo motore-trasmissione oscillante  
Tipo a molla/ammortizzatore:  
Molla a spirale / ammortizzatore idraulico  
Escursione ruota:  
84 mm (3.3 in)

## Impianto elettrico:

Tensione impianto:

12 V

Sistema d'accensione:

TCI

Sistema di carica:

Volano magnete in C.A.

## Batteria:

Modello:

GT9B-4

Tensione, capacità:

12 V, 8.0 Ah

## Faro:

Tipo a lampadina:

Lampada alogena

## Tensione, potenza lampadina x quantità:

Faro:

12 V, 55.0 W x 2

Lampada stop/fanalino:

LED

Indicatore di direzione anteriore:

12 V, 10.0 W x 2

Indicatore di direzione posteriore:

12 V, 10.0 W x 2

Luce ausiliaria:

12 V, 5.0 W x 2

Luce targa:

12 V, 5.0 W x 1

Luce pannello strumenti:

LED

Spia abbagliante:

LED

Spia degli indicatori di direzione:

LED

Spia del livello del carburante:

LED

Spia problemi al motore:

LED

Spia dell'ABS:

LED

## Fusibile:

Fusibile principale:

30.0 A

Fusibile del faro:

20.0 A

Fusibile dell'impianto di segnalazione:

10.0 A

Fusibile dell'accensione:

10.0 A

Fusibile motorino ventola radiatore:

7.5 A

Fusibile degli indicatori di direzione e delle luci d'emergenza:

10.0 A

Fusibile ECU:

10.0 A

Fusibile della centralina dell'ABS:

10.0 A

Fusibile del motorino dell'ABS:

30.0 A

Fusibile del solenoide ABS:

20.0 A

Fusibile di backup:

10.0 A

# Informazioni per i consumatori

HAU53562

## Numeri d'identificazione

Riportare numero identificazione veicolo, numero di serie motore e informazioni dell'etichetta modello qui sotto negli appositi spazi. Questi numeri d'identificazione sono necessari alla registrazione del veicolo presso le autorità competenti della zona interessata e all'ordinazione di ricambi dai concessionari Yamaha.

NUMERO IDENTIFICAZIONE VEICOLO:

NUMERO DI SERIE MOTORE:

INFORMAZIONI DELL'ETICHETTA MODELLO:

9

## Numero identificazione veicolo

HAU26411

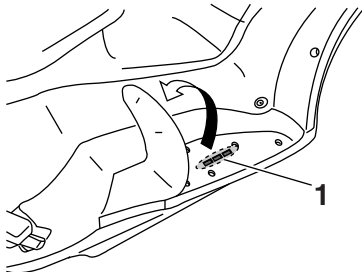

1. Numero identificazione veicolo

Il numero di identificazione del veicolo è stampigliato sul telaio.

## NOTA

Il numero di identificazione del veicolo serve ad identificare il vostro veicolo e può venire utilizzato per immatricolarlo presso le autorità competenti della zona interessata.

HAU26442

## Numero di serie motore

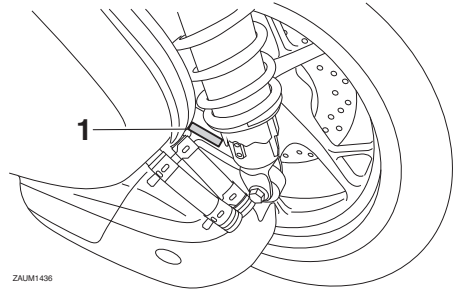

1. Numero di serie motore

Il numero di serie motore è impresso sul carter.

HAU26461

## Etichetta modello

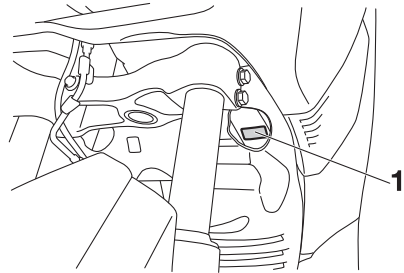

1. Etichetta modello

L'etichetta del modello è applicata nella posizione indicata nella figura. Registrare le informazioni di questa etichetta nell'apposito spazio. Queste informazioni sono necessarie per ordinare i ricambi presso i concessionari Yamaha.



## Connettori diagnostici

HAUM3880

HAU74701

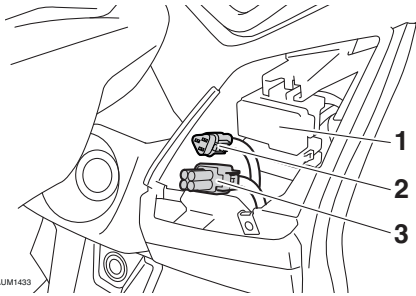

ZAUM1453

1. Scatola fusibili
2. Connettore diagnostico iniezione
3. Connettore diagnostico ABS

I connettori diagnostici di ABS e iniezione carburante sono situati nelle posizioni indicate in figura.

## Registrazione dei dati del veicolo

L'ECU di questo modello memorizza alcuni dati del veicolo per agevolare la diagnosi dei malfunzionamenti e a fini di ricerca e sviluppo. Questi dati vengono caricati solo se si collega uno speciale strumento diagnostico Yamaha al veicolo, ad esempio quando si eseguono controlli di manutenzione o procedure di riparazione.

Benché i sensori e i dati registrati varino da modello a modello, i tipi principali di dati consistono in:

- Dati relativi allo stato del veicolo e alle prestazioni del motore
- Dati relativi all'iniezione di carburante e alle emissioni

Yamaha non divulga questi dati a terzi eccetto nel caso in cui:

- Abbia ricevuto il consenso da parte del proprietario del veicolo
- Sia obbligata a farlo per legge
- Debbono essere utilizzati da Yamaha in caso di vertenze
- Vengano utilizzati a fini di eventuali ricerche condotte da Yamaha quando i dati non si riferiscono né a un veicolo né a un proprietario specifico

# Indice analitico

<b>A</b>	ABS.....3-15
	Accelerazione e decelerazione .....5-3
	Assiemei ammortizzatori, regolazione ....3-21
	Avviare il motore .....5-2
	Avvio del mezzo .....5-3
<b>B</b>	Batteria .....6-28
	Blocchetto accensione/bloccasterzo .....3-2
<b>C</b>	Candela, controllo.....6-10
	Caratteristiche tecniche.....8-1
	Carburante.....3-16
	Carburante, consigli per ridurne il consumo.....5-5
	Cavalletto centrale e cavalletto laterale, controllo e lubrificazione .....6-26
	Cavalletto laterale .....3-22
	Cavi, controllo e lubrificazione.....6-24
	Commutatore luce abbagliante/ anabbagliante.....3-13
	Connettori diagnostici.....9-2
	Consigli per una guida sicura .....1-5
	Convertitori catalitici .....3-18
	Cuscinetti ruote, controllo .....6-28
<b>E</b>	Etichetta modello .....9-1
<b>F</b>	Filtro aria ed elementi filtranti carter cinghia trapezoidale .....6-16
	Forcella, controllo .....6-27
	Frenatura.....5-4
	Fusibili, sostituzione .....6-30
<b>G</b>	Gioco della manopola acceleratore, controllo.....6-18
	Gioco delle leve freno anteriore e posteriore, controllo .....6-21
	Gioco valvole .....6-18
<b>I</b>	Indicatore di direzione anteriore .....6-33
	Informazioni di sicurezza .....1-1
	Interruttore avviamento .....3-13
	Interruttore dell'avvisatore acustico ....3-13
	Interruttore di segnalazione luce abbagliante .....3-12
	Interruttore indicatori di direzione.....3-13
	Interruttore informazioni.....3-13
	Interruttore luci d'emergenza.....3-13
	Interruttori manubrio .....3-12
<b>K</b>	Kit attrezzi.....6-2
<b>L</b>	Lampada biluce fanalino/stop .....6-32
	Lampada faro, sostituzione.....6-31
	Lampada indicatore di direzione (posteriore), sostituzione.....6-33
	Lampada luce targa, sostituzione .....6-34
	Lampade luci di posizione anteriori.....6-32
	Leva freno, anteriore .....3-14
	Leva freno, posteriore .....3-14
	Leve freno, lubrificazione .....6-25
	Liquido freni, sostituzione .....6-24
	Liquido refrigerante .....6-15
	Livello liquido freni, controllo.....6-23
<b>M</b>	Manopola e cavo acceleratore, controllo e lubrificazione .....6-25
	Manutenzione e lubrificazione, periodiche .....6-4
	Manutenzione, sistema di controllo emissioni .....6-3
<b>N</b>	Numero d'identificazione.....9-1
	Numero di serie motore.....9-1
	Numero identificazione veicolo .....9-1
<b>O</b>	Olio motore.....6-11
	Olio trasmissione finale .....6-14
<b>P</b>	Pannelli, rimozione ed installazione .....6-8
	Parcheggio .....5-6
	Pastiglie del freno anteriore e posteriore, controllo .....6-22
	Pneumatici.....6-19
	Posizioni dei componenti .....2-1
	Pulizia .....7-1
<b>R</b>	Registrazione dei dati, veicolo .....9-2
	Ricerca ed eliminazione guasti.....6-35
	Rimessaggio.....7-4
	Rodaggio.....5-5
	Ruote .....6-21
<b>S</b>	Sella.....3-18
	Sistema d'interruzione circuito accensione.....3-23
	Sistema immobilizzatore .....3-1
	Spia ABS .....3-4
	Spia guasto motore.....3-4

Spia immobilizer .....	3-4
Spia livello carburante.....	3-3
Spia luce abbagliante.....	3-3
Spie di segnalazione e di avvertimento .....	3-3
Spie indicatore di direzione.....	3-3
Sterzo, controllo .....	6-27
Strumento multifunzione .....	3-5

## T

Tabella di ricerca ed eliminazione guasti .....	6-36
Tappo serbatoio carburante.....	3-16

## V

Vani portaoggetti .....	3-19
Verniciatura opaca, prestare attenzione .....	7-1







**MBK Industrie**

**Z.I. de Rouvroy 02100 Saint Quentin**

SAS au capital de 14 000 000 €

R.C St-Quentin B 329 035 422