



⚠ Lees deze handleiding aandachtig door voordat u deze machine gaat gebruiken.

HANDLEIDING

XVS950CU

2DE-F8199-D1

⚠ Lees deze handleiding aandachtig door voordat u deze machine gaat gebruiken. Deze handleiding dient bij de machine te blijven als deze wordt verkocht.



YAMAHA MOTOR ELECTRONICS CO., LTD.

1450-6, Mori, Mori-machi, Shuchi-gun, Shizuoka-ken, 437-0292 Japan

DECLARATION OF CONFORMITY**For**

Product: IMMOBILIZER
Model: 1XC-00

Supplied byYAMAHA MOTOR ELECTRONICS
CO.,LTD.1450-6 Mori, Mori-machi Shuchi-gun
Shizuoka 437-0292 Japan**Technical Construction File held by**YAMAHA MOTOR ELECTRONICS
CO.,LTD.1450-6 Mori, Mori-machi Shuchi-gun
Shizuoka 437-0292 Japan**Standard used for comply**

EN 60950-1: 2006 + Amd.11:2009 + Amd.1:2010 +
Amd.12: 2011
EN 62479: 2010

R&TTE Directive
(Article 3.1(a) Safety)

97/24/EC van 17.06.1997

R&TTE Directive
(Article 3.1(b) EMC)

EN 300 330-1 V1.7.1: 2010
EN 300 330-2 V1.5.1: 2010

R&TTE Directive
(Article 3.2 Spectrum)

EN 300 330-1 V1.7.1: 2010
EN 300 330-2 V1.5.1: 2010

Means of Conformity

We declare under our sole responsibility that the Product (s) is conformity with the essential requirements and other relevant requirements of the Radio and Telecommunication Terminal Equipment (R&TTE) Directive (1999/5/EC).

Date of issue: January 12, 2015

Signature of Responsible Person:

Kazuhide Takasugi
GENERAL MANAGER
QUALITY ASSURANCE DIV.



YAMAHA MOTOR ELECTRONICS CO., LTD.

1450-6, Mori, Mori-machi, Shuchi-gun, Shizuoka-ken, 437-0292 Japan

CONFORMITEITSVERKLARING**Voor**

Product: STARTBLOKKERING
Model: 1XC-00

Geleverd doorYAMAHA MOTOR ELECTRONICS
CO.,LTD.1450-6 Mori, Mori-machi Shuchi-gun
Shizuoka 437-0292 Japan**Technisch constructedossier bewaard door**YAMAHA MOTOR ELECTRONICS
CO.,LTD.1450-6 Mori, Mori-machi Shuchi-gun
Shizuoka 437-0292 Japan**Norm waarop beoordeling is gebaseerd**

R&TTE-richtlijn
(Artikel 3.1(a) Veiligheid) EN 60950-1: 2006 + Amd.11:2009 + Amd.1:2010 +
Amd.12: 2011
EN 62479: 2010

R&TTE-richtlijn
(Artikel 3.1(b) EMC)

97/24/EG van 17.06.1997

R&TTE-richtlijn
(Artikel 3.2 Spectrum)

EN 300 330-1 V1.7.1: 2010
EN 300 330-2 V1.5.1: 2010

Conformiteitsbeoordeling

Wij verklaren geheel voor eigen verantwoordelijkheid dat het/de product(en) voldoen aan de essentiële vereisten en andere toepasselijke vereisten van de richtlijn betreffende radioapparatuur en telecommunicatie-eindapparatuur (R&TTE) (1999/5/EG).

Datum van afgifte: 12 januari 2015

Handtekening van verantwoordelijke persoon:

Kazuhide Takasugi
GENERAL MANAGER
QUALITY ASSURANCE DIV.

Welkom in de wereld van Yamaha!

Als eigenaar van de XVS950CU profiteert u van de enorme ervaring en technische kennis van Yamaha op het gebied van het ontwerpen en fabriceren van hoogwaardige producten, waarmee Yamaha zijn reputatie van betrouwbaarheid heeft verworven.

Neem rustig de tijd om deze handleiding aandachtig door te lezen, zodat u plezier zult hebben van alle functies van uw XVS950CU. De Handleiding geeft instructies voor de bediening, inspectie en het onderhoud van de machine en beschrijft hoe u uzelf en anderen kunt beschermen tegen persoonlijk letsel of schade.

Verder helpen allerlei tips in deze handleiding om uw machine in optimale conditie te houden. Als er ten slotte toch nog vragen zijn, aarzel dan niet en neem contact op met de Yamaha dealer.

Het Yamaha team wenst u veilig en plezierig rijden toe. En vergeet niet, veiligheid voor alles!

Yamaha werkt voortdurend aan verbeteringen ten aanzien van productontwerp en kwaliteit. Om deze reden kan soms sprake zijn van kleine tegenstrijdigheden tussen uw machine en de beschrijving ervan in deze handleiding, ook al bevat de handleiding de meest recente productinformatie ten tijde van publicatie. Als u vragen hebt over deze handleiding, neem dan contact op met uw Yamaha dealer.



WAARSCHUWING

Lees deze handleiding aandachtig helemaal door voordat u deze machine gaat gebruiken.

Belangrijke informatie in de handleiding

DAU10134

Bijzonder belangrijke informatie is in deze handleiding gemarkeerd met de volgende aanduidingen:

	Dit is het Safety Alert-symbool. Het wordt gebruikt om u te waarschuwen voor risico's op persoonlijk letsel. Volg alle veiligheidsaanwijzingen bij dit symbool op om mogelijk letsel of overlijden te voorkomen.
	Een WAARSCHUWING duidt een gevaarlijke situatie aan die, indien niet vermeden, kan resulteren in ernstig letsel of overlijden.
	De aanduiding LET OP staat bij speciale voorzorgen die moeten worden genomen om schade aan de machine of andere eigendommen te voorkomen.
OPMERKING	De aanduiding OPMERKING staat bij belangrijke informatie die procedures kan vergemakkelijken of verhelderen.

*Product en specificaties kunnen zonder voorafgaande aankondiging worden gewijzigd.

DAU36391

**XVS950CU
HANDLEIDING
©2015 door Yamaha Motor Co., Ltd.
1e uitgave, augustus 2015
Alle rechten voorbehouden.
Elke vorm van herdruk
of onbevoegd gebruik
zonder schriftelijke toestemming van
Yamaha Motor Co., Ltd.
is uitdrukkelijk verboden.
Gedrukt in Nederland.**

Inhoudsopgave

Veiligheidsinformatie	1-1	Startpersysteem.....	3-17	Banden	6-14
Beschrijving	2-1	Voor uw veiligheid – controles voor het rijden	4-1	Gietwielen	6-16
Aanzicht linkerzijde.....	2-1	Gebruik en belangrijke rij-informatie	5-1	Vrije slag van koppelingshendel afstellen	6-16
Aanzicht rechterzijde	2-2	Starten van de motor	5-1	Vrije slag van remhendel controleren	6-17
Bedieningen en instrumenten.....	2-3	Schakelen	5-2	Remlichtschakelaars.....	6-18
Werking van de bedieningselementen en instrumenten	3-1	Tips voor een zuinig brandstofverbruik	5-3	Controleren van voor- en achterremblokken	6-18
Startblokkeersysteem.....	3-1	Inrijperiode	5-3	Controleren van remvloeistofniveau	6-19
Contactslot	3-2	Parkeren.....	5-4	Remvloeistof verversen	6-20
Controlelampjes en waarschuwinglampjes	3-3	Periodiek onderhoud en afstelling	6-1	Doorbuiging aandrijfriem	6-21
Multifunctionele meter	3-5	Boordgereedschapsset.....	6-2	Kabels controleren en smeren.....	6-21
Stuurschakelaars.....	3-7	Periodiek onderhoudsschema voor het uitstootcontrolesysteem	6-3	Controleren en smeren van gasgreep en gaskabel	6-22
Koppelingshendel.....	3-9	Algemeen smeer- en onderhoudsschema.....	6-4	Controleren en smeren van rem- en schakelpedalen.....	6-22
Schakelpedaal	3-9	Het framepaneel verwijderen en aanbrengen.....	6-8	Rem- en koppelingshendels controleren en smeren	6-23
Remhendel	3-10	Controleren van de bougies.....	6-8	Zijstandaard controleren en smeren	6-23
Rempedaal	3-10	Motorolie en oliefilterpatroon	6-10	Achterbrugscharnierpunten smeren	6-24
ABS (voor modellen met ABS).....	3-10	Het luchtfilterelement vervangen	6-13	Voorvork controleren	6-24
Tankdop	3-11	De vrije slag van de gasgreep controleren.....	6-13	Stuursysteem controleren	6-25
Brandstof.....	3-12	Klepspeling	6-14	Controleren van wiellagers	6-25
Tankbeluchtingsslang/overloopslang.....	3-13			Accu.....	6-25
Uitlaatkatalysator.....	3-14			De zekeringen vervangen	6-27
Stuurslot	3-14			Koplampgloeilamp vervangen	6-29
Bestuurderszadel.....	3-15				
Afstellen van de schokdemperunits	3-16				
Zijstandaard.....	3-17				

Parkeerlichtgloeilamp	
vervangen	6-30
Remlicht/achterlicht	6-31
Gloeilamp in richtingaanwijzer	
vervangen	6-31
Kentekenverlichting.....	6-32
Ondersteunen van de	
motorfiets.....	6-32
Problemen oplossen	6-33
Storingzoekschema.....	6-34

Verzorging en stalling van de

motorfiets	7-1
Matkleur, let op	7-1
Verzorging	7-1
Stalling.....	7-3

Specificaties.....8-1

Gebruikersinformatie	9-1
Identificatienummers	9-1

Index 10-1 |

Wees een verantwoordelijke eigenaar

Als eigenaar van de machine bent u verantwoordelijk voor de veilige en juiste bediening ervan.

Motorfietsen zijn tweewielige voertuigen. Voor een veilig gebruik zijn de toepassing van de juiste rijtechnieken en de ervaring van de bestuurder van belang. Elke bestuurder moet bekend zijn met de volgende vereisten alvorens met deze motorfiets te gaan rijden.

Hij of zij moet:

- Door een competente informatiebron grondig zijn ingelicht over alle aspecten van het motorrijden.
- Zich houden aan de waarschuwingen en onderhoudseisen zoals vermeld in deze Gebruikershandleiding.
- Grondig getraind zijn in veilige en correcte rijtechnieken.
- Gebruikmaken van professionele technische service, zoals aangegeven in deze Gebruikershandleiding en/of wanneer de mechanische condities dit vereisen.
- Ga nooit rijden met een motorfiets zonder passende rijopleiding of instructies. Neem rijlessen. Beginners moeten les krijgen van een gediplo-

meerd instructeur. Neem contact op met een bevoegde motorfietsdealer voor informatie over rijlessen bij u in de buurt.

Veilig rijden

Voer vóór elke rit de controles voor het rijden uit om u ervan te verzekeren dat de machine in veilige staat verkeert. Onvoldoende inspectie of onderhoud van de machine vergroot het risico op ongeval of schade. Zie pagina 4-1 voor een lijst met controles voor het rijden.

- Deze motorfiets is gebouwd voor het vervoer van de bestuurder plus een passagier.
- Het niet opmerken en herkennen van motorfietsen door andere weggebruikers vormt de belangrijkste oorzaak van auto-/motorongevallen. Vaak worden ongevallen veroorzaakt doordat een autobestuurder de motor niet heeft gezien. Zorg dat u opvalt, dat blijkt het meest effectief om het risico op een dergelijk type ongeval te verminderen.

Dus:

- Draag een jack in felle kleuren.

- Wees extra voorzichtig bij het naderen en passeren van kruisingen, daar doen ongelukken met motorfietsen zich namelijk het meest voor.
- Ga daar rijden waar andere weggebruikers u kunnen zien. Ga niet rijden in de dode zichthoek van een andere weggebruiker.
- Pleeg nooit onderhoud aan een motorfiets zonder voldoende kennis. Neem contact op met een bevoegde motorfietsdealer voor informatie over het basisonderhoud van een motorfiets. Bepaalde onderhoudswerkzaamheden kunnen alleen worden uitgevoerd door gediplomeerd personeel.
- Bij veel ongevallen zijn onervaren bestuurders betrokken. Veelal zijn bestuurders die bij een ongeval betrokken waren zelfs niet in het bezit van een geldig motorrijbewijs.
 - Zorg dat u bekwaam bent om te rijden en leen uw motorfiets alleen uit aan ervaren motorrijders.
 - Weet wat u wel en niet aankunt. Door rekening te houden met uw beperkingen helpt u ongelukken voorkomen.

- We raden aan om het motorrijden te oefenen op plekken waar geen verkeer is, totdat u grondig bekend bent met de motor en zijn bediening.
- Ongelukken worden vaak veroorzaakt door een fout van de motorbestuurder. Veel bestuurders houden bij het ingaan van een bocht een te hoge rijnsnelheid aan of gaan onvoldoende schuinliggen voor de rijnsnelheid, waardoor ze wijd uit de bocht komen.
- Neem altijd de maximumsnelheid in acht en rijd nooit sneller dan de wegcondities en het verkeer toestaan.
- Geef altijd richting aan voordat u afslaat of van rijstrook wisselt. Zorg dat andere weggebruikers u kunnen zien.
- De zithouding van de bestuurder en de passagier is belangrijk voor een goede besturing.
- De bestuurder moet tijdens het rijden beide handen aan het stuur houden en beide voeten op de bestuurdersvoetsteunen, om zo de macht over het stuur te behouden.
- De passagier hoort steeds de bestuurder, de zadelband of de handgreep, indien aanwezig, met beide

handen vast te houden en beide voeten op de passagiersvoetsteunen te houden. Neem nooit een passagier mee die niet in staat is om beide voeten stevig op de passagiersvoetsteunen te zetten.

- Rijd nooit onder invloed van alcohol of andere drugs.
- Deze motorfiets is uitsluitend ontworpen voor gebruik op verharde wegen. De machine is niet bedoeld voor off-roadgebruik.

Beschermende uitrusting

Motorongelukken met dodelijke afloop betreffen meestal hoofdletsel. Het dragen van een helm is de belangrijkste factor bij het voorkomen of reduceren van hoofdletsel.

- Draag altijd een goedgekeurde helm.
- Draag ook een vizier of een veiligheidsbril. Zonder oogbescherming kan uw zicht door de rijwind verslechteren, waardoor u gevaren mogelijk te laat opmerkt.
- Door een jack, stevige schoenen, een lange broek, handschoenen e.d. te dragen verkleint u de kans op schaafwonden of ontvellingen.

- Draag nooit loszittende kleding, deze kan blijven haken aan bedieningshandgrepen of door de wielen worden gegrepen en zo een ongeval of letsel veroorzaken.
- Draag altijd beschermende kleding die uw benen, enkels en voeten bedekt. De motor en het uitlaatsysteem kunnen tijdens en na het rijden zeer heet zijn en brandwonden veroorzaken.
- De hierboven vermelde voorzorgsmaatregelen gelden ook voor passagiers.

Voorkom koolmonoxidevergiftiging

De uitlaatgassen van verbrandingsmotoren bevatten koolmonoxide, een dodelijk gas. Inademing van koolmonoxide kan hoofdpijn, duizeligheid, sufheid, misselijkheid, verwarring en uiteindelijk de dood veroorzaken.

Koolmonoxide is een kleurloos, reukloos, smaakloos gas dat ook aanwezig kan zijn als u geen uitlaatgassen ziet of ruikt. Het koolmonoxideniveau kan zeer snel oplopen, waardoor u het bewustzijn kunt verliezen en uzelf niet meer kunt redden. In afgesloten of slecht geventileerde ruimtes kunnen dodelijke hoeveelheden koolmonoxide dagenlang blijven hangen. Als u

symptomen van koolmonoxidevergiftiging ervaart, verlaat de ruimte dan onmiddellijk, ga naar de open lucht en ROEP MEDISCHE HULP IN.

- Laat de motor niet binnen draaien. Zelfs als u ventileert met ventilatoren of open ramen en deuren kan de hoeveelheid koolmonoxide snel oplopen tot gevaarlijke niveaus.
- Laat de motor niet draaien in slecht geventileerde of deels afgesloten ruimtes zoals schuren of garages.
- Laat de motor niet buiten draaien op plaatsen waar de uitlaatgassen in een gebouw kunnen worden getrokken via openingen zoals ramen en deuren.

Beladen

Het monteren van accessoires of het vervoer van bagage kan een negatief effect hebben op de rijstabiliteit en het weggedrag als hierdoor de gewichtsverdeling van de motor verandert. Wees uiterst voorzichtig bij het monteren van accessoires of het beladen van uw motor, om zo mogelijke ongevallen te vermijden. Pas extra op wanneer u op een motor rijdt die beladen is of waaraan accessoires zijn gemonteerd. Hieronder volgen naast de informatie over accessoires enkele richtlijnen voor het beladen van uw motorfiets:

Het totale gewicht van de bestuurder, passagier, accessoires en bagage mag de maximale gewichtslimiet niet overschrijden. **Rijden met een te zwaar belaste machine kan leiden tot een ongeval.**

Maximale belasting:

Voor modellen met ABS 202 kg

(445 lb)

Voor modellen zonder ABS 206 kg

(454 lb)

Let op het volgende wanneer u tot deze gewichtslimiet belaaft:

- Het zwaartepunt van bagage en accessoires moet zo laag mogelijk liggen en zo dicht mogelijk bij de motor. Bevestig zware goederen zo dicht mogelijk bij het midden van de machine en verdeel het gewicht zo gelijkmatig mogelijk over beide zijden om onbalans of instabiliteit te minimaliseren.
- Als gewicht gaat schuiven kan zich een plotselinge onbalans voordoen. Controleer voordat u gaat rijden of accessoires en bagage stevig aan de

motor zijn bevestigd. Controleer de bevestigingspunten voor accessoires en bagage regelmatig.

- Pas de vering aan de te vervoeren bagage aan (alleen voor modellen met instelbare vering) en controleer de toestand en spanning van uw banden.
- Bevestig nooit omvangrijke of zware goederen aan het stuur, de voorvork of het voorwielspatbord. Dergelijke voorwerpen, inclusief bagage als slaapzakken, plunjezakken of tenten, kunnen een instabiel weggedrag of een te trage reactie op het stuur veroorzaken.
- **Deze machine is niet ontworpen voor het trekken van een aanhanger of bevestiging van een zijspan.**

Originele Yamaha accessoires

De keuze van accessoires voor uw machine vormt een belangrijke beslissing. Originele Yamaha accessoires, die alleen verkrijgbaar zijn bij de Yamaha dealer, zijn door Yamaha ontwikkeld, getest en goedgekeurd voor gebruik op uw machine. Veel bedrijven die niet zijn gelieerd aan Yamaha produceren onderdelen en accessoires of bieden aanpassingssets voor Yamaha voertuigen. Yamaha kan niet alle

producten testen die deze bedrijven produceren. Om die reden kan Yamaha accessoires die niet door Yamaha zijn verkocht of wijzigingen die niet door zijn Yamaha zijn aangeraden niet goedkeuren of aanbevelen, zelfs niet als deze zijn verkocht en geïnstalleerd door een Yamaha dealer.

In de handel verkrijgbare onderdelen, accessoires en aanpassingssets

Hoewel er producten verkrijgbaar zijn die qua ontwerp en kwaliteit sterk lijken op originele Yamaha accessoires, dient u te beseffen dat sommige in de handel verkrijgbare accessoires of aanpassingssets niet geschikt zijn vanwege mogelijke veiligheidsrisico's voor uzelf of anderen. Het monteren van in de handel verkrijgbare producten of het richten van aanpassingen die de ontwerp- of bedieningskenmerken van uw machine wijzigen kan het risico op ernstig letsel of overlijden van uzelf of anderen vergroten. U bent verantwoordelijk voor letsel dat voortvloeit uit wijzigingen aan de machine.

Volg bij de montage van accessoires de onderstaande richtlijnen en die vermeld onder het kopje "Beladen".

- Monteer nooit accessoires en vervoer nooit bagage als deze een nadelige invloed hebben op de prestaties van uw

motor. Inspecteer het accessoire zorgvuldig alvorens het te gebruiken om te waarborgen dat het de grondspeling of de hellinghoek op geen enkele manier vermindert, de veerweg, de stuuruitslag of de bediening niet beperkt en geen lampen of reflectors afdekt.

- Accessoires die aan of nabij het stuur of de voorvork zijn gemonteerd zullen mogelijk instabiliteit veroorzaken door een foutieve gewichtsverdeling of door aerodynamische effecten. Accessoires aan het stuur of nabij de voorvork moeten zo licht mogelijk zijn en tot een minimum worden beperkt.
- Omvangrijke accessoires kunnen door hun aerodynamisch effect van invloed zijn op de rijstabiliteit van de motor. De motor kan door rijwind worden opgetild of bij zijwind instabiel worden. Zulke accessoires kunnen ook instabiliteit veroorzaken terwijl u grote voertuigen inhaalt of door deze wordt ingehaald.
- Sommige accessoires dwingen de bestuurder om een andere dan de normale zitpositie in te nemen. Zo'n verkeerde zitpositie beperkt de bewegingsvrijheid van de bestuurder

en kan een comfortabele bediening hinderen, zodat we dergelijke accessoires sterk afraden.

- Wees voorzichtig bij het aanbrengen van elektrische accessoires. Als elektrische accessoires de capaciteit van het elektrisch systeem van de motorfiets te boven gaan, kan zich een gevaarlijke elektrische storing voordoen waardoor de verlichting of de motor uitvalt.

In de handel verkrijgbare banden en velgen

De banden en velgen die bij uw motorfiets werden geleverd, zijn ontworpen om de mogelijkheden van de motorfiets te ondersteunen en bieden de beste combinatie van rijprestaties, remvermogen en comfort. Andere banden, velgen, maten of combinaties zijn mogelijk niet geschikt. Zie pagina 6-14 voor bandenspecificaties en meer informatie over het vervangen van uw banden.

De motorfiets vervoeren

Volg de onderstaande instructies als u de motorfiets in een ander voertuig wilt vervoeren.

- Verwijder alle loszittende voorwerpen van de motorfiets.

Veiligheidsinformatie

1

- Controleer of de brandstofkraan (indien aanwezig) in de “OFF”-stand staat en er geen brandstoflekkage is.
- Zorg dat het voorwiel recht naar voren wijst op de aanhanger of de laadvloer en zet het wiel vast in een goot om beweging te voorkomen.
- Schakel een versnelling in (bij modellen met een handgeschakelde versnellingsbak).
- Zet de motorfiets vast met spanbanden of andere geschikte banden aan stevige delen van de motorfiets, zoals het frame of de bovenste voorvorkklem (en niet aan, bijvoorbeeld, het stuur, de richtingaanwijzers of onderdelen die kunnen afbreken). Kies de plaats voor de spanbanden zorgvuldig om te voorkomen dat deze tijdens het transport schuurplekken op de lak veroorzaken.
- Zorg indien mogelijk dat de vering iets door de spanbanden wordt ingedrukt, zodat de motorfiets tijdens het transport niet overmatig kan stuiteren.

Aanzicht linkerzijde

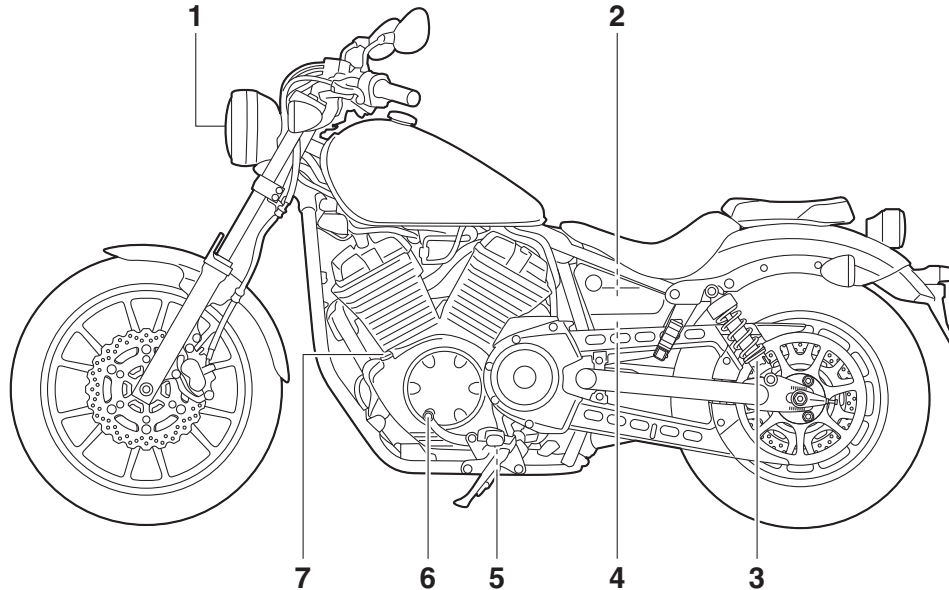

1. Koplamp (pagina 6-29)
2. Boordgereedschapset (pagina 6-2)
3. Stelling voor veervoorspanning schokdemperunit (pagina 3-16)
4. Zekeringen (pagina 6-27)
5. Olieaftapplug (pagina 6-10)
6. Schakelpedaal (pagina 3-9)
7. Olievuldop (pagina 6-10)

Aanzicht rechterzijde

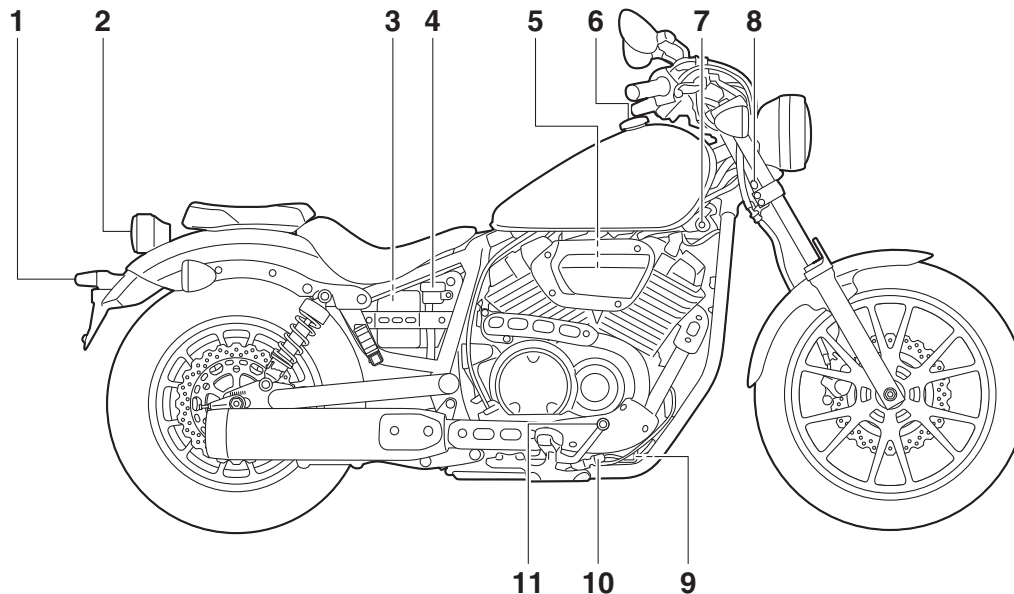

1. Kentekenverlichting (pagina 6-32)
2. Remlicht/achterlicht (pagina 6-31)
3. Accu (pagina 6-25)
4. Vloeistofreservoir achterrem (pagina 6-19)
5. Luchtfilterelement (pagina 6-13)
6. Tankdop (pagina 3-11)
7. Contactslot (pagina 3-2)
8. Stuurslot (pagina 3-14)

9. Oliefilterpatroon (pagina 6-10)
10. Remlichtschakelaar (pagina 6-18)
11. Rempedaal (pagina 3-10)

Bedieningen en instrumenten

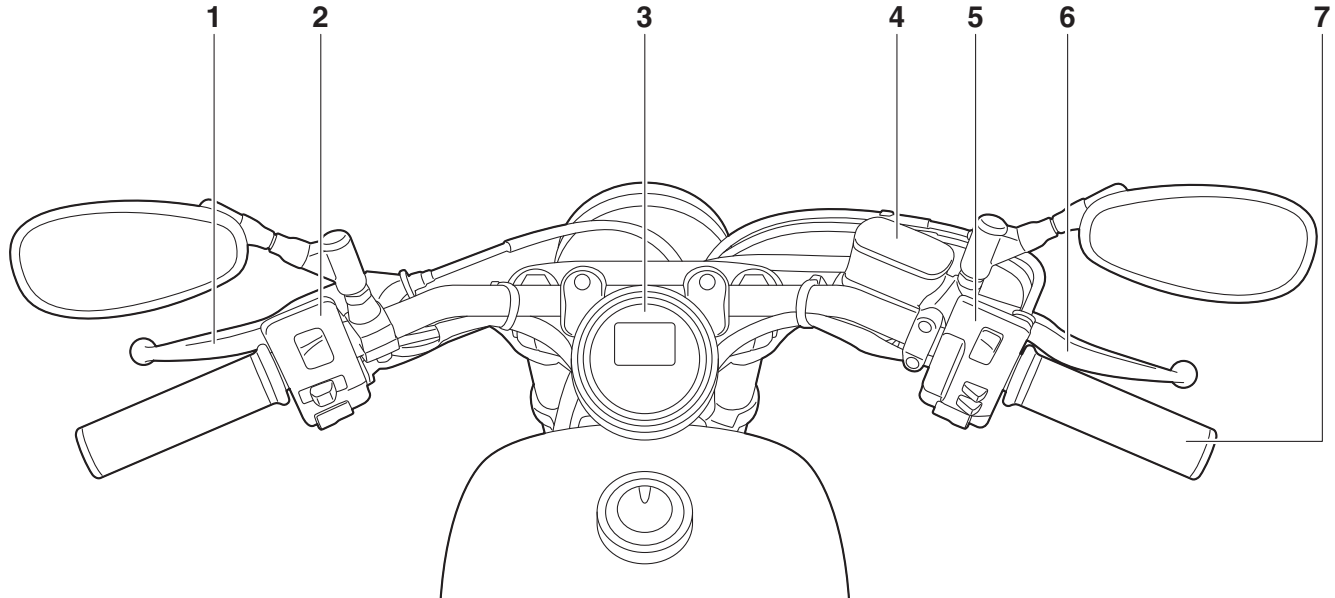

1. Koppelingshendel (pagina 3-9)
2. Schakelaargroep linkerstuurzijde (pagina 3-7)
3. Multifunctionele meter (pagina 3-5)
4. Vloeistofreservoir voorrem (pagina 6-19)
5. Schakelaargroep rechterstuurzijde (pagina 3-7)
6. Remhendel (pagina 3-10)
7. Gasgreep (pagina 6-13)

Werking van de bedieningselementen en instrumenten

Startblokkeersysteem

DAU10978

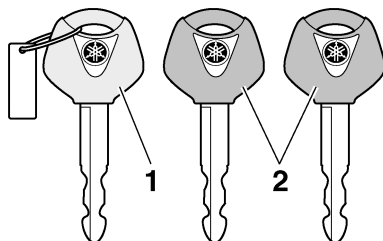

1. Codeersleutel (rood bovendeel)
2. Standaardsleutels (zwart bovendeel)

Dit voertuig is voorzien van een startblokkeersysteem waarmee diefstal kan worden bemoeilijkt door de codering van de standaard sleutels te wijzigen. Het systeem bestaat uit de volgende onderdelen:

- een codeersleutel (met een rood bovendeel)
- twee standaard sleutels (met een zwart bovendeel) die opnieuw kunnen worden gecodeerd
- een transponder (die is geïntegreerd in de codeersleutel)
- een startblokkeereenheid
- een ECU
- een controlelampje van de startblokkering (Zie pagina 3-4.)

De sleutel met het rode bovendeel wordt gebruikt om de twee standaard sleutels te coderen. Het wijzigen van de codes is een ingewikkelde procedure. Breng het voertuig daarom met alle drie sleutels naar een Yamaha dealer om deze opnieuw te laten coderen. Gebruik de sleutel met het rode bovendeel niet om met het voertuig te rijden. Deze sleutel dient uitsluitend te worden gebruikt voor het opnieuw coderen van de standaard sleutels. Gebruik altijd een standaard sleutel om met het voertuig te rijden.

DCA11822

LET OP

- **ZORG DAT U DE CODEERSLEUTEL NIET VERLIEST! NEEM DIRECT CONTACT OP MET UW DEALER ALS U HEM VERLOREN HEBT! Als de codeersleutel verloren is, kunnen de standaard sleutels niet opnieuw gecodeerd worden. U kunt het voertuig dan nog steeds starten met de standaard sleutels, maar als ze opnieuw gecodeerd moeten worden (d.w.z. als er een nieuwe standaard sleutel is gemaakt of als alle sleutels verloren zijn), dient het gehele startblokkeersysteem vervangen te worden. Daarom wordt u sterk aangeraden een van de stan-**

daardsleutels te gebruiken en de codeersleutel op een veilige plek te bewaren.

- Dompel de sleutels nooit in water.
- Stel de sleutels nooit bloot aan extreem hoge temperaturen.
- Leg de sleutels nooit vlakbij magnetische voorwerpen (zoals bijvoorbeeld speakers enz.).
- Plaats nooit voorwerpen die elektrische signalen uitzenden vlakbij de sleutels.
- Plaats nooit zware voorwerpen op de sleutels.
- U mag de sleutels nooit slijpen of de vorm ervan wijzigen.
- U mag het plastic gedeelte van de sleutels nooit demonteren.
- Hang nooit twee sleutels van een startblokkeersysteem aan dezelfde sleutelring.
- Bewaar de standaard sleutels en ook de sleutels van andere startblokkeersystemen altijd op een andere plek dan de codeersleutel van het voertuig.
- Houd sleutels van andere startblokkeersystemen altijd uit de buurt van het contactslot, want anders kunnen ze signaalstoring veroorzaken.

Werking van de bedieningselementen en instrumenten

Contactslot

DAU57670

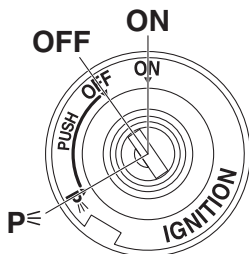

Via het contactslot worden het ontstekings-systeem en de verlichtingssystemen bediend. De diverse standen van het contactslot worden hierna beschreven.

DCA17961

LET OP

Gebruik geen metalen sleutelhangers en bewaar niet meer dan één sleutel aan dezelfde sleutelhanger. Terwijl het voertuig rijdt kan een metalen sleutelhanger, metalen sleutelring of extra sleutel in contact komen met omliggende onderdelen en deze beschadigen. Het is daarom aan te raden om een stoffen of lederen sleutelhanger te gebruiken.

OPMERKING

Gebruik de standaardsleutel (zwarte greep) voor regelmatig gebruik van de machine. Bewaar de codeersleutel (rode greep) op een veilige plaats en gebruik deze uitsluitend voor hercodering om het risico op verliezen te minimaliseren.

ON

Alle elektrische circuits worden voorzien van stroom; de instrumentenverlichting, het achterlicht, de kentekenverlichting en het parkeerlicht gaan branden en de motor kan worden gestart. De sleutel kan niet worden uitgenomen.

DAU38531

OPMERKING

De koplamp gaat automatisch branden als de motor wordt gestart en blijft aan totdat de sleutel naar "OFF" wordt gedraaid, zelfs als de motor afslaat.

DAU45752

OFF

Alle elektrische systemen zijn uitgeschakeld. De sleutel kan worden uitgenomen.

WAARSCHUWING

Draai de contact sleutel nooit naar "OFF" terwijl de machine rijdt; elektrische systemen worden dan afgeschakeld en mogelijk zult u zo de macht over het stuur verliezen of een ongeval veroorzaken.

DWA10073

3

P (Parkeren)

De alarmverlichting en richtingaanwijzers kunnen worden ingeschakeld, maar alle andere elektrische systemen zijn uit. De sleutel kan worden uitgenomen.

De sleutel moet in de "OFF"-stand worden ingedrukt om naar "P" te kunnen worden gedraaid.

DAU62271

DCA20760

LET OP

Als u de alarmverlichting of de richtingaanwijzers langdurig gebruikt, kan dit de accu ontladen.

Werking van de bedieningselementen en instrumenten

Controlelampjes en waarschuwingslampjes

DAU149398

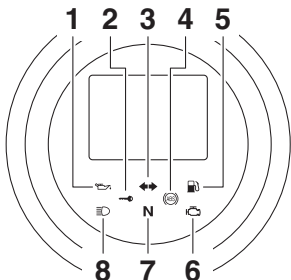

1. Waarschuwinglampje olieniveau “”
2. Controlelampje startblokkering “”
3. Controlelampje richtingaanwijzers “ ”
4. ABS-waarschuwinglampje “” (voor modellen met ABS)
5. Waarschuwinglampje brandstofniveau “”
6. Waarschuwinglampje motorstoring “”
7. Vrijstandcontrolelampje “**N**”
8. Controlelampje grootlicht “”

Controlelampje richtingaanwijzers

DAU11022

Dit controlelampje knippert wanneer een richtingaanwijzer knippert.

Vrijstandcontrolelampje “**N**”

DAU11061

Dit controlelampje brandt terwijl de versnellingsbak in de vrijstand staat.

Controlelampje grootlicht “”

DAU11081

Dit controlelampje brandt terwijl de koplamp is ingeschakeld voor grootlicht.

Waarschuwinglampje olieniveau “”

DAU11256

Dit waarschuwinglampje gaat branden als het motorolieniveau laag is.

Het elektrisch circuit voor het waarschuwinglampje controleert u door de sleutel naar “ON” te draaien. Het waarschuwinglampje moet enkele seconden gaan branden en dan uitgaan.

Als het waarschuwinglampje niet gaat branden wanneer de sleutel naar “ON” wordt gedraaid of blijft branden terwijl het olieniveau correct is (zie pagina 6-10), laat de machine dan controleren door een Yamaha dealer.

OPMERKING

- Bij een voldoende hoog olieniveau kan het waarschuwinglampje soms toch knipperen bij rijden op een helling of bij plotseling afremmen of optrekken, er is dan echter geen sprake van een storing.

- Dit model is uitgerust met een zelfdiagnosesysteem voor het circuit van het waarschuwinglampje olieniveau. Als er een probleem wordt gedetecteerd in het circuit van het waarschuwinglampje olieniveau, knippert het waarschuwinglampje olieniveau herhaaldelijk. Als dit zich voordoet, vraag dan een Yamaha-dealer de machine te controleren.

Waarschuwinglampje brandstofniveau “”

DAU11368

Dit waarschuwinglampje gaat branden wanneer het brandstofniveau daalt tot beneden ca. 2.8 L (0.74 US gal, 0.62 Imp.gal). Vul in dat geval zo snel mogelijk brandstof bij.

Het elektrisch circuit voor het waarschuwinglampje controleert u door de sleutel naar “ON” te draaien. Het waarschuwinglampje moet enkele seconden gaan branden en dan uitgaan.

Als het waarschuwinglampje niet gaat branden wanneer de sleutel naar “ON” wordt gedraaid of blijft branden nadat u brandstof hebt bijgevuld, laat het elektrisch circuit dan door een Yamaha dealer controleren.

Werking van de bedieningselementen en instrumenten

DWA16041

OPMERKING

Dit model is uitgerust met een zelfdiagnosesysteem voor het circuit van het waarschuwinglampje brandstofniveau. Als er een probleem wordt gedetecteerd in het circuit van het waarschuwinglampje brandstofniveau, knippert het waarschuwinglampje brandstofniveau herhaaldelijk. Als dit zich voordoet, vraag dan een Yamaha-dealer de machine te controleren.

DAU46443

Waarschuwinglampje motorstoring



Dit waarschuwinglampje gaat branden wanneer er een probleem wordt aangegeven in het elektrisch circuit dat de motor controleert. Vraag in dat geval een Yamaha dealer het zelfdiagnosesysteem te controleren. (Zie pagina 3-7 voor uitleg over de werking van het zelfdiagnosesysteem.)

Het elektrisch circuit voor het waarschuwinglampje controleert u door de sleutel naar "ON" te draaien. Het waarschuwinglampje moet enkele seconden oplichten en dan uitgaan.

Licht het waarschuwinglampje niet meteen op wanneer u de sleutel naar "ON" draait of blijft het lampje branden, laat het elektrisch circuit dan door een Yamaha dealer controleren.

OPMERKING

Dit waarschuwinglampje gaat branden als de sleutel naar "ON" wordt gedraaid en de startknop wordt ingedrukt. Dit wijst echter niet op een storing.

DAU51781

ABS-waarschuwinglampje "Ⓜ" (voor modellen met ABS)

Onder normale omstandigheden gaat het ABS-waarschuwinglampje branden als de sleutel naar "ON" wordt gedraaid en uit als met een snelheid van 10 km/h (6 mi/h) of hoger wordt gereden.

Als het ABS-waarschuwinglampje:

- niet gaat branden wanneer de sleutel naar "ON" wordt gedraaid
- gaat branden of knipperen tijdens het rijden
- niet uitgaat wanneer met een snelheid van 10 km/h (6 mi/h) of hoger wordt gereden

Werkt het ABS-systeem mogelijk niet goed. Vraag als een van de bovenstaande gevallen zich voordoet zo snel mogelijk een Yamaha dealer het systeem te controleren. (Zie pagina 3-10 voor uitleg over de werking van het ABS-systeem.)

⚠ WAARSCHUWING

Als het ABS-waarschuwinglampje niet uitgaat zodra met een snelheid van 10 km/h (6 mi/h) of hoger wordt gereden, of als het waarschuwinglampje tijdens het rijden gaat branden of knipperen, keert het remsysteem terug naar conventioneel remmen. Als een van de bovenstaande gevallen zich voordoet, of als het waarschuwinglampje helemaal niet gaat branden, rij dan extra voorzichtig om te voorkomen dat de remmen in noodsituaties blokkeren. Laat het remsysteem en de elektrische circuits zo snel mogelijk door een Yamaha dealer controleren.

OPMERKING

Als de startknop wordt ingedrukt terwijl de motor draait gaat het ABS-waarschuwinglampje branden, maar dit duidt niet op een storing.

DAU54682

Controlelampje startblokkering "⚡"

Als de sleutel naar "OFF" wordt gedraaid, begint het controlelampje na 30 seconden te knipperen om aan te geven dat het startblokkeersysteem is ingeschakeld. Het con-

Werking van de bedieningselementen en instrumenten

3

trolampje stopt na 24 uur met knipperen, maar het startblokkeersysteem blijft ingeschakeld.

Het elektrisch circuit voor het controlelampje kan worden gecontroleerd door de sleutel naar "ON" te draaien. Het controlelampje moet enkele seconden oplichten en dan uitgaan.

Licht het controlelampje niet meteen op wanneer u de sleutel naar "ON" draait of blijft het lampje branden, laat het elektrisch circuit dan door een Yamaha dealer controleren.

Het zelfdiagnosesysteem detecteert ook storingen in de circuits van het startblokkeersysteem. (Zie pagina 3-7 voor uitleg over de werking van het zelfdiagnosesysteem.)

Multifunctionele meter

DAU57682

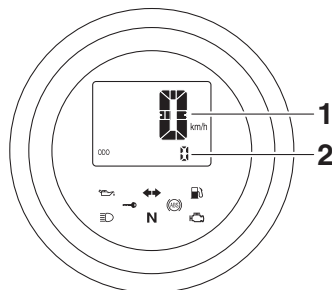

1. Snelheidsmeter
2. Kilometer teller/rit teller/rit teller brandstofreserve/klok

DWA12423

WAARSCHUWING

Zorg dat de machine stilstaat voordat u wijzigingen in de instellingen van de multifunctionele meter gaat aanbrengen. Het aanbrengen van wijzigingen tijdens het rijden kan u afleiden en vergroot het risico op een ongeval.

De multifunctionele meter biedt de volgende voorzieningen:

- een snelheidsmeter
- een kilometer teller
- twee rittellers
- een ritteller brandstofreserve
- een klok

- een foutcodeweergave

OPMERKING

- De sleutel moet op "ON" staan om de "SELECT"- en "RESET"-schakelaar te kunnen gebruiken.
- Alleen voor Groot-Brittannië: Om te wisselen tussen de kilometer- en mijlenweergave van de snelheidsmeter en de kilometerteller/ritteller houdt u de "SELECT"-schakelaar minstens drie seconden ingedrukt.

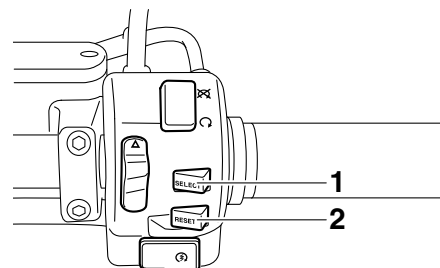

1. "SELECT"-schakelaar
2. "RESET"-schakelaar

Werking van de bedieningselementen en instrumenten

Kilometerteller, rittellers en klok

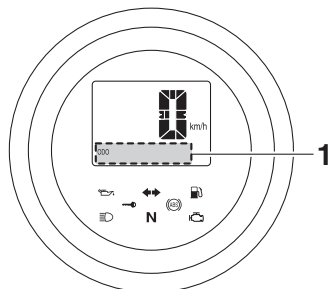

1. Kilometerteller/ritteller/ritteller brandstofreserve/klok

De kilometerteller toont de totale afstand die door de machine is afgelegd.

De rittellers tonen de afgelegde afstand sinds de tellers voor het laatst werden teruggesteld.

De brandstofreserve-ritteller toont de afstand die wordt afgelegd op de brandstofreserve.

De klok geeft de tijd weer in een 12-uursindeling.

OPMERKING

- De kilometerteller wordt vergrendeld bij 999999 km.
- De rittellers worden teruggesteld en blijven tellen nadat 999.9 km is bereikt.

Druk tijdens normaal bedrijf op de “SELECT”-schakelaar om de weergave te wisselen tussen de kilometerteller “ODO”, de rittellers “TRIP 1” en “TRIP 2” en de klok, in de onderstaande volgorde:

ODO → TRIP 1 → TRIP 2 → klok → ODO

Als het waarschuwingslampje brandstofniveau gaat branden, wisselt de weergave naar de brandstofreserve-ritteller “TRIP F” en wordt de afgelegde afstand vanaf dat punt aangegeven. Druk in dat geval op de “SELECT”-schakelaar om de weergave te wisselen in de onderstaande volgorde:

TRIP F → TRIP 1 → TRIP 2 → klok → ODO → TRIP F

Druk om een ritteller terug te stellen op de “SELECT”-schakelaar om de weergave te wisselen naar de gewenste ritteller, en houd dan de “RESET”-schakelaar een seconde lang ingedrukt. U kunt de brandstofreserve-ritteller handmatig terugstellen, maar deze wordt ook automatisch teruggesteld zodra u na het tanken 5 km (3 mi) hebt gereden. De ritteller verdwijnt dan vanzelf van het display.

De klok instellen

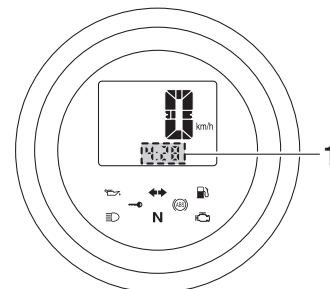



1. Klok

1. Houd de “SELECT”- en “RESET”-schakelaar tegelijkertijd drie seconden lang ingedrukt. De urenaanduiding begint te knipperen.
2. Gebruik de “SELECT”-schakelaar om de uren in te stellen.
3. Druk op de toets “RESET”. De minuutenaanduiding begint te knipperen.
4. Gebruik de “SELECT”-schakelaar om de minuten in te stellen.
5. Houd de “RESET”-schakelaar twee seconden lang ingedrukt om de wijzigingen te bevestigen en de klok aan te zetten.

Werking van de bedieningselementen en instrumenten

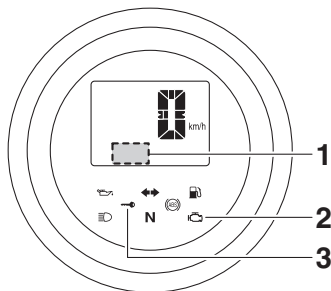
Weergave foutcode



1. Weergave foutcode
2. Waarschuwinglampje motorstoring “”
3. Controlelampje startblokkering “”

Deze machine is uitgerust met een zelfdiagnosefunctie voor diverse elektrische circuits. Als in een van deze circuits een storing wordt gedetecteerd, gaat het waarschuwinglampje motorstoring branden en geeft het display een foutcode weer. Als het display foutcodes weergeeft, noteer deze dan en vraag een Yamaha dealer om de machine te controleren.

DCA11591

LET OP

Wanneer het display een foutcode aan geeft, moet de machine zo spoedig mogelijk worden gecontroleerd om motorschade te voorkomen.

De zelfdiagnosefunctie detecteert ook storingen in de circuits van het startblokkeersysteem. Als in een van deze circuits een storing wordt gedetecteerd, gaat het controlelampje startblokkering knipperen en geeft het display een foutcode weer.

OPMERKING

Als het display foutcode 52 weergeeft, betreft dit mogelijk een storing in het transpondersignaal. Als deze fout zich voordoet, probeer dan het volgende:





1. Houd andere startblokkeersleutels uit de buurt van het contactslot. Andere startblokkeersleutels kunnen signaalstoring veroorzaken, waardoor de motor weigert te starten.
2. Start de motor met behulp van de co-deersleutel.
3. Als de motor start, zet deze dan weer uit en probeer hem opnieuw te starten met de standaard sleutels.
4. Als de motor niet kan worden gestart met een of beide standaard sleutels, breng dan de machine en alle drie sleutels naar een Yamaha dealer en laat de standaard sleutels opnieuw coderen.

Stuurschakelaars

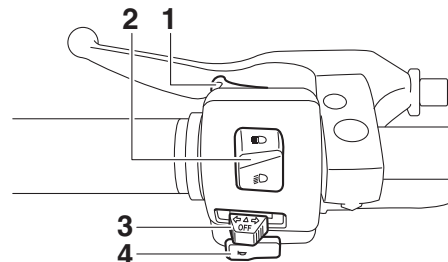
DAU1234H

Links



1. Lichtsignaalschakelaar “”
2. Dimlichtschakelaar “/”
3. Richtingaanwijzerschakelaar “”
4. Claxonschakelaar “”

Werking van de bedieningselementen en instrumenten

Rechts

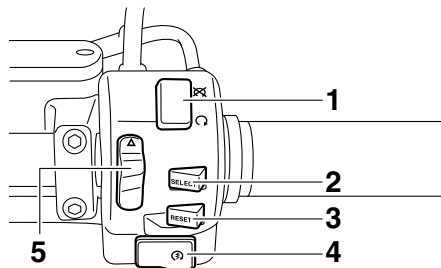

1. Noodstopsschakelaar “/”
2. “SELECT”-schakelaar
3. “RESET”-schakelaar
4. Startknop “”
5. Schakelaar alarmverlichting “”

Lichtsignaalschakelaar “”

DAU12352

Druk deze schakelaar in om de koplamp een lichtsignaal te laten afgeven.

OPMERKING

Als de dimlichtschakelaar is ingesteld op “”, heeft de lichtsignaalschakelaar geen effect.

Dimlichtschakelaar “/”

DAU12401

Zet deze schakelaar op “” voor grootlicht en op “” voor dimlicht.

Richtingaanwijzerschakelaar “/”

DAU12461

Druk deze schakelaar naar “” om afslaan naar rechts aan te geven. Druk deze schakelaar naar “” om afslaan naar links aan te geven. Na loslaten keert de schakelaar terug naar de middenstand. Om de richtingaanwijzers uit te schakelen wordt de schakelaar ingedrukt nadat hij is teruggekeerd in de middenstand.

Claxonschakelaar “”

DAU12501

Druk deze schakelaar in om een claxonsignaal te geven.

Noodstopsschakelaar “”

DAU12661

Zet deze schakelaar voor u de motor start op “”. Zet deze schakelaar op “” om de motor direct uit te schakelen in een noodgeval, zoals wanneer de machine omslaat of als de gaskabel blijft hangen.

Startknop “”

DAU12713

Druk deze knop in om via de startmotor de motor rond te draaien. Zie pagina 5-1 voor startinstructies voordat u de motor start.

Het waarschuwinglampje voor motorstoring gaat branden als de sleutel naar “ON” wordt gedraaid en de startknop wordt ingedrukt. Dit wijst echter niet op een storing.

DAU41701

Schakelaar alarmverlichting “”

DAU12735

Met de sleutel in de stand “ON” of “P” kan deze schakelaar worden gebruikt voor het inschakelen van de alarmverlichting (gelijktijdig knipperen van alle richtingaanwijzers).

De alarmverlichting wordt gebruikt in een noodgeval of om andere verkeersdeelnemers te waarschuwen als uw machine stilstaat in een mogelijk gevaarlijke verkeerssituatie.

DCA10062

LET OP

Gebruik de alarmverlichting niet gedurende langere tijd als de motor niet draait omdat hierdoor de accu kan ontladen.

DAU55701

“SELECT”-schakelaar

Deze schakelaar wordt gebruikt om selecties te maken in de kilometer-, ritteller- en klokweergave van de multifunctionele meter.

Werking van de bedieningselementen en instrumenten

Zie “Multifunctionele meter” op pagina 3-5 voor meer informatie.

“RESET”-schakelaar

DAU55711

Deze schakelaar wordt gebruikt om de rit-tellers terug te stellen en de klok van de multifunctionele meter in te stellen.

Zie “Multifunctionele meter” op pagina 3-5 voor meer informatie.

3

Koppelingshendel

DAU12822

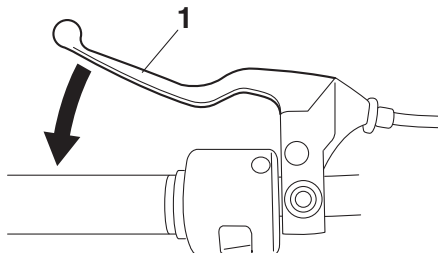

1. Koppelingshendel

De koppelingshendel bevindt zich aan de linkerkant van het stuur. Trek de hendel naar het stuur toe om de koppeling te ont-koppelen. Laat de hendel los om de koppe-ling te laten aangrijpen. Voor een soepele werking van de koppeling moet de hendel snel ingetrokken worden en langzaam wor-den losgelaten.

De koppelingshendel is voorzien van een sperschakelaar die deel uitmaakt van het startpersysteem. (Zie pagina 3-17.)

Schakelpedaal

DAU12872

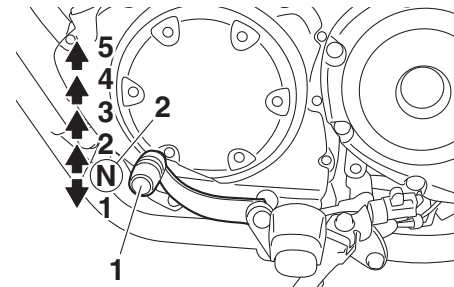

1. Schakelpedaal

2. Vrijstand

Het schakelpedaal bevindt zich aan de lin-kerzijde van de motor en wordt in combina-tie met de koppelingshendel gebruikt bij het schakelen van de versnellingen van de 5-traps constant-mesh versnellingsbak op deze motorfiets.

Werking van de bedieningselementen en instrumenten

Remhendel

DAU12892

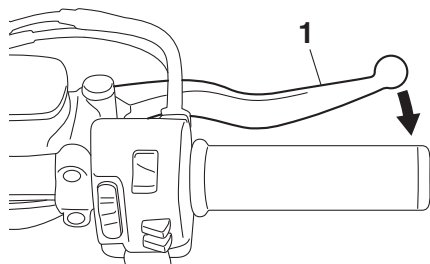

1. Remhendel

De remhendel bevindt aan de rechterzijde van het stuur. Trek de hendel naar gas-greep toe om de voorrem te bekrachtigen.

Rempedaal

DAU12944

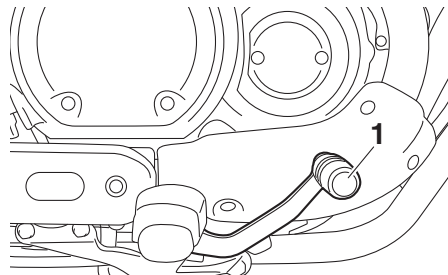

1. Rempedaal

Het rempedaal bevindt zich aan de rechterzijde van de motorfiets. Trap op het rempedaal om de achterrem te bekrachtigen.

ABS (voor modellen met ABS)

DAU51802

Het Yamaha ABS (anti-blokkeervoorziening remsysteem) bestaat uit een dubbel uitgevoerd elektronisch regelsysteem dat de voorrem en achterrem onafhankelijk aanstuurt.

Gebruik de remmen met ABS net zoals conventionele remmen. Bij activering van het ABS-systeem kan een pulsatie worden gevoeld in de remhendel of het rempedaal. Ga in dat geval door met remmen en laat het ABS-systeem het werk doen. Ga niet "pompend" remmen, dit vermindert de remeffectiviteit.

DWA16051

WAARSCHUWING

Houd altijd een veilige afstand tot voorliggers, zelfs als uw voertuig is uitgerust met ABS.

- **Het ABS-systeem functioneert het effectiefst over lange remwegen.**
- **Op bepaalde oppervlakken, zoals slechte wegen of grindwegen, kan de remafstand met het ABS-systeem langer zijn dan zonder ABS-systeem.**

Het ABS-systeem wordt bewaakt door een ECU die het systeem bij een storing laat terugkeren naar conventioneel remmen.

Werking van de bedieningselementen en instrumenten

DAU13125

OPMERKING

- Het ABS-systeem voert een zelfdiagnose-test uit telkens nadat de sleutel op "ON" is gezet en het voertuig rijdt met een snelheid van 10 km/h (6 mi/h) of hoger. Tijdens deze test hoort u een "klikkend" geluid van onder de zitting en wanneer u de remhendel of het rempedaal licht bedient, kan een trilling in de hendel of het pedaal voelbaar zijn. Dit duidt niet op een storing.
- Dit ABS-systeem is uitgerust met een testfunctie waarbij de bestuurder pulsaties kan voelen in de remhendel of het rempedaal terwijl het ABS-systeem actief is. Er is echter speciaal gereedschap vereist, dus neem contact op met uw Yamaha dealer.

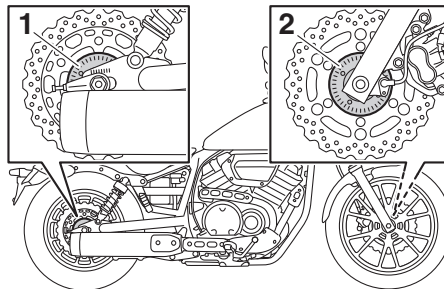

1. Achterste wielnaaf
2. Voorste wielnaaf

Tankdop

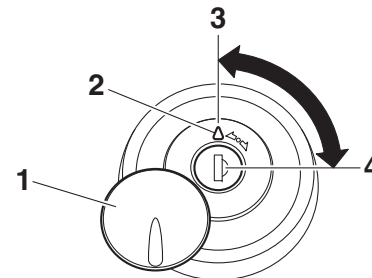

1. Slotplaatje tankdop
2. "△"-merkteken
3. Vergrendelen.
4. Ontgrendelen.

Om de tankdop te verwijderen

Schuif het slotplaatje op de tankdop open, steek de sleutel in het slot en draai deze dan 1/4 slag rechtsom. Het slot wordt ontgrendeld en de tankdop kan worden verwijderd.

Om de tankdop aan te brengen

1. Breng de tankdop aan in de vulopening van de brandstoftank, met de sleutel in het slot en met het "△"-merkteken naar voren toe.

3

DCA16121

LET OP

Houd alle soorten magneten (inclusief magneetgrijpers, magnetische schroevendraaiers etc.) uit de buurt van de voorste en achterste wielnaven. Anders kunnen de magnetische rotors van de wielnaven beschadigd raken, waardoor het ABS-systeem niet meer goed werkt.

Werking van de bedieningselementen en instrumenten

2. Draai de sleutel linksom naar de oorspronkelijke positie, neem hem uit en sluit dan het slotplaatje.

OPMERKING

De tankdop kan alleen worden aangebracht met de sleutel in het slot. Bovendien kan de sleutel niet worden uitgenomen als de tankdop niet correct aangebracht en vergrendeld is.

DWA10132

⚠ WAARSCHUWING

Controleer voor u gaat rijden of de tankdop correct is aangebracht. Door brandstoflekkage ontstaat brandgevaar.

Brandstof

Controleer of er voldoende brandstof in de brandstoftank aanwezig is.

DAU13222

DWA10882

⚠ WAARSCHUWING

Benzine en benzinedampen zijn zeer brandbaar. Volg de onderstaande instructies om brand en ontploffing te voorkomen en het letselrisico tijdens het tanken te verlagen.

1. Zet alvorens te tanken de motor af en zorg dat er niemand op de machine zit. Rook nooit tijdens het tanken en tank nooit in de nabijheid van vonken, open vuur of andere ontstekingsbronnen zoals de waakvlammen van geisers en kledingdrogers.
2. Maak de brandstoftank niet te vol. Steek bij het tanken het vulpistool goed in de vulopening van de brandstoftank. Stop met vullen zodra de brandstof de onderkant van de vulhals heeft bereikt. Omdat brandstof uitzet als deze warm wordt, kan de warmte van de motor of de zon ervoor zorgen dat brandstof uit de brandstoftank stroomt.

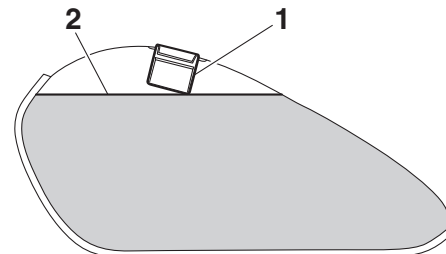

1. Vulpijp brandstoftank
2. Maximaal brandstofniveau
3. Veeg uitgestroomde brandstof onmiddellijk af. **LET OP: Veeg gemorst brandstof onmiddellijk af met een schone, droge, zachte doek, aangezien de brandstof de gelakte oppervlakken en kunststof delen kan aantasten.** [DCA10072]
4. Draai de tankdop stevig vast.

DWA15152

⚠ WAARSCHUWING

Benzine is giftig en kan letsel of overlijden veroorzaken. Spring zorgvuldig om met benzine. Probeer nooit om benzine via de mond over te hevelen. Roep onmiddellijk medische hulp in nadat u benzine heeft ingeslikt, veel benzinedamp heeft ingeademd of benzine in uw ogen heeft gekregen. Als benzine op uw huid

Werking van de bedieningselementen en instrumenten

terechtkomt, was deze dan af met water en zeep. Als u benzine op uw kleding morst, trek dan andere kleding aan.

DAU57691

3

Voorgeschreven brandstof:

Normale loodvrije benzine (gasohol [E10] acceptabel)

Inhoud brandstoftank:

12 L (3.2 US gal, 2.6 Imp.gal)

Hoeveelheid reservebrandstof (als het waarschuwinglampje brandstofniveau gaat branden):

2.8 L (0.74 US gal, 0.62 Imp.gal)

DCA11401

LET OP

Gebruik uitsluitend loodvrije benzine. Loodhoudende benzine veroorzaakt ernstige schade aan inwendige motoronderdelen als kleppen en zuigerveren en ook aan het uitlaatsysteem.

Uw Yamaha motorblok is gebouwd op het gebruik van normale loodvrije benzine met een octaangetal van RON 95 of hoger. Als de motor gaat detoneren (pingelen), gebruik dan benzine van een ander merk of gebruik loodvrije superbenzine. Door lood-

vrije benzine te gebruiken gaan bougies langer mee en blijven de onderhoudskosten beperkt.

Gasohol

Er bestaan twee typen gasohol: gasohol met ethanol en gasohol met methanol. Gasohol met ethanol kan worden gebruikt, mits het ethanolgehalte niet hoger is dan 10% (E10). Gasohol met methanol wordt niet aangeraden door Yamaha aangezien deze schade kan toebrengen aan het brandstofsysteem of problemen kan opleveren met de voertuigprestaties.

Tankbeluchtungs slang/overloop- slang

DAUB1302

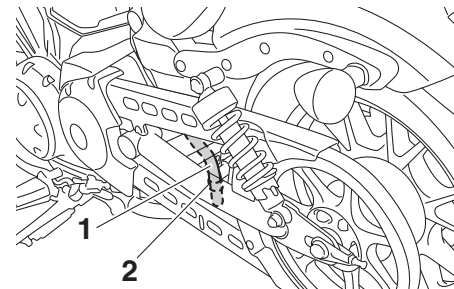

1. Tankbeluchtungs slang/overloop slang

2. Klem

Alvorens de motorfiets te gebruiken:

- Controleer de aansluiting van de tankbeluchtungs slang/overloop slang.
- Controleer de tankbeluchtungs slang/overloop slang op scheuren of beschadiging en vervang indien nodig.
- Controleer of het uiteinde van de tankbeluchtungs slang/overloop slang niet verstopt is en reinig indien nodig.
- Let op dat de ontluuchtings-/overloop slang van de brandstoftank door de klem wordt geleid.

Uitlaatkatalysator

DAU13434

Dit model is uitgerust met een uitlaatkatalysator.

DWA10863

WAARSCHUWING

Het uitlaatsysteem is heet nadat de motor heeft gedraaid. Let op het volgende om brandgevaar of brandwonden te voorkomen:

- Parkeer de machine nooit nabij brandgevaarlijke stoffen, zoals op gras of op ander materiaal dat gemakkelijk vlam vat.
- Parkeer de machine op een plek waar voetgangers of kinderen niet gemakkelijk met het hete uitlaatsysteem in aanraking kunnen komen.
- Controleer of het uitlaatsysteem is afgekoeld alvorens onderhoudswerkzaamheden uit te voeren.
- Laat de motor niet langer dan enkele minuten stationair draaien. Lang stationair draaien kan leiden tot oververhitting.

LET OP

Gebruik uitsluitend loodvrije benzine. Bij gebruik van loodhoudende benzine zal onherstelbare schade worden toegebracht aan de uitlaatkatalysator.

DCA10702

Stuurslot

DAU55663

Het stuurslot bevindt zich aan de rechterkant van de machine tussen de bovenste en onderste kroonplaat.

Om het stuur te vergrendelen

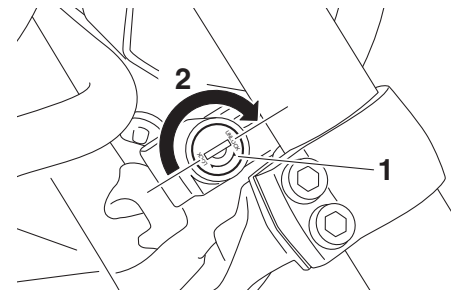

1. Stuurslot
2. Vergrendelen.

1. Draai het stuur helemaal naar links.
2. Steek de sleutel in het stuurslot en draai deze een halve slag rechtsom.
3. Verwijder de sleutel uit het slot.

OPMERKING

Als het stuurslot niet makkelijk vergrendelt, probeer dan het stuur iets terug naar rechts te draaien.

Werking van de bedieningselementen en instrumenten

Om het stuur te ontgrendelen

3

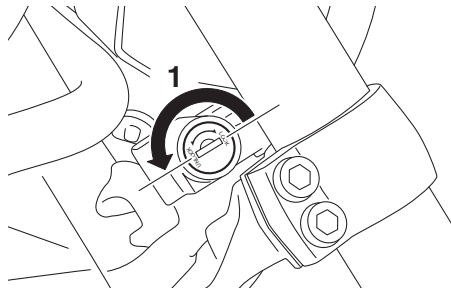

1. Ontgrendelen.

1. Steek de sleutel in het stuurslot.
2. Draai de sleutel een halve slag linksom.
3. Neem de sleutel uit.

Bestuurderszadel

DAU55822

Verwijderen van het bestuurderszadel

1. Verwijder paneel A. (Zie pagina 6-8.)
2. Verwijder de bout.

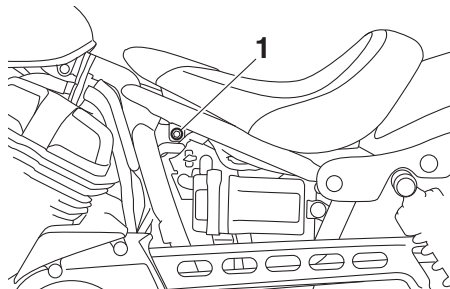

1. Bout

3. Trek het bestuurderszadel aan de voorzijde omhoog en neem dan het bestuurderszadel los.

Aanbrengen van het bestuurderszadel

1. Steek het uitsteeksel aan de achterzijde van het bestuurderszadel in de zadelbevestiging, zoals getoond in de afbeelding.

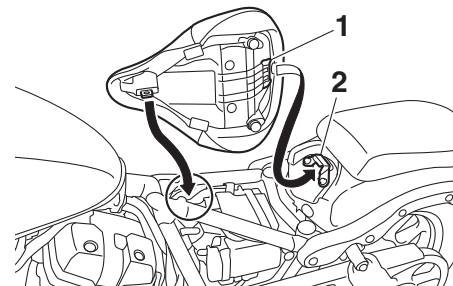

1. Uitsteeksel

2. Zadelbevestiging

2. Plaats het bestuurderszadel in de oorspronkelijke positie.
3. Druk de voorzijde van het bestuurderszadel omlaag zodat er geen ruimte is tussen de rubber dempers en het frame, en draai dan de bout vast met het voorgeschreven aanhaalmoment.

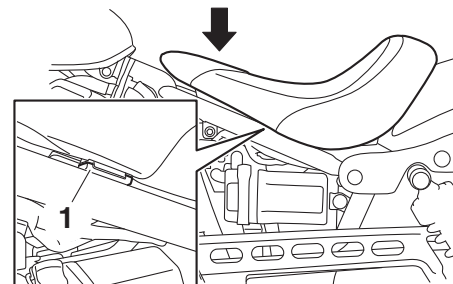

1. Dempingrubber

Werking van de bedieningselementen en instrumenten

Aanhaalmoment:

Montagebout bestuurderszadel:
16 Nm (1.6 m·kgf, 12 ft·lbf)

4. Monteer het paneel.

OPMERKING

Controleer of het bestuurderszadel stevig is vergrendeld alvorens te gaan rijden.

Afstellen van de schokdemperunits

DAU55761

DWA10211

WAARSCHUWING

Geef beide vorkpoten steeds dezelfde afstelling, anders kan slecht weggedrag en verminderde rijstabiliteit het gevolg zijn.

Elke schokdemperunit is uitgerust met een stelring voor veervoorspanning.

Gebruik bij het afstellen de speciale sleutel met het verlengstuk van de extra gereedschapsset, die apart werd meegeleverd bij de aankoop van de machine.

DCA10102

LET OP

Probeer nooit voorbij de maximum- of minimuminstellingen te draaien om schade aan het mechanisme te voorkomen.

Stel de veervoorspanning als volgt af.

Draai om de veervoorspanning te verhogen en zo de vering stugger te maken de stelring op beide schokdemperunits in de richting (a). Draai om de veervoorspanning te verlagen en zo de vering zachter te maken de stelring op beide schokdemperunits in de richting (b).

Zet de gewenste inkeping in de stelring tegenover de positie-indicator op de schokdemper.

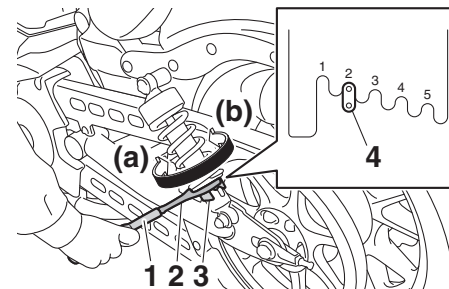

1. Verlengstuk
2. Speciale sleutel
3. Stelring veervoorspanning
4. Positie-indicator

Afstelling veervoorspanning:

Minimum (zacht):

1

Standaard:

2

Maximum (hard):

5

Werking van de bedieningselementen en instrumenten

Zijstandaard

DAU15306

De zijstandaard bevindt zich aan de linkerzijde van het frame. Trek of druk de zijstandaard met uw voet omhoog of omlaag terwijl u de machine rechtop houdt.

3

OPMERKING

De ingebouwde sperschakelaar voor de zijstandaard maakt deel uit van het startpersysteem, dat in bepaalde situaties de werking van het ontstekingssysteem blokkeert. (Zie de volgende paragraaf voor een uitleg over het startpersysteem.)

DWA10242

WAARSCHUWING

Met de machine mag nooit worden gereden terwijl de zijstandaard omlaag staat of niet behoorlijk kan worden opgetrokken (of niet omhoog blijft), anders kan de zijstandaard de grond raken en zo de bestuurder afleiden, waardoor de machine mogelijk onbestuurbaar wordt. Het Yamaha startpersysteem is ontworpen om de bestuurder te helpen bij zijn verantwoordelijkheid de zijstandaard op te trekken alvorens weg te rijden. Controleer dit systeem daarom

regelmatig en laat het repareren door een Yamaha dealer als de werking niet naar behoren is.

DAU44893

Startpersysteem

Het startpersysteem (waarvan de zijstandaardschakelaar, de koppelingshendelschakelaar en de vrijstandschakelaar deel uitmaken) heeft de volgende functies.

- Het verhindert starten wanneer de versnellingsbak in een versnelling is geschakeld en de zijstandaard is opgeklapt, terwijl de koppelingshendel niet is ingetrokken.
- Het verhindert starten wanneer de versnellingsbak in een versnelling is geschakeld en de koppelingshendel is ingetrokken, terwijl de zijstandaard nog omlaag staat.
- Het schakelt een draaiende motor uit wanneer de versnellingsbak in een versnelling staat en de zijstandaard omlaag wordt bewogen.

Controleer de werking van het startpersysteem regelmatig volgens de onderstaande procedure.

Werking van de bedieningselementen en instrumenten

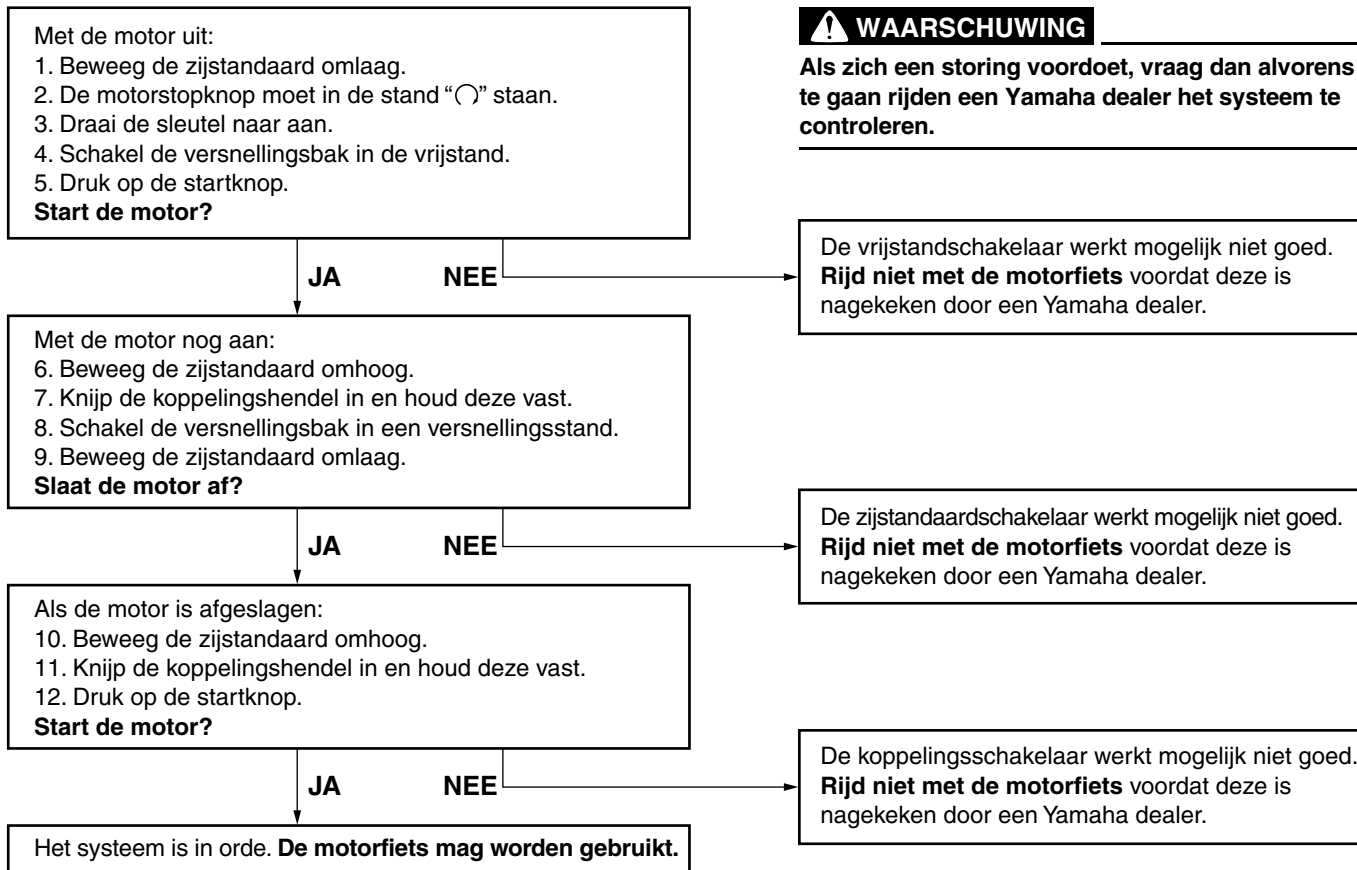

Voor uw veiligheid – controles voor het rijden

DAU15599

Inspecteer uw machine voor elk gebruik om te waarborgen dat deze in een veilige werkende staat is. Volg altijd de schema's en procedures voor inspectie en onderhoud in de gebruikershandleiding.

DWA11152

WAARSCHUWING

Onvoldoende inspectie of onderhoud van de machine vergroot het risico op ongeval of schade. Rijd niet met de machine als u een probleem hebt gevonden. Als een probleem niet kan worden opgelost via de procedures in deze handleiding, laat de machine dan nazien door een Yamaha dealer.

4

Controleer voor het gebruik van deze machine de volgende punten:

ITEM	CONTROLES	PAGINA
Brandstof	<ul style="list-style-type: none">• Controleer het brandstofniveau in de brandstoftank.• Vul indien nodig brandstof bij.• Controleer de brandstofleiding op lekkage.• Controleer de tankbeluchtingsslang/overloopslang op obstakels, scheuren of beschadiging en controleer de slangaansluiting.	3-12, 3-13
Motorolie	<ul style="list-style-type: none">• Controleer het olieniveau in de motor.• Vul indien nodig het aanbevolen type olie bij tot aan het voorgeschreven niveau.• Controleer de machine op olie lekkage.	6-10
Voorrem	<ul style="list-style-type: none">• Controleer de werking.• Als de koppeling zacht of sponzig aanvoelt, vraag dan een Yamaha dealer het hydraulisch systeem te ontluften.• Controleer de remblokken op slijtage.• Vervang indien nodig.• Controleer het vloeistofniveau in het reservoir.• Vul indien nodig het voorgeschreven type remvloeistof bij tot aan het voorgeschreven niveau.• Controleer het hydraulisch systeem op lekkage.	6-18, 6-19

Voor uw veiligheid – controles voor het rijden

ITEM	CONTROLES	PAGINA
Achterrem	<ul style="list-style-type: none"> • Controleer de werking. • Als de koppeling zacht of sponzig aanvoelt, vraag dan een Yamaha dealer het hydraulisch systeem te ontlichten. • Controleer de remblokken op slijtage. • Vervang indien nodig. • Controleer het vloeistofniveau in het reservoir. • Vul indien nodig het voorgeschreven type remvloeistof bij tot aan het voorgeschreven niveau. • Controleer het hydraulisch systeem op lekkage. 	6-18, 6-19
Koppeling	<ul style="list-style-type: none"> • Controleer de werking. • Smeer indien nodig de kabel. • Controleer de vrije slag van de koppelingshendel. • Stel indien nodig bij. 	6-16
Gasgreep	<ul style="list-style-type: none"> • Controleer of de werking soepel is. • Controleer de vrije slag van de gasgreep. • Vraag indien nodig de Yamaha dealer om de vrije slag van de gasgreep af te stellen en de kabel en het kabelhuis te smeren. 	6-13, 6-22
Bedieningskabels	<ul style="list-style-type: none"> • Controleer of de werking soepel is. • Smeer indien nodig. 	6-21
Wielen en banden	<ul style="list-style-type: none"> • Controleer op schade. • Controleer de conditie van de band en de profieldiepte. • Controleer de bandspanning. • Corrigeer indien nodig. 	6-14, 6-16
Rem- en schakelpedalen	<ul style="list-style-type: none"> • Controleer of de werking soepel is. • Smeer indien nodig de pedaalscharnierpunten. 	6-22
Rem- en koppelingshendels	<ul style="list-style-type: none"> • Controleer of de werking soepel is. • Smeer indien nodig de hendelscharnierpunten. 	6-23
Zijstandaard	<ul style="list-style-type: none"> • Controleer of de werking soepel is. • Smeer indien nodig het scharnierpunt. 	6-23
Framebevestigingen	<ul style="list-style-type: none"> • Controleer of alle moeren, bouten en schroeven stevig zijn vastgezet. • Zet indien nodig vast. 	—

Voor uw veiligheid – controles voor het rijden

ITEM	CONTROLES	PAGINA
Instrumenten, verlichting, signaleringssysteem en schakelaars	<ul style="list-style-type: none">• Controleer de werking.• Corrigeer indien nodig.	–
Zijstandaardschakelaar	<ul style="list-style-type: none">• Controleer de werking van het startpersysteem.• Als het systeem niet correct werkt, vraag dan een Yamaha dealer de machine te controleren.	3-17

Lees de gebruikershandleiding zorgvuldig door om u vertrouwd te maken met alle bedieningselementen. Als u de werking van een functie of bedieningselement niet begrijpt, vraag dan uw Yamaha dealer om uitleg.

DWA10272

WAARSCHUWING

Een onvoldoende vertrouwdheid met de bedieningselementen kan leiden tot verlies van de controle, met mogelijk een ongeval of letsel tot gevolg.

OPMERKING

Dit model is uitgerust met:

- een hellingshoeksensor, waarbij de motor afslaat bij kanteling. In dit geval geeft het display foutcode 30 weer, maar dit is geen storing. Draai de sleutel naar "OFF" en vervolgens naar "ON" om de foutcode te wissen. Als u dat niet doet zal de motor niet starten, ondanks dat de motor wordt aangezwengeld als u op de startknop drukt.
- een automatische motorstop. De motor stopt automatisch als deze 20 minuten stationair draait. Als de motor stopt, druk dan simpelweg op de startknop om de motor opnieuw te starten.

Starten van de motor

Door het startpersysteem is starten alleen mogelijk als aan een van de volgende voorwaarden is voldaan:

- De versnellingsbak staat in de vrijstand.
- De versnellingsbak staat in een versnelling geschakeld terwijl de koppelingshendel is ingetrokken en de zijstandaard is opgeklapt.

- Zie pagina 3-17 voor meer informatie.
1. Draai de contactsleutel naar "ON" en controleer of de noodstop-schakelaar op "○" is gezet.

De volgende waarschuwinglampjes en het controlelampje moeten enkele seconden oplichten en dan uitgaan.

- Waarschuwinglampje olieniveau
- Waarschuwinglampje brandstofniveau
- Waarschuwinglampje motorstoring
- Controlelampje startblokkering

DCA17671

LET OP

Als de bovengenoemde waarschuwing- of controlelampjes niet gaan branden wanneer de sleutel naar "ON" wordt gedraaid, of als een waarschu-

Gebruik en belangrijke rij-informatie

wings- of controlelampje niet uitgaat, zie dan pagina 3-3 voor een controle van het circuit van het betreffende waarschuwings- of controlelampje.

Voor modellen met ABS:

Het ABS-waarschuwinglampje moet gaan branden als het contactslot op "ON" wordt gezet en weer uitgaan zodra met een snelheid van 10 km/h (6 mi/h) of hoger wordt gereden.

DCA17682

5

LET OP

Als het ABS-waarschuwinglampje niet gaat branden en weer uitgaat zoals hierboven beschreven, zie dan pagina 3-3 voor een controle van het circuit van het waarschuwinglampje.

2. Schakel de versnellingsbak in de vrijstand. Het vrijstandcontrolelampje moet gaan branden. Als dit niet gebeurt, vraag dan een Yamaha dealer het elektrische circuit na te kijken.
3. Start de motor door de startknop in te drukken.
Als de motor niet wil starten, laat dan de startknop los, wacht een paar seconden en probeer het dan opnieuw. Iedere startpoging moet zo kort mo-

gelijk duren om de accu te sparen. Laat de startmotor nooit langer dan 10 seconden achtereen draaien.

DCA11043

LET OP

Trek nooit snel op terwijl de motor nog koud is, dit verkort de levensduur van de motor!

Schakelen

DAU16673

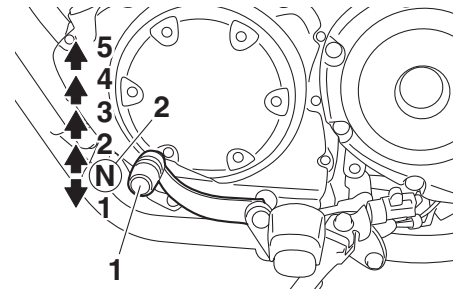

1. Schakelpedaal
2. Vrijstand

Door de versnellingen te schakelen kunt u het beschikbare motorvermogen doseren bij het wegrijden, optrekken, tegen een helling oprijden etc.

De schakelstanden worden getoond in de afbeelding.

OPMERKING

Om de versnellingsbak in de vrijstand te schakelen wordt het schakelpedaal enkele malen ingetrapt totdat het einde van de slag bereikt is, waarna het pedaal iets wordt opgetrokken.

LET OP

DCA10261

- Rijd niet lange tijd met afgezette motor, ook niet met de versnellingsbak in de vrijstand, en sleep de motorfiets niet over lange afstanden. De versnellingsbak wordt alleen afdoende gesmeerd terwijl de motor draait. Door onvoldoende smering kan de versnellingsbak worden beschadigd.
- Gebruik altijd de koppeling om de versnellingsbak te schakelen om zo schade aan de motor, de versnellingsbak en de aandrijving te voorkomen; door hun constructie zijn deze niet bestand tegen de schokken die optreden bij belast schakelen.

DAU16811

Tips voor een zuinig brandstofverbruik

Het brandstofverbruik is vooral afhankelijk van uw rijstijl. Hierna volgen enkele tips om het brandstofverbruik te verlagen:

- Schakel snel en soepel door en vermijd hoge toerentallen terwijl u accelereert.
- Geef geen gas tijdens het terugschakelen en voorkom dat de motor onbelast met een hoog toerental draait.
- Laat de motor niet langdurig stationair draaien maar zet hem af (bijvoorbeeld in files, bij stoplichten of bij spoorwegovergangen).

DAU16842

Inrijperiode

De belangrijkste periode in de levensduur van het motorblok is de tijd tussen 0 en 1600 km (1000 mi). Lees daarom de volgende informatie aandachtig door.

Omdat het motorblok gloednieuw is, mag dit de eerste 1600 km (1000 mi) niet te zwaar worden belast. De verschillende onderdelen van de motor slijten op elkaar in totdat de juiste bedrijfspelingen zijn bereikt. Rijd tijdens deze periode nooit langdurig volgas en vermijd ook andere manoeuvres die tot oververhitting van de motor kunnen leiden.

5

DAU17024

0–1000 km (0–600 mi)

Houd de gasgreep niet langdurig voorbij 1/3 opgedraaid. **LET OP: Na 1000 km (600 mi) moet de motorolie worden ververst en moet de oliefilterpatroon of het oliefilterelement worden vervangen.**

[DCA11283]

1000–1600 km (600–1000 mi)

Houd de gasgreep niet langdurig voorbij 1/2 opgedraaid.

Gebruik en belangrijke rij-informatie

1600 km (1000 mi) en verder

De machine kan nu normaal worden gebruikt.

DCA10271

LET OP

Als tijdens de inrijperiode motorschade optreedt, vraag dan direct een Yamaha dealer de machine te controleren.

DAU17214

Parkeren

Zet om te parkeren de motor af en neem dan de sleutel uit het contactslot.

DWA10312

WAARSCHUWING

- De motor en het uitlaatsysteem kunnen zeer heet worden, parkeer dus op een plek waar voetgangers of kinderen niet gemakkelijk met deze onderdelen in aanraking kunnen komen en brandwonden kunnen oplopen.
 - Parkeer nooit op een helling of een zachte ondergrond, hierdoor kan de machine kantelen met mogelijk brandstoflekkage en brand tot gevolg.
 - Parkeer niet nabij gras of andere brandbare materialen die vlam zouden kunnen vatten.
-

DAU17246

DWA15123

DAU17303

Door periodiek inspecties, afstellingen en smeerbeurten uit te laten voeren, zorgt u ervoor dat uw machine in zo veilig en efficiënt mogelijke conditie blijft. De eigenaar/bestuurder van de machine is verplicht de optimale veiligheid te waarborgen. Op de volgende pagina's wordt de belangrijkste informatie met betrekking tot inspecties, afstellingen en smeerbeurten gegeven.

De intervalperioden vermeld in de periodieke onderhoudsschema's moeten worden beschouwd als een algemene richtlijn onder normale rijcondities. Het is echter mogelijk dat de intervalperioden voor onderhoud moeten worden verkort afhankelijk van het weer, het terrein, de geografische locatie en individueel gebruik.

DWA10322

WAARSCHUWING

Het niet of onjuist uitvoeren van onderhoud aan de machine vergroot het risico op letsel of overlijden tijdens het uitvoeren van onderhoud of het rijden met de machine. Als u niet bekend bent met voertuigonderhoud, laat het onderhoud dan uitvoeren door uw Yamaha dealer.

WAARSCHUWING

Zet voor het uitvoeren van onderhoud de motor af tenzij anders aangegeven.

- **Een draaiende motor heeft bewegende delen die lichaamsdelen of kleding kunnen grijpen en elektrische onderdelen die schokken of brand kunnen veroorzaken.**
- **Het laten draaien van de motor tijdens het uitvoeren van onderhoud kan leiden tot oogletsel, brandwonden, brand of koolmonoxidevergiftiging, mogelijk met de dood tot gevolg. Zie pagina 1-2 voor meer informatie over koolmonoxide.**

DWA15461

WAARSCHUWING

Remschijven, -klauwen, -trommels en -voeringen kunnen tijdens het gebruik zeer heet worden. Laat onderdelen van het remsysteem afkoelen alvorens deze aan te raken.

Emissiecontroles zorgen niet alleen voor een betere luchtkwaliteit, maar zijn ook zeer belangrijk voor een juiste werking van de motor en om maximale prestaties te behalen. In de volgende periodieke onderhoudsschema's is het emissiecontroleonderhoud apart gegroepeerd. Dit onderhoud vereist gespecialiseerde gegevens, kennis en gereedschap. Onderhoud, vervanging, of reparatie van emissiecontroleapparatuur en -systemen kan door elke gecertificeerde reparateur worden uitgevoerd (indien van toepassing). Yamaha dealers beschikken over de training en het gereedschap om dit onderhoud uit te voeren.

Periodiek onderhoud en afstelling

DAU63380

Boordgereedschapset

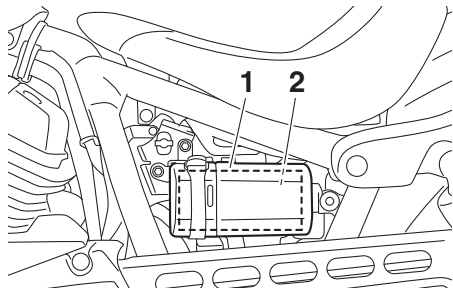

1. Boordgereedschapskastje
2. Boordgereedschapset

6

De boordgereedschapset bevindt zich in het boordgereedschapskastje achter het paneel A. (Zie pagina 6-8.)

Bij de aankoop van de machine werd er ook apart een extra gereedschapset meegeleverd.

De onderhoudsinformatie in deze handleiding en het gereedschap in de gereedschapsets zijn bedoeld om u te ondersteunen bij het uitvoeren van preventief onderhoud en kleinere reparaties. Voor de correcte uitvoering van bepaalde onderhoudswerkzaamheden kan echter het gebruik van ander gereedschap zoals een momentsleutel vereist zijn.

OPMERKING

- Laat een Yamaha dealer onderhoud verrichten als u niet beschikt over het gereedschap of de ervaring die voor bepaalde werkzaamheden vereist zijn.
- Plaats het boordgereedschapskastje zo dat het merkteken "INSIDE" naar binnen wijst.

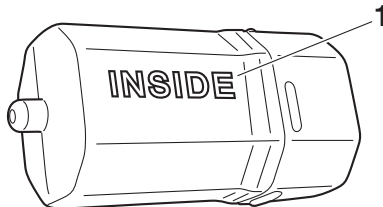

1. Merkteken "INSIDE"

OPMERKING

- De jaarlijkse controles horen eenmaal per jaar te worden uitgevoerd, behalve wanneer in plaats daarvan een onderhoudsbeurt op kilometerbasis of, voor Groot-Brittannië, op mijlbasis wordt verricht.
- Herhaal de onderhoudsintervallen vanaf 50000 km (30000 mi), beginnend vanaf 10000 km (6000 mi).
- Werkzaamheden gemarkeerd met een asterisk horen te worden uitgevoerd door een Yamaha dealer, omdat hiertoe speciaal gereedschap, technische gegevens en vakmanschap vereist zijn.

Periodiek onderhoudsschema voor het uitstootcontrolesysteem

NR.	ITEM	CONTROLE OF ONDERHOUDS- BEURT	KILOMETERSTAND					JAARLIJK- SE CON- TROLE
			1000 km (600 mi)	10000 km (6000 mi)	20000 km (12000 mi)	30000 km (18000 mi)	40000 km (24000 mi)	
1	*	Brandstofleiding		√	√	√	√	√
2		Bougies	• Controleer de conditie. • Reinigen en elektrodenafstand afstellen.		√		√	
			• Vervangen.			√	√	
3	*	Ventielen			√		√	
4	*	Brandstofinjectiesysteem	• Stel de synchronisatie af.	√	√	√	√	√
5	*	Uitlaatdemper en uitlaatpijp	• Controleer of de schroefklem(men) goed vastzit(ten).	√	√	√	√	

Periodiek onderhoud en afstelling

DAU1770M

Algemeen smeer- en onderhoudsschema

NR.	ITEM	CONTROLE OF ONDERHOUDS- BEURT	KILOMETERSTAND					JAARLIJK- SE CON- TROLE
			1000 km (600 mi)	10000 km (6000 mi)	20000 km (12000 mi)	30000 km (18000 mi)	40000 km (24000 mi)	
1	Luchtfilterelement	<ul style="list-style-type: none"> Vervangen. 					√	
2	Koppeling	<ul style="list-style-type: none"> Controleer de werking. Afstellen. 	√	√	√	√	√	
3	* Voorrem	<ul style="list-style-type: none"> Controleer de werking en het vloeistofniveau en controleer de machine op vloeistoflekkage. 	√	√	√	√	√	√
		<ul style="list-style-type: none"> Vervang de remblokken. 	Wanneer de slijtagelimiet is bereikt					
4	* Achterrem	<ul style="list-style-type: none"> Controleer de werking en het vloeistofniveau en controleer de machine op vloeistoflekkage. 	√	√	√	√	√	√
		<ul style="list-style-type: none"> Vervang de remblokken. 	Wanneer de slijtagelimiet is bereikt					
5	* Remslangen	<ul style="list-style-type: none"> Controleer op scheurtjes en beschadigingen. Zorg voor een correcte plaatsing van slang(en) en klem(men). 		√	√	√	√	√
		<ul style="list-style-type: none"> Vervangen. 	Elke 4 jaar					
6	* Remvloeistof	<ul style="list-style-type: none"> Verversen. 	Elke 2 jaar					
7	* Wielen	<ul style="list-style-type: none"> Controleer de speling en controleer op beschadigingen. 		√	√	√	√	
8	* Banden	<ul style="list-style-type: none"> Controleer op slijtage en beschadigingen. Vervang indien nodig. Controleer de bandspanning. Corrigeer indien nodig. 		√	√	√	√	√

6

Periodiek onderhoud en afstelling

NR.	ITEM	CONTROLE OF ONDERHOUDS- BEURT	KILOMETERSTAND					JAARLIJK- SE CON- TROLE
			1000 km (600 mi)	10000 km (6000 mi)	20000 km (12000 mi)	30000 km (18000 mi)	40000 km (24000 mi)	
9	* Wiellagers	<ul style="list-style-type: none"> Controleer de lagers op speling of beschadigingen. 		√	√	√	√	
10	* Achterbrug	<ul style="list-style-type: none"> Controleer op een correcte werking en overmatige speling. 		√	√	√	√	
		<ul style="list-style-type: none"> Smeren met lithiumvet. 	Elke 50000 km (30000 mi)					
11	* Aandrijfriem	<ul style="list-style-type: none"> Controleer de conditie van de riem. Vervang indien beschadigd. Controleer de riemspanning. Controleer of het achterwiel correct is uitgelijnd. 	Elke 4000 km (2500 mi)					
12	* Balhoofd-lagers	<ul style="list-style-type: none"> Controleer de lagers op speling en oppervlakteruwheid. 	√	√	√	√	√	
		<ul style="list-style-type: none"> Smeren met lithiumvet. 	Elke 20000 km (12000 mi)					
13	* Framebevestigingen	<ul style="list-style-type: none"> Controleer of alle moeren, bouten en schroeven stevig zijn vastgezet. 		√	√	√	√	√
14	Scharnieras van remhendel	<ul style="list-style-type: none"> Smeren met siliconenvet. 		√	√	√	√	√
15	Scharnieras van rempedaal	<ul style="list-style-type: none"> Smeren met lithiumvet. 		√	√	√	√	√
16	Scharnieras van koppelingshendel	<ul style="list-style-type: none"> Smeren met lithiumvet. 		√	√	√	√	√
17	Scharnieras van schakelpedaal	<ul style="list-style-type: none"> Smeren met lithiumvet. 		√	√	√	√	√
18	Zijstandaard	<ul style="list-style-type: none"> Controleer de werking. Smeren met lithiumvet. 		√	√	√	√	√

Periodiek onderhoud en afstelling

NR.	ITEM	CONTROLE OF ONDERHOUDS- BEURT	KILOMETERSTAND					JAARLIJK- SE CON- TROLE
			1000 km (600 mi)	10000 km (6000 mi)	20000 km (12000 mi)	30000 km (18000 mi)	40000 km (24000 mi)	
19	* Zijstandaardscha- kelaar	• Controleer de werking.	√	√	√	√	√	√
20	* Voorvork	• Controleer op een correcte wer- king en olie lekkage.		√	√	√	√	
21	* Schokdemperunits	• Controleer op een correcte wer- king en olie lekkage.		√	√	√	√	
22	Motorolie	• Verversen. • Controleer het olieniveau en con- troleer de machine op olie lekka- ge.	√	√	√	√	√	√
23	Oliefilterpatroon	• Vervangen.	√		√		√	
24	* Voor- en achterrem- schakelaar	• Controleer de werking.	√	√	√	√	√	√
25	Bewegende delen en kabels	• Smeren.		√	√	√	√	√
26	* Gasgreep	• Controleer de werking. • Controleer de vrije slag van de gasgreep en stel deze indien no- dig af. • Smeer de kabel en het kabelhuis.		√	√	√	√	√
27	* Lampen, richting- aanwijzers en scha- kelaars	• Controleer de werking. • Stel de koplamplichtbundel af.	√	√	√	√	√	√

OPMERKING

- Luchtfilter
 - Het luchtfilter op dit model is voorzien van een geolied papieren filterelement. Reinig dit niet met perslucht, om het niet te beschadigen.
 - Het luchtfilterelement moet u vaker vervangen als u vaak in extreem vochtige of stoffige gebieden rijdt.
 - Hydraulisch remsysteem
 - Controleer regelmatig het remvloeistofniveau en vul indien nodig bij.
 - Elke twee jaar moeten de inwendige onderdelen van de hoofdremcilinders en de remklauwen worden vervangen en de remvloeistof worden ververs.
 - De remslangen dienen elke vier jaar te worden vervangen, of wanneer deze zijn gescheurd of beschadigd.
-

Periodiek onderhoud en afstelling

Het framepaneel verwijderen en aanbrengen

DAU18752

Bij het uitvoeren van sommige onderhoudswerkzaamheden die in dit hoofdstuk worden beschreven, moet het afgebeelde paneel worden verwijderd. Neem deze paragraaf door telkens wanneer het paneel moet worden verwijderd of aangebracht.

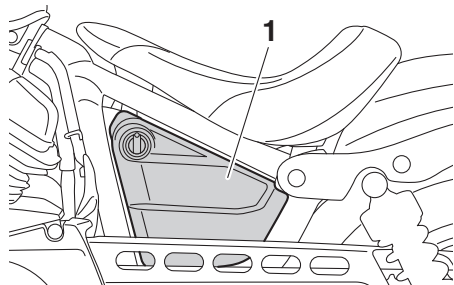

1. Paneel A

Paneel A

DAU54942

Om het paneel te verwijderen

1. Schuif het slotplaatje open, steek de sleutel in het slot en draai hem dan een kwartslag rechtsom.

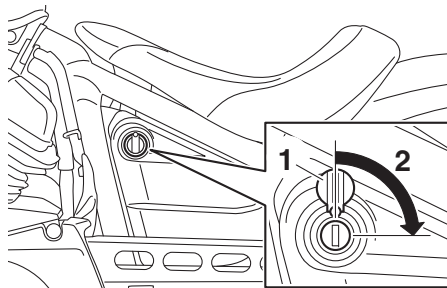

1. Afdekplaatje paneelslot
2. Ontgrendelen.

2. Trek het paneel los zoals getoond.

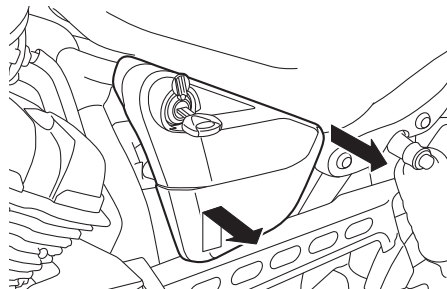

Om het paneel aan te brengen

1. Plaats het paneel in de oorspronkelijke positie.
2. Draai de sleutel een kwartslag linksom, neem hem uit en schuif dan het slotplaatje dicht.

DAU42433

Controleren van de bougies

De bougies zijn belangrijke onderdelen van de motor die gemakkelijk kunnen worden gecontroleerd. Omdat door verhitting en neerslag bougies altijd langzaam slijten, moeten de bougies worden verwijderd en gecontroleerd volgens de tijden genoemd in het periodieke smeer- en onderhoudsschema. De conditie van de bougies kan daarnaast veel duidelijk maken over de conditie van de motor.

Een bougie verwijderen

1. Verwijder de desbetreffende bougiekap (rechtsachter of linksvoor) door de bouten te verwijderen.

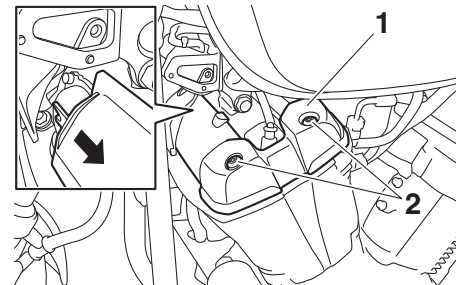

1. Bougiekap
2. Bout

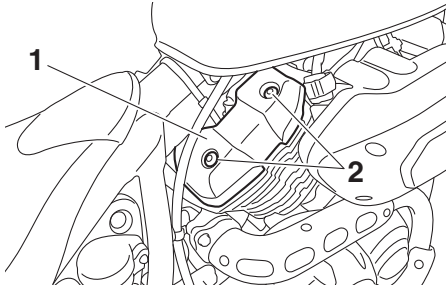

1. Bougiekap
2. Bout

2. Verwijder de bougiekop.

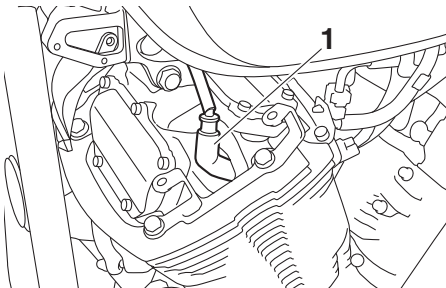

1. Bougiekop

3. Verwijder de bougie zoals weergegeven, met de bougiesleutel van de extra gereedschapsset, die apart is meegeleverd bij de aankoop van de machine.

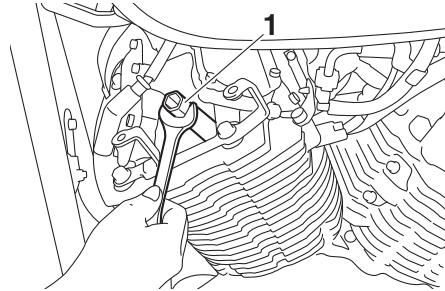

1. Bougiesleutel

Controleren van de bougies

1. Kijk of op elke bougie de porseleinen isolator rond de centrale elektrode licht tot gemiddeld bruin verkleurd is (de ideale kleur als normaal met het voertuig wordt gereden).
2. Controleer of alle bougies in de motor dezelfde kleur hebben.

OPMERKING

Wanneer een bougie een heel andere kleur vertoont, werkt de motor mogelijk niet naar behoren. Probeer dergelijke problemen niet zelf vast te stellen. Laat in plaats daarvan uw machine nakijken door een Yamaha dealer.

3. Controleer bij elke bougie of de elektroden zijn afgesleten en let op overmatige koolaanslag of andere neerslag. Vervang indien nodig.

Voorgeschreven bougie:
NGK/CPR7EA-9

4. Meet de elektrodenafstand met een draadvoelmaat. Stel de afstand indien nodig af volgens de specificatie.

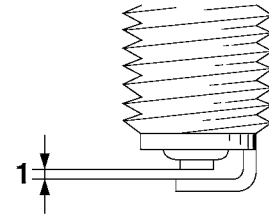

1. Elektrodenafstand

Elektrodenafstand:
0.8–0.9 mm (0.031–0.035 in)

Een bougie aanbrengen

1. Reinig het oppervlak van de bougiepakking en het pasvlak en verwijder eventueel vuil uit de schroefdraad van de bougie.

Periodiek onderhoud en afstelling

2. Breng de bougie aan met behulp van de bougiesleutel en zet vast met het correcte aanhaalmoment.

Aanhaalmoment:

Bougie:

13 Nm (1.3 m-kgf, 9.4 ft-lbf)

OPMERKING

Als geen momentsleutel beschikbaar is, wordt de bougie correct vastgezet door handvast te zetten en dan nog 1/4–1/2 slag verder te draaien. De bougie moet echter zo snel mogelijk naar het juiste aanhaalmoment worden aangedraaid.

3. Installeer de bougiedop.
4. Monteer de bougiekap door de bouten aan te brengen.

Motorolie en oliefilterpatroon

DAU47114

Vóór iedere rit moet het motorolieniveau worden gecontroleerd. Verder moet de olie worden verversd en de oliefilterpatroon worden vervangen volgens de intervalperiodes vermeld in het periodieke smeer- en onderhoudsschema.

Om het motorolieniveau te controleren

1. Zet de machine op een vlakke ondergrond en houd deze rechtop. Wanneer de machine iets schuin staat, kan het niveau al foutief worden afgelezen.
2. Start de motor, laat deze een paar minuten warmdraaien en zet hem dan af.
3. Wacht een paar minuten om de olie tot rust te laten komen.
4. Verwijder de olievuldop en veeg de motoroliepeilstok schoon. Steek de peilstok terug in de olievulopening (zonder vast te draaien) en verwijder dan opnieuw om het olieniveau te controleren.

OPMERKING

Het motorolieniveau moet tussen de merkstrepen voor minimum- en maximumniveau staan.

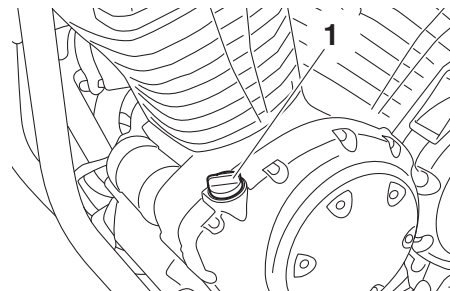

1. Olievuldop

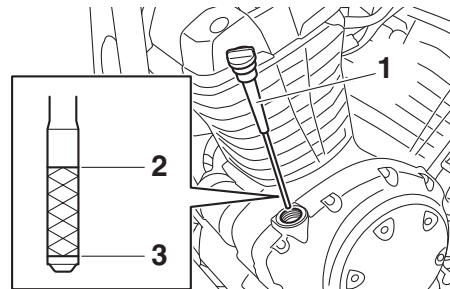

1. Motoroliepeilstok
2. Merkstreek maximumniveau
3. Merkstreek minimumniveau

5. Als de motorolie bij of beneden de merkstreek voor minimumniveau staat, vul dan voldoende olie, van de aanbevolen soort, bij tot het correcte niveau.

Periodiek onderhoud en afstelling

6. Steek de peilstok in de vulopening en draai dan de olievuldop vast.

Om de motorolie te verversen (met of zonder vervanging van oliefilterpatroon)

1. Start de motor, laat deze een paar minuten warmdraaien en zet hem dan af.
2. Zet een olieopvangbak onder de motor om de gebruikte olie op te vangen.
3. Verwijder de olievuldop en de olieaftapplug met de pakking om de olie uit het carter te laten stromen.

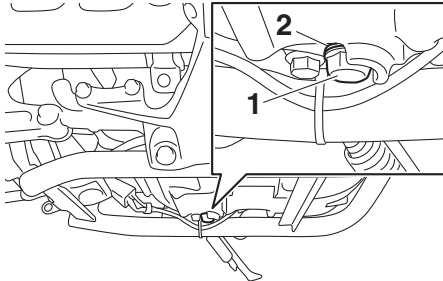

1. Olieaftapplug
2. Pakking

OPMERKING

Sla de stappen 4–6 over als de oliefilterpatroon niet wordt vervangen.

4. Verwijder de oliefilterpatroon met een oliefiltersleutel.

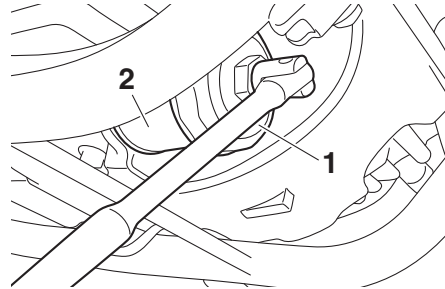

1. Oliefiltersleutel
2. Oliefilterpatroon

OPMERKING

De Yamaha dealer kan een oliefiltersleutel leveren.

5. Smeer een dun laagje schone motorolie op de O-ring van de nieuwe oliefilterpatroon.

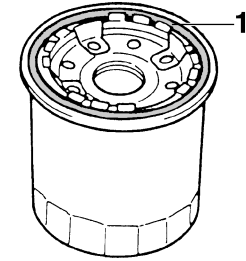

1. O-ring

OPMERKING

Zorg dat de O-ring correct aanligt.

6. Plaats de nieuwe oliefilterpatroon met een oliefiltersleutel en zet hem dan met een momentsleutel vast met het voorgeschreven aanhaalmoment.

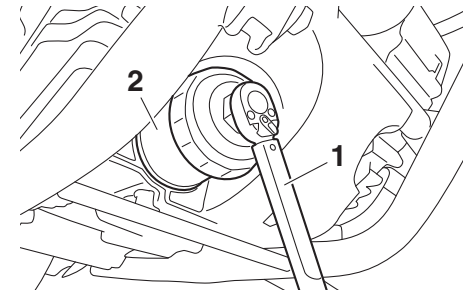

1. Momentsleutel
2. Oliefilterpatroon

Periodiek onderhoud en afstelling

Aanhaalmoment:

Oliefilterpatroon:
17 Nm (1.7 m·kgf, 12 ft·lbf)

7. Monteer de olieaftapplug met een nieuwe pakking en zet de plug vast met het voorgeschreven aanhaalmoment.

Aanhaalmoment:

Olieaftapplug:
43 Nm (4.3 m·kgf, 31 ft·lbf)

8. Vul bij met de voorgeschreven hoeveelheid van de aanbevolen motorolie, breng dan de olievuldop aan en zet deze vast.

Aanbevolen motorolie:

Zie pagina 8-1.

Oliehoeveelheid:

Olieverversing:
3.70 L (3.91 US qt, 3.26 Imp.qt)
Met verwijderen van oliefilterelement:
4.00 L (4.23 US qt, 3.52 Imp.qt)

OPMERKING

Veeg enige gemorste olie af nadat de motor en het uitlaatsysteem zijn afgekoeld.

DCA11621

LET OP

- Om het slippen van de koppeling te voorkomen (de motorolie smeert immers ook de koppeling) mogen geen chemische additieven worden toegevoegd. Gebruik geen oliën met een “CD” dieselspecificatie of oliën met een hogere kwaliteit dan gespecificeerd. Gebruik ook geen oliën met een “ENERGY CONSERVING II” of hogere aanduiding.
- Zorg dat er geen verontreinigingen in het carter terecht komen.

9. Start de motor, laat deze een paar minuten stationair draaien en controleer daarbij op olie lekkage. Als er sprake is van olie lekkage, zet de motor dan direct af en zoek de oorzaak.

OPMERKING

Nadat de motor is gestart moet het waarschuwingslampje olieniveau uitgaan als het olieniveau correct is.

DCA10402

LET OP

Zet de motor direct af als het waarschuwingslampje olieniveau knippert of blijft branden en laat het voertuig controleren door een Yamaha dealer, zelfs als het olieniveau in orde is.

10. Zet de motor af en wacht een paar minuten tot de olie tot rust is gekomen. Controleer dan het olieniveau en corrigeer indien nodig.

DAU47081

Het luchtfilterelement vervangen

Het luchtfilterelement moet worden vervangen volgens de intervalperioden vermeld in het periodieke smeer- en onderhoudsschema. Vervang het luchtfilterelement vaker als u in zeer stoffige of vochtige gebieden rijdt.

Om het luchtfilterelement te vervangen

1. Verwijder het luchtfilterdeksel door de bouten te verwijderen.

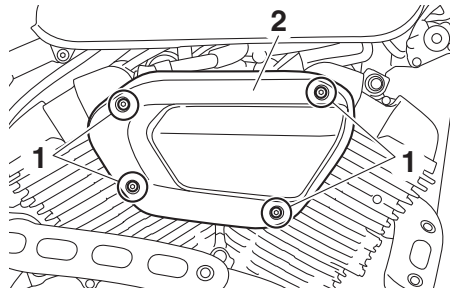

1. Bout
2. Luchtfilterdeksel

2. Trek het luchtfilterelement uit.

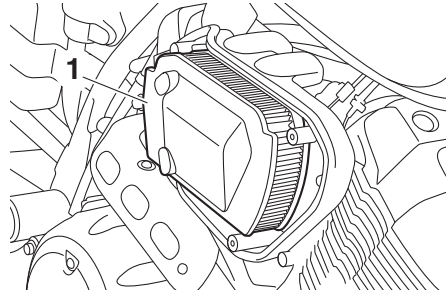

1. Luchtfilterelement

3. Breng een nieuw luchtfilterelement aan in het luchtfilterhuis. **LET OP: Zorg ervoor dat het filterelement goed aanligt in het luchtfilterhuis. Laat de motor nooit draaien met het luchtfilterelement uitgenomen, hierdoor kunnen de zuiger(s) en/of cilinder(s) overmatig versleten raken.** [DCA10482]
4. Monteer het luchtfilterdeksel door de bouten aan te brengen.

DAU21386

De vrije slag van de gasgreep controleren

Meet de vrije slag van de gasgreep zoals getoond.

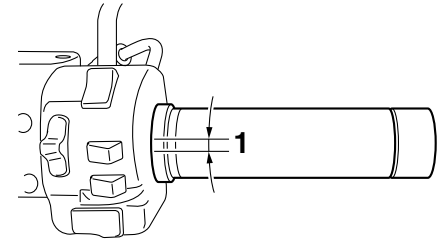

1. Vrije slag van gasgreep

Vrije slag van gasgreep:

4.0–6.0 mm (0.16–0.24 in)

Controleer de vrije slag van de gasgreep regelmatig en laat de vrije slag indien nodig afstellen door een Yamaha dealer.

Periodiek onderhoud en afstelling

DAU21402

Klepspelning

De klepspelning kan tijdens gebruik gaan afwijken, waardoor de lucht/brandstof-verhouding kan veranderen en/of het motorgeluid toeneemt. Om dit te voorkomen moet de klepspelning door een Yamaha dealer worden afgesteld volgens de inter-valperioden vermeld in het periodieke smeer- en onderhoudsschema.

DAU64240

Banden

Banden zijn het enige contact tussen de machine en het wegdek. Veiligheid onder alle rijomstandigheden hangt af van een relatief klein contactoppervlak met het wegdek. Het is daarom essentieel om de banden te allen tijde in een goede conditie te houden en deze op tijd te vervangen door de voorgeschreven banden.

Bandenspanning

De bandenspanning moet voor elke rit worden gecontroleerd en indien nodig worden bijgesteld.

DWA10504

WAARSCHUWING

Rijden met deze machine met een onjuiste bandenspanning kan leiden tot verlies van de controle met mogelijk ernstig letsel of overlijden tot gevolg.

- De bandspanning moet worden gecontroleerd en afgesteld terwijl de banden koud zijn (wanneer de temperatuur van de banden gelijk is aan de omgevingstemperatuur).
- De bandspanning moet worden aangepast aan de rijnsnelheid en het totale gewicht van rijder, passagier, bagage en accessoires dat voor dit model is vastgesteld.

Bandenspanning (gemeten op koude banden):

Belading tot 90 kg (198 lb):

Voor:

225 kPa (2.25 kgf/cm², 33 psi)

Achter:

250 kPa (2.50 kgf/cm², 36 psi)

90 kg (198 lb) tot maximumbelading:

Voor:

250 kPa (2.50 kgf/cm², 36 psi)

Achter:

280 kPa (2.80 kgf/cm², 41 psi)

Maximale belasting*:

Voor modellen met ABS 202 kg (445 lb)

Voor modellen zonder ABS 206 kg (454 lb)

* Totaal gewicht van bestuurder, passagier, bagage en accessoires

DWA10512

WAARSCHUWING

Belaad uw machine nooit te zwaar. Rijden met een te zwaar belaste machine kan leiden tot een ongeval.

Inspectie van banden

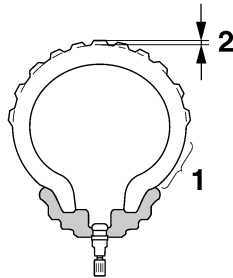

1. Wang van band
2. Bandprofiel diepte

Voor elke rit moeten de banden worden gecontroleerd. Als de bandprofiel diepte op het midden van de band de vermelde limiet heeft bereikt, de band spijkers of stukjes glas bevat of wanneer de wang van de band scheurtjes vertoont, moet de band onmiddellijk door een Yamaha dealer worden vervangen.

Minimale bandprofiel diepte (voor en achter):

1.6 mm (0.06 in)

OPMERKING

De slijtagelimit voor bandprofiel diepte is voor diverse landen verschillend. Neem altijd de lokale voorschriften in acht.

DWA10472

⚠ WAARSCHUWING

- **Laat sterk versleten banden door een Yamaha dealer vervangen. Rijden op een machine met versleten banden is niet alleen verboden, maar dit heeft ook een averechts effect op de rijstabiliteit, waardoor u de macht over het stuur zou kunnen verliezen.**
- **De vervanging van onderdelen van wielen en remmen, inclusief banden, dient te worden overgelaten aan een Yamaha dealer, die over de nodige vakkundige kennis en ervaring beschikt om dit te doen.**
- **Rijd niet te snel direct na het verwisselen van een band. Het bandoppervlak dient eerst te zijn ingereden voordat het zijn optimale eigenschappen verkrijgt.**

Bandeninformatie

Dit model is uitgerust met tubeless banden en bandventielen.

Banden verouderen, zelfs als ze niet of slechts sporadisch zijn gebruikt. Scheuren in het rubber van het loopvlak en de wang van de band, soms in combinatie met vervorming van het karkas, zijn een teken van veroudering. Oude banden moeten worden gecontroleerd door bandenspecialisten om na te gaan of ze geschikt zijn voor verder gebruik.

DWA10462

⚠ WAARSCHUWING

Monteer altijd voor- en achterbanden van hetzelfde merk en type. Verschillende banden kunnen het weggedrag van de machine veranderen, wat kan leiden tot een ongeval.

Na uitgebreide tests zijn alleen de hieronder vermelde banden door Yamaha goedgekeurd voor dit model.

Voorband:

Maat:

100/90-19M/C 57H

Fabrikant/model:

BRIDGESTONE/EXEDRA G721F

Achterband:

Maat:

150/80B16M/C 71H

Fabrikant/model:

BRIDGESTONE/EXEDRA G722F

Periodiek onderhoud en afstelling

DAU21963

Gietwielen

Let ten aanzien van de voorgeschreven wielen op het volgende voor een optimale prestatie, levensduur en veilige werking van uw voertuig.

- Voor elke rit moeten de velgranden worden gecontroleerd op scheurtjes, verbuiging, kromheid of andere schade. Laat in geval van schade het wiel door een Yamaha dealer vervangen. Probeer het wiel nooit zelf te repareren, hoe klein de reparatie ook is. Vervang een wiel dat vervormd is of haarscheurtjes vertoont.
- Na het vervangen van een wiel of band moet het wiel worden uitgebalanceerd. Een niet uitgebalanceerd wiel zal mogelijk slecht functioneren of kan een slechte wegligging en een verkorte levensduur van de banden tot gevolg hebben.

6

DAU55643

Vrije slag van koppelingshendel afstellen

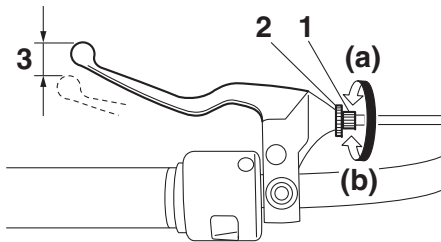

1. Stelbout voor vrije slag koppelingshendel
2. Borgmoer (koppelingshendel)
3. Vrije slag van koppelingshendel

De vrije slag van de koppelingshendel dient 5.0–10.0 mm (0.20–0.39 in) te bedragen, zoals weergegeven. Controleer de vrije slag van de koppelingshendel regelmatig en stel indien nodig als volgt af.

1. Draai de borgmoer bij de koppelingshendel los.
2. Draai de stelbout van de koppelingsspelning richting (a) voor meer vrije slag van de koppelingshendel. Draai de stelbout richting (b) voor minder vrije slag van de koppelingshendel.

OPMERKING

Als de voorgeschreven vrije slag van de koppelingshendel wordt gehaald, zoals hierboven beschreven, kunt u de stappen 3–6 overslaan.

3. Draai de stelbout bij de koppelingshendel richting (a) om de koppelingsspelning losser te stellen.
4. Draai de borgmoer bij het carter los.

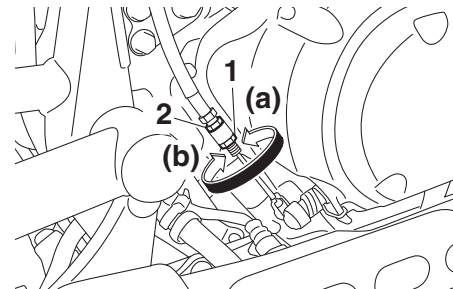

1. Borgmoer (carter)
2. Stelmoer voor vrije slag van de koppelingshendel
5. Draai de stelmoer van de koppelingsspelning richting (a) voor meer vrije slag van de koppelingshendel. Draai de stelmoer richting (b) voor minder vrije slag van de koppelingshendel.
6. Draai de borgmoer bij het carter vast.

7. Draai de borgmoer bij de koppelingshendel vast.

Vrije slag van remhendel controleren

DAU37914

remwerking, waardoor u de macht over het stuur zou kunnen verliezen met een ongeluk als gevolg.

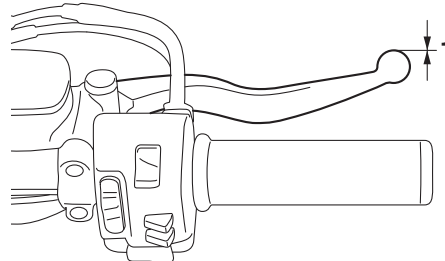

1. Geen vrije slag remhendel

Aan het uiteinde van de remhendel mag geen vrije slag aanwezig zijn. Als er toch een vrije slag is, laat dan een Yamaha dealer het remsysteem inspecteren.

DWA14212

WAARSCHUWING

Een zacht of sponzig gevoel in de remhendel kan betekenen dat er lucht in het hydraulisch systeem aanwezig is. Als er lucht in het hydraulisch systeem zit, laat dan het systeem door een Yamaha dealer ontluichten voordat de machine wordt gebruikt. Lucht in het hydraulisch systeem heeft een negatief effect op de

Periodiek onderhoud en afstelling

Remlichtschakelaars

DAU57070

Voor modellen zonder ABS

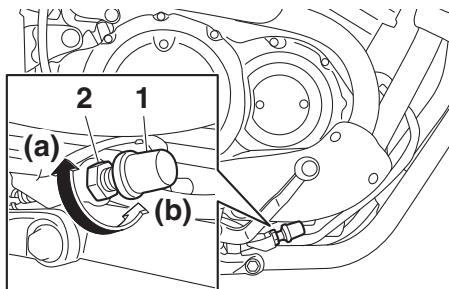

1. Remlichtschakelaar
2. Stelmoer remlichtschakelaar

Het remlicht, dat wordt geactiveerd door het rempedaal en de remhendel, moet oplichten **nét** voordat de remmen aangrijpen. Stel de remlichtschakelaar achter indien nodig als volgt af. De remlichtschakelaar voor dient te worden afgesteld door een Yamaha dealer.

Verdraai de stelmoer van de achterste remlichtschakelaar en houd daarbij de remlichtschakelaar vast. Draai de stelmoer in de richting (a) om het remlicht eerder te laten branden. Draai de stelmoer in de richting (b) om het remlicht later te laten branden.

Voor modellen met ABS

Het remlicht, dat wordt geactiveerd door het rempedaal en de remhendel, moet oplichten **nét** voordat de remmen aangrijpen. Laat de remlichtschakelaars indien nodig door een Yamaha dealer afstellen.

DAU22393

Controleren van voor- en achterremblokken

De remblokken in de voor- en achterrem moeten worden gecontroleerd op slijtage volgens de intervalperiodes voorgeschreven in het periodieke smeer- en onderhoudsschema.

DAU22432

Remblokken voorrem

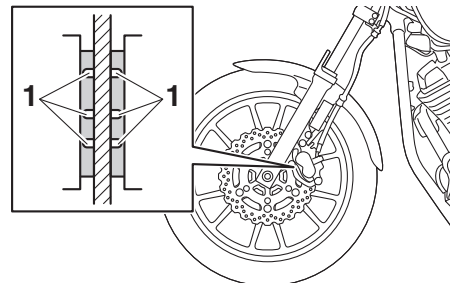

1. Slijtage-indicatorgroef remblok

Elk voorremblok is voorzien van slijtage-indicatorgroeven, zodat het remblok kan worden gecontroleerd zonder de rem te hoeven demonteren. Let op de slijtage-indicatorgroeven om de remblokslijtage te controleren. Wanneer een remblok zover is afgesleten dat de slijtage-indicatorgroeven

vrijwel zijn verdwenen, vraag dan een Yamaha dealer de remblokken als set te vervangen.

Remblokken achterrem

DAU22501

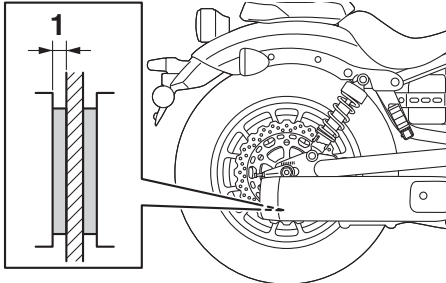

1. Remvoeringdikte

Controleer elk achterremblok op schade en meet de remvoeringsdikte. Als een remblok beschadigd is of als de remvoeringsdikte minder is dan 0.8 mm (0.03 in), vraag dan een Yamaha dealer de remblokken als set te vervangen.

DAU40262 Controleren van remvloeistofniveau

Controleer alvorens te gaan rijden of de remvloeistof boven de merkstreep voor minimumniveau staat. Meet het remvloeistofniveau en let erop dat de bovenzijde van het reservoir horizontaal staat. Vul indien nodig remvloeistof bij.

Voorrem

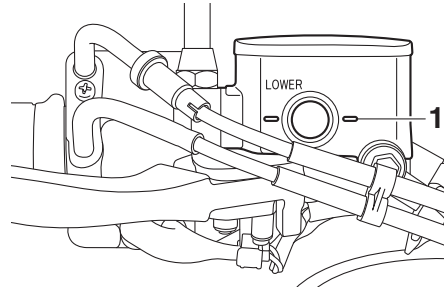

1. Merkstreep minimumniveau

Achterrem

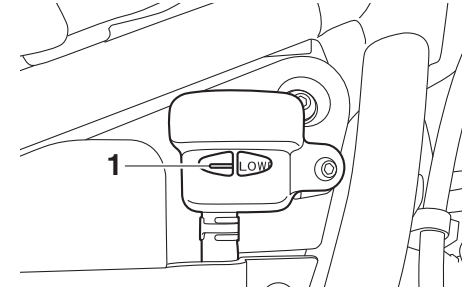

1. Merkstreep minimumniveau

Aanbevolen remvloeistof:
DOT 4

6

WAARSCHUWING

DWA16011

Onjuist uitgevoerd onderhoud kan resulteren in verlies van remvermogen. Neem de volgende voorzorgsmaatregelen in acht:

- Bij een te laag remvloeistofniveau kan lucht binnendringen in het remsysteem, waardoor de remprestaties afnemen.
- Reinig de reservoirdop alvorens deze te verwijderen. Gebruik uitsluitend DOT 4 remvloeistof uit een onaangebroken verpakking.

Periodiek onderhoud en afstelling

6

- Gebruik uitsluitend de aanbevolen remvloeistof, anders kunnen de rubberafdichtingen beschadigd raken met lekkage tot gevolg.
- Vul bij met hetzelfde type remvloeistof. Toevoeging van een ander type remvloeistof dan DOT 4 kan resulteren in een schadelijke chemische reactie.
- Pas op en zorg dat tijdens het bijvullen geen water of stof het remvloeistofreservoir binnendringen. Water zal het kookpunt van de remvloeistof aanzienlijk verlagen zodat dampbelvorming kan optreden en vuil de hydraulisch bediende kleppen van de ABS eenheid kan verstoppen.

DCA17641

LET OP

Remvloeistof kan gelakte of kunststof onderdelen beschadigen. Veeg gemorst remvloeistof steeds direct af.

Naarmate de remblokken afslijten, zal het remvloeistofniveau geleidelijk verder dalen. Een laag remvloeistofniveau kan duiden op versleten remblokken en/of lekkage in het remsysteem. Controleer daarom de remblokken op slijtage en het remsysteem op

lekkage. Vraag als het remvloeistofniveau plotseling sterk is gedaald een Yamaha dealer om een inspectie alvorens verder te rijden.

Remvloeistof verversen

DAU22733

Vraag een Yamaha dealer de remvloeistof te verversen volgens de intervalperioden voorgeschreven in het periodieke smeeren onderhoudsschema. Laat bovendien de oliekeerringen van de hoofdremcilinders, de remklauwen en de remslangen vervangen volgens de intervalperioden of wanneer ze lek of beschadigd zijn.

- Vloeistofafdichtingen: Vervang elke twee jaar.
- Remslangen: Vervang elke vier jaar.

DAU23041

Doorbuiging aandrijfriem

De doorbuiging van de aandrijfriem moet worden gecontroleerd en afgesteld volgens de intervalperioden vermeld in het periodieke smeer- en onderhoudsschema.

DAU55773

Spanning van aandrijfriem controleren

1. Zet het voertuig op de zijstandaard.
2. Noteer de huidige positie van de aandrijfriem, gebruik daartoe de merktekens bij het inspectiegat.

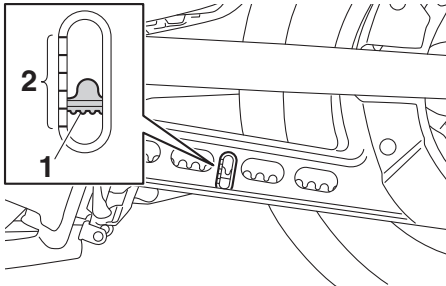

1. Aandrijfriem
2. Merktekens

3. Noteer de positie van de aandrijfriem als met een riemspanningsmeter een kracht van 45 N (4.5 kgf, 10 lbf) op de riem wordt uitgeoefend.

OPMERKING

Een riemspanningsmeter is verkrijgbaar bij een Yamaha dealer.

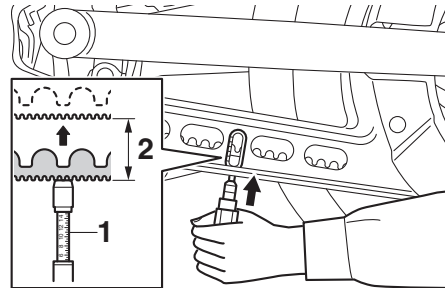

1. Riemspanningsmeter
2. Doorbuiging aandrijfriem

4. Bereken de riemdoorbuiging door van de meetwaarde uit stap 3 de meetwaarde gevonden in stap 2 af te trekken.

Doorbuiging aandrijfriem:

6.0–8.0 mm (0.24–0.31 in)

5. Als de riemdoorbuiging niet correct is, laat deze dan door een Yamaha dealer bijstellen.

DAU23098

Kabels controleren en smeren

De werking van alle bedieningskabels en de conditie van alle kabels moet voorafgaand aan elke rit worden gecontroleerd en de kabel en kabeleinden moeten indien nodig worden gesmeerd. Vraag een Yamaha dealer een kabel te controleren of te vervangen wanneer deze is beschadigd of niet soepel beweegt. **WAARSCHUWING!** Schade aan de buitenbehuizing van kabels kan leiden tot interne roestvorming en storing veroorzaken met de beweging van kabels. Vervang beschadigde kabels zo snel mogelijk om onveilige omstandigheden te voorkomen. [DWA10712]

Aanbevolen smeermiddel:

Yamaha-kabelsmeermiddel of een ander geschikt kabelsmeermiddel

Periodiek onderhoud en afstelling

Controleren en smeren van gasgreep en gaskabel

DAU49921

De werking van de gasgreep hoort voorafgaand aan elke rit te worden gecontroleerd. Daarnaast moet de kabel door een Yamaha dealer worden gesmeerd volgens de intervalperioden vermeld in het periodieke onderhoudsschema.

Controleren en smeren van rem- en schakelpedalen

DAU44276

De werking van het rem- en het schakelpedaal moet voorafgaand aan elke rit worden gecontroleerd en de pedaalscharnierpunten moeten indien nodig worden gesmeerd.

Aanbevolen smeermiddel:
Lithiumvet

Rempedaal

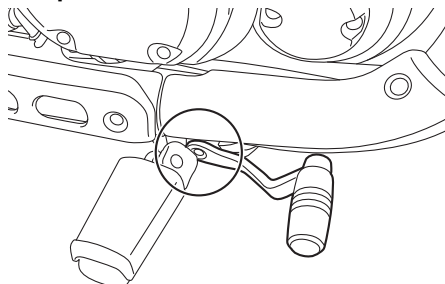

Schakelpedaal

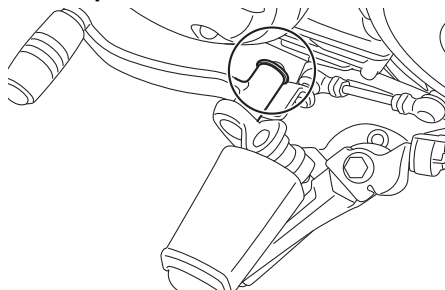

Rem- en koppelingshendels controleren en smeren

DAU23144

De werking van de rem- en de koppelingshendel moet voorafgaand aan elke rit worden gecontroleerd en de hendelscharnierpunten moeten indien nodig worden gesmeerd.

Remhendel

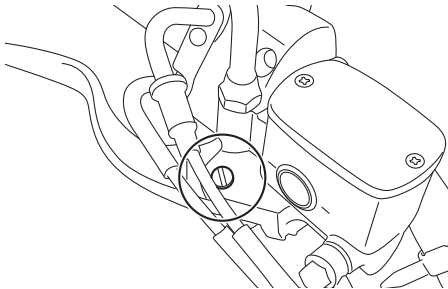

Koppelingshendel

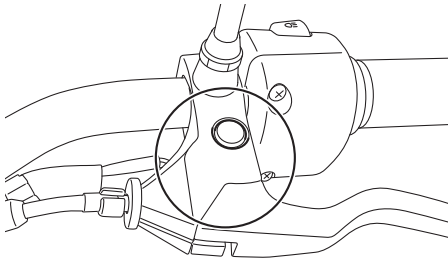

Aanbevolen smeermiddelen:

Remhendel:

Siliconenvet

Koppelingshendel:

Lithiumvet

Zijstandaard controleren en smeren

DAU23203

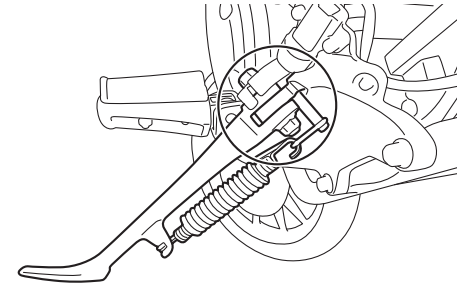

De werking van de zijstandaard moet voorafgaand aan elke rit worden gecontroleerd en het scharnierpunt en de metaal-op-metaal contactvlakken moeten indien nodig worden gesmeerd.

6

WAARSCHUWING

DWA10732

Als de zijstandaard niet soepel omhoog en omlaag beweegt, vraag dan een Yamaha dealer deze te controleren of te repareren. Een slecht functionerende zijstandaard kan het wegdek raken en u afleiden, waardoor u de controle over de machine kunt verliezen.

Aanbevolen smeermiddel:

Lithiumvet

Periodiek onderhoud en afstelling

Achterbrugscharnierpunten smeren

DAUM1653

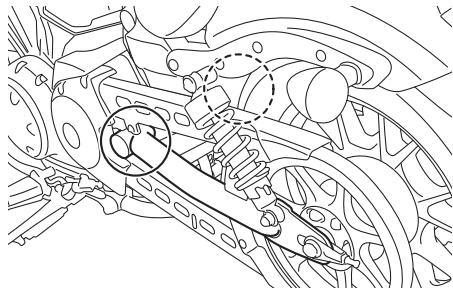

6

De achterbrugscharnierpunten moeten worden gesmeerd door een Yamaha dealer volgens de intervalperioden vermeld in het periodieke smeer- en onderhoudsschema.

Aanbevolen smeermiddel:
Lithiumvet

Voorvork controleren

DAU23273

De conditie en de werking van de voorvork moeten als volgt worden gecontroleerd volgens de intervalperioden vermeld in het periodieke smeer- en onderhoudsschema.

Om de conditie te controleren

Controleer de binnenste vorkbuizen op krassen, beschadigingen en overmatige oliekkage.

Om de werking te controleren

1. Zet de machine op een vlakke ondergrond en houd deze rechtop. **WAARSCHUWING! Ondersteun de machine zorgvuldig om omvallen en mogelijk letsel te voorkomen.**

[DWA10752]

2. Bekrachtig de voorrem en druk het stuur een paar keer stevig naar beneden om te controleren of de voorvork soepel in- en uitveert.

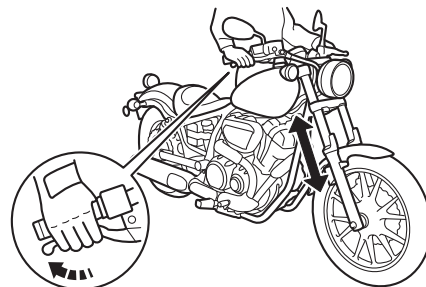

DCA10591

LET OP

Als schade wordt gevonden of de voorvork niet soepel beweegt, vraag dan een Yamaha dealer te repareren of te controleren.

Stuursysteem controleren

DAU23285

Losse of versleten balhoofdplagers kunnen gevaarlijk zijn. De werking van het stuursysteem moet als volgt worden gecontroleerd volgens de intervalperioden vermeld in het periodieke smeer- en onderhoudsschema.

1. Breng het voorwiel van de grond. (Zie pagina 6-32.) **WAARSCHUWING! Ondersteun de machine zorgvuldig om omvallen en mogelijk letsel te voorkomen.** [DWA10752]
2. Houd de voorvorkpoten aan het onderste uiteinde beet en probeer ze naar voren en achteren te bewegen. Als speling wordt gevoeld, vraag dan een Yamaha dealer het stuursysteem te inspecteren of repareren.

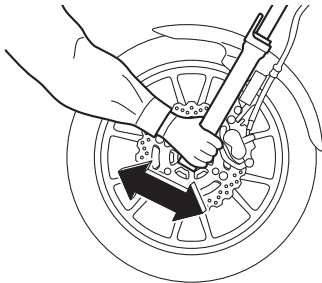

Controleren van wiellagers

DAU23292

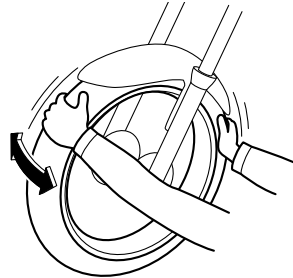

De voor- en achterwiellagers moeten worden gecontroleerd volgens de intervalperioden voorgeschreven in het periodieke smeer- en onderhoudsschema. Als de wielnaaf speling vertoont of het wiel niet soepel draait, vraag dan een Yamaha dealer de wiellagers te controleren.

Accu

DAU50211

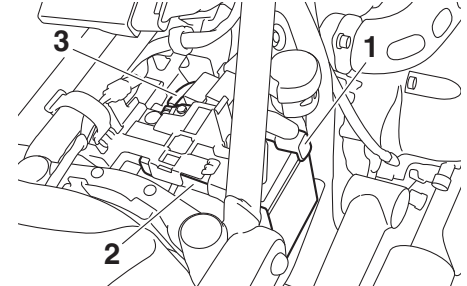

1. Positieve accukabel (rood)
2. Accu
3. Negatieve accukabel (zwart)

De accu bevindt zich onder het zadel. (Zie pagina 3-15.)

Dit model is voorzien van een VRLA (Valve Regulated Lead Acid)-accu. De elektrolyt hoeft niet te worden gecontroleerd en er hoeft geen gedistilleerd water te worden bijgevuld. Het is echter wel nodig om de accukabelverbindingen te controleren en, indien nodig, vast te zetten.

DWA10761

WAARSCHUWING

- Elektrolyt is giftig en gevaarlijk omdat het zwavelzuur bevat, een stof die ernstige brandwonden veroorzaakt. Vermijd contact met de huid, ogen of kleding en bescherm uw

Periodiek onderhoud en afstelling

ogen altijd bij werkzaamheden nabij accu's. Voer als volgt **EERSTE HULP** uit als er lichamelijk contact is geweest met elektrolyt.

- **UITWENDIG:** Spoel overvloedig met water.
 - **INWENDIG:** Drink grote hoeveelheden water of melk en roep direct de hulp in van een arts.
 - **OGEN:** Spoel gedurende 15 minuten met water en roep direct medische hulp in.
 - **Accu's produceren het explosieve waterstofgas. Houd daarom vonken, open vuur, sigaretten e.d. uit de buurt van de accu en zorg voor voldoende ventilatie bij acculaden in een afgesloten ruimte.**
 - **HOUD DEZE EN ALLE ACCU'S BUITEN BEREIK VAN KINDEREN.**
-

Om de accu op te laden

Vraag zo snel mogelijk een Yamaha dealer de accu te laden als deze ontladen lijkt te zijn. Vergeet niet dat de accu sneller ontladen raakt als de machine is uitgerust met optionele elektrische accessoires.

DCA16522

LET OP

Voor het opladen van een **VRLA (Valve Regulated Lead Acid)-accu** is een speciale acculader (met constante spanning) vereist. Bij gebruik van een conventionele acculader raakt de accu beschadigd.

Om de accu op te bergen

1. Verwijder de accu als het voertuig langer dan een maand niet wordt gebruikt, laad hem volledig bij en zet dan weg op een koele en droge plek. **LET OP: Draai voordat u de accu verwijderd de sleutel naar "OFF" en haal dan eerst de negatieve kabel en daarna de positieve kabel los.**

[DCA16303]

2. Als de accu langer dan twee maanden wordt weggeborgen, moet deze minstens eenmaal per maand worden gecontroleerd; laad de accu dan indien nodig steeds volledig bij.
3. Laad de accu volledig bij alvorens te installeren. **LET OP: Draai voordat u de accu plaatst de sleutel naar "OFF" en sluit vervolgens eerst de positieve kabel en daarna de negatieve kabel aan.** [DCA16841]

4. Controleer na installatie of de accubekabels correct zijn aangesloten op de accupolen.

DCA16531

LET OP

Houd de accu steeds opgeladen. Stallen van een ontladen accu kan leiden tot permanente accuschade.

DAU57792

De zekeringen vervangen

De hoofdzekering, de zekering voor het brandstofinjectiesysteem (op modellen zonder ABS) of de ABS-motorzekering (op modellen met ABS) en de zekeringkasten, waarin de zekeringen voor de afzonderlijke circuits zijn ondergebracht, bevinden zich onder het boordgereedschapskastje achter het paneel A. (Zie pagina 6-8.)

OPMERKING

Verwijder voor toegang tot de zekering voor het brandstofinjectiesysteem (op modellen zonder ABS) of de ABS-motorzekering (op modellen met ABS) de afdekking van het startmotorrelais door deze omhoog te trekken.

Voor modellen zonder ABS

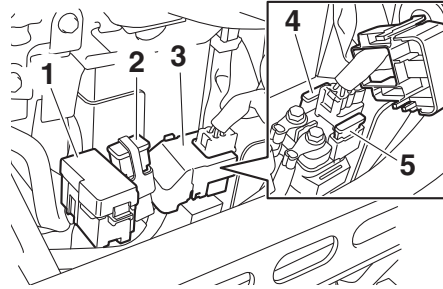

1. Zekeringenkastje
2. Hoofdzekering
3. Kap van startmotorrelais
4. Zekering brandstofinjectiesysteem
5. Reservezekering brandstofinjectiesysteem

Voor modellen zonder ABS

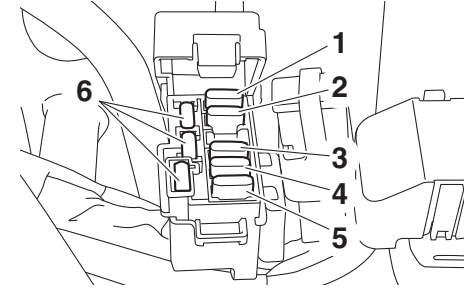

1. Zekering ontstekingsstelsel
2. Zekering signaleringssysteem
3. Zekering parkeerlichten
4. Backup-zekering (voor klok en startblokkeersysteem)
5. Koplampzekering
6. Reservezekering

Periodiek onderhoud en afstelling

Voor modellen met ABS

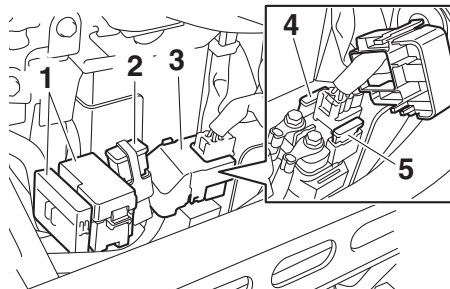

1. Zekeringenkastje
2. Hoofdzekering
3. Kap van startmotorrelais
4. Zekering ABS-motor
5. Reservezekering ABS-pompmotor

Voor modellen met ABS

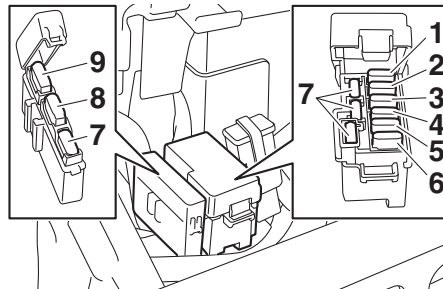

1. Zekering ontstekingsstelsel
2. Zekering ABS-regeleenheid
3. Zekering signaleringsstelsel
4. Zekering parkeerlichten
5. Backup-zekering (voor klok en startblokkeersysteem)
6. Koplampzekering
7. Reservezekering
8. Zekering brandstofinjectiesysteem
9. Zekering van de ABS-solenoïdeklep

Vervang een zekering als volgt als deze is doorgebrand.

1. Draai de contactsleutel naar "OFF" en schakel het betreffende elektrische circuit uit.
2. Verwijder de doorgebrande zekering en breng een nieuwe zekering met de voorgeschreven ampèrewaarde aan.
WAARSCHUWING! Gebruik geen zekeringen met een hogere ampe-

rage dan aanbevolen om ernstige schade aan het elektrische systeem en mogelijk brand te voorkomen.

[DWA15132]

Voorgeschreven zekeringen:

- Hoofdzekering:
40.0 A
- Koplampzekering:
20.0 A
- Zekering signaleringsstelsel:
7.5 A
- Zekering ontstekingsstelsel:
15.0 A
- Zekering parkeerlichtcircuit:
15.0 A
- Zekering brandstofinjectiesysteem:
10.0 A
- Zekering ABS-motor:
Voor modellen met ABS 30.0 A
- Zekering van de ABS-solenoïdeklep:
Voor modellen met ABS 15.0 A
- Zekering ABS-regeleenheid:
Voor modellen met ABS 7.5 A
- Backup-zekering:
7.5 A

3. Draai de contactsleutel naar "ON" en schakel het betreffende elektrische circuit in om te zien of de apparatuur werkt.

- Als de zekering direct opnieuw doorbrandt, vraag dan een Yamaha dealer het elektrisch systeem te controleren.

Koplampgloeilamp vervangen

DAU63180

De koplamp op dit model heeft een halogeen gloeilamp. Vervang de koplampgloeilamp als volgt als deze is doorgebrand.

DCA10661

LET OP

Raak het glas van de koplampgloeilamp niet aan zodat dit vetvrij blijft, anders kan de doorzichtigheid van het glas, de lichtintensiteit en de levensduur nadelig worden beïnvloed. Wrijf eventuele verontreinigingen en vingerafdrukken op het gloeilampglas weg met een doekje gedrenkt in alcohol of thinner.

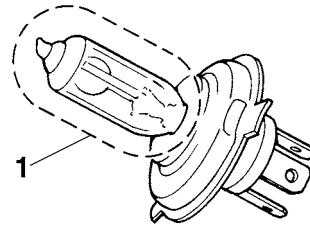

- Raak het glas van de gloeilamp niet aan.

- Verwijder de koplampunit door de schroeven los te halen.

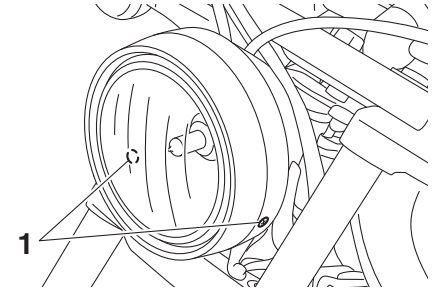

- Schroef

- Maak de koplampstekker los en verwijder dan de gloeilampkap.

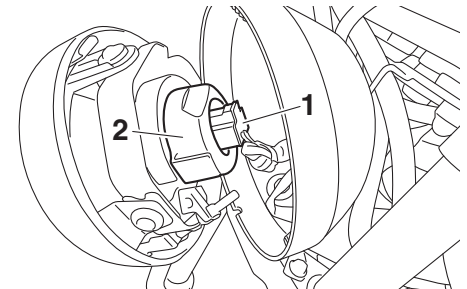

- Koplampstekker

- Gloeilampkap

- Haak de gloeilamphouder los en verwijder dan de defecte gloeilamp.

Periodiek onderhoud en afstelling

DAU45226

Parkeerlichtgloeilamp vervangen

Vervang een parkeerlichtgloeilamp als volgt als deze is doorgebrand.

1. Verwijder de koplampunit. (Zie pagina 6-29.)
2. Verwijder de parkeerlichtfitting (samen met de gloeilamp) door deze uit te trekken.

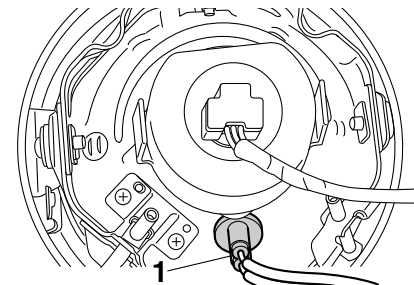

1. Fitting parkeerlichtgloeilamp

3. Verwijder de defecte gloeilamp door deze uit te trekken.

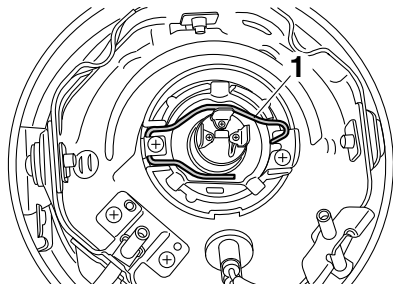

1. Gloeilamphouder

4. Breng een nieuwe koplampgloeilamp aan en zet deze dan vast met de gloeilamphouder.
5. Breng de gloeilampkap aan en sluit dan de stekker aan.

OPMERKING

Zorg er bij het aanbrengen van de gloeilampkap voor dat "TOP" naar boven wijst.

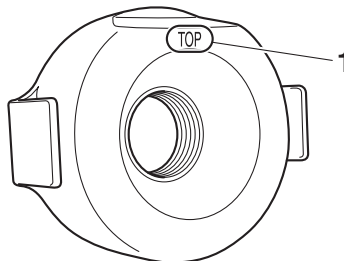

1. Merkteken "TOP"

6. Monteer de koplampunit door de schroeven aan te brengen.
7. Vraag indien nodig een Yamaha dealer de koplamplichtbundel af te stellen.

DAU70540

DAU24215

Remlicht/achterlicht

Dit model is uitgerust met een remlicht/achterlicht van het LED-type. Als het remlicht/achterlicht niet gaat branden, vraag dan een Yamaha-dealer om het na te kijken.

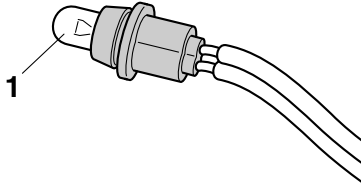

1. Parkeerlichtgloeilamp
4. Steek een nieuwe gloeilamp in de fitting.
5. Breng de lampfitting aan (samen met de gloeilamp) door deze vast te drukken.
6. Breng de koplampunit aan.

Gloeilamp in richtingaanwijzer vervangen

1. Verwijder de lens van de richtingaanwijzer door de schroeven te verwijderen.

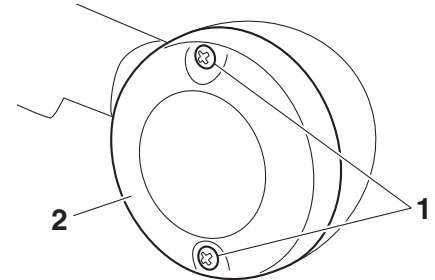

1. Schroef
2. Lamplens richtingaanwijzer

2. Verwijder de defecte gloeilamp door deze in te drukken en linksom te draaien.

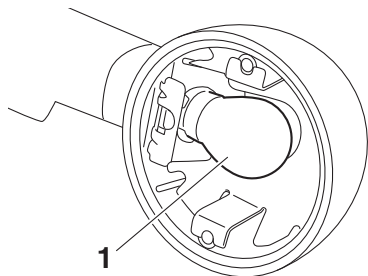

Kentekenverlichting

Als de kentekenverlichting niet gaat branden, vraag dan een Yamaha dealer het elektrisch circuit te testen of vervang de gloeilamp.

1. Gloeilamp richtingaanwijzer
3. Plaats een nieuwe gloeilamp in de fitting, druk deze in en draai rechtsom tot hij stuit.
4. Monteer de lamplens door de schroeven aan te brengen. **LET OP: Draai de schroeven niet te vast, hierdoor kan de lens breken.** [DCA10682]

6

Ondersteunen van de motorfiets

Dit model is niet voorzien van een middenblok, neem daarom de volgende voorzorgsmaatregelen in acht bij het verwijderen van het voor- en achterwiel of bij het uitvoeren van ander onderhoud waarbij de motorfiets rechtop moet staan. Controleer of de motorfiets stabiel en horizontaal staat alvorens onderhoud te verrichten. Onder het motorblok kan een stevige houten kist gezet worden voor extra stabiliteit.

Onderhoud aan het voorwiel

1. Stabiliseer de achterzijde van de motorfiets met een motorstandaard of, als geen andere standaard voorhanden is, door een krik te plaatsen onder het frame aan de voorzijde van het achterwiel.
2. Breng het voorwiel los van de grond met gebruik van een motorfietsstandaard.

Verwijderen van het achterwiel

Breng het achterwiel los van de grond met een motorfietsstandaard of, als deze niet voorhanden is, door een krik te plaatsen onder beide zijden van het frame aan de voorzijde van het achterwiel, of onder beide uiteinden van de achterbrug.

DAU25852

DWA15142

Problemen oplossen

Yamaha motorfietsen ondergaan een grondige inspectie voordat ze vanaf de fabriek op transport gaan, maar tijdens gebruik kunnen toch storingen optreden. Problemen in de brandstof-, compressie- of ontstekingsystemen kunnen bijvoorbeeld de oorzaak zijn van slecht starten of een afname in motorvermogen.

In het volgende storingzoekschema is een snelle en gemakkelijke werkwijze weergegeven om deze essentiële systemen zelf te kunnen controleren. Ga met uw motorfiets echter wel naar een Yamaha dealer als reparaties nodig zijn, hier zijn vakkundige monteurs aanwezig die beschikken over het benodigde gereedschap en de ervaring en vakkennis om het nodige onderhoud aan de motorfiets correct te verrichten.

Gebruik uitsluitend originele Yamaha vervangingsonderdelen. Niet-originele onderdelen lijken misschien op Yamaha onderdelen maar zijn toch vaak van mindere kwaliteit en hebben een kortere levensduur, zodat dan later mogelijk toch dure reparaties nodig zijn.

WAARSCHUWING

Rook niet tijdens het controleren van het brandstofsysteem en let erop dat er geen open vuur of vonken in de omgeving zijn, inclusief waakvlammen van geisers of ovens. Benzine en benzinedampen kunnen vlam vatten of exploderen, met ernstig letsel of schade aan eigendommen tot gevolg.

Periodiek onderhoud en afstelling

DAU42604

Storingzoekschema

1. Brandstof

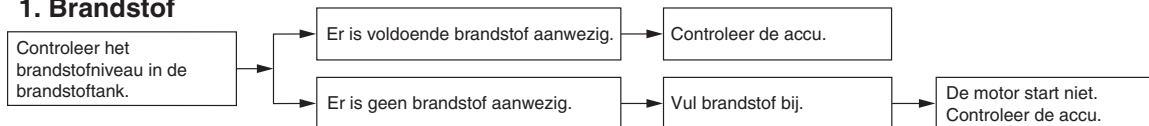

2. Accu

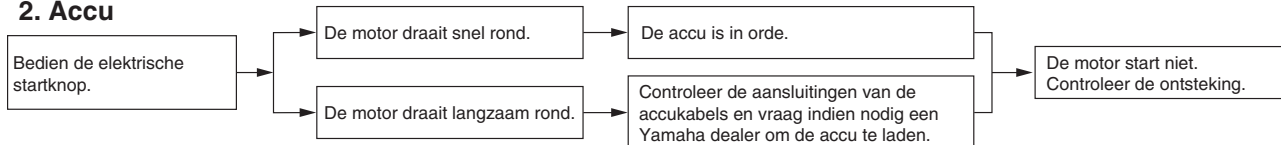

3. Ontsteking

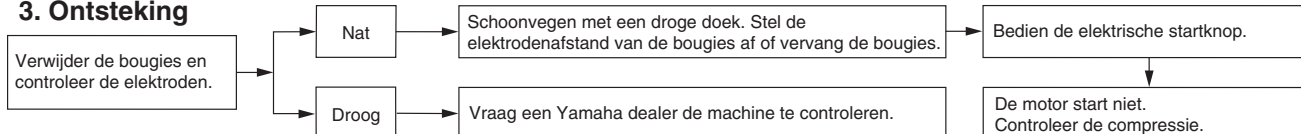

4. Compressie

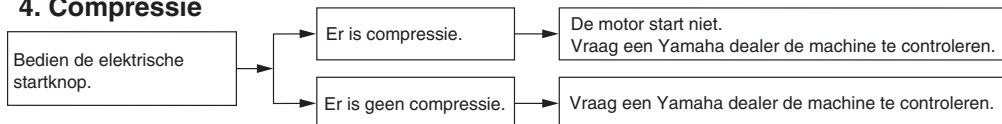

Matkleur, let op

DAU37834

DCA15193

LET OP

Sommige modellen zijn uitgerust met matkleurige onderdelen. Raadpleeg een Yamaha dealer voor advies over wat voor producten gebruikt moeten worden om het voertuig te reinigen. Het gebruik van een borsteltje, chemische producten of reinigingsmiddelen tijdens het reinigen van deze onderdelen kan het oppervlak bekrassen of beschadigen. Ook was moet niet worden aangebracht op een van de matkleurige onderdelen.

Verzorging

DAU26075

De open constructie van een motorfiets maakt de fraaie techniek beter zichtbaar, maar de machine is hierdoor ook kwetsbaarder. Er kan roestvorming en corrosie optreden, ook al zijn hoogwaardige componenten gebruikt. Een roestige uitlaatpijp valt bij een auto niet zo op, maar doet bij een motorfiets afbreuk aan het algehele uiterlijk. Regelmatige en correcte verzorging is niet alleen vereist volgens de garantiebepalingen, maar zorgt ook dat de motorfiets er langer mooi uit blijft zien, verlengt de levensduur en verbetert de prestaties.

Alvorens te reinigen

1. Dek de uitlaatdemperopening af met een plastic zak nadat de motor is afgekoeld.
2. Controleer of alle doppen en afdekpluggen, ook de bougiedoppen, en alle elektrische stekkers en aansluitingen stevig zijn bevestigd.
3. Verwijder zeer hardnekkige vervuiling, zoals verbrande olie op het carter, met een ontvetter en een borstel, maar gebruik dergelijke producten nooit op afdichtingen, pakkingen, de aandrijfriem en de wielassen. Spoel vuil en ontvetter altijd af met water.

Reinigen

DCA10773

LET OP

- Vermijd het gebruik van sterke en bijtende wielreinigingsmiddelen, vooral bij spaakwielen. Als dergelijke producten toch worden gebruikt om hardnekkig vuil los te maken, laat het reinigingsmiddel dan niet langer inwerken dan is vermeld in de gebruiksinstructies. Spoel vervolgens grondig na met water, laat direct drogen en breng daarna een corrosiewerende spray aan.
- Bij verkeerd reinigen kunnen kunststof delen (zoals stroomlijnpanelen, framepanelen, kuipruiten, koplamplenzen, lenzen van de instrumentenverlichting enz.) en de uitlaatdempers beschadigd raken. Gebruik alleen een zachte, schone doek of een spons met water om kunststof delen te reinigen. Als de kunststof delen met water niet afdoende kunnen worden gereinigd, kan een mild reinigingsmiddel met water worden gebruikt. Spoel reinigingsmiddelresten zorgvuldig af met grote hoeveelheden water, aangezien ze de kunststof delen kunnen beschadigen.

Verzorging en stalling van de motorfiets

- Gebruik geen bijtende chemische reinigingsmiddelen op kunststof delen. Vermijd het gebruik van doeken of sponzen die in contact zijn geweest met bijtende of schurende reinigingsmiddelen, oplosmiddelen of thinner, brandstof (benzine), roestverwijderingsmiddelen of corrosieremmers, remvloeistof, anti-vries of elektrolyt.
- Gebruik geen hogedrukreinigers of stoomreinigers, omdat dan op de volgende plaatsen water kan doordringen en zo schade kan ontstaan: afdichtingen (van wiel- en achterbruglagers, voorvork en remmen), elektrische componenten (kabelstekkers, messtekkers, instrumenten, schakelaars en verlichting), beluchtings- en ontluchtungslangen.
- Bij motorfietsen met een kuipruit: Gebruik geen bijtende reinigingsmiddelen of harde sponzen, deze veroorzaken dofheid en laten krasjes achter. Sommige reinigingsmiddelen voor kunststof laten eveneens krasjes achter op de kuipruit. Test het product op een klein, niet-zichtbaar gedeelte van de kuipruit om zeker te zijn dat

geen sporen achterblijven op de kuipruit. Als de kuipruit krasjes vertoont, breng dan na wassen een hoogwaardige polish voor gebruik op kunststof aan.

Na normaal gebruik

Verwijder vuil met warm water, een mild reinigingsmiddel en een zachte, schone spons en spoel dan grondig met schoon water. Gebruik een tandenborstel of flessenborstel voor moeilijk bereikbare plekken. Hardnekkig vastzittend vuil en insectenresten laten gemakkelijker los als de bewuste plek alvorens te reinigen een paar minuten met een vochtige doek wordt bedekt.

Na rijden in regen, aan de kust of op bepekelde wegen

Zeelucht en wegzout waarmee wegen in de winter worden bestrooid hebben in combinatie met water een zeer corrosieve werking; handel daarom als volgt na een rit in een regenbui, nabij de kust of op bepekelde wegen.

OPMERKING

In de winter gestrooid wegzout kan nog tot in de lente aanwezig blijven.

1. Reinig de motorfiets met koud water en een mild reinigingsmiddel nadat de motor is afgekoeld. **LET OP: Gebruik geen warm water, dit versnelt de corrosieve werking van het zout.**

[DCA10792]

2. Laat de motorfiets drogen en breng dan met een spuitbus een corrosiewerend middel aan op alle metalen delen, ook op verchromde en vernikkelde componenten, om zo corrosie te voorkomen.

Na reiniging

1. Droog de motorfiets met een zeemleren lap of een vochtabsorberende doek.
2. Gebruik een chroompolish om verchromde, aluminium en roestvrijstalen delen te doen glanzen, ook het uitlaatsysteem. (Zelfs thermische verkleuringen op roestvrijstalen uitlaatsystemen kunnen door oppoetsen worden verwijderd.)
3. Het is aan te bevelen om met een spuitbus een corrosiewerend middel aan te brengen op alle metalen delen, ook op verchromde en vernikkelde componenten, om zo corrosie te voorkomen.

4. Gebruik oliespray als universeel schoonmaakmiddel om nog achtergebleven vuil te verwijderen.
5. Werk kleine lakbeschadigingen door steenslag e.d. bij.
6. Zet alle gelakte en verchroomde oppervlakken in de was. Vermijd producten die zowel was als reinigingsmiddelen bevatten; vaak bevatten deze schuurdeeltjes die de lak of de beschermende deklaag aantasten.
7. Laat de motorfiets volledig drogen alvorens deze te stallen of af te dekken.

DWA11132

WAARSCHUWING

Verontreiniging van de remmen of banden kan leiden tot verlies van de controle over de machine.

- Controleer of er geen olie of was op de remmen of banden zit.
- Reinig de remschijven en remvoeringen indien nodig met een normale remschijfreiniger of aceton en spoel de banden schoon met lauw water en een mild reinigingsmiddel. Test de remwerking en het weggedrag van de machine in bochten voordat u met hoge snelheden gaat rijden.

DCA10951

LET OP

- Breng een geringe hoeveelheid oliespray en was aan en verwijder overtollige hoeveelheden.
- Breng nooit olie of was aan op de aandrijfriem.
- Breng oliespray of was nooit aan op rubber of kunststof delen, behandel deze met een daartoe bestemd verzorgingsmiddel.
- Vermijd het gebruik van schurende poetsmiddelen, deze tasten de lak aan.

OPMERKING

- Vraag een Yamaha dealer om advies over de te gebruiken producten.
- Door wassen, regenachtig weer of een vochtig klimaat kan de koplamp beslagen raken. Inschakelen van de koplamp gedurende een korte periode zal helpen bij de verwijdering van het vocht.

DAU26283

Stalling

Korte termijn

Stal uw motorfiets steeds op een koele en droge plek en bescherm indien nodig tegen stof met een luchtdoorlatende stallinghoes. Zorg ervoor dat de motor en het uitlaatsysteem zijn afgekoeld alvorens de motorfiets af te dekken.

DCA10811

LET OP

- Als de motorfiets wordt gestald in een slecht geventileerde ruimte of in vochtige toestand wordt afgedekt met een hoes of een dekzeil, zal water en vocht kunnen binnendringen en roestvorming veroorzaken.
- Voorkom corrosie door de machine niet te stallen in een vochtige kelder, een stal (i.v.m. de aanwezigheid van ammoniakdamp) en in een opslagruimte voor sterke chemicaliën.

Lange termijn

Alvorens uw motorfiets gedurende meerdere maanden aaneen te stallen:

1. Volg alle instructies op in de paragraaf "Verzorging" in dit hoofdstuk.

Verzorging en stalling van de motorfiets

2. Vul de brandstoftank en voeg een stabilisatoradditief (indien verkrijgbaar) toe om roestvorming in de tank en achteruitgang van de brandstof te voorkomen.
3. Voer de volgende stappen uit om de cilinders, de zuigerveren etc. te beschermen tegen corrosie.
 - a. Verwijder de bougies en de bougies.
 - b. Giet een theelepel motorolie in elk bougiegat.
 - c. Breng de bougies aan op de bougies en leg dan de bougies zodanig op de cilinderkop dat de elektroden aan massa liggen. (Dit voorkomt vonken tijdens de volgende stap.)
 - d. Laat de motor een paar keer ronddraaien op de startmotor. (De cilinderwanden worden zo geolied.)
WAARSCHUWING! Verbind de bougie-elektrodes met de massa bij het ronddraaien van de motor om schade of letsel door vonk Vorming te voorkomen.
[DWA10952]
 - e. Haal de bougies los van de bougies en breng dan de bougies en de bougies weer aan.
4. Smeer alle bedieningskabels en scharnierpunten van alle hendels en pedalen en van de zijstandaard/middenbok.
5. Controleer de bandenspanning, corrigeer deze indien nodig en breng dan de motorfiets omhoog, zodat beide wielen los van de grond zijn. Een andere mogelijkheid is de wielen elke maand iets te draaien, zodat de banden niet op één gedeelte sterker achteruitgaan.
6. Dek de uitlaatdemper af met een plastic zak om te voorkomen dat vocht kan binnendringen.
7. Verwijder de accu en laad deze volledig bij. Berg de accu op een koele en droge plek op en laad deze eens per maand bij. Berg de accu niet op een overmatig koude of warme plek op [onder 0 °C (30 °F) of boven 30 °C (90 °F)]. Zie pagina 6-25 voor meer informatie over het opbergen van de accu.

OPMERKING _____

Voer eventueel benodigde reparaties uit voordat u uw motorfiets stalt.

Afmetingen:

- Totale lengte:
2290 mm (90.2 in)
- Totale breedte:
830 mm (32.7 in)
- Totale hoogte:
1120 mm (44.1 in)
- Zadelhoogte:
690 mm (27.2 in)
- Wielbasis:
1570 mm (61.8 in)
- Grondspeling:
130 mm (5.12 in)
- Kleinste draaicirkel:
3.3 m (10.83 ft)

Gewicht:

- Rijklaar gewicht:
Voor modellen zonder ABS 247 kg (545 lb)
Voor modellen met ABS 251 kg (553 lb)

Motor:

- Verbrandingscyclus:
4-takt
- Koelsysteem:
Luchtgekoeld
- Kleppenmechanisme:
SOHC
- Cilinderopstelling:
V-type
- Aantal cilinders:
2-cilinder
- Slagvolume:
942 cm³
- Boring × slag:
85.0 × 83.0 mm (3.35 × 3.27 in)

- Compressieverhouding:
9.0 : 1
- Startsysteem:
Elektrische startmotor
- Smeersysteem:
Wet sump

Motorolie:

- Aanbevolen merk:
YAMALUBE
- SAE-viscositeitsklassen:
10W-40
- Aanbevolen kwaliteit motorolie:
API service type SG of hoger, JASO
MA-norm
- Hoeveelheid motorolie:
Olieverversing:
3.70 L (3.91 US qt, 3.26 Imp.qt)
Met verwijderen van oliefilterelement:
4.00 L (4.23 US qt, 3.52 Imp.qt)

Luchtfilter:

- Luchtfilterelement:
Papieren element met oliecoating

Brandstof:

- Aanbevolen brandstof:
Normale loodvrije benzine (gasohol [E10]
acceptabel)
- Inhoud brandstoftank:
12 L (3.2 US gal, 2.6 Imp.gal)
- Hoeveelheid reservebrandstof:
2.8 L (0.74 US gal, 0.62 Imp.gal)

Brandstofinjectie:

- Gasklephuis:
Het teken van identificatie:
1TP1 01

Bougie(s):

- Fabrikant/model:
NGK/CPR7EA-9
- Elektrodenafstand:
0.8–0.9 mm (0.031–0.035 in)

Koppeling:

- Type koppeling:
Nat, meervoudige plaat

Aandrijflijn:

- Primaire reductieverhouding:
1.674 (7/243)
- Eindoverbrenging:
Riem
- Secundaire reductieverhouding:
2.333 (70/30)
- Type versnellingsbak:
Constant mesh, 5 versnellingen
- Overbrengingsverhoudingen:
1e:
3.067 (46/15)
2e:
2.063 (33/16)
3e:
1.579 (30/19)
4e:
1.259 (34/27)
5e:
1.042 (25/24)

Chassis:

- Type frame:
Dubbel wiegframe
- Spoorhoek:
29.0 graden

Specificaties

Naspoor:
130 mm (5.1 in)

Voorband:

Type:
Tubeless
Maat:
100/90-19M/C 57H
Fabrikant/model:
BRIDGESTONE/EXEDRA G721F

Achterband:

Type:
Tubeless
Maat:
150/80B16M/C 71H
Fabrikant/model:
BRIDGESTONE/EXEDRA G722F

Belading:

Maximale belasting:
Voor modellen met ABS 202 kg (445 lb)
Voor modellen zonder ABS 206 kg (454 lb)
(Totaalgewicht van bestuurder, passagier,
bagage en accessoires)

Bandenspanning (gemeten aan koude banden):

Belading tot 90 kg (198 lb):
Voor:
225 kPa (2.25 kgf/cm², 33 psi)
Achter:
250 kPa (2.50 kgf/cm², 36 psi)
90 kg (198 lb) belading - maximumbelading:
Voor:
250 kPa (2.50 kgf/cm², 36 psi)
Achter:
280 kPa (2.80 kgf/cm², 41 psi)

Voorwiel:

Type wiel:
Gietwiel
Velgmaat:
19M/C x MT2.50

Achterwiel:

Type wiel:
Gietwiel
Velgmaat:
16M/C x MT3.50

Voorrem:

Type:
Hydraulische enkele schijfrem
Aanbevolen remvloeistof:
DOT 4

Achterrem:

Type:
Hydraulische enkele schijfrem
Aanbevolen remvloeistof:
DOT 4

Voorwielophanging:

Type:
Telescoopvork
Veer:
Schroefveer
Schokdemper:
Hydraulische schokdemper
Veerweg:
120 mm (4.7 in)

Achterwielophanging:

Type:
Achterbrug
Veer:
Schroefveer

Schokdemper:
Hydraulische schokdemper

Veerweg:
70 mm (2.8 in)

Elektrische installatie:

Systeemspanning:
12 V
Ontstekingsstelsel:
Transistorontsteking
Laadsysteem:
Wisselstroomdynamo met permanente
magneten

Accu:

Model:
YTZ14S
Voltage, capaciteit:
12 V, 11.2 Ah (10 HR)

Koplamp:

Type gloeilamp:
Halogeenlamp

Wattage gloeilamp x aantal:

Koplamp:
H4, 60.0 W/55.0 W x 1
Remlicht/achterlicht unit:
LED
Voorste richtingaanwijzer:
21.0 W x 2
Achterste richtingaanwijzer:
21.0 W x 2
Parkeerlicht:
5.0 W x 1
Kentekenverlichting:
5.0 W x 1

Instrumentenverlichting:
EL (ElektroLuminescent)

Controlelampje vrijstand:
LED

Controlelampje grootlicht:
LED

Waarschuingslampje olieniveau:
LED

Controlelampje richtingaanwijzers:
LED

Controlelampje brandstofniveau:
LED

Waarschuingslampje motorstoring:
LED

ABS-waarschuingslampje:
Voor modellen met ABS LED

Controlelampje startblokkering:
LED

Zekering:

Hoofdzekering:
40.0 A

Koplampzekering:
20.0 A

Zekering signaleringssysteem:
7.5 A

Zekering ontstekingsstelsel:
15.0 A

Zekering parkeerlichtcircuit:
15.0 A

Zekering brandstofinjectiesysteem:
10.0 A

Zekering ABS-regeleenheid:
Voor modellen met ABS 7.5 A

Zekering ABS-motor:
Voor modellen met ABS 30.0 A

Zekering van de ABS-solenoideklep:
Voor modellen met ABS 15.0 A

Backup-zekering:
7.5 A

Gebruikersinformatie

DAU53562

Identificatienummers

Noteer het voertuigidentificatienummer, het serienummer van het motorblok en de gegevens op de modelinformatiesticker in onderstaande ruimtes. Deze identificatienummers zijn nodig voor de kentekenregistratie van het voertuig in uw land en voor het bestellen van reserveonderdelen bij een Yamaha dealer.

VOERTUIGIDENTIFICATIENUMMER:

SERIENUMMER MOTOR:

MODELINFORMATIESTICKER:

Voertuigidentificatienummer

DAU26401

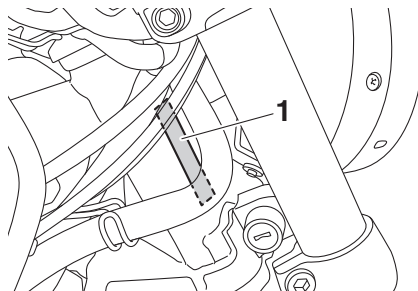

1. Voertuigidentificatienummer

Het voertuigidentificatienummer is ingeslagen op de balhoofdbuis. Noteer dit nummer in het daartoe bestemde vakje.

OPMERKING

Het voertuigidentificatienummer is bedoeld voor identificatie van uw motorfiets en kan worden gebruikt om uw motor in uw land aan te melden voor kentekenregistratie.

Serienummer motorblok

DAU26442

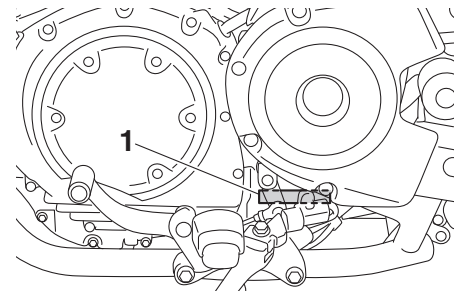

1. Serienummer motorblok

Het motorblokserienummer is ingeslagen in het carter.

Modelinformatiesticker

DAU26471

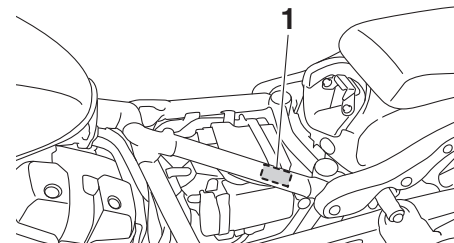

1. Modelinformatiesticker

De modelinformatiesticker is onder het bestuurderszadel bevestigd aan het frame. (Zie pagina 3-15.) Noteer de informatie op deze sticker in het daartoe bestemde vakje. Deze informatie is nodig om reserve-onderdelen te bestellen bij een Yamaha dealer.

A

- ABS (voor modellen met ABS).....3-10
- ABS-waarschuwingslampje (voor modellen met ABS).....3-4
- Accu.....6-25
- Achterbrugscharnierpunten, smeren6-24

B

- Banden6-14
- Bestuurderszadel.....3-15
- Bougies, controleren.....6-8
- Brandstof3-12
- Brandstofverbruik, tips voor een zuinig5-3

C

- Claxonschakelaar3-8
- Contactslot3-2
- Controlelampje grootlicht3-3
- Controlelampje richtingaanwijzers.....3-3
- Controlelampjes en waarschuwingslampjes3-3
- Controlelampje startblokkering.....3-4

D

- Dimlichtschakelaar.....3-8
- Doorbuiging aandrijfriem6-21

G

- Gasgreep en gaskabel, controleren en smeren.....6-22
- Gereedschapset.....6-2
- Gloeilamp richtingaanwijzer, vervangen6-31

I

- Identificatienummers9-1
- Inrijperiode5-3

K

- Kabels, controleren en smeren6-21
- Kentekenverlichting.....6-32
- Klepspelning.....6-14
- Koplampgloeilamp, vervangen.....6-29
- Koppelingshendel.....3-9
- Koppelingshendel, vrije slag afstellen.....6-16

L

- Lichtsignaalschakelaar3-8
- Luchtfilterelement, vervangen6-13

M

- Matkleur, let op7-1
- Modelinformatiesticker.....9-1
- Motorolie en oliefilterpatroon6-10
- Multifunctionele meter.....3-5

N

- Noodstopshakelaar3-8

O

- Onderhoud, uitstootcontrolesysteem.....6-3
- Ondersteunen van de motorfiets.....6-32

P

- Paneel, verwijderen en aanbrengen6-8
- Parkeerlichtgloeilamp, vervangen6-30
- Parkeren5-4
- Plaats van de onderdelen.....2-1
- Problemen oplossen6-33

R

- Rem- en koppelingshendels, controleren en smeren6-23
- Rem- en schakelpedalen, controleren en smeren6-22
- Remhendel3-10
- Remlicht/achterlicht6-31

- Remlichtschakelaars.....6-18
- Rempedaal3-10
- Remvloeistofniveau, controleren6-19
- Remvloeistof, verversen.....6-20
- RESET-schakelaar3-9
- Richtingaanwijzerschakelaar.....3-8

S

- Schakelaar alarmverlichting.....3-8
- Schakelen5-2
- Schakelpedaal3-9
- Schokdemperunits, afstellen3-16
- SELECT-schakelaar3-8
- Serienummer motorblok9-1
- Smering en onderhoud, periodiek6-4
- Specificaties.....8-1
- Stalling7-3
- Startblokkeersysteem3-1
- Starten van de motor5-1
- Startknop3-8
- Startpersysteem3-17
- Storingzoekschema6-34
- Stuurschakelaars3-7
- Stuurslot.....3-14
- Stuursysteem, controleren.....6-25

T

- Tankbeluchtingsslang/overloopslang ...3-13
- Tankdop3-11

U

- Uitlaatkatalysator3-14

V

- Veiligheidsinformatie.....1-1
- Verzorging.....7-1
- Voertuigidentificatienummer9-1

Voor- en achterremblokken	
controleren	6-18
Voorvork, controleren	6-24
Vrije slag van gasgreep, controleren	6-13
Vrije slag van remhendel,	
controleren	6-17
Vrijstandcontrolelampje	3-3

W

Waarschuwinglampje	
brandstofniveau	3-3
Waarschuwinglampje motorstoring	3-4
Waarschuwinglampje olieniveau	3-3
Wielen	6-16
Wiellagers controleren	6-25

Z

Zekeringen, vervangen	6-27
Zijstandaard	3-17
Zijstandaard, controleren en smeren	6-23

