



⚠ Leia atentamente este manual antes de utilizar este veículo.

MANUAL DO UTILIZADOR



CW50
CW50L
CW50N

2B6-F819D-P1

 **Leia atentamente este manual antes de utilizar este veículo. Se o veículo for vendido, este manual deve acompanhá-lo.**

Bem-vindo ao mundo do motociclismo da Yamaha!

Como proprietário da CW50/CW50L/CW50N, está a beneficiar da vasta experiência da Yamaha e da mais recente tecnologia relativa a design e fabrico de produtos de alta qualidade, as quais concederam à Yamaha uma reputação de fiabilidade.

Por favor leia atentamente este manual para que possa desfrutar de todas as vantagens da sua CW50/CW50L/CW50N. O Manual do utilizador não só lhe dá instruções relativas ao funcionamento, inspecção e manutenção da sua scooter, como também lhe indica como se proteger a si próprio e aos outros de problemas e ferimentos.

Além disso, as diversas sugestões apresentadas neste manual, ajudá-lo-ão a manter a sua scooter nas melhores condições possíveis.

Caso tenha quaisquer outras questões, não hesite em contactar o seu concessionário Yamaha.

A equipa da Yamaha deseja-lhe muitas viagens seguras e agradáveis. Por isso, nunca se esqueça de que a segurança é o factor mais importante!

A Yamaha procura continuamente desenvolver o design e a qualidade do produto. Consequentemente, embora este manual contenha as informações mais actuais disponíveis sobre o produto na altura da impressão, poderão existir ligeiras discrepâncias entre a sua scooter e este manual. Se tiver qualquer questão sobre este manual, consulte um concessionário Yamaha.



Por favor leia este manual cuidadosamente e na totalidade antes de utilizar esta scooter.





NOTA

- Esta marca identifica o combustível recomendado para este veículo conforme especificado pela norma europeia (EN228).
 - Verifique que o bico injetor de gasolina tem o mesmo identificador quando abastecer.
-

INFORMAÇÕES IMPORTANTES DO MANUAL

PAU10133

As informações particularmente importantes são distinguidas neste manual pelas notas seguintes:

	Este é o símbolo de alerta de segurança. É usado para alertá-lo para potenciais perigos de ferimentos. Respeite todas as mensagens de segurança assinaladas com este símbolo para evitar possíveis ferimentos ou morte.
 AVISO	Um AVISO indica uma situação perigosa que, se não for evitada, pode resultar em morte ou ferimentos graves.
PRECAUÇÃO	Uma PRECAUÇÃO indica precauções especiais que devem ser adoptadas para evitar danos no veículo ou outros danos materiais.
NOTA	Uma NOTA fornece informações importantes para esclarecer ou simplificar os procedimentos.

*O produto e as especificações estão sujeitos a alterações sem aviso prévio.

INFORMAÇÕES IMPORTANTES DO MANUAL

PAUM2150

**CW50/CW50L/CW50N
MANUAL DO UTILIZADOR
©2012 pela MBK INDUSTRIE
1ª edição, outubro 2012
Reservados todos os direitos
Qualquer reimpressão ou utilização não au-
torizada
sem o consentimento escrito da
MBK INDUSTRIE
estão expressamente proibidas.
Impresso na Holanda.**

ÍNDICE

INFORMAÇÕES RELATIVAS À

SEGURANÇA	1-1
Outras recomendações para uma condução segura	1-5

DESCRIÇÃO	2-1
Vista esquerda.....	2-1
Vista direita.....	2-2

FUNÇÕES DOS CONTROLOS E INSTRUMENTOS

Interruptor principal/bloqueio da direção	3-1
Indicadores luminosos e luzes de advertência	3-2
Módulo de velocímetro (CW50/CW50L).....	3-3
Módulo de velocímetro (CW50N)	3-4
Indicador de combustível (CW50/CW50L).....	3-4
Interruptores do guiador	3-5
Alavanca do travão dianteiro	3-5
Alavanca do travão traseiro	3-6
Tampas dos depósitos de combustível e óleo de motor a dois tempos	3-6
Combustível	3-7
Conversor catalítico	3-8
Óleo de motor a dois tempos	3-8
Pedal de arranque	3-9
Suporte de fixação	3-9

Assento	3-9
Compartimento do dispositivo antifurto	3-10
Ajuste do amortecedor (apenas modelo CW50L).....	3-10
Gancho para a bagagem	3-11

PARA SUA SEGURANÇA – VERIFICAÇÕES PRÉVIAS À UTILIZAÇÃO

UTILIZAÇÃO E QUESTÕES IMPORTANTES RELATIVAS À CONDUÇÃO

Arranque a frio	5-1
Arranque	5-2
Aceleração e desaceleração	5-2
Travagem	5-3
Sugestões para a redução do consumo de combustível	5-3
Rodagem de amaciamento do motor	5-4
Estacionamento	5-4

MANUTENÇÃO PERIÓDICA E AJUSTES

Tabela de manutenção periódica para o sistema de controlo das emissões	6-2
Tabela de lubrificação e manutenção geral	6-3

Remoção e instalação da carenagem e painéis	6-6
Verificação da vela de ignição	6-7
Óleo da transmissão final	6-8
Limpeza do elemento do filtro de ar	6-9
Ajuste do carburador	6-10
Verificação da folga do punho do acelerador	6-10
Pneus	6-10
Rodas de liga	6-12
Verificação da folga da alavanca do travão dianteiro	6-13
Afinação da folga da alavanca do travão traseiro	6-13
Verificação das pastilhas do travão da frente e das sapatas do travão de trás	6-14
Verificação do nível de líquido dos travões	6-14
Mudança do líquido dos travões	6-15
Verificação e lubrificação dos cabos	6-16
Verificação e lubrificação do punho e do cabo do acelerador	6-16
Lubrificação das alavancas do travão dianteiro e traseiro	6-16
Verificação e lubrificação do descanso central	6-17

Verificação da forquilha	
dianteira	6-18
Verificação da direcção	6-18
Verificação dos rolamentos de	
roda	6-19
Bateria	6-19
Substituição do fusível	6-21
Substituição da lâmpada do farol	
dianteiro	6-21
Substituição da lâmpada da luz	
do travão/farolim traseiro	6-22
Substituição de uma lâmpada do	
sinal de mudança de	
direcção	6-22
Detecção e resolução de	
problemas	6-23
Tabela de detecção e resolução	
de problemas	6-24

CUIDADOS E ARRUMAÇÃO DA

SCOOTER	7-1
Cor mate cuidado	7-1
Cuidados	7-1
Armazenagem	7-3

ESPECIFICAÇÕES

INFORMAÇÕES PARA O

CONSUMIDOR	9-1
Números de identificação	9-1

INFORMAÇÕES RELATIVAS À SEGURANÇA

PAUT1018

1

Seja um Proprietário Responsável

Como proprietário do veículo, é responsável pela segurança e funcionamento correcto da sua scooter.

As scooters são veículos de um eixo.

A sua utilização e manuseamento seguros dependem da adopção de técnicas de condução adequadas, bem como da perícia do condutor. Todos os condutores deverão ter conhecimento dos seguintes requisitos antes de conduzir esta scooter.

O condutor deverá:

- obter instruções completas de uma entidade competente sobre todos os aspectos da utilização da scooter;
- observar os avisos e os requisitos de manutenção apresentados neste Manual do utilizador;
- obter formação qualificada sobre as técnicas de condução corretas e seguras;
- obter serviços técnicos profissionais, conforme indicado neste Manual do utilizador e/ou sempre que se torne necessário devido a problemas mecânicos.
- Nunca conduza uma scooter sem formação ou instrução adequada. Faça um curso de formação. Os principian-

tes devem fazer formação com um instrutor certificado. Contacte um concessionário de scooters autorizado para obter informações sobre os cursos de formação mais próximos de si.

Condução segura

Efectue as verificações prévias sempre que utilizar o veículo para garantir que se encontra em perfeitas condições de funcionamento. Se o veículo não for inspeccionado ou mantido em condições, há mais possibilidades de ocorrer um acidente ou danos no equipamento. Consulte a página 4-1 para obter uma lista de verificações prévias à utilização.

- Esta scooter está concebida para transportar o condutor e um passageiro.

NOTA

Embora esta scooter esteja concebida para transportar um passageiro, cumpra sempre os regulamentos locais.

- O facto dos automobilistas não detectarem nem reconhecerem as scooters no trânsito é a principal causa dos acidentes entre automóveis e scooters. Muitos acidentes são causados por automobilistas que não vêem a scoo-

ter. É importante assegurar-se que seja visto para reduzir as hipóteses de ocorrência deste tipo de acidente.

Por isso:

- Use um casaco de cor viva.
- Redobre a atenção ao aproximar-se e ao passar por cruzamentos, uma vez que estes são os locais mais prováveis para a ocorrência de acidentes com scooters.
- Conduza onde os outros condutores o possam ver. Evite conduzir no ângulo morto de outro condutor.
- Nunca realize operações de manutenção numa scooter sem os conhecimentos adequados. Contacte um concessionário de scooters autorizado para se informar sobre as operações básicas de manutenção da scooter. Algumas operações de manutenção só podem ser efectuadas por pessoal certificado.
- Muitos acidentes envolvem condutores inexperientes. De facto, muitos condutores que estiveram envolvidos em acidentes nem sequer tinham carta de condução actual.
 - É importante que esteja qualificado para conduzir uma scooter e que só a empreste a outros condutores qualificados.

- Conheça as suas capacidades e as suas limitações. Não tentar exceder as suas limitações é um factor que pode ajudá-lo a evitar um acidente.
- Recomendamos que pratique a condução da sua scooter em locais onde não haja trânsito, até que esteja bem familiarizado com a mesma e com todos os seus mecanismos de controlo.
- Muitos acidentes são causados por um erro cometido pelo condutor da scooter. Um erro tipicamente cometido pelo condutor é fazer uma curva fora-de-mão devido a velocidade excessiva ou a um ângulo de inclinação insuficiente em relação à velocidade.
 - Obedeça sempre ao limite de velocidade e nunca ande mais depressa do que o permitido pelas condições da estrada e do trânsito.
 - Sinalize sempre qualquer mudança de direcção ou ultrapassagem. Assegure-se de que os outros condutores o conseguem ver.
- A postura do condutor e do passageiro é importante para um controlo adequado.
 - Durante a condução, o condutor deverá manter as mãos no guiador e os pés nos apoios de pés, a fim de manter o controlo da scooter.
 - O passageiro deve segurar-se sempre no condutor, na correia do assento ou na barra de manobra (se o veículo os possuir), com ambas as mãos, e deve manter os pés nos apoios de pés para o passageiro. Nunca transporte um passageiro, excepto se ele ou ela puderem colocar, com firmeza, ambos os pés nos apoios de pés do passageiro.
- Nunca conduza sob a influência de álcool ou outras drogas.
- Esta scooter está concebida para utilização apenas em estrada. Não de se destina a utilização todo-o-terreno.
- Use uma viseira ou óculos protectores. O vento direccionado para os olhos desprotegidos pode contribuir para uma deficiência da visão que pode atrasar a visualização de uma situação de perigo.
- O uso de um casaco, calçado, calças e luvas resistentes, etc., é um meio eficaz na prevenção ou redução de escoriações ou lacerações.
- Nunca use roupas largas, caso contrário estas poderão prender-se nas alavancas de controlo ou nas rodas, causando ferimentos ou até um acidente.
- Use sempre vestuário de protecção que cubra as pernas, os tornozelos e os pés. O motor ou o sistema de escape ficam muito quentes durante ou após a utilização e podem provocar queimaduras.
- As precauções acima referidas aplicam-se também ao passageiro.

Artigos de protecção

A maioria das fatalidades ocorridas em acidentes com scooters resultam de ferimentos na cabeça. O uso de um capacete de segurança é o factor mais importante para a prevenção ou redução de ferimentos na cabeça.

- Use sempre um capacete aprovado.

Evitar a intoxicação por monóxido de carbono

Qualquer sistema de escape do motor produz monóxido de carbono, um gás mortífero. A inalação de monóxido de carbono

INFORMAÇÕES RELATIVAS À SEGURANÇA

1

pode provocar dores de cabeça, tonturas, sonolência, náuseas, incapacidade de raciocínio e, eventualmente, a morte.

O monóxido de carbono é um gás incolor, inodoro e insípido que pode estar presente mesmo que não consiga ver nem cheirar qualquer gás do escape do motor. Um nível mortífero de monóxido de carbono pode acumular-se rapidamente e a pessoa pode perder os sentidos e não conseguir salvar-se. Além disso, em locais fechados ou com má ventilação, um nível mortífero de monóxido de carbono pode manter-se durante horas ou dias. Se tiver algum sintoma de intoxicação por monóxido de carbono, abandone imediatamente o local, apanhe ar fresco e PROCURE CUIDADOS MÉDICOS.

- Não coloque o motor em funcionamento em locais fechados. Mesmo que tente ventilar os gases de escape do motor com ventiladores ou abrindo portas e janelas, o monóxido de carbono pode atingir rapidamente níveis perigosos.
- Não coloque o motor em funcionamento em locais com má ventilação ou parcialmente fechados, como celeiros, garagens ou alpendres.

- Não coloque o motor em funcionamento no exterior em zonas onde os gases de escape do motor possam introduzir-se num edifício através de portas ou janelas.

Carga

O acréscimo de acessórios ou carga à sua scooter pode afectar adversamente a estabilidade e o manuseamento se a distribuição de peso na sua scooter for alterada. Para evitar a possibilidade de um acidente, tenha bastante cuidado ao adicionar carga ou acessórios à sua scooter. Redobre a atenção quando conduzir uma scooter que tenha mais carga ou acessórios. Aqui, juntamente com as informações sobre acessórios apresentadas em seguida, encontram-se algumas recomendações gerais a seguir se colocar carga na sua scooter:

O peso total do operador, passageiro, acessórios e carga não devem exceder o limite máximo de carga. **A utilização de um veículo sobrecarregado pode provocar um acidente.**

Carga máxima:
185 kg (408 lb)

Quando carregar dentro deste limite de peso, mantenha em mente o seguinte:

- A carga e os acessórios devem ser reduzidos ao mínimo indispensável, devendo os mesmos ser colocados tão chegados à scooter quanto possível. Acondicione bem os artigos mais pesados o mais perto possível do centro do veículo e distribua o peso o mais uniformemente possível por ambos os lados da scooter para minimizar o desequilíbrio ou a instabilidade.
- A deslocação dos pesos pode criar um desequilíbrio súbito. Antes de conduzir, certifique-se de que os acessórios e a carga estão bem presos à scooter. Verifique com frequência os suportes dos acessórios e os prendedores da carga.
 - Ajuste a suspensão em função da carga (apenas modelos com suspensão regulável) e verifique o estado e a pressão dos pneus.
 - Nunca prenda artigos grandes ou pesados ao guiador, à forquilha dianteira ou ao guarda-lamas dianteiro. Esses artigos podem criar um manuseamento instável ou uma resposta lenta da direcção.
- **Este veículo não foi concebido para puxar um reboque nem para ser conjugado com um sidecar.**

Acessórios Yamaha genuínos

A escolha de acessórios para o seu veículo é uma decisão importante. Os acessórios Yamaha genuínos, disponíveis apenas em concessionários Yamaha, foram concebidos, testados e aprovados pela Yamaha para utilização no seu veículo.

Muitas empresas sem ligação à Yamaha fabricam peças e acessórios ou oferecem outros tipos de modificações para veículos Yamaha. A Yamaha não está numa posição que permita testar os produtos que estas empresas do mercado de reposição fabricam. Por este motivo, a Yamaha não pode aprovar nem recomendar a utilização de acessórios não comercializados pela Yamaha, nem modificações não recomendadas especificamente pela Yamaha, mesmo que a venda e a instalação seja efectuada por um concessionário Yamaha.

Peças, acessórios e modificações do mercado de reposição

Embora possa encontrar produtos do mercado de reposição idênticos a acessórios Yamaha genuínos ao nível de design e qualidade, deve reconhecer que alguns acessórios ou modificações do mercado de reposição não são adequados devido aos potenciais perigos para a sua segurança e a de terceiros. A instalação de produtos do

mercado de reposição ou a implementação de modificações no veículo que alterem qualquer uma das suas características de design e de funcionamento podem expô-lo a si e a terceiros a um maior risco de ferimentos graves ou morte. O proprietário do veículo é responsável por ferimentos relacionados com alterações do mesmo.

Quando montar acessórios, tenha em mente as seguintes linhas de orientação, bem como as apresentadas na secção “Carga”.

- Nunca instale acessórios nem transporte carga que possam prejudicar o desempenho da sua scooter. Inspeccione cuidadosamente o acessório antes de o utilizar, para se certificar de que este não vai, de modo algum, afectar a visibilidade para a estrada ou a visibilidade nas curvas, limitar o percurso da suspensão, o percurso da direcção ou o funcionamento dos controlos, nem ocultar luzes ou reflectores.
- Os acessórios instalados na área do guiador ou da forquilha dianteira podem criar instabilidade devido à distribuição de peso inapropriada ou alterações aerodinâmicas. Se forem colocados acessórios na área do guiador ou da forquilha dianteira,

estes devem ser reduzidos ao número indispensável e devem ser tão leves quanto possível.

- Os acessórios volumosos ou grandes podem afectar seriamente a estabilidade da scooter devido aos efeitos aerodinâmicos. O vento pode fazer a scooter levantar da estrada, ou esta pode ficar instável em zonas com ventos cruzados. Estes acessórios também podem causar instabilidade ao ultrapassar ou ao ser ultrapassado por veículos de grandes dimensões.
- Alguns acessórios podem deslocar o condutor da sua posição normal de condução. Esta posição inapropriada limita a liberdade de movimentos do condutor e pode limitar a capacidade de controlo, pelo que tais acessórios não são recomendados.
- Tenha cuidado ao acrescentar acessórios eléctricos. Se os acessórios eléctricos excederem a capacidade do sistema eléctrico da scooter, pode ocorrer uma falha eléctrica, a qual pode causar uma perda das luzes, o que é perigoso, ou de potência do motor.



INFORMAÇÕES RELATIVAS À SEGURANÇA

PAU10373

Pneus e jantes do mercado de reposição

Os pneus e as jantes fornecidos com a sua scooter foram concebidos para corresponder às capacidades de desempenho e para garantir a melhor combinação possível de condução, travagem e conforto. Outros pneus, jantes, dimensões e combinações podem não ser apropriados. Consulte a página 6-10 para obter mais informações sobre as especificações dos pneus e a substituição dos mesmos.

Transporte da Scooter

Certifique-se de que segue as instruções que se seguem antes de transportar a scooter noutro veículo.

- Retire todos os itens soltos da scooter.
- Aponte a roda dianteira para a frente no reboque ou na caixa do camião e prenda-a num carril para impedir o movimento.
- Prenda a scooter com cabos de retenção ou prendedores adequados que estejam presos a partes sólidas da scooter, tal como o chassis ou o triplo grampo da forquilha dianteira superior (e não, por exemplo, a guiadores montados em borracha ou sinais de mudança de direcção, ou peças que possam partir). Escolha cuidadosamente o local para os prendedores, de

modo que estes não friccionem contra superfícies pintadas durante o transporte.

- A suspensão deve ser ligeiramente comprimida pelos cabos de retenção, se possível, para que a scooter não ressalte excessivamente durante o transporte.

Outras recomendações para uma condução segura

- Tenha o cuidado de sinalizar claramente qualquer mudança de direcção.
- A travagem pode ser extremamente difícil num piso molhado. Evite travagens bruscas, uma vez que a scooter poderá derrapar. Accione lentamente os travões ao parar numa superfície molhada.
- Reduza a velocidade ao aproximar-se de uma curva ou viragem. Depois de ter concluído a curva, acelere lentamente.
- Tenha cuidado ao passar por carros estacionados. Um condutor poderá não o ver e abrir a porta à sua passagem.
- As passagens de nível, os carris de eléctricos, as chapas metálicas em obras na estrada e as tampas de saneamento tornam-se extremamente escorregadias quando estão molhadas. Abrande e passe com cuidado. Mantenha a scooter na vertical, caso contrário poderá perder a estabilidade em cima dela.

- O revestimento do travão pode molhar-se durante a lavagem da scooter. Depois de lavar a scooter, verifique os travões antes de conduzir o veículo.
- Use sempre um capacete, luvas, calças (afuniladas à volta da barriga da perna e do tornozelo para que não esvoacem) e um casaco de cor viva.
- Não transporte demasiada bagagem na scooter. Uma scooter com excesso de carga é instável. Utilize uma correia forte para fixar a bagagem no porta-bagagem (caso este veículo esteja equipado com um porta-bagagem). Uma carga solta afectará a estabilidade da scooter e poderá desviar a sua atenção da estrada. (Consulte a página 1-3.)

DESCRIÇÃO

PAU10410

Vista esquerda

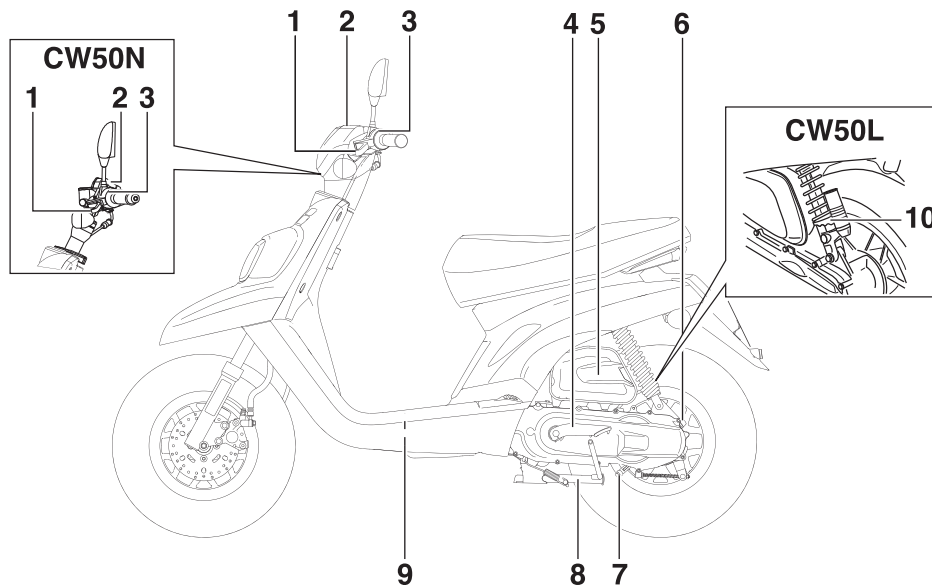

1. Alavanca do travão traseiro (página 3-6)
2. Módulo de velocímetro (página 3-3)
3. Interruptores do punho esquerdo do guidão (página 3-5)
4. Pedal de arranque (página 3-9)
5. Elemento do filtro de ar (página 6-9)
6. Tampa de enchimento do óleo da transmissão final (página 6-8)
7. Cavilha de drenagem do óleo da transmissão final (página 6-8)
8. Descanso central (página 6-17)

9. Bateria/fusível (página 6-19/6-21)
10. Anel ajustador de pré-carga da mola do amortecedor (página 3-10)

Vista direita

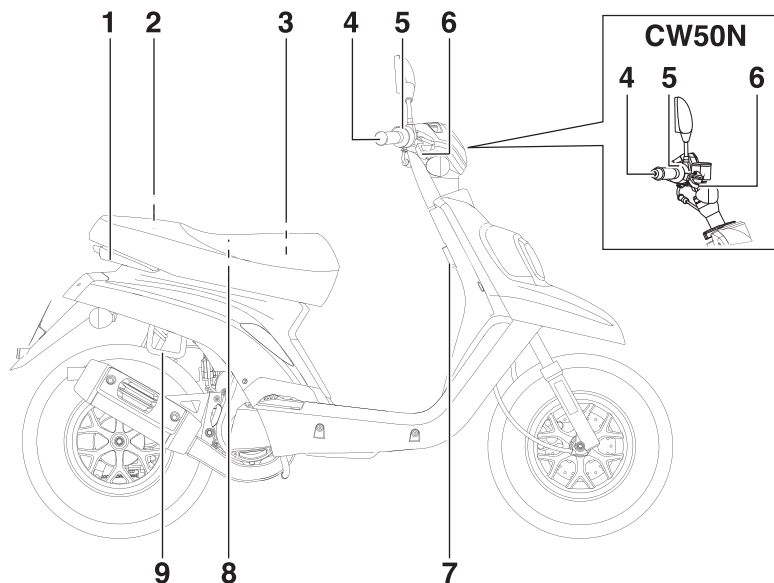

1. Barra de manobra (página 5-2)
2. Tampa do depósito de óleo (página 3-8)
3. Tampa do depósito de combustível (página 3-6)
4. Punho do acelerador (página 6-10)
5. Interruptores do punho direito do guidão (página 3-5)
6. Alavanca do travão dianteiro (página 3-5)
7. Gancho para a bagagem (página 3-11)
8. Compartimento do dispositivo antifurto (página 3-10)

9. Suporte de fixação (página 3-9)

FUNÇÕES DOS CONTROLOS E INSTRUMENTOS

Interruptor principal/bloqueio da direcção

PAU10461

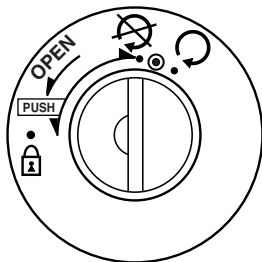

ZALM0253

O interruptor principal/bloqueio da direcção controla os sistemas de ignição e iluminação, e é utilizado para bloquear a direcção. As várias posições são descritas a seguir.

LIGADO (ON) “☉”

PAU10640

Todos os circuitos eléctricos recebem energia e o motor pode ser posto a trabalhar. A chave não pode ser retirada.

NOTA

O farol dianteiro, a iluminação do contador e o farol traseiro ligam-se automaticamente quando o motor arranca.

DESLIGADO (OFF) “☒”

PAU10661

Todos os sistemas eléctricos estão desligados. A chave pode ser retirada.



PWA10061

Nunca rode a chave para a posição “☒” ou “☒” com o veículo em movimento. Se o fizer, os sistemas eléctricos serão desligados, o que pode resultar na perda de controlo ou num acidente.

VERIFICAR “☉” (CW50/CW50L)

PAU10670

A luz de advertência do nível de óleo do motor a dois tempos deverá acender-se. (Consulte a página 3-2.)

VERIFICAR “☉” (CW50N)

PAUM2920

A luz de advertência do nível de óleo do motor a dois tempos e a luz de advertência do nível de combustível deverão acender-se. (Consulte a página 3-2.)

BLOQUEIO (LOCK) “☒”

PAU10684

A direcção está bloqueada e todos os sistemas eléctricos estão desligados. A chave pode ser retirada.

Para bloquear a direcção

1. Vire o guiador completamente para a esquerda.
2. Com a chave na posição “☒”, empurre-a para dentro e, em simultâneo, rode-a para “☒”.
3. Retire a chave.

Para desbloquear a direcção

Empurre a chave para dentro e, em simultâneo, rode-a para “☒”.

FUNÇÕES DOS CONTROLOS E INSTRUMENTOS

Indicadores luminosos e luzes de advertência

PAU49392

CW50/CW50L

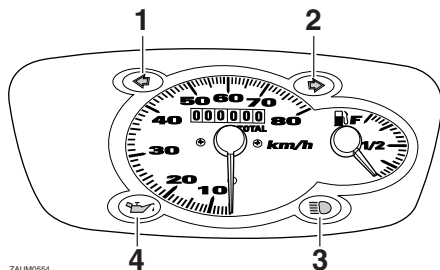

ZAJM0554

1. Indicador luminoso de mudança de direcção esquerda “←”
2. Indicador luminoso de mudança de direcção direita “→”
3. Indicador luminoso de máximos “≡”
4. Luz de advertência do nível de óleo “☼”

CW50N

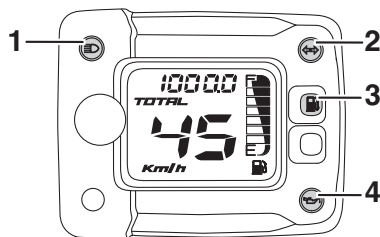

ZAUM0962

1. Indicador luminoso de máximos “≡”
2. Indicador luminoso de mudança de direcção “← →”
3. Luz de advertência do nível de combustível “☼”
4. Luz de advertência do nível de óleo “☼”

Indicadores luminosos de mudança de direcção “←” e “→” (CW50/CW50L)

PAU11030

O indicador luminoso correspondente fica intermitente quando o interruptor do sinal de mudança de direcção é accionado para a esquerda ou para a direita.

Indicador luminoso de mudança de direcção “← →” (CW50N)

PAU11020

Este indicador luminoso fica intermitente quando o interruptor do sinal de mudança de direcção é accionado para a esquerda ou para a direita.

Indicador luminoso de máximos “≡”

PAU11080

Este indicador acende-se quando são utilizados os máximos do farol dianteiro.

Luz de advertência do nível de óleo “☼”

PAU11181

Esta luz de advertência acende-se quando a chave está na posição “⊙” ou se existir um nível baixo de óleo no depósito de óleo do motor a 2 tempos durante o funcionamento do veículo. Se a luz de advertência se acender durante o funcionamento, pare imediatamente e ateste o depósito de óleo com Yamalube 2 ou um óleo de motor a 2 tempos equivalente de grau JASO “FC” ou graus ISO “EG-C” ou “EG-D”. A luz de advertência deverá apagar-se depois de o depósito de óleo do motor a 2 tempos estar cheio.

NOTA

Se a luz de advertência não se acender quando a chave está na posição “⊙” ou não se apagar depois do depósito de óleo do motor a 2 tempos ter sido atestado, solicite a um concessionário Yamaha que verifique o circuito eléctrico.

FUNÇÕES DOS CONTROLOS E INSTRUMENTOS

PRECAUÇÃO

PCA16291

Não utilize o veículo até ter a certeza de que o nível de óleo do motor é suficiente.

Luz de advertência do nível de combustível “” (CW50N)

PAUM2910

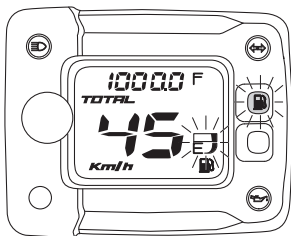

ZAUM0963

Esta luz de advertência acende-se quando só são mostrados os dois últimos segmentos do contador de combustível; há aproximadamente 1.5 L (0.40 US gal, 0.33 Imp.gal) de combustível no depósito. Se isto acontecer, reabasteça logo que possível.

NOTA

- Não permita que o depósito de combustível fique totalmente vazio.

- O último segmento do contador de combustível e o símbolo de combustível piscarão quando o depósito de combustível estiver quase vazio.
- O circuito eléctrico da luz de advertência pode ser verificado da seguinte forma:

Rode a chave para “”. Se a luz de advertência não se acender, solicite a um concessionário Yamaha que verifique o circuito eléctrico.

Módulo de velocímetro (CW50/CW50L)

PAU11621

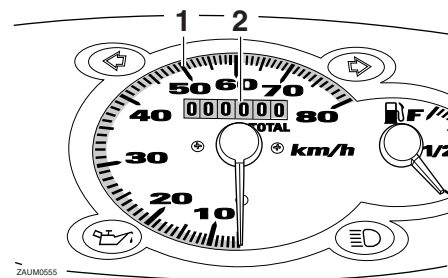

ZAUM0555

1. Velocímetro
2. Conta-quilómetros

APENAS R.U.

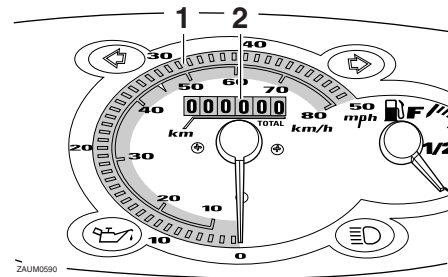

ZAUM0560

1. Velocímetro
2. Conta-quilómetros

FUNÇÕES DOS CONTROLOS E INSTRUMENTOS

O módulo de velocímetro está equipado com um velocímetro e um conta-quilómetros. O velocímetro mostra a velocidade de condução. O conta-quilómetros mostra a distância total percorrida.

Módulo de velocímetro (CW50N)



ZAJUM0964

1. Velocímetro
2. Conta-quilómetros
3. Indicador de combustível

O módulo de velocímetro está equipado com um velocímetro, um conta-quilómetros e um contador de combustível. O velocímetro mostra a velocidade de condução. O conta-quilómetros mostra a distância total percorrida. O contador de combustível indica a quantidade de combustível que se encontra no respectivo depósito. (Consulte a página 3-2 para explicações sobre a luz de advertência do nível de combustível.)

Indicador de combustível (CW50/CW50L)

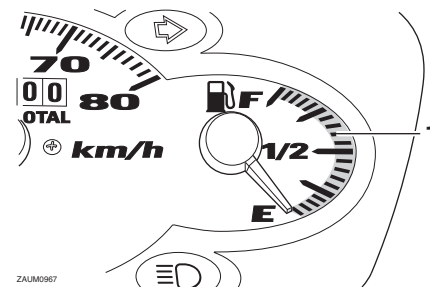

ZAJUM0967

1. Indicador de combustível

O indicador de combustível indica a quantidade de combustível que se encontra no respectivo depósito. O ponteiro move-se para “E” (vazio) à medida que o nível de combustível diminui. Quando o ponteiro chega a “E”, existe aproximadamente 1.2 L (0.32 US gal, 0.26 Imp.gal) de combustível no respectivo depósito. Se isto acontecer, reabasteça logo que possível.

FUNÇÕES DOS CONTROLOS E INSTRUMENTOS

Interruptores do guiador

PAU1234B

Esquerda

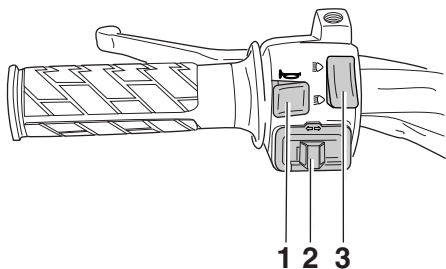

ZAUM0557

1. Interruptor da buzina “”
2. Interruptor do sinal de mudança de direcção “”
3. Interruptor de farol alto/baixo “”

Direita

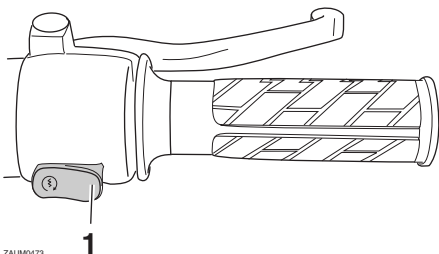

ZAUM0473

1. Interruptor de arranque “”

Interruptor de farol alto/baixo “”

PAU12400

Regule este interruptor para “” para acender os máximos e para “” para acender os médios.

Interruptor do sinal de mudança de direcção “”

PAU12460

Para sinalizar uma mudança de direcção para a direita, empurre este interruptor para “”. Para sinalizar uma mudança de direcção para a esquerda, empurre este interruptor para “”. Assim que libertado, o interruptor volta para a posição central. Para desligar o sinal de mudança de direcção, prima o interruptor depois deste ter voltado para a posição central.

Alavanca do travão dianteiro

PAU12901

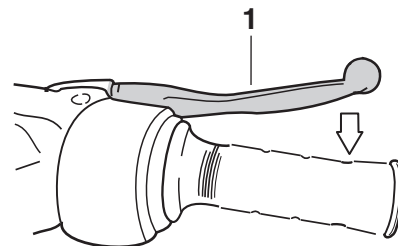

ZAUM0791

1. Alavanca do travão dianteiro

A alavanca do travão dianteiro situa-se no lado direito do guiador. Para accionar o travão dianteiro, puxe esta alavanca em direcção ao punho do acelerador.

Interruptor da buzina “”

PAU12500

Prima este interruptor para buzinar.

Interruptor de arranque “”

PAUM1132

Prima este interruptor enquanto acciona o travão dianteiro ou traseiro para colocar o motor em funcionamento com o motor de arranque. Consulte a página 5-1 para obter instruções relativas ao arranque, antes de colocar o motor em funcionamento.

Alavanca do travão traseiro

PAU12951

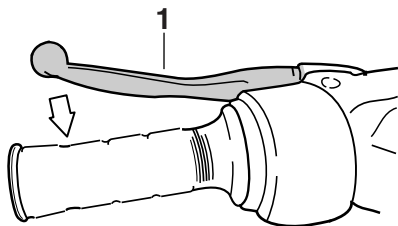

ZALIM0085

1. Alavanca do travão traseiro

A alavanca do travão traseiro situa-se no lado esquerdo do guiador. Para accionar o travão traseiro, puxe esta alavanca em direcção ao punho do guiador.

Tampas dos depósitos de combustível e óleo de motor a dois tempos

PAU13202

A tampa do depósito de combustível e a tampa do depósito de óleo de motor a dois tempos encontram-se por baixo do assento. (Consulte a página 3-9.)

Tampa do depósito de combustível

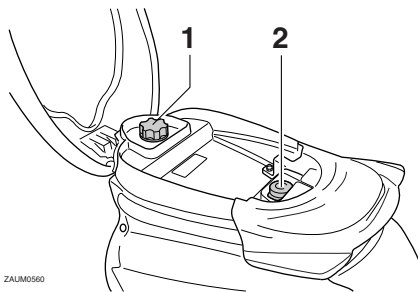

ZALIM0560

1. Tampa do depósito de combustível
2. Tampa do depósito de óleo de motor a dois tempos

Para retirar a tampa do depósito de combustível, rode-a no sentido contrário ao dos ponteiros do relógio e, depois, retire-a. Para instalar a tampa do depósito de combustível, rode-a no sentido dos ponteiros do relógio.

Tampa do depósito de óleo de motor a dois tempos

Para retirar a tampa do depósito de óleo de motor a dois tempos, basta puxá-la.

Para colocar a tampa do depósito de óleo de motor a dois tempos, basta empurrá-la na direcção da respectiva abertura.

PWA10141



AVISO

Certifique-se de que as tampas dos depósitos de combustível e óleo de motor a dois tempos estão devidamente instaladas antes de conduzir a scooter. As fugas de combustível constituem um perigo de incêndio.

FUNÇÕES DOS CONTROLOS E INSTRUMENTOS

Combustível

Verifique se há gasolina suficiente no depósito.

PAU13212

PWA10881



AVISO

A gasolina e os vapores de gasolina são extremamente inflamáveis. Para evitar incêndios e explosões, bem como reduzir o risco de ferimentos durante o reabastecimento, siga estas instruções.

1. Antes de reabastecer, desligue o motor e não permita que ninguém se sente no veículo. O reabastecimento nunca deve ser efectuado se estiver a fumar, perto de faíscas, de chamas desprotegidas ou de outras fontes de ignição, como as luzes piloto de esquentadores e de máquinas de secar roupa.
2. Não encha demasiado o depósito de combustível. Pare de abastecer quando o combustível chegar à parte inferior do tubo de enchimento. Visto que o combustível expande quando aquece, este pode sair do depósito de combustível devido ao calor do motor ou do sol.

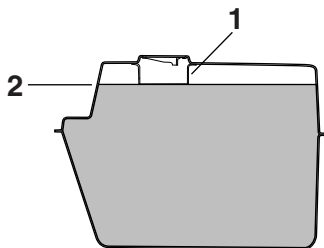

ZAUIM0020

1. Tubo de enchimento de depósito de combustível
2. Nível de combustível máximo
3. Limpe imediatamente qualquer combustível derramado. **PRECAUÇÃO: Limpe imediatamente qualquer combustível derramado com um pano macio, seco e limpo, uma vez que o combustível poderá deteriorar as superfícies pintadas ou plásticas.** [PCA10071]
4. Certifique-se de que fecha bem a tampa do depósito de combustível.

PWA15151



A gasolina é tóxica e pode causar ferimentos ou morte. Tenha cuidado ao lidar com gasolina. Nunca puxe a gasolina com a boca. Se engolir gasolina, inalar muito vapor de gasolina ou se esta entrar em contacto com os olhos,

consulte imediatamente um médico. Se saltar gasolina para a sua pele, lave com sabão e água. Se saltar gasolina para o seu vestuário, mude de roupa.

PAUM2730

Combustível recomendado:

Apenas gasolina sem chumbo com índice de octano superior ao normal

Capacidade do depósito de combustível:

5.3 L (1.40 US gal, 1.17 Imp.gal)

Quantidade de combustível de reserva (quando a luz de advertência do nível de combustível se acende):

CW50 1.2 L (0.32 US gal,
0.26 Imp.gal)

CW50L 1.2 L (0.32 US gal,
0.26 Imp.gal)

CW50N 1.5 L (0.40 US gal,
0.33 Imp.gal)

O motor Yamaha foi concebido para usar gasolina sem chumbo com um índice de octano melhor obtido pelo método "Research" de 95 ou superior. Se ouvir um som de batimento (ou sibilante), utilize gasolina de uma marca diferente. A utilização de combustível sem chumbo prolongará a vida útil da vela de ignição e reduzirá os custos de manutenção.

Conversor catalítico

PAU13433

Este modelo está equipado com um conversor catalítico no sistema de escape.

PWA10862



AVISO

O sistema de escape fica quente depois da utilização. Para evitar risco de incêndio ou queimaduras:

- não estacione o veículo junto de materiais que possam constituir um risco de incêndio, tais como erva ou outros materiais que ardam facilmente;
- estacione o veículo num local onde não haja probabilidade de peões ou crianças tocarem no sistema de escape quente;
- certifique-se de que o sistema de escape arrefeceu antes de efectuar qualquer trabalho de manutenção;
- não deixe o motor em ralenti por mais de alguns minutos. O ralenti prolongado pode causar sobreaquecimento.

PRECAUÇÃO

PCA10701

Utilize apenas gasolina sem chumbo. A utilização de gasolina com chumbo causará danos irreparáveis no conversor catalítico.

Óleo de motor a dois tempos

PAU13453

Certifique-se de que existe óleo de motor a dois tempos suficiente no depósito de óleo. Adicione o óleo de motor a dois tempos recomendado conforme necessário.

Óleo recomendado:

Consulte a página 8-1.

Quantidade de óleo:

1.10 L (1.16 US qt, 0.97 Imp.qt)

3

PCA16670

PRECAUÇÃO

Certifique-se de que a tampa do depósito de óleo de motor a 2 tempos está devidamente instalada.

FUNÇÕES DOS CONTROLOS E INSTRUMENTOS

Pedal de arranque

PAUS1050

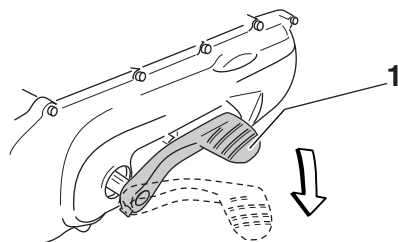

ZAUJ0146

1. Pedal de arranque

Para colocar o motor em funcionamento, mova o pedal de arranque lentamente para baixo com o pé até que a engrenagem engate e, depois, empurre-o para baixo suavemente mas com firmeza.

Suporte de fixação

PAUT1040

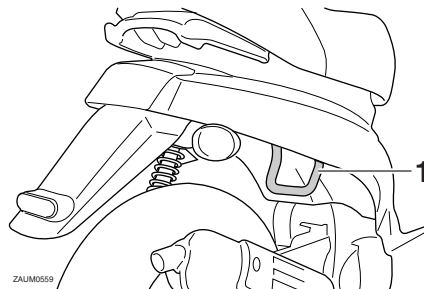

ZAUJ0559

1. Suporte de fixação

Para evitar roubos, o suporte de fixação pode ser utilizado para acorrentar a scooter a um objecto fixo, tal como um lampião ou uma cerca.

Para prender a scooter com uma corrente ou um cadeado, coloque a scooter no descanso central, passe a corrente ou o cabo através do suporte de fixação e em torno do objecto fixo e, por fim, feche a corrente ou o cadeado.

PWAT1020



AVISO

Assegure-se de que retira a corrente ou o cabo antes de começar a andar, caso contrário, a scooter poderá tombar, provocando danos ou ferimentos.

Assento

PAU13932

Para abrir o assento

1. Coloque a scooter no descanso central.
2. Introduza a chave no interruptor principal e depois rode-a no sentido contrário ao dos ponteiros do relógio para "OPEN".

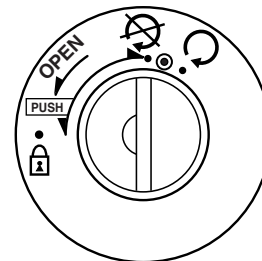

ZAUJ0253

NOTA

Não empurre para dentro enquanto rodar a chave.

3. Incline o assento para cima.

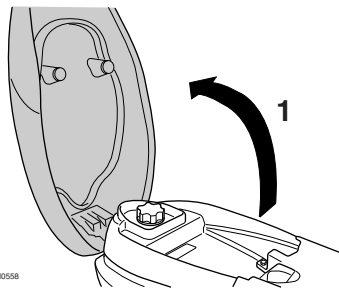

1. Aberto.

Para fechar o assento

1. Incline o assento para baixo e pressione o mesmo para o encaixar.
2. Retire a chave do interruptor principal caso pretenda deixar a scooter não viçada.

NOTA

Certifique-se de que o assento está devidamente fixo antes de conduzir o veículo.

Compartimento do dispositivo antifurto

PAUM1580

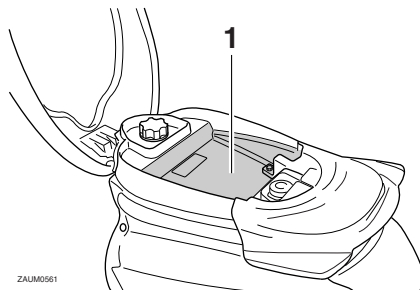

1. Compartimento do dispositivo antifurto

O compartimento do dispositivo antifurto, localizado por debaixo do assento, destina-se a conter um dispositivo antifurto do tipo articulado com o comprimento máximo de 1 metro. (Consulte a página 3-9 para obter instruções relativas aos procedimentos de abertura e fecho do assento.)

NOTA

Alguns dispositivos antifurto não cabem no compartimento, devido à sua dimensão ou ao formato.

Ajuste do amortecedor (apenas modelo CW50L)

PAU14833

Este amortecedor está equipado com um anel ajustador de pré-carga da mola.

PCA10101

PRECAUÇÃO

Para evitar danificar o mecanismo, não tente efectuar ajustes além dos limites máximo ou mínimo.

Ajuste a pré-carga da mola como se segue: Para aumentar a pré-carga da mola e assim tornar a suspensão mais dura, rode o anel ajustador na direcção (a). Para reduzir a pré-carga da mola e assim tornar a suspensão mais mole, rode o anel ajustador na direcção (b).

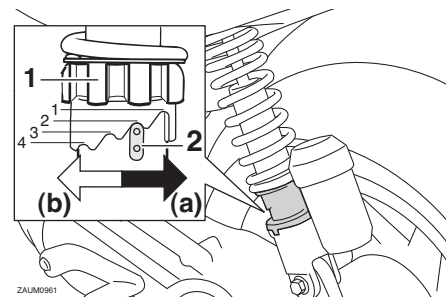

1. Anel ajustador de pré-carga da mola
2. Indicador de posição

FUNÇÕES DOS CONTROLOS E INSTRUMENTOS

Alinhe o entalhe adequado do anel ajustador com o indicador de posição no amortecedor.

Ponto de afinação da pré-carga da mola:

Mínimo (suave):

1

Normal:

2

Máximo (dura):

4

PWA10221

AVISO

Este amortecedor contém nitrogénio altamente pressurizado. Antes de manusear o amortecedor, deve ler e compreender as informações que se seguem.

- Não mexa nem tente abrir o cilindro.
- Não submeta o amortecedor a uma chama desprotegida ou outras fontes de calor intenso. Caso contrário, o amortecedor pode explodir devido a pressão excessiva do gás.
- Não deforme nem danifique o cilindro de forma alguma. Qualquer dano no cilindro pode causar um fraco desempenho do amortecimento.

- Não descarte o amortecedor danificado ou gasto por si próprio. Leve o amortecedor a um concessionário Yamaha para qualquer serviço.

Gancho para a bagagem

PAUT1072

PWAT1031

AVISO

- Não exceda o limite de carga de 3 kg (6.6 lb) para o gancho para a bagagem.
- Não exceda a carga máxima de 185 kg (408 lb) no veículo.

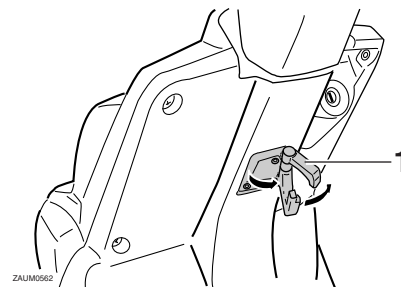

1. Gancho para a bagagem

PARA SUA SEGURANÇA – VERIFICAÇÕES PRÉVIAS À UTILIZAÇÃO

PAU15597

Inspeccione o seu veículo sempre que o utilizar para garantir que se encontra em perfeitas condições de funcionamento. Cumpra sempre os procedimentos e intervalos de inspeção e manutenção descritos no Manual do Utilizador.

PWA11151

AVISO

Se o veículo não for inspeccionado ou mantido em condições, há mais possibilidades de ocorrer um acidente ou danos no equipamento. Não utilize o veículo se detectar algum problema. Se não for possível corrigir um problema através dos procedimentos deste manual, solicite a um concessionário Yamaha que inspeccione o veículo.

Antes de utilizar este veículo, verifique os pontos que se seguem.

ITEM	VERIFICAÇÕES	PÁGINA
Combustível	<ul style="list-style-type: none">• Verifique o nível de combustível no respectivo depósito.• Se necessário, reabasteça.• Verifique se o tubo de combustível apresenta fuga.	3-7
Óleo de motor a dois tempos	<ul style="list-style-type: none">• Verifique o nível de óleo no respectivo depósito.• Se necessário, adicione óleo recomendado até ao nível especificado.• Verifique se o veículo apresenta fugas de óleo.	3-8
Óleo da transmissão final	<ul style="list-style-type: none">• Verifique se o veículo apresenta fugas de óleo.	6-8
Travão dianteiro	<ul style="list-style-type: none">• Verifique o funcionamento.• Se o travão estiver mole ou esponjoso, solicite a um concessionário Yamaha que sangre o sistema hidráulico.• Verifique se as pastilhas do travão apresentam desgaste.• Se necessário, substitua-os.• Verifique o nível de líquido no reservatório.• Se necessário, adicione o líquido dos travões especificado até ao nível especificado.• Verifique se o sistema hidráulico apresenta fugas.	6-14, 6-14
Travão traseiro	<ul style="list-style-type: none">• Verifique o funcionamento.• Se necessário, lubrifique o cabo.• Verifique a folga da alavanca.• Se necessário, ajuste-a.	6-13, 6-14

4

PARA SUA SEGURANÇA – VERIFICAÇÕES PRÉVIAS À UTILIZAÇÃO

ITEM	VERIFICAÇÕES	PÁGINA
Punho do acelerador	<ul style="list-style-type: none">• Certifique-se de que o funcionamento é suave.• Verifique a folga do punho do acelerador.• Se necessário, solicite a um concessionário Yamaha que ajuste a folga do punho do acelerador e lubrifique o cabo e o compartimento do punho.	6-10, 6-16
Rodas e pneus	<ul style="list-style-type: none">• Verifique se apresentam danos.• Verifique o estado dos pneus e a profundidade da face de rolamento.• Verifique a pressão do ar.• Se necessário, corrija.	6-10, 6-12
Alavancas do travão	<ul style="list-style-type: none">• Certifique-se de que o funcionamento é suave.• Se necessário, lubrifique os pontos de articulação da alavanca.	6-16
Descanso central	<ul style="list-style-type: none">• Certifique-se de que o funcionamento é suave.• Se necessário, lubrifique o pivô.	6-17
Fixadores do chassis	<ul style="list-style-type: none">• Certifique-se de que todas as porcas, cavilhas e parafusos estão devidamente alinhados.• Se necessário, aperte-os.	—
Instrumentos, luzes, sinais e interruptores	<ul style="list-style-type: none">• Verifique o funcionamento.• Se necessário, corrija.	—
Bateria	<ul style="list-style-type: none">• Verifique o nível de líquido.• Se necessário, ateste com água destilada.	6-19

UTILIZAÇÃO E QUESTÕES IMPORTANTES RELATIVAS À CONDUÇÃO

PAU15951

Leia atentamente o Manual do Utilizador para se familiarizar com todos os controlos. Se não compreender algum controlo ou função, pergunte ao seu concessionário Yamaha.

PWA10271



AVISO

Se não se familiarizar com os controlos, poderá perder o controlo do veículo, o que pode causar um acidente ou ferimentos.



PAU16566

PCA10250

Arranque a frio

PRECAUÇÃO

Consulte a página 5-4 para obter instruções relativas à rotação do motor antes de utilizar o veículo pela primeira vez.

1. Rode a chave para “” e, quando a luz de advertência do nível do óleo se acender, rode-a para “”.

PCA10240

PRECAUÇÃO

Se a luz de advertência do nível do óleo não se acender, solicite a um concessionário Yamaha que verifique o circuito eléctrico.

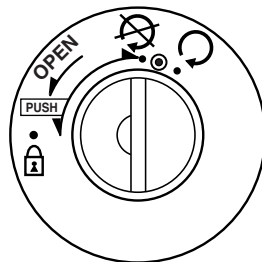

ZALM0253

2. Desacelere por completo.

3. Enquanto comprime o travão dianteiro ou o traseiro, coloque o motor em funcionamento, premindo o interruptor de arranque ou carregando na alavanca do pedal de arranque (kick) para baixo.

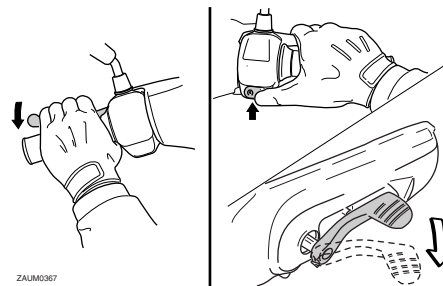

ZALM0367

Se o motor não arrancar quando premir o interruptor de arranque, solte-o, aguarde alguns segundos e, depois, tente novamente. Cada tentativa de arranque deve ser o mais pequena possível para preservar a bateria. Não tente fazer o motor arrancar durante mais de 5 segundos por tentativa. Se o motor não arrancar com o interruptor de arranque, tente utilizar o pedal de arranque.

UTILIZAÇÃO E QUESTÕES IMPORTANTES RELATIVAS À CONDUÇÃO

PRECAUÇÃO

PCA11042

Para uma maior duração do motor, nunca acelere profundamente com o motor frio!

Arranque

PAU16761

NOTA

Antes de arrancar, deixe o motor aquecer.

1. Enquanto comprime a alavanca do travão traseiro com a mão esquerda e segura a barra de manobra com a mão direita, retire a scooter do descanso central.

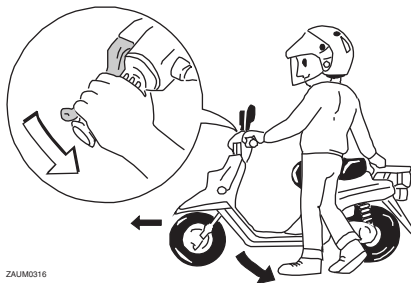

ZAUIM0316

2. Sente-se na scooter e regule os espelhos retrovisores.
3. Ligue os sinais de mudança de direcção.
4. Verifique se vem algum veículo e rode ligeiramente o punho do acelerador (à direita) para acelerar.
5. Desligue os sinais de mudança de direcção.

Aceleração e desaceleração

PAU16780

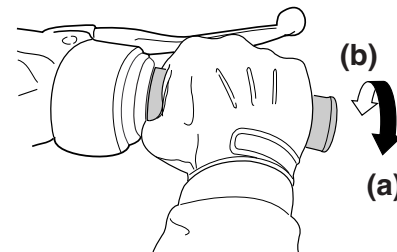

ZAUIM0199

A velocidade pode ser ajustada acelerando e desacelerando. Para aumentar a velocidade, rode o punho do acelerador na direcção (a). Para reduzir a velocidade, rode o punho do acelerador na direcção (b).

UTILIZAÇÃO E QUESTÕES IMPORTANTES RELATIVAS À CONDUÇÃO

Travagem

PAU16793

PWA10300



AVISO

- Evite travar de forma brusca ou repentina (especialmente ao inclinar-se para um lado), caso contrário a scooter pode derrapar ou revirar.
- As passagens de nível, os carris de eléctricos, as chapas metálicas em obras na estrada e as tampas de saneamento tornam-se extremamente escorregadias quando estão molhadas. Por isso, abrande ao aproximar-se dessas áreas e passe com cuidado.
- Mantenha sempre em mente que a travagem numa estrada molhada é muito mais difícil.
- Ao descer uma encosta, conduza devagar pois a travagem numa encosta pode ser muito difícil.

1. Desacelere por completo.
2. Accione os travões dianteiro e traseiro em simultâneo enquanto aumenta gradualmente a pressão.

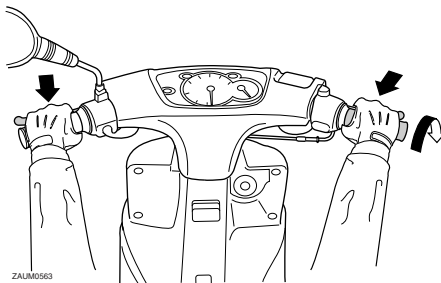

Sugestões para a redução do consumo de combustível

PAU16820

O consumo de combustível depende muito do seu tipo de condução. Considere as seguintes sugestões para reduzir o consumo de combustível:

- Evite velocidades do motor elevadas durante a aceleração.
- Evite velocidades elevadas sem carga no motor.
- Em vez de deixar o motor ao ralenti durante um longo período de tempo (ex., em engarrafamentos, em semáforos ou em passagens de nível), desligue-o.

UTILIZAÇÃO E QUESTÕES IMPORTANTES RELATIVAS À CONDUÇÃO

5

Rodagem de amaciamento do motor

PAU16830

Nunca existe um período tão importante na vida útil do motor do seu veículo como o período entre os 0 e os 1000 km (600 mi). Por esse motivo, deverá ler cuidadosamente o seguinte material.

Uma vez que o motor é completamente novo, não o sobrecarregue demasiado nos primeiros 1000 km (600 mi). As diferentes peças do motor desgastam-se e obtêm um polimento por si próprias até que atinjam as folgas de funcionamento adequadas. Durante este período, deve-se evitar o funcionamento prolongado em aceleração máxima ou qualquer condição que possa resultar no sobreaquecimento do motor.

PAUM2091

0–150 km (0–90 mi)

Evite o funcionamento prolongado acima de 1/3 de aceleração. Varie, de vez em quando, a velocidade da scooter. Não a faça trabalhar numa posição fixa do acelerador.

150–500 km (90–300 mi)

Evite o funcionamento prolongado acima de 1/2 de aceleração.

500–1000 km (300–600 mi)

Evite velocidades de cruzeiro acima dos 3/4 de aceleração.

1000 km (600 mi) e mais

Evite o funcionamento prolongado com a aceleração máxima. Varie a velocidade ocasionalmente. **PRECAUÇÃO: Após ter percorrido 1000 km (600 mi), o óleo da transmissão final deve ser substituído.**

[PCAM1071]

PCA10270

PRECAUÇÃO

Caso surja algum problema no motor durante o período de rodagem do motor, solicite imediatamente a um concessionário Yamaha que verifique o veículo.

PAU17213

Estacionamento

Para estacionar, desligue o motor e retire a chave do interruptor principal.

PWA10311

AVISO

- Dado que o motor e o sistema de escape podem ficar muito quentes, estacione num local onde não haja probabilidade de peões ou crianças lhes tocarem e queimarem-se.
- Não estacione num declive ou num piso macio, pois o veículo pode tombar, aumentando o risco de fuga de combustível e de incêndio.
- Não estacione perto de erva ou de outros materiais inflamáveis que possam incendiar-se.

PAU17244

A inspecção, ajuste e lubrificação periódicos manterão o seu veículo no estado mais seguro e eficiente possível. A segurança é uma obrigação do proprietário/conductor do veículo. Os pontos mais importantes de inspecção, ajuste e lubrificação do veículo são explicados nas páginas a seguir.

Os intervalos especificados na tabela de manutenção periódica deverão ser apenas considerados como um guia geral em condições normais de condução. No entanto, dependendo das condições climáticas, do terreno, da localização geográfica e da utilização individual, os intervalos de manutenção poderão ter de ser reduzidos.

PWA10321

AVISO

Se o veículo não for mantido em condições ou se a manutenção for efectuada incorrectamente, o risco de ferimentos ou morte pode ser maior durante os procedimentos de assistência ou a utilização do veículo. Se não estiver familiarizado com a assistência ao veículo, solicite este serviço a um concessionário Yamaha.

PWA15122

AVISO

Salvo especificação em contrário, desligue o motor durante os procedimentos de manutenção.

- **Um motor em funcionamento tem peças em movimento que podem prender-se a partes do corpo ou ao vestuário e componentes eléctricos que podem provocar choques ou incêndios.**
- **Se o motor estiver em funcionamento durante os procedimentos de assistência pode provocar ferimentos oculares, queimaduras, incêndio ou intoxicação por monóxido de carbono – podendo provocar a morte. Consulte a página 1-2 para obter mais informações sobre o monóxido de carbono.**

PWA15460

AVISO

Os discos, pinças, cilindros e revestimentos dos travões podem ficar muito quentes durante a utilização. Para evitar eventuais queimaduras, deixe os componentes dos travões arrefecer antes de lhes tocar.

O controlo das emissões não funciona apenas para garantir um ar mais limpo, como também é vital para um funcionamento adequado do motor e o máximo de desempenho. Nas tabelas de manutenção periódica que se seguem, os serviços relacionados com o controlo de emissões são agrupados separadamente. Estes serviços requerem dados, conhecimentos e equipamentos especializados. A manutenção, substituição ou reparação dos dispositivos e sistemas de controlo de emissões podem ser realizadas por qualquer profissional ou estabelecimento de reparação devidamente certificado (caso aplicável). Os concessionários Yamaha possuem a formação e o equipamento necessários para realizar estes serviços em particular.

MANUTENÇÃO PERIÓDICA E AJUSTES

PAU46871

NOTA

- As verificações anuais deverão ser efectuadas todos os anos, excepto se for efectuada uma manutenção com base nos quilómetros percorridos, ou no caso do Reino Unido, se for efectuada uma manutenção com base nas milhas percorridas.
- A partir dos 30000 km (17500 mi), repita os intervalos de manutenção, começando a partir dos 6000 km (3500 mi).
- Os itens marcados com um asterisco devem ser efectuados por um concessionário Yamaha na medida em que são necessárias ferramentas especiais, dados e capacidades técnicas.

PAU46920

Tabela de manutenção periódica para o sistema de controlo das emissões

N.º	ITEM	TRABALHO DE VERIFICAÇÃO OU MANUTENÇÃO	LEITURA DO CONTA-QUILÓMETROS					VERIFICAÇÃO ANUAL
			1000 km (600 mi)	6000 km (3500 mi)	12000 km (7000 mi)	18000 km (10500 mi)	24000 km (14000 mi)	
1	* Tubo de combustível	• Verifique se os tubos de combustível e os tubos a vácuo têm fendas ou danos.		√	√	√	√	√
2	Vela de ignição	• Substitua.		√	√	√	√	√
3	* Carburador	• Ajuste a velocidade de ralenti do motor.	√	√	√	√	√	√

6

MANUTENÇÃO PERIÓDICA E AJUSTES

PAU17718

Tabela de lubrificação e manutenção geral

N.º	ITEM	TRABALHO DE VERIFICAÇÃO OU MANUTENÇÃO	LEITURA DO CONTA-QUILÓMETROS					VERIFICAÇÃO ANUAL
			1000 km (600 mi)	6000 km (3500 mi)	12000 km (7000 mi)	18000 km (10500 mi)	24000 km (14000 mi)	
1	Elemento do filtro de ar	• Limpe.		√		√		
		• Substitua.			√		√	
2	* Bateria	• Verifique o nível de electrólito e a gravidade específica. • Certifique-se de que o tubo de respiração está bem dirigido.		√	√	√	√	√
3	* Travão dianteiro	• Verifique o funcionamento, o nível de líquido e se existem fugas de líquidos no veículo.	√	√	√	√	√	√
		• Substitua as pastilhas do travão.	Sempre que estiverem gastas até ao limite					
4	* Travão traseiro	• Verifique o funcionamento e ajuste a folga da alavanca do travão.	√	√	√	√	√	√
		• Substitua as sapatas do travão.	Sempre que estiverem gastas até ao limite					
5	* Tubo do travão	• Verifique se apresentam fendas ou danos. • Verifique se o direccionamento e a articulação estão correctos.		√	√	√	√	√
		• Substitua.	Cada 4 anos					
6	* Rodas	• Verifique se apresentam desgaste ou danos.		√	√	√	√	
7	* Pneus	• Verifique a profundidade da face de rolamento e se existem danos. • Se necessário, substitua-os. • Verifique a pressão do ar. • Se necessário, corrija.		√	√	√	√	√

MANUTENÇÃO PERIÓDICA E AJUSTES

N.º	ITEM	TRABALHO DE VERIFICAÇÃO OU MANUTENÇÃO	LEITURA DO CONTA-QUILÓMETROS					VERIFICAÇÃO ANUAL
			1000 km (600 mi)	6000 km (3500 mi)	12000 km (7000 mi)	18000 km (10500 mi)	24000 km (14000 mi)	
8	* Rolamentos de roda	• Verifique se os rolamentos estão soltos ou se apresentam danos.		√	√	√	√	
9	* Rolamentos da direcção	• Verifique a folga dos rolamentos e se a direcção está dura.	√	√	√	√	√	
		• Lubrifique com massa de lubrificação de sabão de lítio.	A cada 24000 km (14000 mi)					
10	* Fixadores do chassis	• Certifique-se de que todas as porcas, cavilhas e parafusos estão devidamente alinhados.		√	√	√	√	√
11	Eixo de pivô da alavanca do travão dianteiro	• Lubrifique com graxa de silicone.		√	√	√	√	√
12	Eixo de pivô da alavanca do travão traseiro	• Lubrifique com massa de lubrificação de sabão de lítio.		√	√	√	√	√
13	Descanso central	• Verifique o funcionamento. • Lubrifique.		√	√	√	√	√
14	* Forquilha dianteira	• Verifique o funcionamento e se apresenta fuga de óleo.		√	√	√	√	
15	* Amortecedor de choques	• Verifique o funcionamento e se o amortecedor tem fuga de óleo.		√	√	√	√	
16	* Bomba Autolube	• Verifique o funcionamento. • Se necessário, sangre-a.	√		√		√	√
17	Óleo da transmissão final	• Verifique se o veículo apresenta fugas de óleo.	√	√		√		
		• Mude.	√		√		√	
18	* Correia em V	• Substitua.	Cada 10000 km (6000 mi)					

MANUTENÇÃO PERIÓDICA E AJUSTES

N.º	ITEM	TRABALHO DE VERIFICAÇÃO OU MANUTENÇÃO	LEITURA DO CONTA-QUILÓMETROS					VERIFICAÇÃO ANUAL
			1000 km (600 mi)	6000 km (3500 mi)	12000 km (7000 mi)	18000 km (10500 mi)	24000 km (14000 mi)	
19	* Interruptores dos travões dianteiro e traseiro	• Verifique o funcionamento.	√	√	√	√	√	√
20	Peças de movimento e cabos	• Lubrifique.		√	√	√	√	√
21	* Punho do acelerador	• Verifique o funcionamento. • Verifique a folga do punho do acelerador e ajuste se necessário. • Lubrifique o cabo e o compartimento do punho.		√	√	√	√	√
22	* Luzes, sinais e interruptores	• Verifique o funcionamento. • Ajuste o feixe do farol dianteiro.	√	√	√	√	√	√

PAUM2070

6

NOTA

- O filtro de ar exige uma assistência mais frequente se a condução for feita em áreas involgarmente húmidas ou poeirentas.
- Assistência do travão hidráulico
 - Verifique regularmente e, se necessário, corrija o nível de líquido dos travões.
 - Mude o líquido dos travões de dois em dois anos.
 - Substitua os tubos dos travões de quatro em quatro anos e caso apresentem fendas ou estejam danificados.

MANUTENÇÃO PERIÓDICA E AJUSTES

Remoção e instalação da carenagem e painéis

PAU18722

A carenagem e os painéis ilustrados têm de ser retirados para efectuar alguns dos trabalhos de manutenção descritos neste capítulo. Consulte esta secção sempre que precisar de retirar e instalar a carenagem ou um painel.

Carenagem A

PAU18790

Remoção da carenagem

Retire os parafusos e depois a carenagem.

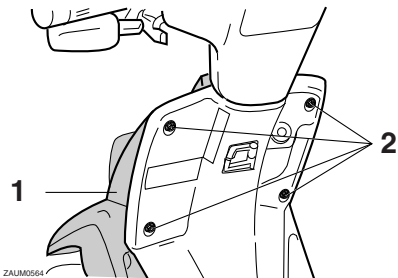

1. Carenagem A
2. Parafuso

Instalação da carenagem

Coloque a carenagem na posição original e instale os parafusos.

Painel A

PAU19272

Remoção do painel

Retire o parafuso e, de seguida, puxe para fora pelas áreas ilustradas.

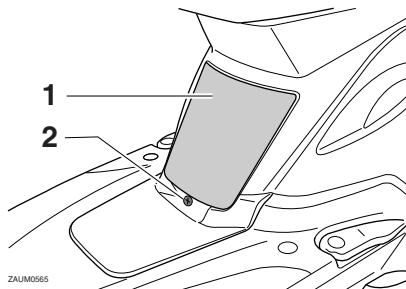

1. Painel A
2. Parafuso

Instalação do painel

Coloque o painel na posição original e, depois, instale o parafuso.

Painel B

PAU19210

Remoção do painel

Retire os parafusos e depois o painel.

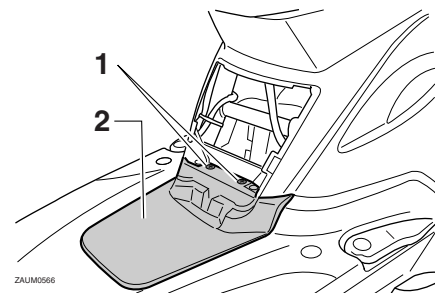

ZAU10566

1. Parafuso
2. Painel B

Instalação do painel

Coloque o painel na posição original e, depois, instale os parafusos.

Verificação da vela de ignição

PAU19622

A vela de ignição é um componente importante do motor que deve ser verificado periodicamente, preferivelmente por um concessionário Yamaha. Uma vez que o calor e os resíduos provocarão a erosão lenta da vela de ignição, esta deverá ser removida e verificada de acordo com a tabela de lubrificação e manutenção periódica. Para além disso, o estado da vela de ignição pode revelar o estado do motor.

O isolador de porcelana à volta do eléctrodo central da vela de ignição deverá ter uma cor acastanhada média a leve (a cor ideal quando o veículo é conduzido normalmente). Se a vela apresentar uma cor claramente diferente, o motor poderá estar a funcionar de modo inapropriado. Não tente diagnosticar por si mesmo este tipo de problemas. Em vez disso, solicite a um concessionário Yamaha que verifique o veículo.

Se a vela de ignição mostrar sinais de erosão do eléctrodo e excesso de carbono ou outros resíduos, deverá ser substituída.

Vela de ignição especificada:
NGK/BR8HS

Antes de instalar uma vela de ignição, deverá medir a distância do eléctrodo da vela de ignição com um indicador de espessura do fio e, se necessário, esta deverá ser ajustada em conformidade com a especificação.

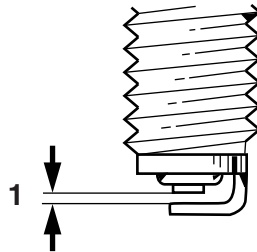

ZAJM0037

1. Distância do eléctrodo da vela de ignição

Distância do eléctrodo da vela de ignição:

0.6–0.7 mm (0.024–0.028 in)

Limpe a superfície da anilha da vela de ignição e a superfície correspondente, e depois limpe quaisquer impurezas existentes nas roscas da vela.

Momento de aperto:

Vela de ignição:

20 Nm (2.0 m·kgf, 14 ft·lbf)

NOTA

Se não houver uma chave de binário disponível quando instalar uma vela de ignição, uma boa estimativa do momento de aperto correcto é 1/4–1/2 volta além do aperto manual. No entanto, a vela de ignição deverá ser apertada com o momento de aperto especificado logo que possível.

MANUTENÇÃO PERIÓDICA E AJUSTES

PAU20066

Óleo da transmissão final

Antes de cada viagem, deve verificar se a caixa da transmissão final apresenta fugas de óleo. Se for encontrada alguma fuga, solicite a um concessionário Yamaha que verifique e repare a scooter. Além disso, o óleo da transmissão final deve ser mudado como se segue, nos intervalos especificados na tabela de lubrificação e manutenção periódica.

1. Coloque o motor em funcionamento, deixe o óleo da transmissão final aquecer, conduzindo a scooter durante alguns minutos, e depois desligue o motor.
2. Coloque a scooter no descanso central.
3. Coloque um tabuleiro de recolha do óleo por baixo da caixa de transmissão final, para recolher o óleo usado.
4. Retire a tampa de enchimento de óleo da transmissão final e o respectivo anel de vedação em O da caixa de transmissão final.

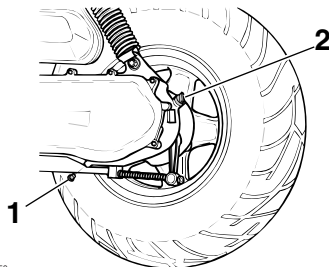

ZAJUM0153

1. Cavilha de drenagem do óleo da transmissão final
2. Tampa de enchimento do óleo da transmissão final
5. Retire a cavilha de drenagem do óleo da transmissão final e a respectiva anilha, para drenar o óleo da caixa de transmissão final.
6. Instale a cavilha de drenagem de óleo da transmissão final e a respectiva nova anilha e, depois, aperte a cavilha em conformidade com o binário especificado.

Binário de aperto:

Cavilha de drenagem do óleo da transmissão final:
17 Nm (1.7 m·kgf, 12 ft·lbf)

7. Reabasteça com a quantidade especificada do óleo de transmissão final recomendado. **AVISO! Certifique-se de que não entra nenhum material estranho na caixa de transmissão final. Certifique-se de não cair óleo no pneu ou na roda.** [PWA11311]

Óleo da transmissão final recomendado:

Consulte a página 8-1.

Quantidade de óleo:

0.11 L (0.12 US qt, 0.10 Imp.qt)

8. Instale a tampa de enchimento de óleo da transmissão final e o respectivo anel de vedação em O e, depois, aperte a tampa de enchimento de óleo.
9. Verifique se existem fugas de óleo na caixa de transmissão final. Se existirem, procure a causa.

Limpeza do elemento do filtro de ar

PAUM1642

O elemento do filtro de ar deve ser limpo nos intervalos especificados na tabela de lubrificação e manutenção periódica. Limpe o elemento do filtro de ar mais frequentemente se a condução for feita em áreas invulgarmente húmidas ou poeirentas.

1. Retire a tampa da caixa do filtro de ar, retirando os respectivos parafusos.

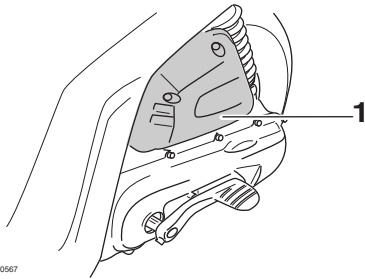

ZALUM0567

1. Tampa da caixa do filtro de ar

2. Retire o elemento do filtro do ar, limpe-o com solvente e esprema o solvente restante. **AVISO!** Utilize apenas um solvente próprio para a limpeza de peças. Para evitar o risco de incêndio ou explosão, não utilize gasolina nem solventes com um ponto de inflamação baixo. [PWA10431]
PRECAUÇÃO: Para evitar danificar

o material esponjoso, manuseie-o com muito cuidado; não o torça nem esprema. [PCA10511]

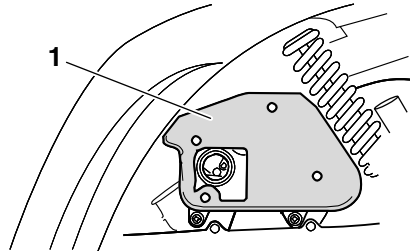

ZALUM0318

1. Elemento do filtro de ar
3. Aplique óleo do tipo recomendado sobre toda a superfície do elemento e esprema-o para eliminar o excesso.

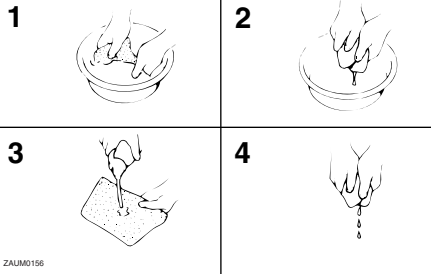

ZALUM0156

NOTA

O elemento do filtro de ar deve ficar molhado mas não a pingar.

Óleo recomendado:

Óleo para filtros de ar em espuma

4. Introduza o elemento na caixa do filtro de ar. **PRECAUÇÃO:** Certifique-se de que o elemento do filtro de ar está devidamente fixo na caixa do filtro de ar. O motor nunca deve ser colocado em funcionamento sem o elemento do filtro de ar instalado, caso contrário o(s) pistão(ões) e/ou cilindro(s) poderão desgastar-se excessivamente. [PCA10481]
5. Instale a tampa da caixa do filtro de ar, colocando os respectivos parafusos.

MANUTENÇÃO PERIÓDICA E AJUSTES

Ajuste do carburador

O carburador é uma peça importante do motor e exige um ajuste muito sofisticado. Deste modo, todos os ajustes referentes aos carburadores deverão ser realizados por um concessionário da Yamaha, que possui os conhecimentos e experiência profissional necessários.

PAU21300

Verificação da folga do punho do acelerador

PAU21384

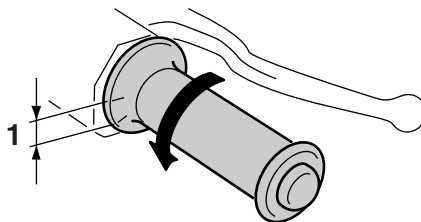

ZAUM0051

1. Folga do punho do acelerador

A folga do punho do acelerador deverá medir 1.5–3.0 mm (0.06–0.12 in) na borda interior do punho do acelerador. Verifique periodicamente a folga do punho do acelerador e, se necessário, solicite a um concessionário Yamaha que a ajuste.

Pneus

Os pneus são o único contacto entre o veículo e a estrada. A segurança em todas as condições de condução depende de uma área relativamente pequena de contacto com a estrada. Por conseguinte, é essencial manter os pneus sempre em bom estado e substituí-los na altura apropriada pelos pneus especificados.

PAU21876

Pressão de ar dos pneus

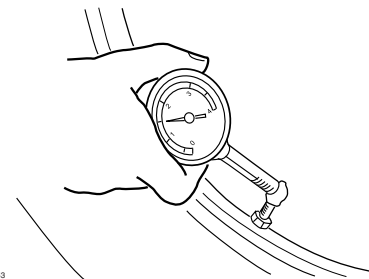

ZAUM0053

A pressão de ar dos pneus deverá ser verificada e, se necessário, ajustada antes de cada viagem.

PWA10503



AVISO

A utilização deste veículo com a pressão dos pneus incorrecta pode causar ferimentos graves ou morte devido à perda de controlo.

MANUTENÇÃO PERIÓDICA E AJUSTES

- A pressão de ar dos pneus deve ser verificada e ajustada com os pneus frios (isto é, quando a temperatura dos pneus é igual à temperatura ambiente).
- A pressão de ar dos pneus tem de ser ajustada de acordo com a velocidade de condução e o peso total do condutor, passageiro, carga e acessórios aprovados para este modelo.

Pressão de ar dos pneus (medida com os pneus frios):

0–90 kg (0–198 lb):

Frente:

150 kPa (1.50 kgf/cm², 22 psi)

Trás:

150 kPa (1.50 kgf/cm², 22 psi)

90–185 kg (198–408 lb):

Frente:

150 kPa (1.50 kgf/cm², 22 psi)

Trás:

150 kPa (1.50 kgf/cm², 22 psi)

Carga máxima*:

185 kg (408 lb)

* Peso total com condutor, passageiro, carga e acessórios

AVISO

Nunca sobrecarregue o seu veículo. A utilização de um veículo sobrecarregado pode provocar um acidente.

PWA10511

Inspecção dos pneus

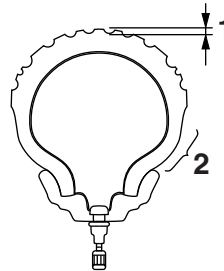

ZAJM0054

1. Profundidade do piso do pneu
2. Flanco do pneu

Os pneus devem ser verificados antes de cada viagem. Se a profundidade da face de rolamento central atingir o limite especificado, se o pneu tiver um prego ou fragmentos de vidro, ou se o flanco estiver rachado, solicite a um concessionário Yamaha que substitua o pneu imediatamente.

Profundidade mínima do piso do pneu (frente e trás):

1.6 mm (0.06 in)

NOTA

Os limites de profundidade do piso dos pneus poderão diferir de país para país. Cumpra sempre os regulamentos locais.

Informações relativas aos pneus

Este modelo está equipado com pneus sem câmara de ar.

Os pneus desgastam-se, mesmo que não sejam usados ou tenham sido usados apenas ocasionalmente. Uma prova de desgaste são as fendas no piso do pneu e na borracha do flanco, por vezes acompanhadas de deformação da carcaça. Os pneus velhos e desgastados devem ser verificados por especialistas em pneus para garantir que estão em condições para continuarem a ser usados.

Após testes extensivos, apenas os pneus indicados na lista abaixo foram aprovados para este modelo pela Yamaha Motor Co., Ltd.

MANUTENÇÃO PERIÓDICA E AJUSTES

PAU21962

Pneu da frente:

Tamanho:

CW50 120/90-10 57L
CW50L 120/70-12 51L
CW50N 120/90-10 57L

Fabricante/modelo:

CW50 PIRELLI / SL90
CW50L PIRELLI / EVO21
CW50N PIRELLI / SL90

Pneu de trás:

Tamanho:

CW50 150/80-10 65L
CW50L 130/70-12 56L
CW50N 150/80-10 65L

Fabricante/modelo:

CW50 PIRELLI / SL90
CW50L PIRELLI / EVO22
CW50N PIRELLI / SL90

PWA10471



AVISO

- Solicite a um concessionário Yamaha que substitua os pneus excessivamente gastos. Para além de ser ilegal, utilizar o veículo com pneus excessivamente gastos diminui a estabilidade de condução e pode levar a perda de controlo.
- A tarefa de substituição de todas as peças relacionadas com as rodas e os travões, incluindo os pneus, deve ser executada por um conces-

sionário Yamaha, que possui os conhecimentos e experiência profissionais necessários para o fazer.

- Após a substituição de um pneu, conduza a velocidades moderadas, uma vez que a superfície do pneu deverá primeiro ser “rodada” para que desenvolva as respectivas características óptimas.

Rodas de liga

Para maximizar o desempenho, durabilidade e funcionamento seguro do seu veículo, tenha atenção aos seguintes pontos relativos às rodas especificadas.

- Antes de cada viagem, deverá verificar se os aros das rodas apresentam fendas, dobras, deformações ou danos. Caso encontre qualquer tipo de danos, solicite a um concessionário Yamaha que substitua a roda. Não tente fazer qualquer tipo de reparação na roda, por pequena que seja. Uma roda que esteja deformada ou rachada deverá ser substituída.
- A roda deve ser equilibrada sempre que o pneu ou a roda sejam trocados ou substituídos. Uma roda desequilibrada pode resultar num fraco desempenho, características de manuseamento adversas e uma vida reduzida do pneu.

Verificação da folga da alavanca do travão dianteiro

PAUT1221

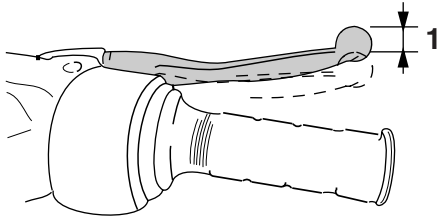

ZALM0107

1. Folga da alavanca do travão dianteiro

A folga da alavanca do travão deverá medir 10.0–20.0 mm (0.39–0.79 in) como ilustrado. Verifique periodicamente a folga da alavanca do travão e, se necessário, solicite a um concessionário Yamaha que verifique o sistema de travagem.

PWA10641



AVISO

Uma folga incorrecta da alavanca do travão indica uma condição perigosa no sistema de travagem. Não utilize o veículo até que o sistema de travagem tenha sido verificado ou reparado por um concessionário Yamaha.

Afinação da folga da alavanca do travão traseiro

PAU22170

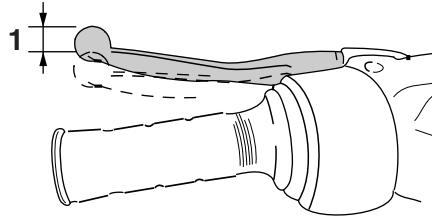

ZALM0108

1. Folga da alavanca do travão traseiro

A folga da alavanca do travão deverá medir 10.0–20.0 mm (0.39–0.79 in) como ilustrado. Verifique periodicamente a folga da alavanca do travão e, se necessário, ajuste-a como se segue.

Para aumentar a folga da alavanca do travão, rode a porca ajustadora da placa de sapata do travão na direcção (a). Para reduzir a folga da alavanca do travão, rode a porca ajustadora na direcção (b).

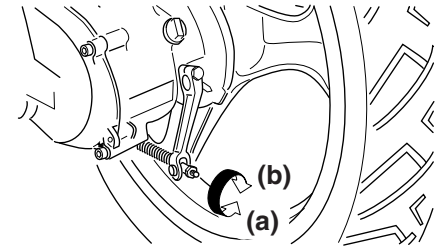

ZALM0320

PWA10650



AVISO

Se não puder ser obtido o ajuste apropriado da forma descrita, solicite a um concessionário Yamaha que faça este ajuste.

MANUTENÇÃO PERIÓDICA E AJUSTES

Verificação das pastilhas do travão da frente e das sapatas do travão de trás

PAU22380

Deverá verificar se existe desgaste nas pastilhas dos travões da frente e nas sapatas dos travões de trás nos intervalos especificados na tabela de lubrificação e manutenção periódica.

Pastilhas do travão da frente

PAU22400

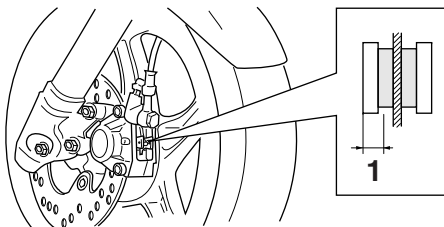

ZALUM0243

1. Espessura do revestimento

Verifique se existem danos em cada uma das pastilhas do travão dianteiro e meça a espessura do revestimento. Se uma das pastilhas do travão estiver danificada ou se a espessura do revestimento for inferior a 3.1 mm (0.12 in), solicite a um concessionário Yamaha que substitua as pastilhas como um conjunto.

Sapatas do travão traseiro

PAU22540

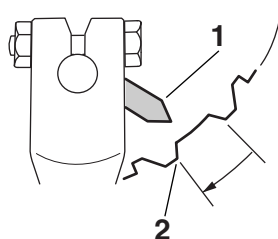

ZALUM0059

1. Indicador de desgaste
2. Linha do limite de desgaste

O travão traseiro é fornecido com um indicador de desgaste, o qual lhe permite verificar o desgaste da sapata do travão sem ter de desmontar o travão. Para verificar o desgaste da sapata do travão, verifique a posição do indicador de desgaste enquanto acciona o travão. Caso uma sapata do travão se tenha gasto até ao ponto em que o indicador de desgaste tenha atingido a linha do limite de desgaste, solicite a um concessionário Yamaha que substitua o conjunto das sapatas do travão.

Verificação do nível de líquido dos travões

PAU32345

Antes de conduzir, verifique se o líquido dos travões se encontra acima da marca de nível mínimo. Ao verificar o nível do líquido, certifique-se de que o topo do reservatório se encontra na horizontal. Reabasteça o líquido dos travões, se necessário.

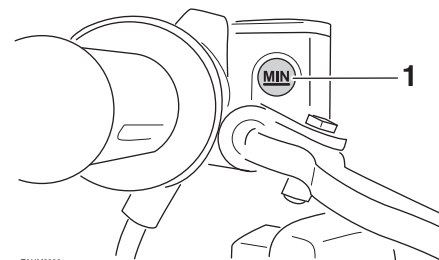

ZALUM0000

1. Marca do nível mínimo

Líquido dos travões especificado:
DOT 4

PWA15990

AVISO

Uma manutenção inadequada pode resultar em perda de capacidade de travagem. Cumpra as seguintes precauções:

- Se o líquido dos travões for insuficiente, poderá ocorrer entrada de ar no sistema de travagem, reduzindo o desempenho da travagem.
- Limpe a tampa de enchimento antes de remover. Utilize apenas líquido dos travões DOT 4 de um recipiente selado.
- Utilize apenas o líquido dos travões especificado, caso contrário os vedantes de borracha podem deteriorar-se, causando fugas.
- Reabasteça com o mesmo tipo de líquido de travões. A adição de líquido dos travões diferente de DOT 4 pode resultar numa reacção química nociva.
- Durante o reabastecimento, tenha cuidado para que não entre água no reservatório de líquido dos travões. A água fará o ponto de ebulição do fluido descer significativamente e poderá resultar na formação de uma bolsa de vapor.

PCA17640

PRECAUÇÃO

O líquido dos travões poderá danificar superfícies pintadas ou peças plásticas. Limpe sempre de imediato o líquido deramado.

À medida que as pastilhas do travão se desgastam, é normal que o nível de líquido dos travões desça gradualmente. Um nível reduzido de líquido dos travões pode indicar que as pastilhas dos travões estão gastas e/ou fuga no sistema de travagem. Por conseguinte, verifique se as pastilhas dos travões estão gastas e se o sistema de travagem apresenta fugas. Se o nível de líquido dos travões descer repentinamente, solicite a um concessionário Yamaha que verifique qual a causa antes de conduzir.

PAUM1360

Mudança do líquido dos travões

Solicite a um concessionário Yamaha que substitua o líquido dos travões nos intervalos especificados na tabela de lubrificação e manutenção periódica. Além disso, solicite que lhe substituam o tubo dos travões de quatro em quatro anos ou sempre que este se apresente danificado ou com fuga.

MANUTENÇÃO PERIÓDICA E AJUSTES

PAU50800

Verificação e lubrificação dos cabos

Antes de cada viagem, deverá verificar o funcionamento e o estado de todos os cabos de controlo e, se necessário, deverá lubrificar os cabos e as respectivas extremidades. Se um cabo estiver danificado ou não se deslocar suavemente, solicite a um concessionário Yamaha que o verifique ou substitua. **AVISO! Eventuais danos no receptáculo exterior dos cabos podem resultar no aparecimento de ferrugem no interior e provocar interferência com o movimento dos cabos. Substitua os cabos danificados assim que possível, para evitar situações de insegurança.** [PWA10711]

Lubrificante recomendado:

Yamaha Chain and Cable Lube ou óleo do motor a 4 tempos

PAU23114

Verificação e lubrificação do punho e do cabo do acelerador

O funcionamento do punho do acelerador deverá ser verificado antes de cada viagem. Além disso, o cabo deverá ser lubrificado por um concessionário Yamaha nos intervalos especificados na tabela de manutenção periódica.

O cabo do acelerador possui uma cobertura de borracha. Verifique se a cobertura está firmemente instalada. Mesmo que a cobertura se encontre correctamente instalada, ela não protege completamente o cabo contra a entrada de água. Por conseguinte, quando lavar o veículo, tenha cuidado para não deitar água directamente na cobertura nem no cabo. Se houver sujidade no cabo ou na cobertura, limpe com um pano húmido.

PAU43642

Lubrificação das alavancas do travão dianteiro e traseiro

Os pontos de articulação das alavancas dos travões dianteiro e traseiro devem ser lubrificados nos intervalos especificados na tabela de lubrificação e manutenção periódica.

Alavanca do travão dianteiro

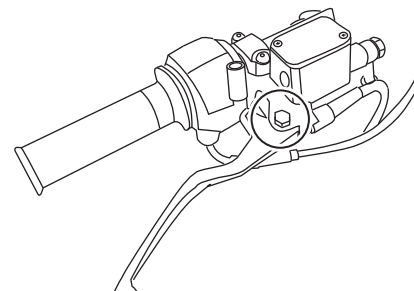

Alavanca do travão traseiro

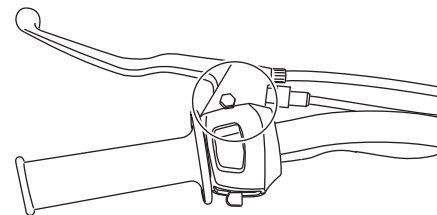

Lubrificantes recomendados:

Alavanca do travão dianteiro:

Massa de lubrificação de silicone

Alavanca do travão traseiro:

Massa de lubrificação de sabão de lítio

Verificação e lubrificação do descanso central

PAU23192

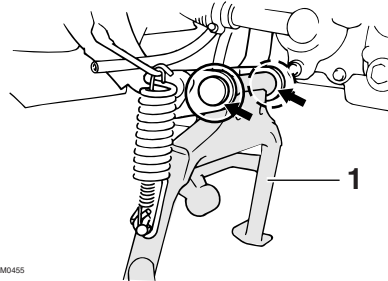

ZALIM0455

1. Descanso central

Antes de cada viagem, deverá verificar o funcionamento do descanso central e, se necessário, deverá lubrificar os pivôs do descanso lateral e as superfícies de contacto de metal com metal.

PWA11301



AVISO

Caso o descanso central não se desloque suavemente para cima e para baixo, solicite a um concessionário Yamaha que o verifique ou repare. Caso contrário, o descanso central pode bater no chão e distrair o condutor, resultando numa possível perda de controlo.

MANUTENÇÃO PERIÓDICA E AJUSTES

PAU23272

Verificação da forquilha dianteira

O estado e funcionamento da forquilha dianteira deverão ser verificados como se segue, nos intervalos especificados na tabela de lubrificação e manutenção periódica.

Verificação do estado

Verifique se os tubos internos estão arranhados, danificados ou perdem óleo em excesso.

Verificação do funcionamento

1. Coloque o veículo numa superfície nivelada e segure-o numa posição vertical. **AVISO! Para evitar ferimentos, apoie bem o veículo para que não haja o perigo de este tombar.** [PWA10751]
2. Com o travão dianteiro accionado, empurre várias vezes o guidador com força para baixo para verificar se a forquilha dianteira se comprime e recua suavemente.

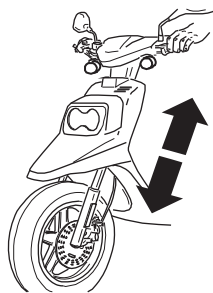

ZAJUM0569

PCA10590

PRECAUÇÃO

Se encontrar quaisquer danos na forquilha dianteira ou se esta não funcionar devidamente, solicite a um concessionário Yamaha que a verifique ou repare.

PAU45511

Verificação da direcção

Os rolamentos da direcção gastos ou soltos podem provocar situações de perigo. Portanto, o funcionamento da direcção deverá ser verificado do modo que se segue e nos intervalos de tempo especificados na tabela de lubrificação e manutenção periódica.

1. Coloque o veículo no descanso central. **AVISO! Para evitar ferimentos, apoie bem o veículo para que não haja o perigo de este tombar.** [PWA10751]
2. Segure as extremidades inferiores das pernas da forquilha dianteira e tente deslocá-las para a frente e para trás. Se sentir alguma folga, solicite a um concessionário Yamaha que verifique e repare a direcção.

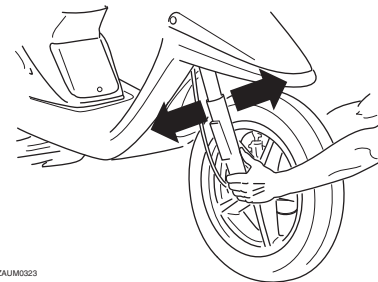

ZAJUM0223

Verificação dos rolamentos de roda

PAU23291

Os rolamentos de roda dianteiros e traseiros têm de ser verificados nos intervalos de tempo especificados na tabela de lubrificação e manutenção periódica. Se houver uma folga no cubo da roda ou se a roda não virar suavemente, solicite a um concessionário Yamaha que verifique os rolamentos de roda.

Bateria

PAUM1404

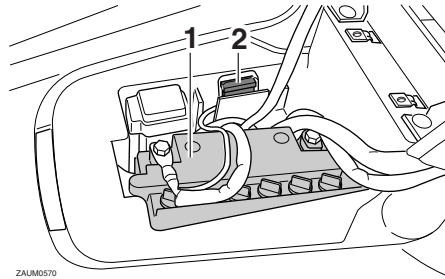

ZAUM0570

1. Bateria
2. Fusível

Uma bateria mal cuidada poderá corroer e descarregar rapidamente. O nível do electrólito, as ligações dos fios da bateria e o direccionamento do tubo de respiração devem ser verificados antes de cada viagem e nos intervalos especificados na tabela de lubrificação e manutenção periódica.

Verificação do nível de electrólito

1. Coloque a scooter numa superfície nivelada e segure-a numa posição vertical.

NOTA

Certifique-se de que a scooter se encontra na vertical quando verificar o nível do electrólito.

2. Retire o painel B. (Consulte a página 6-6.)
3. Verifique o nível de electrólito na bateria.

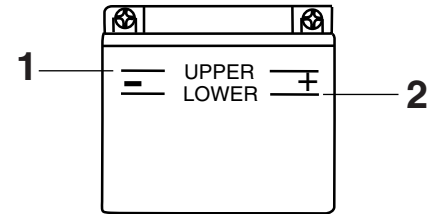

ZAUM0106

1. Marca do nível máximo
2. Marca do nível mínimo

NOTA

O electrólito deverá encontrar-se entre as marcas de nível máximo e mínimo.

4. Se o electrólito estiver na marca de nível mínimo, ou abaixo desta, adicione água destilada para o fazer subir até à marca de nível máximo.

MANUTENÇÃO PERIÓDICA E AJUSTES

PRECAUÇÃO: Utilize apenas água destilada uma vez que a água da torneira contém minerais que são prejudiciais para a bateria. [PCA10611]

PWA10760

AVISO

- O electrólito é venenoso e perigoso pois contém ácido sulfúrico, o qual provoca queimaduras graves. Evite o contacto com a pele, os olhos ou o vestuário e proteja sempre os olhos quando trabalhar perto de baterias. Em caso de contacto, efectue os seguintes **PRIMEIROS SOCORROS**.
 - **EXTERNOS:** Lave com água abundante.
 - **INTERNOS:** Beba grandes quantidades de água ou leite e chame imediatamente um médico.
 - **OLHOS:** Lave com água durante 15 minutos e procure imediatamente cuidados médicos.
- As baterias produzem hidrogénio explosivo. Por conseguinte, mantenha a bateria afastada de faíscas, chamas, cigarros, etc. e assegure ventilação suficiente quando a estiver a carregar num espaço fechado.

● MANTENHA TODAS AS BATERIAS FORA DO ALCANCE DAS CRIANÇAS.

5. Verifique e, se necessário, aperte as ligações dos fios da bateria e corrija o direccionamento do tubo de respiração.

Acondicionamento da bateria

1. Caso não pretenda conduzir a scooter durante mais de um mês, retire a bateria, carregue-a totalmente e coloque-a num local fresco e seco.
PRECAUÇÃO: Para remover a bateria, deve verificar se a chave está rodada para “
 4. Depois da instalação, certifique-se de que os fios da bateria estão devidamente ligados aos terminais da bateria e de que o tubo de respiração se encontra devidamente direccionado, em boas condições e sem qualquer obstrução. **PRECAUÇÃO:** Se o tubo de respiração estiver posicionado de forma a que o chassis fique exposto ao electrólito ou ao gás expelido pela bateria, o chassis pode sofrer danos estruturais e externos.

[PCA10601]

Substituição do fusível

PAU23503

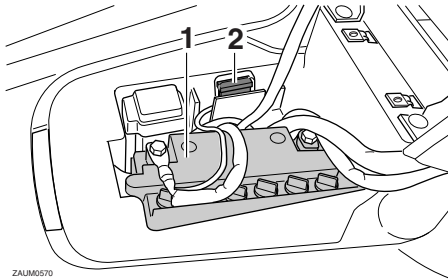

ZAJUM0570

1. Bateria
2. Fusível

O suporte de fusível encontra-se por detrás do painel B. (Consulte a página 6-6.)

Se o fusível estiver queimado, substitua-o do modo seguinte.

1. Rode a chave para “” e desligue todos os circuitos eléctricos.
2. Retire o fusível queimado e instale um novo fusível com a amperagem especificada. **AVISO! Não utilize um fusível com uma amperagem superior à recomendada, para evitar causar grandes danos no sistema eléctrico e possivelmente um incêndio.**

[PWA15131]

Fusível especificado:

7.5 A

3. Rode a chave para “” e ligue os circuitos eléctricos para verificar se os dispositivos funcionam.
4. Caso o fusível se volte imediatamente a queimar, solicite a um concessionário Yamaha que verifique o sistema eléctrico.

Substituição da lâmpada do farol dianteiro

PAUM2930

Se uma lâmpada do farol dianteiro se fundir, substitua-a do modo que se segue.

1. Coloque a scooter no descanso central.
2. Retire a carenagem A. (Consulte a página 6-6.)
3. Desprenda o suporte da lâmpada do farol dianteiro e retire a lâmpada fundida.

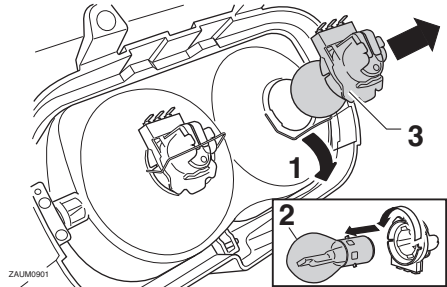

ZAJUM0901

1. Desengatar.
2. Lâmpada do farol dianteiro
3. Suporte da lâmpada do farol dianteiro
4. Coloque uma nova lâmpada e fixe-a com o respectivo suporte.
5. Monte a carenagem.
6. Solicite a um concessionário Yamaha que ajuste o feixe do farol dianteiro, caso necessário.

MANUTENÇÃO PERIÓDICA E AJUSTES

Substituição da lâmpada da luz do travão/farolim traseiro

PAU24133

1. Retire a lente da luz do travão/farolim traseiro, retirando os respectivos parafusos.

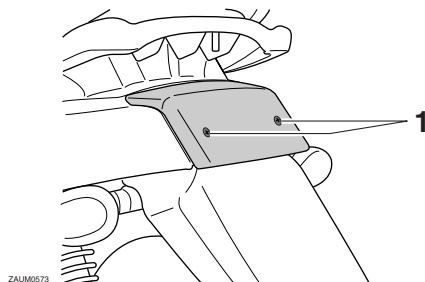

1. Parafuso

2. Retire a lâmpada fundida, empurrando-a para dentro e rodando-a no sentido contrário ao dos ponteiros do relógio.

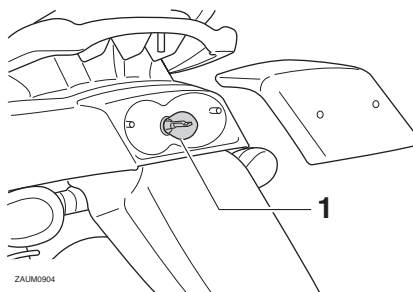

1. Lâmpada da luz do travão/farolim traseiro

3. Introduza uma lâmpada nova no receptáculo, empurre-a para dentro e rode-a no sentido dos ponteiros do relógio até que pare.
4. Instale a lente, colocando os respectivos parafusos. **PRECAUÇÃO: Não aperte demasiado os parafusos pois a lente poderá partir.** [PCA10681]

Substituição de uma lâmpada do sinal de mudança de direcção

PAU24204

1. Retire a lente do sinal de mudança de direcção, removendo o respectivo parafuso.

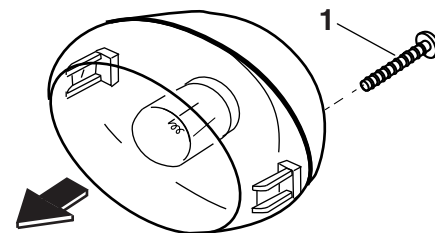

1. Parafuso

2. Retire a lâmpada fundida, empurrando-a para dentro e rodando-a no sentido contrário ao dos ponteiros do relógio.
3. Introduza uma lâmpada nova no receptáculo, empurre-a para dentro e rode-a no sentido dos ponteiros do relógio até que pare.
4. Instale a lente, colocando o respectivo parafuso. **PRECAUÇÃO: Não aperte demasiado o parafuso pois a lente poderá partir.** [PCA11191]

PAU25861

PWA15141

Detecção e resolução de problemas

Embora as scooters Yamaha sejam submetidas a uma inspeção minuciosa antes do envio da fábrica, poderão ocorrer alguns problemas durante a sua utilização. Qualquer problema nos sistemas de combustível, compressão ou ignição, por exemplo, poderá provocar um fraco arranque e perda de potência.

A seguinte tabela de detecção e resolução de problemas apresenta um procedimento fácil e rápido para verificar você mesmo estes sistemas vitais. No entanto, caso a sua scooter precise de qualquer reparação, leve-a a um concessionário Yamaha, cujos técnicos habilitados possuem as ferramentas, experiência e conhecimentos necessários para assistir devidamente a scooter.

Utilize apenas peças sobresselentes genuínas da Yamaha. As peças não originais poderão parecer-se com as da Yamaha, mas são frequentemente inferiores, possuem um tempo de duração mais curto e podem levar a despesas de reparação elevadas.



Não fume durante a verificação do sistema de combustível e verifique se não há chamas desprotegidas nem faíscas na área, incluindo luzes piloto de esquentadores ou caldeiras. A gasolina ou os vapores de gasolina podem incendiar-se ou explodir e causar ferimentos graves ou danos materiais.

MANUTENÇÃO PERIÓDICA E AJUSTES

PAU25963

Tabela de detecção e resolução de problemas

1. Combustível

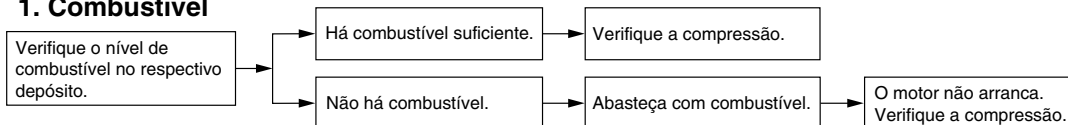

2. Compressão

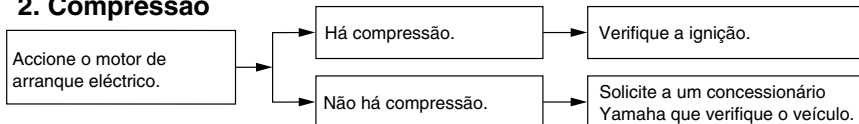

3. Ignição

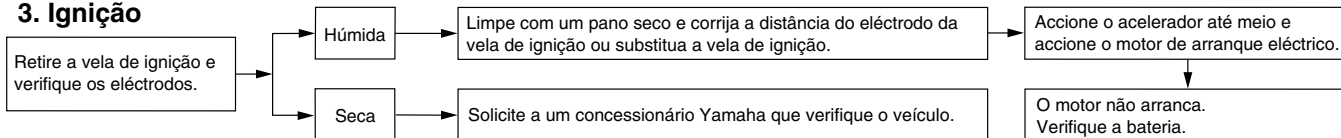

4. Bateria

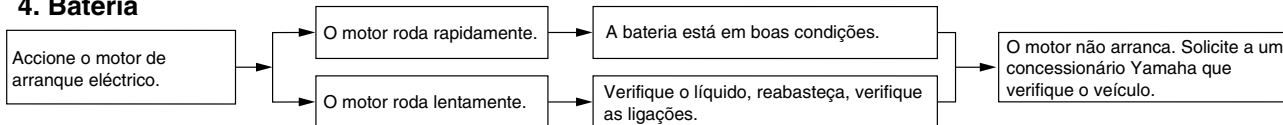

CUIDADOS E ARRUMAÇÃO DA SCOOTER

Cor mate cuidado

PAU37833

PRECAUÇÃO

Alguns modelos estão equipados com peças com acabamento em cor mate. Consulte um concessionário Yamaha para obter conselhos sobre quais os produtos a utilizar antes de limpar o veículo. Se utilizar uma escova, produtos químicos agressivos ou compostos de limpeza para limpar estas peças vai riscar ou danificar a superfície das mesmas. Também não deve aplicar cera em nenhuma peça com acabamento em cor mate.

PCA15192

Cuidados

PAU26094

Embora a concepção aberta de uma scooter revele o encanto da tecnologia, torna-a também mais vulnerável. Poderá desenvolver-se ferrugem e corrosão mesmo que sejam utilizados componentes de alta qualidade. Embora um tubo de escape enferrujado possa passar despercebido num carro, este influencia negativamente o aspecto geral de uma scooter. Um cuidado frequente e adequado não só vai ao encontro dos termos da garantia, como também influencia na manutenção de um bom aspecto da sua scooter, aumentando o tempo de vida e otimizando o desempenho.

Antes da limpeza

1. Tape a saída do silencioso com um saco de plástico depois do motor ter arrefecido.
2. Certifique-se de que todas as tampas e coberturas, assim como todos os acopladores e conectores eléctricos, incluindo a tampa da vela de ignição, estão bem fixos.
3. Retire a sujidade extremamente entranhada, como por exemplo óleo queimado no cárter, com um desengordurante e uma escova, mas nunca aplique este tipo de produto nos

vedantes, anilhas e eixos da roda. Enxagúe sempre a sujidade e o desengordurante com água.

Limpeza

PCA10783

PRECAUÇÃO

- Evite utilizar agentes de limpeza das rodas demasiado ácidos, especialmente em rodas de raio. Se este tipo de produtos for utilizado em sujidade de difícil remoção, não deixe o agente de limpeza sobre a área afectada durante mais tempo do que o recomendado. Além disso, enxagúe minuciosamente a área com água, seque-a imediatamente e aplique um spray anti-corrosão.
- Uma limpeza inadequada pode danificar as peças plásticas (como as carenagens, painéis, pára-ventos, lentes do farol dianteiro, lentes dos indicadores, etc.) e os silenciosos. Utilize um pano ou esponja macia e limpa com água para limpar os plásticos. Contudo, se as partes plásticas não puderem ser bem limpas com água, pode utilizar um detergente suave diluído na água. Enxagúe bem todos os resíduos de

CUIDADOS E ARRUMAÇÃO DA SCOOTER

detergente usando bastante água, uma vez que o mesmo é prejudicial para os plásticos.

- Não utilize nenhum produto químico forte nas peças em plástico. Evite utilizar panos ou esponjas que tenham estado em contacto com produtos de limpeza fortes ou abrasivos, solvente ou diluente, combustível (gasolina), produtos anti-ferrugem ou de remoção da ferrugem, líquido dos travões, anti-congelante ou electrolito.
- Não utilize sistemas de lavagem a alta pressão ou dispositivos de limpeza a jacto de vapor, uma vez que podem causar infiltração de água e deterioração nas seguintes zonas: vedantes (dos rolamentos da roda e do braço oscilante, forquilha e travões), componentes eléctricos (acopladores, conectores, instrumentos, interruptores e luzes), tubos de respiração e respiradouros.
- Para as scooters equipadas com pára-vento: Não utilize produtos de limpeza fortes ou esponjas duras, uma vez que podem causar perda de cor ou riscos. Alguns compostos de limpeza para plásticos podem deixar riscos no pára-vento.

Teste o produto numa pequena parte oculta do pára-vento, para se assegurar de que não deixa ficar marcas. Se o pára-vento ficar riscado, utilize um composto de polimento de qualidade para plástico após a lavagem.

Após a utilização normal

Retire a sujidade com água morna, um detergente suave e uma esponja macia limpa e, finalmente, enxágue totalmente com água limpa. Utilize uma escova de dentes ou uma escova para limpar garrafas nas áreas de difícil acesso. A sujidade de difícil remoção e os insectos serão facilmente removidos se a área for coberta por um pano húmido durante alguns minutos antes de fazer a limpeza.

Após a condução do veículo à chuva, perto do mar ou em estradas nas quais foi espalhado sal

Uma vez que o sal do mar ou o sal espalhado nas estradas durante o Inverno é extremamente corrosivo quando misturado com água, realize os passos a seguir explicados após cada viagem à chuva, perto do mar ou em estradas nas quais foi espalhado sal.

NOTA

O sal espalhado nas estradas durante o Inverno, poderá permanecer no piso até à Primavera.

1. Limpe a scooter com água fria e um detergente suave, depois de o motor ter arrefecido. **PRECAUÇÃO: Não utilize água morna pois esta aumenta a acção corrosiva do sal.**
[PCA10791]
2. Aplique um spray anti-corrosão em todas as superfícies metálicas, incluindo as cromadas e niqueladas, para evitar a corrosão.

Após a limpeza

1. Seque a scooter com uma camurça ou um pano absorvente.
2. Utilize um produto de polir crómio para dar brilho a peças de crómio, alumínio e aço inoxidável, incluindo o sistema de escape. (Mesmo a descoloração dos sistemas de escape em aço inoxidável induzida termicamente pode ser removida através de polimento.)
3. Para evitar a corrosão, é recomendada a aplicação de um spray anti-corrosão em todas as superfícies metálicas, incluindo as cromadas e niqueladas.

CUIDADOS E ARRUMAÇÃO DA SCOOTER

4. Utilize um óleo em spray como produto de limpeza universal para remover qualquer sujidade remanescente.
5. Retoque pequenos danos na pintura provocados por pedras, etc.
6. Encere todas as superfícies pintadas.
7. Deixe a scooter secar completamente antes de a guardar ou tapar.

PWA10942



AVISO

A presença de contaminantes nos travões ou nos pneus pode provocar a perda de controlo.

- **Certifique-se de que não existe óleo ou cera nos travões ou nos pneus. Caso necessário, limpe os discos do travão e os revestimentos do travão com um agente de limpeza de discos do travão normal ou acetona, e lave os pneus com água morna e um detergente suave.**
- **Antes de conduzir a scooter, teste o desempenho dos travões e o comportamento nas curvas.**

PCA10800

PRECAUÇÃO

- **Aplique óleo em spray ou cera com moderação e certifique-se de que limpe qualquer excesso.**

- **Nunca aplique óleo nem cera em peças de borracha e plástico, trate-as com um produto de tratamento adequado.**
- **Evite utilizar compostos de polimento abrasivos, pois estes desgastam a pintura.**

NOTA

- **Consulte um concessionário Yamaha para obter conselhos sobre quais os produtos a utilizar.**
- **As lavagens, o tempo de chuva ou os climas húmidos podem causar o embaciamento da lente do farol dianteiro. Ligar o farol dianteiro durante um pequeno período de tempo ajudará a remover a humidade da lente.**

Armazenagem

PAU26303

Curto prazo

Guarde sempre a sua scooter num local fresco e seco e, se necessário, utilize uma cobertura porosa para a proteger do pó. Antes de cobrir a scooter, verifique se o motor e o sistema de escape estão frios.

PCA10820

PRECAUÇÃO

- **Guardar a scooter num compartimento com fraca ventilação ou tapá-la com um oleado, enquanto esta se encontra ainda molhada, permitirá a infiltração de água e humidade, o que provocará o aparecimento de ferrugem.**
- **Para prevenir a corrosão, evite caves húmidas, estábulos (devido à presença de amónia) e áreas onde estejam armazenados químicos fortes.**

Longo prazo

Antes de guardar a sua scooter durante vários meses:

1. Siga todas as instruções da secção “Cuidados” deste capítulo.

CUIDADOS E ARRUMAÇÃO DA SCOOTER

2. Drene o depósito de nível constante, desapertando a cavilha de drenagem, o que evitará a acumulação de resíduos de combustível. Verta o combustível drenado no depósito de combustível.
3. Encha o depósito de combustível e adicione estabilizador de combustível (se disponível) para evitar que o depósito enferruje e que o combustível se deteriore.
4. Execute os passos que se seguem para proteger o cilindro, os anéis do pistão, etc. da corrosão.
 - a. Retire a tampa da vela de ignição e a vela.
 - b. Verta uma colher de chá de óleo do motor na cavidade da vela de ignição.
 - c. Coloque a tampa da vela de ignição na respectiva vela e coloque a vela na cabeça de cilindros de modo a que os eléctrodos fiquem ligados à terra. (Isto limitará a produção de faíscas durante o passo seguinte.)
 - d. Coloque várias vezes o motor em funcionamento, utilizando o motor de arranque. (Esta acção revestirá a parede do cilindro com óleo.)**AVISO! Para evitar danos ou fe-**

rimentos provocados por faíscas, certifique-se de que liga os eléctrodos da vela de ignição à terra enquanto liga o motor.

[PWA10951]

- e. Retire a tampa da vela de ignição e, de seguida, instale a vela de ignição e a respectiva tampa.
5. Lubrifique todos os cabos de controlo e pontos articulados de todas as alavancas e pedais, assim como do descanso lateral/descanso central.
6. Verifique e, se necessário, corrija a pressão de ar do pneu, e finalmente levante a scooter de modo a que ambas as rodas fiquem fora do chão. Como alternativa, rode um pouco as rodas todos os meses para evitar que os pneus se degradem num determinado ponto.
7. Tape a saída do silencioso com um saco de plástico para evitar a entrada de humidade.
8. Retire a bateria e carregue-a totalmente. Guarde-a num local fresco e seco e carregue-a uma vez por mês. Não guarde a bateria num local excessivamente frio ou quente [menos de 0 °C (30 °F) ou mais de 30 °C (90 °F)]. Para

obter mais informações relativamente ao acondicionamento da bateria, consulte a página 6-19.

NOTA

Antes de guardar a scooter, deverá fazer todas as reparações necessárias.

Dimensões:

- Comprimento total:
1685 mm (66.3 in)
- Largura total:
CW50 675 mm (26.6 in)
CW50L 675 mm (26.6 in)
CW50N 718 mm (28.3 in)
- Altura total:
CW50 1058 mm (41.7 in)
CW50L 1058 mm (41.7 in)
CW50N 1070 mm (42.1 in)
- Altura do assento:
768 mm (30.2 in)
- Distância entre os eixos:
1172 mm (46.1 in)
- Distância mínima do chão:
124 mm (4.88 in)
- Raio de viragem mínimo:
1773 mm (69.8 in)

Peso:

- Massa em vazio:
82 kg (181 lb)

Motor:

- Tipo:
Arrefecido por circulação de ar a dois tempos
- Disposição do cilindro:
1 cilindro
- Cilindrada:
49 cm³
- Diâmetro × curso:
40.0 × 39.2 mm (1.57 × 1.54 in)
- Relação de compressão:
7.22 : 1

- Sistema de arranque:
Sistema de arranque eléctrico e a pedal
- Sistema de lubrificação:
Lubrificação independente (Yamaha Autolube)

Óleo de motor:

- Tipo:
YAMALUBE 2S ou óleo para motor a 2 tempos (grau JASO FC) ou (ISO EG-C ou EG-D)
- Quantidade de óleo de motor:
Quantidade:
1.10 L (1.16 US qt, 0.97 Imp.qt)

Óleo da transmissão final:

- Tipo:
Óleo para motores SAE 10W-30 tipo SE
- Quantidade:
0.11 L (0.12 US qt, 0.10 Imp.qt)

Filtro de ar:

- Elemento do filtro de ar:
Elemento húmido

Combustível:

- Combustível recomendado:
Apenas gasolina sem chumbo com índice de octano superior ao normal
- Capacidade do depósito de combustível:
5.3 L (1.40 US gal, 1.17 Imp.gal)
- Volume da reserva de combustível:
CW50 1.2 L (0.32 US gal, 0.26 Imp.gal)
CW50L 1.2 L (0.32 US gal, 0.26 Imp.gal)
CW50N 1.5 L (0.40 US gal, 0.33 Imp.gal)

Carburador:

- Modelo × quantidade:
PYA-12 x 1

Vela(s) de ignição:

- Fabricante/modelo:
NGK/BR8HS
- Distância do eléctrodo da vela de ignição:
0.6–0.7 mm (0.024–0.028 in)

Embraiagem:

- Tipo de embraiagem:
A seco, centrífuga automática

Transmissão:

- Relação primária de redução:
1
- Transmissão final:
Engrenagem
- Relação secundária de redução:
12.923 (52/13x42/13)
- Tipo de transmissão:
Automática com correia em V

Quadro:

- Tipo de quadro:
Quadro “underbone”
- Ângulo de avanço:
27.00 grau
- Cauda:
90 mm (3.5 in)

Pneu dianteiro:

- Tipo:
Sem câmara de ar
- Dimensão:
CW50 120/90-10 57L
CW50L 120/70-12 51L
CW50N 120/90-10 57L

ESPECIFICAÇÕES

Fabricante/modelo:

CW50 PIRELLI / SL90
CW50L PIRELLI / EVO21
CW50N PIRELLI / SL90

Pneu traseiro:

Tipo:

Sem câmara de ar

Dimensão:

CW50 150/80-10 65L
CW50L 130/70-12 56L
CW50N 150/80-10 65L

Fabricante/modelo:

CW50 PIRELLI / SL90
CW50L PIRELLI / EVO22
CW50N PIRELLI / SL90

Carga:

Carga máxima:

185 kg (408 lb)

(Peso total com condutor, passageiro,
carga e acessórios)

Pressão de ar do pneu (medida com pneus frios):

Condição de carga:

0–90 kg (0–198 lb)

Dianteiro:

150 kPa (1.50 kgf/cm², 22 psi)

Traseiro:

150 kPa (1.50 kgf/cm², 22 psi)

Condição de carga:

90–185 kg (198–408 lb)

Dianteiro:

150 kPa (1.50 kgf/cm², 22 psi)

Traseiro:

150 kPa (1.50 kgf/cm², 22 psi)

Roda dianteira:

Tipo de roda:

Roda de liga

Dimensão do aro:

CW50 10xMT3.00
CW50L 12xMT3.50
CW50N 10xMT3.00

Roda traseira:

Tipo de roda:

Roda de liga

Dimensão do aro:

CW50 10xMT4.00
CW50L 12xMT3.50
CW50N 10xMT4.00

Travão dianteiro:

Tipo:

Travão de disco

Operação:

Accionamento com a mão direita

Líquido recomendado:

DOT 4

Travão traseiro:

Tipo:

Travão de tambor

Operação:

Accionamento com a mão esquerda

Suspensão dianteira:

Tipo:

Forquilha telescópica

Tipo de mola/amortecedor:

Amortecedor a óleo/mola helicoidal

Curso da roda:

70.0 mm (2.76 in)

Suspensão traseira:

Tipo:

Oscilação da unidade

Tipo de mola/amortecedor:

Amortecedor a óleo/mola helicoidal

Curso da roda:

CW50 70.0 mm (2.76 in)
CW50L 67.0 mm (2.64 in)
CW50N 70.0 mm (2.76 in)

Sistema eléctrico:

Sistema de ignição:

CDI de CC

Sistema de carregamento:

Magneto de C.A.

Bateria:

Modelo:

CB4-LB(GS), YB4L-B(YUASA)

Voltagem, capacidade:

12 V, 4.0 Ah

Farol dianteiro:

Tipo de lâmpada:

Incandescência

Voltagem, consumo em watts × quantidade das lâmpadas:

Farol dianteiro:

12 V, 25.0 W/25.0 W × 2

Luz do travão/farolim traseiro:

12 V, 5.0 W/21.0 W × 1

Sinal de mudança de direcção dianteiro:

12 V, 10.0 W × 2

Sinal de mudança de direcção traseiro:

12 V, 10.0 W × 2

Iluminação do contador:

CW50 12 V, 1.2 W × 3

CW50L 12 V, 1.2 W × 3

Iluminação do contador:

CW50N EL (Electroluminescente)

Indicador luminoso de máximos:

CW50 12 V, 2.0 W × 1

CW50L 12 V, 2.0 W × 1

Indicador luminoso de máximos:

CW50N LED

Luz de advertência do nível de óleo:

CW50 12 V, 2.0 W × 1

CW50L 12 V, 2.0 W × 1

Luz de advertência do nível de óleo:

CW50N LED

Indicador luminoso de mudança de direcção:

CW50 12 V, 2.0 W × 2

CW50L 12 V, 2.0 W × 2

Indicador luminoso de mudança de direcção:

CW50N LED x1

Luz de advertência do nível de combustível:

CW50N LED

Fusíveis:

Fusível principal:

7.5 A

INFORMAÇÕES PARA O CONSUMIDOR

Números de identificação

PAU48612

Registe o número de identificação do veículo e a informação da etiqueta do modelo nos espaços fornecidos a seguir, para que sirvam de auxiliares sempre que encomendar peças sobresselentes a um concessionário Yamaha ou para referência, caso o veículo seja roubado.

NÚMERO DE IDENTIFICAÇÃO DO VEÍCULO:

INFORMAÇÃO DA ETIQUETA DO MODELO:

Número de identificação do veículo

PAU26410

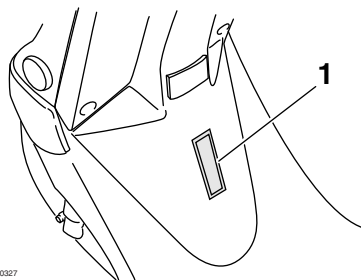

ZAJM0327

1. Número de identificação do veículo

O número de identificação do veículo está gravado no chassi.

NOTA

O número de identificação do veículo é utilizado para identificar o seu veículo e pode ser utilizado para registá-lo na direcção-geral de viação da sua área.

Etiqueta do modelo

PAU26490

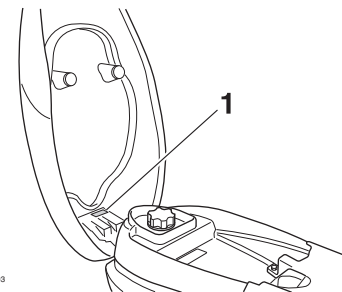

ZAJM0903

1. Etiqueta do modelo

A etiqueta do modelo está colocada por baixo do assento. (Consulte a página 3-9.) Registe a informação constante nesta etiqueta no espaço providenciado para esse efeito neste manual. Esta informação será necessária para encomendar peças sobresselentes a um concessionário Yamaha.

ÍNDICE REMISSIVO

- A**
Aceleração e desaceleração 5-2
Alavanca do travão, dianteiro 3-5
Alavanca do travão, traseiro 3-6
Alavancas dos travões, lubrificação 6-16
Amortecedor, ajuste
(apenas modelo CW50L) 3-10
Armazenagem 7-3
Arranque 5-2
Arranque a frio 5-1
Assento 3-9
- B**
Bateria 6-19
- C**
Cabos, verificação e lubrificação 6-16
Carburador, ajuste 6-10
Carenagens e painéis, remoção e
instalação 6-6
Combustível 3-7
Compartimento do dispositivo
antifurto 3-10
Consumo de combustível,
sugestões para a redução 5-3
Conversor catalítico 3-8
Cor mate, cuidado 7-1
Cuidados 7-1
- D**
Descanso central, verificação e
lubrificação 6-17
Detecção e resolução de problemas 6-23
Direcção, verificação 6-18
- E**
Elemento do filtro de ar, limpeza 6-9
Especificações 8-1
- Estacionamento 5-4
Etiqueta do modelo 9-1
- F**
Folga da alavanca do travão
dianteiro, verificação 6-13
Folga da alavanca do travão traseiro,
afinação 6-13
Folga do punho do acelerador,
verificação 6-10
Forquilha dianteira, verificação 6-18
Fusível, substituição 6-21
- G**
Gancho para a bagagem 3-11
- I**
Indicador de combustível
(CW50/CW50L) 3-4
Indicadores luminosos de mudança
de direcção (CW50/CW50L) 3-2
Indicadores luminosos e luzes de
advertência 3-2
Indicador luminoso de máximos 3-2
Indicador luminoso de mudança de
direcção (CW50N) 3-2
Informações relativas à segurança 1-1
Interruptor da buzina 3-5
Interruptor de arranque 3-5
Interruptor de farol alto/baixo 3-5
Interruptor do sinal de mudança de
direcção 3-5
Interruptores do guiador 3-5
Interruptor principal/bloqueio da
direcção 3-1
- L**
Lâmpada da luz do travão/farolim
traseiro, substituição 6-22
Lâmpada do farol dianteiro,
substituição 6-21
Lâmpada do sinal de mudança de
direcção, substituição 6-22
Líquido dos travões, mudança 6-15
Localizações das peças 2-1
Luz de advertência do nível de
combustível (CW50N) 3-3
Luz de advertência do nível de óleo 3-2
- M**
Manutenção e lubrificação, periódica 6-3
Manutenção, sistema de controlo
das emissões 6-2
Módulo de velocímetro
(CW50/CW50L) 3-3
Módulo de velocímetro (CW50N) 3-4
- N**
Nível de líquido dos travões,
verificação 6-14
Número de identificação do veículo 9-1
Número de identificação 9-1
- O**
Óleo da transmissão final 6-8
Óleo do motor 3-8
- P**
Pastilhas e sapatas dos travões,
verificação 6-14
Pedal de arranque 3-9
Pneus 6-10
Punho e cabo do acelerador,
verificação e lubrificação 6-16

ÍNDICE REMISSIVO

R

Recomendações para uma condução segura.....	1-5
Rodagem de amaciamento do motor.....	5-4
Rodas.....	6-12
Rolamentos de roda, verificação	6-19

S

Suporte de fixação	3-9
--------------------------	-----

T

Tabela de detecção e resolução de problemas.....	6-24
Tampas dos depósitos de combustível e óleo de motor a dois tempos.....	3-6
Travagem.....	5-3

V

Vela de ignição, verificação	6-7
------------------------------------	-----



PRINTED IN THE NETHERLANDS
2012.11