



 Leggere attentamente questo manuale prima di utilizzare questo veicolo.

**USO E MANUTENZIONE**

**Needs**

**YN50 / YN50M**

**2AP-F8199-H0**



**Leggere attentamente questo manuale prima di utilizzare questo veicolo. Questo manuale dovrebbe accompagnare il veicolo se viene venduto.**

Benvenuti nel mondo delle moto Yamaha!

Con l'acquisto del YN50/YN50M, potrete avvalervi della vasta esperienza Yamaha e delle tecnologie più avanzate profuse nella progettazione e nella costruzione di prodotti di alto livello qualitativo che hanno valso a Yamaha la sua reputazione di assoluta affidabilità.

Leggete questo manuale senza fretta e da cima a fondo. Potrete godervi tutti i vantaggi che la vostra YN50/YN50M offre. Il Libretto uso e manutenzione non fornisce solo istruzioni sul funzionamento, la verifica e la manutenzione del vostro scooter, ma indica anche come salvaguardare sé stessi e gli altri evitando problemi e il rischio di lesioni.

Inoltre i numerosi consigli contenuti in questo libretto aiutano a mantenere il vostro scooter nelle migliori condizioni possibili. Se una volta letto il manuale, aveste ulteriori quesiti da porre, non esitate a rivolgervi al vostro concessionario Yamaha.

Il team della Yamaha vi augura una lunga guida sicura e piacevole. Ricordate sempre di anteporre la sicurezza ad ogni altra cosa.

La Yamaha è alla continua ricerca di soluzioni avanzate da utilizzare nella progettazione e nel costante miglioramento della qualità del prodotto. In conseguenza di ciò, sebbene questo manuale contenga le informazioni più aggiornate sul prodotto, disponibili alla data della sua pubblicazione, è possibile che capiti di rilevare delle lievi difformità tra lo scooter e quanto descritto nel manuale. In caso di altre questioni in merito al presente manuale, consultare un concessionario Yamaha.

## AVVERTENZA

**Si prega di leggere questo libretto per intero e attentamente prima di utilizzare questo scooter.**

---





## NOTA

- Questo riferimento identifica il carburante consigliato per questo veicolo come specificato dal regolamento europeo (EN228).
  - Controllare che l'ugello benzina presenti lo stesso identificatore quando si fa rifornimento.
-

# INFORMAZIONI IMPORTANTI NEL LIBRETTO USO E MANUTENZIONE

HAU10132

Le informazioni particolarmente importanti sono evidenziate dai seguenti richiami:

	<p>Questo è il simbolo di pericolo. Viene utilizzato per richiamare l'attenzione sui rischi potenziali di infortuni. Osservare tutti i messaggi di sicurezza che seguono questo simbolo per evitare infortuni o il decesso.</p>
 <b>AVVERTENZA</b>	<p>Un'AVVERTENZA indica una situazione pericolosa che, se non evitata, potrebbe provocare il decesso o infortuni gravi.</p>
<b>ATTENZIONE</b>	<p>Un richiamo di ATTENZIONE indica speciali precauzioni da prendersi per evitare di danneggiare il veicolo o altre cose.</p>
<b>NOTA</b>	<p>Una NOTA contiene informazioni importanti che facilitano o che rendono più chiare le procedure.</p>

# **INFORMAZIONI IMPORTANTI NEL LIBRETTO USO E MANUTENZIONE**

HAUS1172

**YN50 / YN50M  
USO E MANUTENZIONE  
©2012 della MBK INDUSTRIE.  
1a edizione, marzo 2012  
Tutti i diritti sono riservati.  
È vietata espressamente la ristampa o l'uso  
non autorizzato  
senza il permesso scritto della  
MBK INDUSTRIE  
Stampato in Francia.**

# INDICE

---

## **INFORMAZIONI DI SICUREZZA.....1-1**

- Ulteriori consigli per una guida sicura.....1-5

## **DESCRIZIONE .....2-1**

- Vista da sinistra .....2-1
- Vista da destra.....2-2
- Comandi e strumentazione.....2-3

## **FUNZIONI DEGLI STRUMENTI**

### **E DEI COMANDI .....3-1**

- Blocchetto di accensione/  
bloccasterzo.....3-1
- Spie di segnalazione e di  
avvertimento.....3-2
- Display multifunzione.....3-3
- Interruttori manubrio.....3-5
- Leva del freno anteriore.....3-6
- Leva del freno posteriore.....3-6
- Tappi serbatoio carburante e  
serbatoio olio per motori a 2  
tempi .....3-7
- Carburante.....3-8
- Tubetto sfiato serbatoio  
carburante/tubo di troppopieno  
serbatoio carburante.....3-9
- Convertitore catalitico.....3-9
- Olio per motori a 2 tempi .....3-10
- Pedale di avviamento .....3-10
- Sella .....3-10
- Vano portaoggetti .....3-11

- Gancio della cinghia portabagagli..3-12

## **PER LA VOSTRA SICUREZZA – CONTROLLI PRIMA**

### **DELL'UTILIZZO.....4-1**

## **UTILIZZO E PUNTI IMPORTANTI**

### **RELATIVI ALLA GUIDA .....5-1**

- Avviamento del motore a freddo .....5-1
- Avvio del mezzo.....5-1
- Accelerazione e decelerazione .....5-2
- Frenatura.....5-2
- Consigli per ridurre il consumo del  
carburante .....5-3
- Rodaggio .....5-3
- Parcheggio.....5-4

## **MANUTENZIONE E REGOLAZIONI**

### **PERIODICHE.....6-1**

- Tabella di manutenzione periodica  
per il sistema di controllo  
emissioni .....6-2
- Tabella manutenzione generale e  
lubrificazione .....6-3
- Rimozione e installazione della  
carenatura e del pannello.....6-6
- Controllo della candela.....6-7
- Olio trasmissione finale.....6-8
- Elemento filtrante.....6-9
- Messa a punto del  
carburatore.....6-10

- Controllo del gioco della manopola  
acceleratore.....6-10
- Pneumatici .....6-10
- Ruote in lega.....6-12
- Controllo del gioco della leva  
freno anteriore .....6-12
- Regolazione gioco della leva  
freno posteriore .....6-13
- Controllo delle pastiglie del freno  
anteriore e delle ganasce del  
freno posteriore .....6-13
- Controllo del livello liquido freni .....6-14
- Sostituzione del liquido freni .....6-15
- Controllo e lubrificazione dei cavi ..6-15
- Controllo e lubrificazione della  
manopola e del cavo  
acceleratore.....6-16
- Regolazione della pompa  
Autolube .....6-16
- Lubrificazione delle leve freno  
anteriore e posteriore .....6-16
- Controllo e lubrificazione del  
cavalletto centrale .....6-17
- Controllo della forcella.....6-17
- Controllo dello sterzo.....6-18
- Controllo dei cuscinetti delle  
ruote .....6-18
- Batteria .....6-19
- Sostituzione del fusibile.....6-20
- Sostituzione della lampada faro .....6-21

Sostituzione di una lampada indicatore di direzione anteriore..	6-22
Sostituzione della lampada indicatore di direzione o della lampada fanalino posteriore/ stop .....	6-23
Sostituzione della lampada luce targa (a seconda del modello).....	6-24
Sostituzione della lampada luce di posizione anteriore (a seconda del modello).....	6-24
Ricerca ed eliminazione guasti .....	6-25
Tabella di ricerca ed eliminazione guasti .....	6-26

## **PULIZIA E RIMESSAGGIO DELLO**

<b>SCOOTER</b> .....	7-1
Verniciatura opaca, prestare attenzione.....	7-1
Pulizia.....	7-1
Rimessaggio .....	7-3

## **CARATTERISTICHE TECNICHE .....**

## **INFORMAZIONI PER I**

<b>CONSUMATORI</b> .....	9-1
Numeri d'identificazione .....	9-1

# ⚠ INFORMAZIONI DI SICUREZZA

HAUT1016

## Siate un proprietario responsabile

Come proprietari del veicolo, siete responsabili del funzionamento in sicurezza e corretto del vostro scooter.

Gli scooter sono veicoli con due ruote in linea.

Il loro utilizzo e funzionamento in sicurezza dipendono dall'uso di tecniche di guida corrette e dall'esperienza del conducente. Ogni conducente deve essere a conoscenza dei seguenti requisiti prima di utilizzare questo scooter.

Il conducente deve:

- Ricevere informazioni complete da una fonte competente su tutti gli aspetti del funzionamento dello scooter.
- Rispettare le avvertenze e le istruzioni di manutenzione in questo Libretto uso e manutenzione.
- Ricevere un addestramento qualificato nelle tecniche di guida corrette ed in sicurezza.
- Richiedere assistenza tecnica professionale secondo quanto indicato in questo Libretto uso e manutenzione e/o reso necessario dalle condizioni meccaniche.

## Guida in sicurezza

Eseguire i controlli prima dell'utilizzo ogni

volta che si usa il veicolo per essere certi che sia in grado di funzionare in sicurezza. La mancata esecuzione di un'ispezione o manutenzione corretta del veicolo aumenta la possibilità di incidenti o di danneggiamenti del mezzo. Vedere pagina 4-1 per l'elenco dei controlli prima dell'utilizzo.

- Questo scooter è stato progettato per trasportare il pilota ed un passeggero.

## NOTA

Malgrado che questo scooter sia stato progettato per trasportare un passeggero, osservare sempre le disposizioni di legge locali.

- La causa prevalente di incidenti tra automobili e scooter è che gli automobilisti non vedono o identificano gli scooter nel traffico. Molti incidenti sono stati provocati da automobilisti che non avevano visto lo scooter. Quindi rendersi ben visibili sembra aver un ottimo effetto riducente dell'eventualità di questo tipo di incidenti.

### Pertanto:

- Indossare un giubbotto con colori brillanti.
- Stare molto attenti nell'avvicina-

mento e nell'attraversamento degli incroci, luogo più frequente di incidenti per gli scooter.

- Viaggiare dove gli altri utenti della strada possano vedervi. Evitare di viaggiare nella zona d'ombra di un altro veicolo.
- Molti incidenti coinvolgono piloti inesperti. In effetti, molti dei piloti coinvolti in incidenti non possiedono nemmeno una patente di guida valida.
- Accertarsi di essere qualificati, e prestare il proprio scooter soltanto a piloti esperti.
- Essere consci delle proprie capacità e dei propri limiti. Restando nei propri limiti, ci si aiuta ad evitare incidenti.
- Consigliamo di far pratica con lo scooter in zone dove non c'è traffico, fino a quando non si avrà preso completa confidenza con lo scooter e tutti i suoi comandi.
- Molti incidenti vengono provocati da errori di manovra dei piloti degli scooter. Un errore tipico è allargarsi in curva a causa dell'eccessiva velocità o dell'inclinazione insufficiente rispetto alla velocità di marcia.
- Rispettare sempre i limiti di velo-



cià e non viaggiare mai più veloci di quanto lo consentano le condizioni della strada e del traffico.

- Segnalare sempre i cambi di direzione e di corsia. Accertarsi che gli altri utenti della strada vi vedano.
- La posizione del pilota e del passeggero è importante per il controllo del mezzo.
- Durante la marcia, per mantenere il controllo dello scooter il pilota deve tenere entrambe le mani sul manubrio ed entrambi i piedi sui poggiatesta.
- Il passeggero deve tenersi sempre con entrambe le mani al pilota, alla cinghia sella o alla maniglia, se presente, e tenere entrambi i piedi sui poggiatesta passeggero. Non trasportare mai un passeggero se non è in grado di posizionare fermamente entrambi i piedi sui poggiatesta passeggero.
- Non guidare mai sotto l'influsso di alcool o droghe.
- Questo scooter è progettato esclusivamente per l'utilizzo su strada. Non è adatto per l'utilizzo fuori strada.

## Accessori di sicurezza

La maggior parte dei decessi negli incidenti di scooter è dovuta a lesioni alla tes-

ta. L'uso di un casco è il fattore più importante nella prevenzione o nella riduzione di lesioni alla testa.

- Utilizzare sempre un casco omologato.
- Portare una visiera o occhiali. Il vento sugli occhi non protetti potrebbe causare una riduzione della visibilità e ritardare la percezione di un pericolo.
- L'utilizzo di un giubbotto, scarpe robuste, pantaloni, guanti ecc. è molto utile a prevenire o ridurre abrasioni o lacerazioni.
- Non indossare mai abiti svolazzanti, potrebbero infilarsi nelle leve di comando o nelle ruote e provocare lesioni o incidenti.
- Indossare sempre un vestiario protettivo che copra le gambe, le caviglie ed i piedi. Il motore o l'impianto di scarico si scaldano molto durante o dopo il funzionamento e possono provocare scottature.
- Anche il passeggero deve rispettare le precauzioni di cui sopra.

## Evitare l'avvelenamento da monossido di carbonio

Tutti i gas di scarico dei motori contengono monossido di carbonio, un gas letale.

L'inspirazione di monossido di carbonio può provocare mal di testa, capogiri, sonnolenza, nausea, confusione, ed eventualmente il decesso.

Il monossido di carbonio è un gas incolore, inodore, insapore che può essere presente anche se non si vedono i gas di scarico del motore o non se ne sente l'odore. Livelli mortali di monossido di carbonio possono accumularsi rapidamente e possono sopraffare rapidamente e impedire di salvarsi. Inoltre, livelli mortali di monossido di carbonio possono persistere per ore o giorni in ambienti chiusi o scarsamente ventilati. Se si percepiscono sintomi di avvelenamento da monossido di carbonio, lasciare immediatamente l'ambiente, andare all'aria fresca e **RICHIEDERE L'INTERVENTO DI UN MEDICO.**

- Non far funzionare il motore al chiuso. Anche se si cerca di dissipare il gas di scarico del motore con ventilatori o aprendo finestre e porte, il monossido di carbonio può raggiungere rapidamente livelli pericolosi.
- Non fare funzionare il motore in ambienti con scarsa ventilazione o parzialmente chiusi, come capannoni, garage o tettoie per auto.
- Non fare funzionare il motore all'aperto dove i gas di scarico del motore possono penetrare negli edifici cir-

# ⚠ INFORMAZIONI DI SICUREZZA

costanti attraverso aperture quali finestre e porte.

1

## Carico

L'aggiunta di accessori o di carichi allo scooter può influire negativamente sulla stabilità e l'uso, se cambia la distribuzione dei pesi dello scooter. Per evitare possibili incidenti, l'aggiunta di carichi o accessori allo scooter va effettuata con estrema cautela. Prestare la massima attenzione guidando uno scooter a cui siano stati aggiunti carichi o accessori. Di seguito, insieme alle informazioni sugli accessori, vengono elencate alcune indicazioni generali da rispettare nel caso in cui si trasporti del carico sullo scooter:

Il peso totale del pilota, del passeggero, degli accessori e del carico non deve superare il limite massimo di carico. **L'utilizzo di un veicolo sovraccarico può provocare incidenti.**

**Carico massimo:**  
163 kg (359 lb)

Caricando il mezzo entro questi limiti, tenere presente quanto segue:

- Tenere il peso del carico e degli accessori il più basso ed il più vicino possibile allo scooter. Fissare con

cura gli oggetti più pesanti il più vicino possibile al centro del veicolo e accertarsi di distribuire uniformemente il peso sui due lati dello scooter per ridurre al minimo lo sbilanciamento o l'instabilità.

- I carichi mobili possono provocare improvvisi sbilanciamenti. Accertarsi che gli accessori ed il carico siano ben fissati allo scooter, prima di avviarlo. Controllare frequentemente i supporti degli accessori ed i dispositivi di fissaggio dei carichi.
  - Regolare correttamente la sospensione in funzione del carico (solo modelli con sospensioni regolabili), e controllare le condizioni e la pressione dei pneumatici.
  - Non attaccare al manubrio, alla forcella o al parafrangente anteriore oggetti grandi o pesanti. Oggetti del genere possono provocare instabilità o ridurre la risposta dello sterzo.
- **Questo veicolo non è progettato per trainare un carrello o per essere collegato ad un sidecar.**

## Accessori originali Yamaha

La scelta degli accessori per il vostro veicolo è una decisione importante. Gli

accessori originali Yamaha, disponibili solo presso i concessionari Yamaha, sono stati progettati, testati ed approvati da Yamaha per l'utilizzo sul vostro veicolo. Molte aziende che non hanno nessun rapporto commerciale con Yamaha producono parti ed accessori oppure offrono altre modifiche per i veicoli Yamaha. Yamaha non è in grado di testare i prodotti realizzati da queste aziende aftermarket. Pertanto Yamaha non può approvare o consigliare l'uso di accessori non venduti da Yamaha o di modifiche non consigliate specificatamente da Yamaha, anche se venduti ed installati da un concessionario Yamaha.

## Parti, accessori e modifiche aftermarket

Mentre si possono trovare prodotti aftermarket simili nel design e nella qualità agli accessori originali Yamaha, ci sono alcuni accessori o modifiche aftermarket inadatti in quanto potrebbero comportare rischi potenziali per la vostra sicurezza personale e quella degli altri. L'installazione di prodotti aftermarket o l'introduzione di altre modifiche al veicolo che ne cambino il design o le caratteristiche di funzionamento possono esporre voi stessi ed altri al rischio di infortuni gravi o di morte.

Sarete pertanto direttamente responsabili degli infortuni originatisi in relazione a cambiamenti apportati al veicolo.

Per il montaggio di accessori, tenere ben presenti le seguenti istruzioni in aggiunta a quelle descritte al capitolo “Carico”.

- Non installare mai accessori o trasportare carichi che compromettano le prestazioni dello scooter. Prima di utilizzare gli accessori, controllateli accuratamente per accertarsi che essi non riducano in nessuna maniera la distanza libera da terra e la distanza minima da terra nella marcia in curva, non limitino la corsa delle sospensioni, dello sterzo o il funzionamento dei comandi, oppure oscurino le luci o i catarifrangenti.
- Gli accessori montati sul manubrio oppure nella zona della forcella possono creare instabilità dovuta alla distribuzione non uniforme dei pesi o a modifiche dell'aerodinamica. Montando accessori sul manubrio oppure nella zona della forcella, tener conto che devono essere il più leggeri possibile ed essere comunque ridotti al minimo.
- Accessori ingombranti o grandi possono compromettere seria-

mente la stabilità dello scooter a causa degli effetti aerodinamici. Il vento potrebbe sollevare lo scooter, oppure lo scooter potrebbe divenire instabile sotto l'azione di venti trasversali. Questo genere di accessori può provocare instabilità anche quando si viene sorpassati o nel sorpasso di veicoli di grandi dimensioni.

- Determinati accessori possono spostare il pilota dalla propria posizione normale di guida. Una posizione impropria limita la libertà di movimento del pilota e può compromettere la capacità di controllo del mezzo; pertanto, accessori del genere sono sconsigliati.
- L'aggiunta di accessori elettrici va effettuata con cautela. Se gli accessori elettrici superano la capacità dell'impianto elettrico dello scooter, si potrebbe verificare un guasto elettrico, che potrebbe causare una pericolosa perdita dell'illuminazione o della potenza del motore.

### **Pneumatici e cerchi aftermarket**

I pneumatici ed i cerchi forniti con lo scooter sono stati progettati per essere all'altezza delle prestazioni del veicolo e per

fornire la migliore combinazione di manovrabilità, potenza frenante e comfort. Pneumatici e cerchi diversi da quelli forniti, o con dimensioni e combinazioni diverse, possono essere inappropriati. Vedere pagina 6-10 per le specifiche dei pneumatici e maggiori informazioni sul cambio dei pneumatici.

### **Trasporto dello scooter**

Prima di trasportare lo scooter su un altro veicolo, attenersi alle seguenti istruzioni.

- Rimuovere dallo scooter tutti gli oggetti non ancorati.
- Orientare la ruota anteriore in posizione di marcia in linea retta sul rimorchio o sul pianale dell'autocarro e bloccarla opportunamente per impedirne lo spostamento.
- Fissare lo scooter con apposite funi o cinghie di ancoraggio in corrispondenza di componenti solidi dello scooter stesso, quali ad esempio il telaio o il triplo morsetto superiore della forcella anteriore (e non ad esempio alle manopole del manubrio, agli indicatori di direzione o ad altri componenti che potrebbero rompersi). Scegliere attentamente la posizione di fissaggio delle cinghie per evitare che queste ultime sfreghi-

# INFORMAZIONI DI SICUREZZA

no contro le parti verniciate durante il trasporto.

- La sospensione, se possibile, deve essere parzialmente compressa, il modo che lo scooter non sobbalzi eccessivamente durante il trasporto.

HAU10372

## Ulteriori consigli per una guida sicura

- Ricordarsi di segnalare chiaramente l'intenzione di svoltare.
- Può risultare estremamente difficile frenare su fondi stradali bagnati. Evitare frenate brusche, in quanto lo scooter potrebbe slittare. Frenare lentamente quando ci si arresta su una superficie bagnata.
- Rallentare in prossimità di un angolo o di una curva. Accelerare dolcemente all'uscita di una curva.
- Porre attenzione nel superare le auto in sosta. Un guidatore potrebbe non vedervi ed aprire una portiera intralciando il percorso.
- Quando sono bagnati, i passaggi a livello, le rotaie dei tram, le lamiere metalliche in prossimità di cantieri di costruzioni stradali ed i coperchi dei tombini diventano estremamente sdruciolevoli. Rallentare e procedere con estrema cautela in prossimità di questi siti. Mantenere lo scooter diritto altrimenti potrebbe scivolare via da sotto chi guida.
- Le pastiglie freni potrebbero bagnarsi nel lavare lo scooter. Dopo aver lavato lo scooter, controllare il funzio-

namento dei freni prima di mettersi in marcia.

- Indossare sempre un casco, dei guanti, pantaloni (stretti ai polpacci ed alle caviglie in modo che non svolazzino) ed indossare una giacca dai colori brillanti.
- Non trasportare troppo bagaglio sullo scooter. Quando è sovraccarico, lo scooter è instabile. Usare un legaccio robusto per fissare il bagaglio al portapacchi (se previsto). Eventuali carichi non assicurati compromettono la stabilità dello scooter e potrebbero distrarre l'attenzione del pilota dalla strada. (Vedere pagina 1-1).

## Vista da sinistra

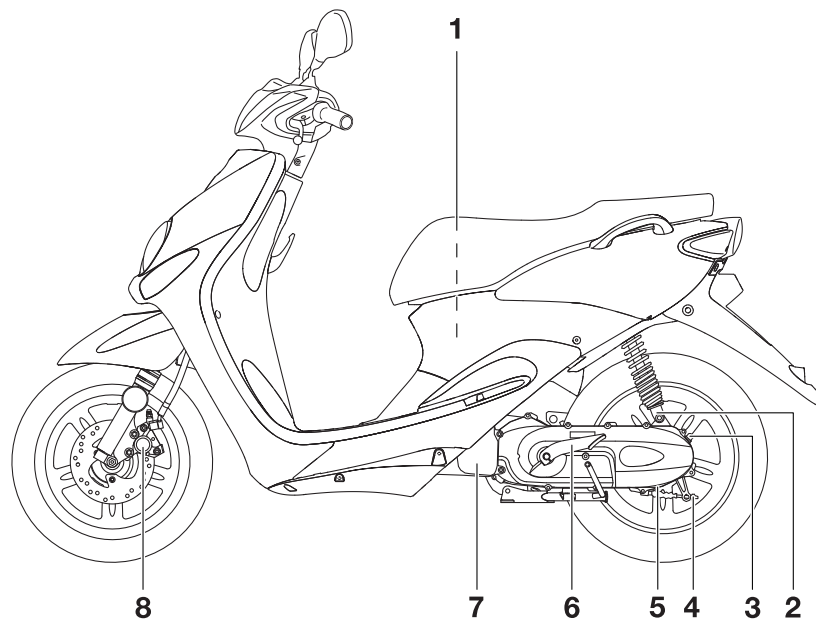

1. Scompartmento portaoggetti (pagina 3-11)
2. Gruppo dell'ammortizzatore
3. Tappo del bocchettone riempimento olio trasmissione finale (pagina 6-8)
4. Dado di regolazione leva freno (pagina 6-13)
5. Bullone di drenaggio olio trasmissione finale (pagina 6-8)
6. Pedale di avviamento (pagina 3-10)
7. Elemento del filtro dell'aria (pagina 6-9)

8. Pastiglie freno anteriore (pagina 6-13)

# DESCRIZIONE

HAU10420

## Vista da destra

2

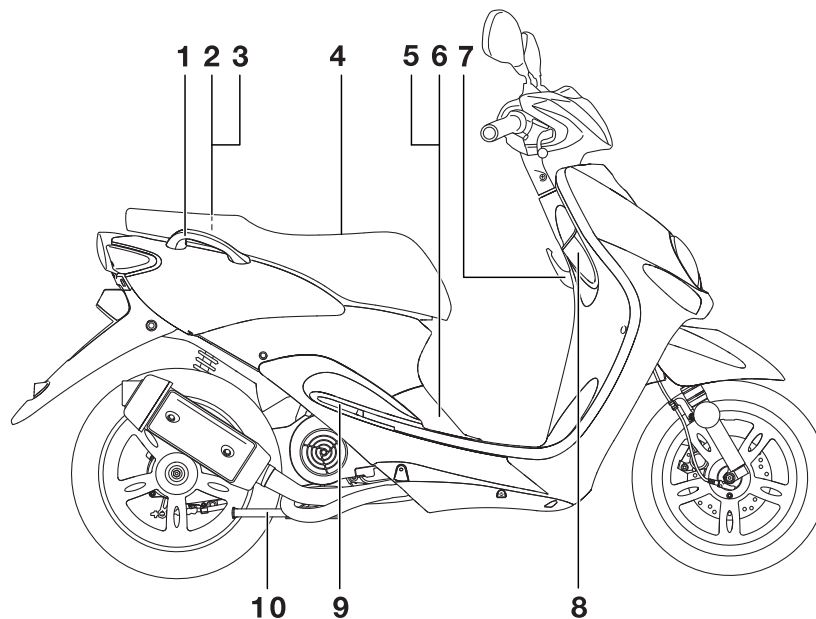

1. Maniglia (pagina 5-1)
2. Tappo serbatoio carburante (pagina 3-7)
3. Serbatoio olio per motori a 2 tempi (pagina 3-7/3-10)
4. Sella (pagina 3-10)
5. Batteria (pagina 6-19)
6. Fusibili (pagina 6-20)
7. Gancio della cinghia portabagagli (pagina 3-12)
8. Blocchetto accensione/bloccasterzo (pagina 3-1)

9. Poggiapiedi passeggero
10. Cavalletto centrale (pagina 6-17)

## Comandi e strumentazione

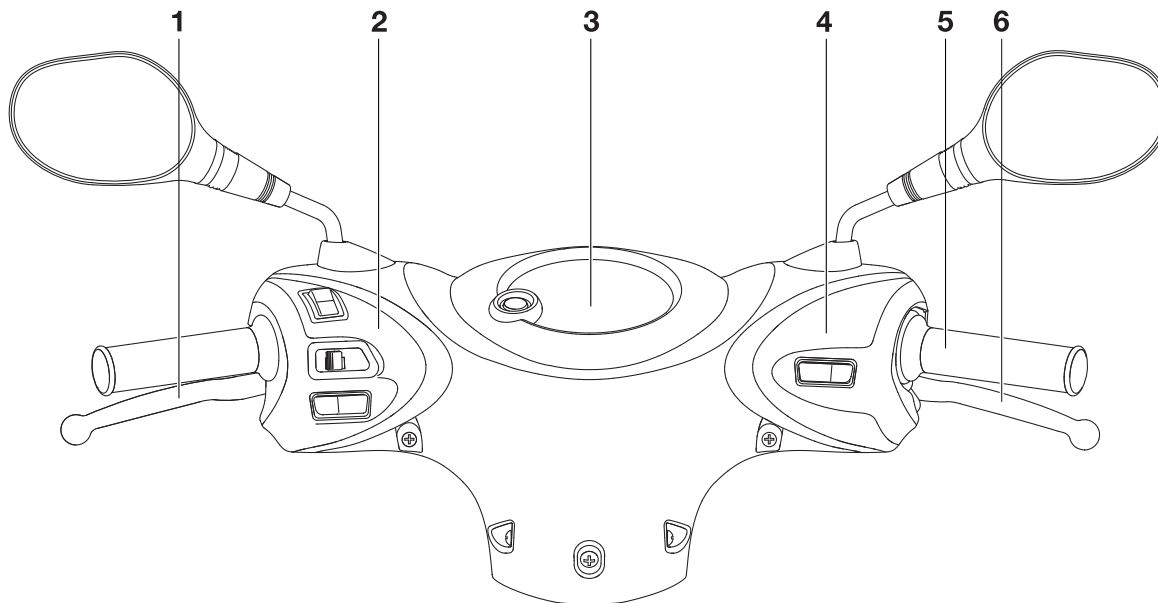

1. Leva freno posteriore (pagina 3-6)
2. Interruttori sul lato sinistro del manubrio (pagina 3-5)
3. Display multifunzione (pagina 3-3)
4. Interruttore impugnatura destra (pagina 3-5)
5. Manopola acceleratore (pagina 6-10)
6. Leva freno anteriore (pagina 3-6)

# FUNZIONI DEGLI STRUMENTI E DEI COMANDI

## Blocchetto di accensione/ bloccasterzo

HAU10460

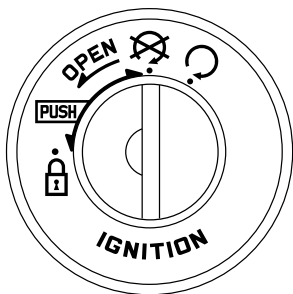

3

L'interruttore di accensione/bloccasterzo comanda l'impianto di accensione e l'impianto di illuminazione e viene utilizzato per bloccare lo sterzo. Qui di seguito sono riportate le varie posizioni.

### ON (aperto) "○"

HAUS1381

Tutti i circuiti elettrici vengono alimentati, l'illuminazione pannello strumenti si accende, ed è possibile avviare il motore. La chiave di accensione non può essere sfilata.

### NOTA

Il faro e la luce fanalino posteriore si accendono automaticamente quando si avvia il motore.

### OFF (inattivo) "⊗"

HAU47791

Tutti gli impianti elettrici sono inattivi. È possibile sfilare la chiave.

HWA15350

### ⚠ AVVERTENZA

Non girare mai la chiave su "⊗" oppure "🔒" mentre il veicolo è in movimento. Altrimenti i circuiti elettrici verranno disattivati, con il rischio di perdere il controllo del mezzo o di causare incidenti.

### LOCK (bloccasterzo) "🔒"

HAU10681

Lo sterzo è bloccato e tutti gli impianti elettrici sono inattivi. È possibile sfilare la chiave.

### Per bloccare lo sterzo

1

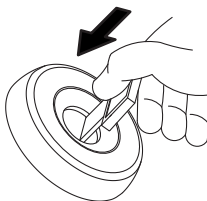

2

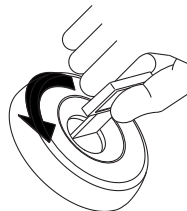

1. Premere
2. Svoltare

1. Girare il manubrio completamente a sinistra.
2. In posizione di "⊗", premere la chiave e, tenendola premuta, girarla su "🔒".
3. Sfilare la chiave.

### Per sbloccare lo sterzo

1

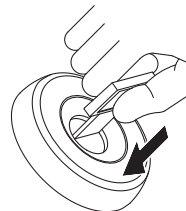

2

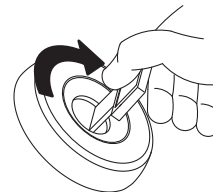

1. Premere
2. Svoltare

Inserire la chiave e, tenendola premuta, girarla su "⊗".



## Spie di segnalazione e di avvertimento

HAU11004

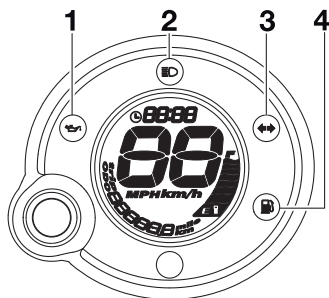

1. Spia d'avvertimento livello olio per motori a 2 tempi “”
2. Spia luce abbagliante “”
3. Spia indicatore di direzione “”
4. Indicatore livello carburante “”

HAU11020

## Spia indicatore di direzione “”

Questa spia di segnalazione lampeggia ogni qualvolta l'interruttore degli indicatori di direzione viene spostato a sinistra o destra.

HAU11080

## Spia luce abbagliante “”

Questa spia di segnalazione si accende quando il faro è sulla posizione abbagliante.

HAUM1062

## Spia livello olio “”

Questa spia si accende quando la chiave di accensione è sulla posizione “”, oppure se il livello dell'olio nel serbatoio olio per motori a 2 tempi risultasse basso durante il funzionamento. Se la spia dovesse accendersi mentre il veicolo è in moto, fermarsi immediatamente e riempire il serbatoio olio con olio per motori a 2 tempi, purché sia di grado JASO “FC” o di grado ISO, “EG-C” o “EG-D”. La spia dovrebbe spegnersi una volta riempito il serbatoio olio per motori a 2 tempi.

## NOTA

Se la spia non si accende quando la chiave è in posizione “” o non si spegne dopo il riempimento del serbatoio olio per motori a 2 tempi, far controllare il circuito elettrico da un concessionario Yamaha.

HCA16291

## ATTENZIONE

**Non utilizzare il veicolo fino a quando non si è certi che il livello olio motore è sufficiente.**

HAU11352

## Spia livello carburante “”

Questa spia si accende quando il livello carburante scende all'incirca al di sotto di 1,4 L (0,37 US gal, 0,31 Imp.gal). Quando ciò si verifica, effettuare il rifornimento il più presto possibile.

Si può controllare il circuito elettrico della spia girando la chiave su “”. La spia dovrebbe accendersi per pochi secondi e poi spegnersi.

Se la spia non si accende all'inizio girando la chiave su “”, o se la spia resta accesa, fare controllare il circuito elettrico da un concessionario Yamaha.

# FUNZIONI DEGLI STRUMENTI E DEI COMANDI

HAUS1394

HWA12312

## Display multifunzione

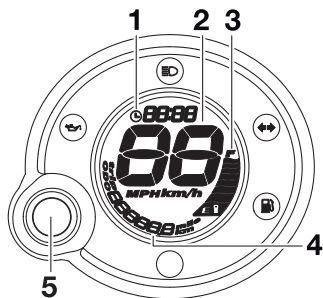

1. Orologio digitale
2. Tachimetro
3. Indicatore del livello del carburante
4. Contachilometri totalizzatore/contachilometri parziale/contachilometri parziale per il carburante di riserva
5. Tasto "RESET/SELECT"

### NOTA

Il display multifunzione esegue il seguente test di autodiagnosi per tre secondi per controllare il circuito elettrico.

- Le cifre del tachimetro vengono visualizzate da 0 a 99 e da 99 a 0 in chilometri. Se il tachimetro è impostato su miglia, le cifre vengono visualizzate da 0 a 65 e da 65 a 0.
- Tutti i segmenti del display LCD e le spie si accendono e si spengono.

### **! AVVERTENZA**

**Ricordarsi di arrestare il veicolo prima di eseguire qualsiasi modifica delle impostazioni del display multifunzione. Il cambiamento delle impostazioni durante la marcia può distrarre il pilota ed aumentare il rischio di un incidente.**

Il display multifunzione è equipaggiato con i seguenti strumenti:

- un orologio digitale
- un tachimetro digitale (che indica la velocità di guida)
- un totalizzatore contachilometri (che indica la distanza totale percorsa)
- un contachilometri parziale (che indica la distanza percorsa dopo l'ultimo azzeramento)
- un contachilometri parziale per il carburante di riserva (che indica la distanza percorsa con il carburante di riserva)
- un segnalatore livello carburante
- un dispositivo di autodiagnosi

### NOTA

- Ricordarsi di girare la chiave su "○" prima di utilizzare il tasto.
- Solo per il Regno Unito: Per alternare sul tachimetro e sul totalizzatore contachilometri/contachilometri par-

ziale la visualizzazione dei chilometri e delle miglia, quando il blocchetto accensione è girato su "○", premere il tasto per almeno otto secondi.

Per regolare l'orologio digitale:

1. Selezionare il totalizzatore contachilometri e premere il tasto per almeno tre secondi.
2. Quando le cifre delle ore iniziano a lampeggiare, premere il tasto per regolare le ore.

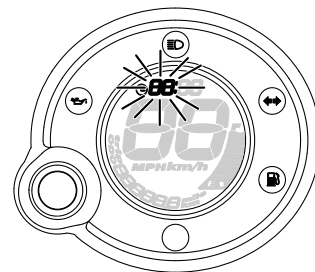

3. Per cambiare le cifre dei minuti, premere il tasto per almeno tre secondi.
4. Quando le cifre dei minuti iniziano a lampeggiare, premere il tasto per regolare i minuti.

# FUNZIONI DEGLI STRUMENTI E DEI COMANDI

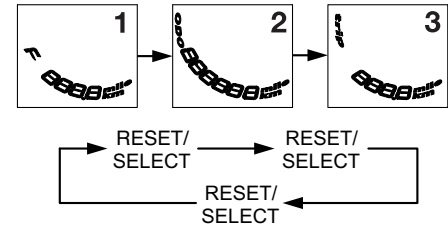
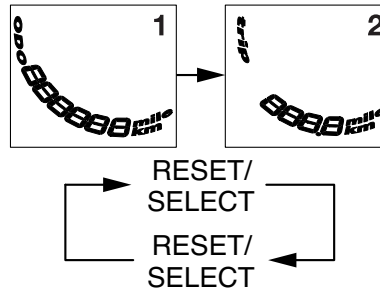
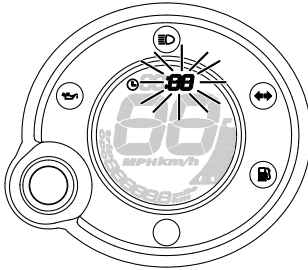

5. Premere il tasto per almeno tre secondi per avviare l'orologio digitale.

## NOTA

Dopo la regolazione dell'orologio digitale, ricordarsi di premere il tasto per almeno tre secondi prima di girare la chiave di accensione su "⌘", altrimenti la regolazione effettuata andrà persa.

## Modalità totalizzatore contachilometri e contachilometri parziali

Premendo il tasto, sul display si alternano le modalità di totalizzatore contachilometri "ODO" e di contachilometri parziali "TRIP" nel seguente ordine:  
ODO → TRIP → ODO

Se si accende l'indicatore d'avvertimento livello carburante (vedi pag. 3-2), il display del totalizzatore contachilometri cambierà automaticamente passando in modalità contachilometri parziale riserva carburante "TRIP F" ed inizierà a conteggiare la distanza percorsa a partire da quel punto. In tal caso, premendo il tasto sul display si alterneranno le varie modalità di contachilometri parziale e totalizzatore contachilometri nel seguente ordine:

TRIP F → ODO → TRIP → TRIP F

Per azzerare un contachilometri parziale, selezionarlo premendo il tasto e premendolo nuovamente per almeno tre secondi. Se non si azzerava manualmente il contachilometri parziale riserva carburante, esso si azzererà automaticamente e il display tornerà alla modalità precedente dopo il rifornimento e una percorrenza di 5 km (3 mi).

## NOTA

Non è possibile far tornare il display a "TRIP F" dopo aver premuto il tasto.

## Segnalatore livello carburante

Il segnalatore livello carburante indica la quantità di carburante contenuta nel serbatoio carburante. Man mano che il livello carburante scende, i segmenti sul display del segnalatore livello carburante sparis-

# FUNZIONI DEGLI STRUMENTI E DEI COMANDI

cono verso la lettera "E" (vuoto). Quando vi sono solo più due segmenti accanto a "E", l'indicatore d'avvertimento livello carburante si accende. Effettuare il rifornimento appena possibile.

3

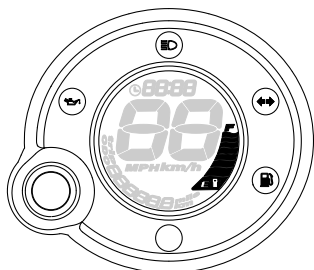

## Dispositivo di autodiagnosi

Questo modello è equipaggiato con un dispositivo di autodiagnosi per il circuito elettrico del carburante.

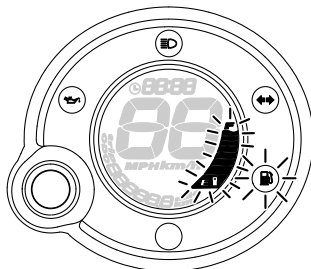

Se viene rilevato un problema al circuito elettrico del carburante, tutti i segmenti del display LCD del segnalatore livello carburante e l'indicatore d'avvertimento livello carburante lampeggiano. In questo caso, far controllare il veicolo da un concessionario Yamaha.

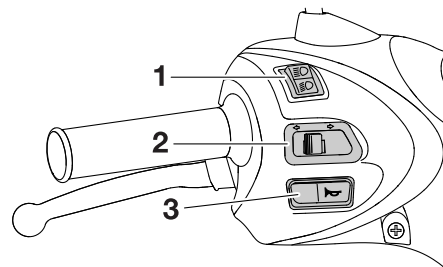

## Interruttori manubrio

### Sinistra



1. Commutatore luce abbagliante/anabbagliante "  "
2. Interruttore indicatori di direzione "  "
3. Interruttore dell'avvisatore acustico "  "

### Destra

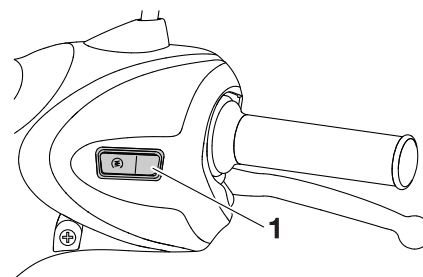



1. Interruttore avviamento "  "

HAU12348

# FUNZIONI DEGLI STRUMENTI E DEI COMANDI

## Commutatore luce



### abbagliante/anabbagliante “ / ”

Posizionare questo interruttore su “ ” per la luce abbagliante e su “ ” per la luce anabbagliante.

HAU12400

## Interruttore indicatori di direzione

### “ / ”

Spostare questo interruttore verso “ ” per segnalare una curva a destra. Spostare questo interruttore verso “ ” per segnalare una curva a sinistra. Una volta rilasciato, l'interruttore ritorna in posizione centrale. Per spegnere le luci degli indicatori di direzione, premere l'interruttore dopo che è ritornato in posizione centrale.

HAU12460

## Interruttore dell'avvisatore acustico

### “ ”

Premere questo interruttore per azionare l'avvisatore acustico.

HAU12500

## Interruttore avviamento “ ”

Premere questo interruttore azionando il freno anteriore o posteriore per accendere il motore con il dispositivo d'avviamento. Prima di accendere il motore, vedere pagina 5-1 per le istruzioni di avviamento.

HAUM1132

## Leva del freno anteriore

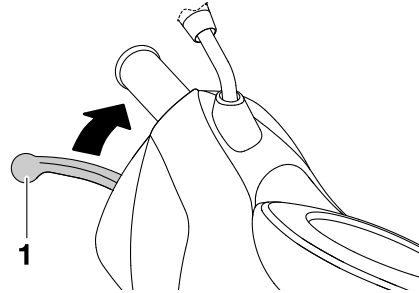

1. Leva freno anteriore

La leva del freno anteriore si trova sulla manopola a destra del manubrio. Per azionare il freno anteriore, tirare la leva verso la manopola.

HAU12900

## Leva del freno posteriore

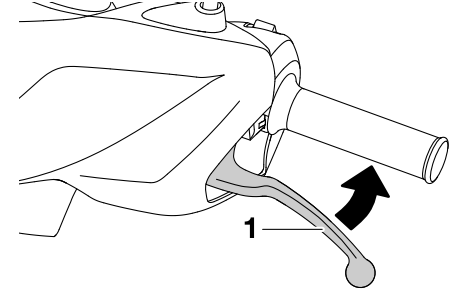

1. Leva freno posteriore

La leva del freno posteriore si trova sulla manopola a sinistra del manubrio. Per azionare il freno posteriore, tirare la leva verso la manopola.

HAU12950

# FUNZIONI DEGLI STRUMENTI E DEI COMANDI

HAU13202

## Tappi serbatoio carburante e serbatoio olio per motori a 2 tempi

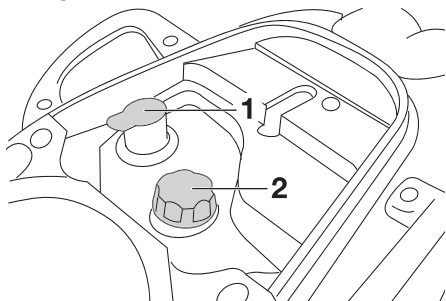

1. Tappo serbatoio olio per motori a 2 tempi
2. Tappo serbatoio carburante

Il tappo serbatoio carburante e il tappo serbatoio olio per motori a 2 tempi si trovano sotto la sella. (Vedere pagina 3-10).

## Tappo serbatoio carburante

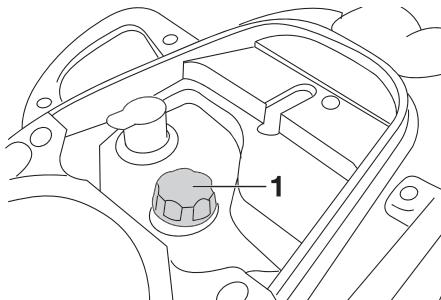

1. Tappo serbatoio carburante

Per togliere il tappo serbatoio carburante, girarlo in senso antiorario e poi estrarlo. Per installare il tappo serbatoio carburante, girarlo in senso orario.

## Tappo serbatoio olio per motori a 2 tempi

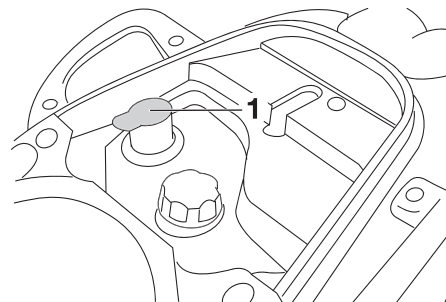

1. Tappo serbatoio olio per motori a 2 tempi

Per togliere il tappo serbatoio olio per motori a 2 tempi, estrarlo. Per installare il tappo serbatoio olio per motori a 2 tempi, inserirlo nell'apertura del serbatoio.

HWA10141

## AVVERTENZA

Verificare che il tappo serbatoio carburante ed il tappo serbatoio olio per motori a 2 tempi siano installati correttamente prima di utilizzare lo scooter. Le perdite di carburante costituiscono un rischio d'incendio.

# FUNZIONI DEGLI STRUMENTI E DEI COMANDI

## Carburante

Accertarsi che il serbatoio contenga una quantità sufficiente di benzina.

HAU13221

HWA10881



### AVVERTENZA

**La benzina ed i vapori di benzina sono estremamente infiammabili. Per evitare incendi ed esplosioni e ridurre il rischio di infortuni durante il rifornimento, osservare queste istruzioni.**

1. Prima di effettuare il rifornimento, spegnere il motore ed accertarsi che nessuno sia seduto sul veicolo. Non effettuare mai il rifornimento mentre si fuma, o ci si trova nelle vicinanze di scintille, fiamme libere, o altre fonti di accensione, come le fiamme pilota di scaldacqua e di asciugabiancheria.
2. Non riempire troppo il serbatoio carburante. Quando si effettua il rifornimento, accertarsi di inserire l'ugello della pompa nel foro riempimento serbatoio carburante. Smettere di riempire quando il carburante raggiunge il fondo del bocchettone riempimento. Considerando che il carburante si espande quando si riscalda, il calore del motore o del sole potrebbe fare traboccare il carburante dal serbatoio carburante.

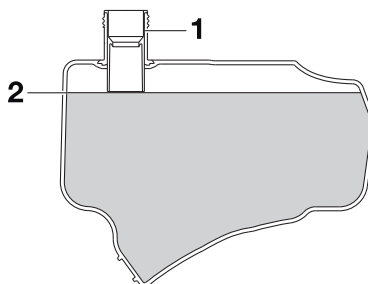

1. Foro di rifornimento del serbatoio del carburante
2. Riferimento livello max.
3. Asciugare immediatamente con uno straccio l'eventuale carburante versato. **ATTENZIONE: Pulire subito con uno straccio pulito, asciutto e soffice l'eventuale carburante versato, in quanto può deteriorare le superfici verniciate o di plastica.**
4. Accertarsi di aver chiuso saldamente il tappo serbatoio carburante.

[HCA10071]

HWA15151



### AVVERTENZA

**La benzina è velenosa e può provocare infortuni o il decesso. Maneggiare con cautela la benzina. Non aspirare mai la benzina con la bocca. In caso di inges-**

**ione di benzina o di inspirazione di grandi quantità di vapori di benzina, o se la benzina viene a contatto degli occhi, contattare immediatamente un medico. Se si versa benzina sulla pelle, lavare con acqua e sapone. Se si versa benzina sugli abiti, cambiarli.**

HAU13270

### Carburante consigliato:

**SOLTANTO BENZINA SENZA PIOMBO**

### Capacità del serbatoio del carburante:

6,1 L (1,61 US gal, 1,34 Imp.gal)

### Quantità di carburante di riserva:

1,4 L (0,37 US gal, 0,31 Imp.gal)

Il vostro motore Yamaha è stato progettato per l'utilizzo di benzina normale senza piombo con un numero di ottano controllato di 91 o più. Se il motore batte in testa, usare benzina di una marca diversa o benzina super senza piombo. L'uso della benzina senza piombo prolunga la durata delle candele e riduce i costi di manutenzione.

# FUNZIONI DEGLI STRUMENTI E DEI COMANDI

HAU39451

## Tubetto sfiato serbatoio carburante/tubo di troppopieno serbatoio carburante

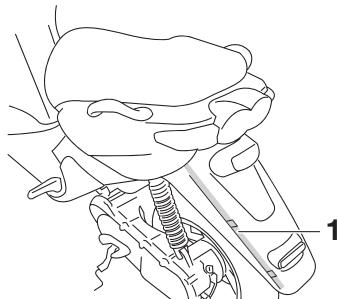

1. Tubetto di sfiato/troppo pieno del serbatoio carburante

Prima di utilizzare il motociclo:

- Controllare il collegamento del tubetto sfiato serbatoio carburante/tubo di troppopieno serbatoio carburante.
- Verificare che il tubetto sfiato serbatoio carburante/tubo di troppopieno serbatoio carburante non presenti fessure o danneggiamenti, e sostituirlo se è danneggiato.
- Controllare che l'estremità del tubetto sfiato serbatoio carburante/tubo di troppopieno serbatoio carburante non sia otturata, pulirla se necessario.

HAU13433

## Convertitore catalitico

Questo modello è dotato di un convertitore catalitico nell'impianto di scarico.

HWA10862

### **AVVERTENZA**

L'impianto di scarico scotta dopo il funzionamento del mezzo. Per prevenire il rischio di incendi o scottature:

- Non parcheggiare il veicolo vicino a materiali che possono comportare rischi di incendio, come erba o altri materiali facilmente combustibili.
- Parcheggiare il veicolo in un punto in cui non ci sia pericolo che pedoni o bambini tocchino l'impianto di scarico bollente.
- Verificare che l'impianto di scarico si sia raffreddato prima di eseguire lavori di manutenzione su di esso.
- Non fare girare il motore al minimo per più di pochi minuti. Un minimo prolungato può provocare accumuli di calore.

HCA10701

### **ATTENZIONE**

Usare soltanto benzina senza piombo. L'utilizzo di benzina con piombo provocherebbe danni irreparabili al convertitore catalitico.



# FUNZIONI DEGLI STRUMENTI E DEI COMANDI

HAUM1150

## Olio per motori a 2 tempi

Accertarsi che il serbatoio contenga una quantità sufficiente di olio per motori a 2 tempi. Se necessario, rabboccare con l'olio consigliato per motori a 2 tempi.

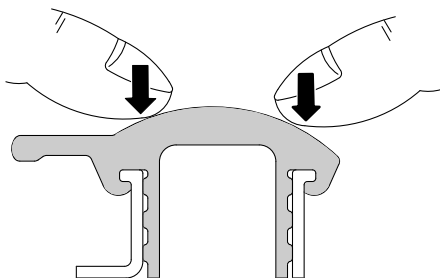

### NOTA

Accertarsi che il tappo del serbatoio dell'olio per motori a 2 tempi sia chiuso correttamente.

#### Olio consigliato:

Olio per motori a 2 tempi  
(gradazione JASO "FC", oppure  
ISO "EG-C" oppure "EG-D")

#### Quantità di olio:

1,50 L (1,59 US qt, 1,32 Imp.qt)

HAUS1050

## Pedale di avviamento

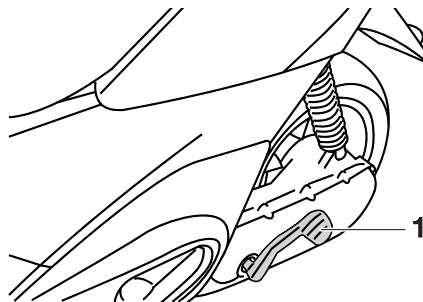

1. Leva del pedale di avviamento

Per avviare il motore, premere leggermente giù il pedale di avviamento con il piede fino a quando l'ingranaggio si innesta, poi premerlo verso il basso dolcemente, ma con forza.

HAU13932

## Sella

### Per aprire la sella

1. Posizionare lo scooter sul cavalletto centrale.
2. Inserire la chiave nel blocchetto accensione e girarla in senso antiorario nella posizione di "OPEN".

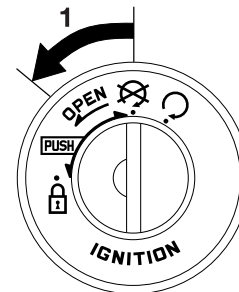

1. Aprire

### NOTA

Non premere la chiave mentre la si gira.

3. Alzare la sella.

# FUNZIONI DEGLI STRUMENTI E DEI COMANDI

3

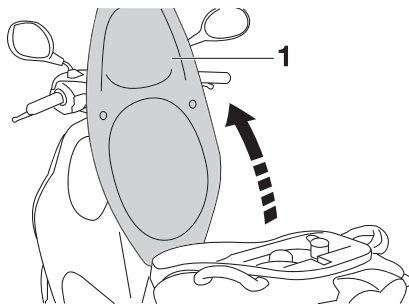

1. Posizione sella aperta

## Per chiudere la sella

1. Abbassare la sella e poi premerla verso il basso per bloccarla in posizione.
2. Togliere la chiave dal blocchetto accensione se si lascia incustodito lo scooter.

## NOTA

Verificare che la sella sia fissata correttamente prima di utilizzare il mezzo.

## Vano portaoggetti

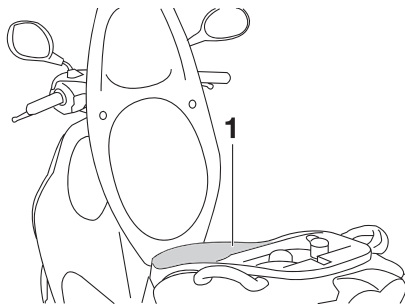

1. Scomparto portaoggetti

Sotto la sella c'è uno vano portaoggetti. (Vedere pagina 3-10).

HUAU1191

HWA10961

## AVVERTENZA

- Non superare il limite di carico di 5 kg (11,0 lb) per lo scomparto portaoggetti.
- Non superare il carico massimo di 163 kg (359 lb) per il veicolo.

HCA10080

## ATTENZIONE

Fare attenzione ai seguenti punti quando si usa il vano portaoggetti:

- Dato che il vano portaoggetti accumula il calore quando è esposto al sole, non riporre oggetti sensibili al calore al suo interno.
- Per evitare che l'umidità si propaghi nel vano portaoggetti, mettere gli oggetti bagnati in una busta di plastica prima di riporli nel vano portaoggetti.
- Dato che il vano portaoggetti può bagnarsi durante il lavaggio dello scooter, mettere in una busta di plastica gli oggetti riposti in esso.
- Non tenere oggetti di valore o fragili nel vano portaoggetti.

Per riporre un casco nel vano portaoggetti, posizionare il casco con il lato anteriore rivolto all'indietro.

# FUNZIONI DEGLI STRUMENTI E DEI COMANDI

## NOTA

- Alcuni caschi non si possono riporre nel vano portaoggetti a causa della loro dimensione o forma.
- Non lasciare lo scooter incustodito con la sella aperta.

HAUT1072

## Gancio della cinghia portabagagli

HWAT1031

### **⚠ AVVERTENZA**

- Non superare il limite di carico di **3 kg (6,6 lb)** per il gancio della cinghia portabagagli.
- Non superare il carico massimo di **163 kg (369 lb)** per il veicolo.

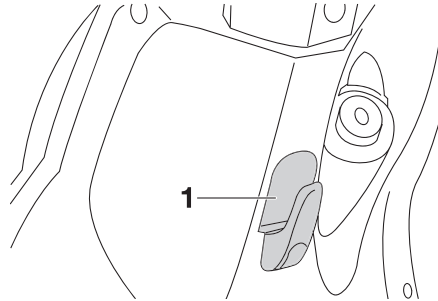

1. Gancio della cinghia portabagagli

# PER LA VOSTRA SICUREZZA – CONTROLLI PRIMA DELL'UTILIZZO

HAU15596

Ispezionare il veicolo ogni volta che lo si usa per accertarsi che sia in condizione di funzionare in sicurezza. Osservare sempre le procedure e gli intervalli d'ispezione e manutenzione descritti nel libretto uso e manutenzione.

HWA11151

## AVVERTENZA

La mancata esecuzione di un'ispezione o manutenzione corretta del veicolo aumenta la possibilità di incidenti o di danneggiamenti del mezzo. Non utilizzare il veicolo se si riscontrano problemi. Se non si riesce ad eliminare un problema con le procedure fornite in questo manuale, fare ispezionare il veicolo da un concessionario Yamaha.

Prima di utilizzare questo veicolo, controllare i seguenti punti:

4

POSIZIONE	CONTROLLI	PAGINA
Carburante	<ul style="list-style-type: none"><li>• Controllare il livello del carburante nel serbatoio.</li><li>• Fare rifornimento se necessario.</li><li>• Controllare l'assenza di perdite nel circuito del carburante.</li></ul>	3-8
Olio per motori a 2 tempi	<ul style="list-style-type: none"><li>• Controllare il livello dell'olio nel serbatoio.</li><li>• Se necessario, aggiungere olio del tipo consigliato fino al livello secondo specifica.</li><li>• Controllare l'assenza di perdite di olio nel veicolo.</li></ul>	3-10
Olio della trasmissione finale	<ul style="list-style-type: none"><li>• Controllare l'assenza di perdite di olio nel veicolo.</li></ul>	6-8
Freno anteriore	<ul style="list-style-type: none"><li>• Controllare il funzionamento.</li><li>• Se si ha una sensazione di morbidezza e cedevolezza, fare spurgare l'impianto idraulico da un concessionario Yamaha.</li><li>• Controllare l'usura pastiglie freni.</li><li>• Sostituire se necessario.</li><li>• Controllare il livello del liquido nel serbatoio.</li><li>• Se necessario, aggiungere liquido freni del tipo consigliato fino al livello secondo specifica.</li><li>• Verificare che non ci siano perdite nell'impianto idraulico.</li></ul>	6-13, 6-14
Freno posteriore	<ul style="list-style-type: none"><li>• Controllare il funzionamento.</li><li>• Lubrificare il cavo se necessario.</li><li>• Controllare il gioco della leva.</li><li>• Regolare se necessario.</li></ul>	6-13

# PER LA VOSTRA SICUREZZA – CONTROLLI PRIMA DELL'UTILIZZO

POSIZIONE	CONTROLLI	PAGINA
<b>Manopola dell'acceleratore</b>	<ul style="list-style-type: none"><li>• Accertarsi che il movimento sia agevole.</li><li>• Controllare il gioco della manopola acceleratore.</li><li>• Se necessario, fare regolare il gioco della manopola acceleratore e lubrificare il cavo ed il corpo della manopola da un concessionario Yamaha.</li></ul>	6-10, 6-16
<b>Ruote e pneumatici</b>	<ul style="list-style-type: none"><li>• Controllare l'assenza di danneggiamenti.</li><li>• Controllare la condizione dei pneumatici e la profondità del battistrada.</li><li>• Controllare la pressione dell'aria.</li><li>• Correggere se necessario.</li></ul>	6-10
<b>Leve del freno</b>	<ul style="list-style-type: none"><li>• Accertarsi che il movimento sia agevole.</li><li>• Lubrificare i punti di rotazione delle leve se necessario.</li></ul>	6-16
<b>Cavalletto centrale</b>	<ul style="list-style-type: none"><li>• Accertarsi che il movimento sia agevole.</li><li>• Lubrificare il punto di rotazione se necessario.</li></ul>	6-17
<b>Fissaggi della parte ciclistica</b>	<ul style="list-style-type: none"><li>• Accertarsi che tutti i dadi, i bulloni e le viti siano serrati correttamente.</li><li>• Serrare se necessario.</li></ul>	—
<b>Strumenti, luci, segnali e interruttori</b>	<ul style="list-style-type: none"><li>• Controllare il funzionamento.</li><li>• Correggere se necessario.</li></ul>	—
<b>Batteria</b>	<ul style="list-style-type: none"><li>• Controllare il livello del liquido.</li><li>• Riempire con acqua distillata se necessario.</li></ul>	6-19

# UTILIZZO E PUNTI IMPORTANTI RELATIVI ALLA GUIDA

HAU15951

Leggere attentamente il libretto uso e manutenzione per familiarizzare con tutti i comandi. Se non si comprende un comando o una funzione, chiedere spiegazioni al concessionario Yamaha di fiducia.

HWA10271

## **AVVERTENZA**

**La mancanza di pratica con i comandi può comportare la perdita del controllo, con possibilità di incidenti o infortuni.**

5

HAUT1101

## Avviamento del motore a freddo

HCA10250

### **ATTENZIONE**

**Vedere pagina 5-3 per le istruzioni di rodaggio del motore prima di utilizzare il mezzo per la prima volta.**

1. Girare la chiave in posizione di "○".
2. Chiudere completamente la manopola acceleratore.
3. Accendere il motore premendo l'interruttore avviamento o usando l'avviamento a pedale, azionando nel contempo il freno anteriore o posteriore.

**ATTENZIONE: Per allungare al massimo la vita del motore, non accelerare bruscamente quando il motore è freddo!** [HCA11041]

Se il motore non si avvia premendo l'interruttore avviamento, rilasciare l'interruttore, attendere alcuni secondi e poi riprovare. Ogni tentativo di accensione deve essere il più breve possibile per preservare la batteria. Non tentare di far girare il motore per più di 5 secondi per ogni tentativo. Se il motore non si accende con il motorino avviamento, provare usando l'avviamento a pedale.

HAU16770

## Avvio del mezzo

### **NOTA**

Prima di iniziare la marcia, lasciare riscaldare il motore.

1. Tirando la leva del freno posteriore con la sinistra e tenendo il portapacchi con la destra, far scendere lo scooter dal cavalletto centrale.

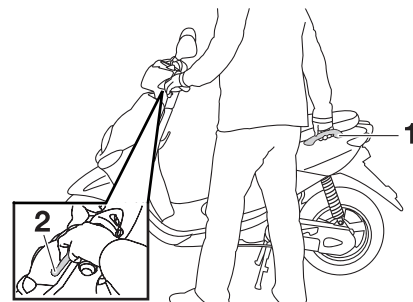

1. Maniglia
2. Leva freno posteriore

2. Sedere a cavalcioni della sella e poi regolare gli specchi retrovisori.
3. Accendere l'indicatore di direzione.

# UTILIZZO E PUNTI IMPORTANTI RELATIVI ALLA GUIDA

- Controllare il traffico in arrivo e poi girare lentamente la manopola dell'acceleratore (a destra) per mettere in movimento il mezzo.
- Spegnere l'indicatore di direzione.

## Accelerazione e decelerazione

HAU16780

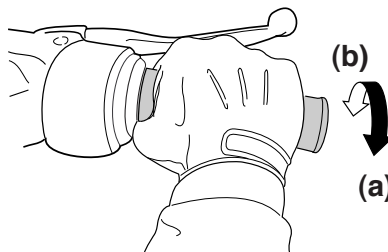

ZAJUM0199

La regolazione della velocità avviene aprendo e chiudendo la manopola dell'acceleratore. Per aumentare la velocità, girare la manopola dell'acceleratore in direzione (a). Per ridurre la velocità, girare la manopola dell'acceleratore in direzione (b).

## Frenatura

HAU16793

HWA10300

### **AVVERTENZA**

- Evitare frenate brusche o improvvise (specialmente quando ci si inclina su di un lato), altrimenti lo scooter potrebbe slittare o ribaltarsi.
- Quando sono bagnati, i passaggi a livello, le rotaie dei tram, le lamiere metalliche in prossimità di cantieri di costruzioni stradali ed i coperchi dei tombini diventano estremamente sdruciolevoli. Pertanto, rallentare quando ci si avvicina a queste zone ed attraversarle con cautela.
- Ricordarsi che frenare su strade bagnate è molto più difficile.
- Guidare lentamente in discesa, in quanto frenare in discesa può essere molto difficile.

1. Chiudere completamente l'acceleratore.
2. Azionare contemporaneamente il freno anteriore e quello posteriore aumentando gradualmente la pressione.

# UTILIZZO E PUNTI IMPORTANTI RELATIVI ALLA GUIDA

## Anteriore

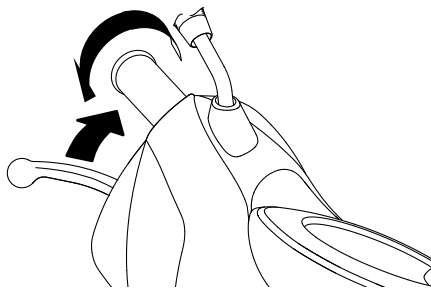

5

## Posteriore

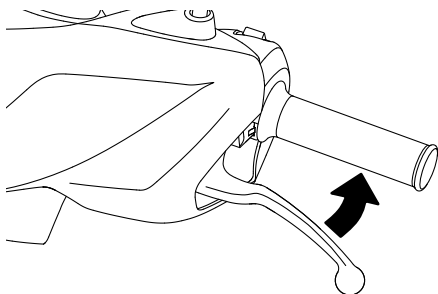

HAU16820

HAU16830

## Consigli per ridurre il consumo del carburante

Il consumo di carburante dipende in gran parte dallo stile di guida. I seguenti consigli possono aiutare a ridurre il consumo di carburante:

- Evitare regimi di rotazione elevati del motore durante l'accelerazione.
- Evitare regimi di rotazione elevati quando non c'è carico sul motore.
- Spegnerlo al minimo per lunghi periodi di tempo (per es. negli ingorghi di traffico, ai semafori o ai passaggi a livello).

## Rodaggio

Non c'è un periodo più importante nella vita del motore di quello tra 0 e 1000 km (600 mi). Per questo motivo, leggere attentamente quanto segue.

Dato che il motore è nuovo, non sottoporlo a sforzi eccessivi per i primi 1000 km (600 mi). Le varie parti del motore si usurano e si adattano reciprocamente creando i giochi di funzionamento corretti. Durante questo periodo si deve evitare di guidare a lungo a tutto gas o qualsiasi altra condizione che possa provocare il surriscaldamento del motore.

HAUM2091

### 0-150 km (0-90 mi)

- Evitare il funzionamento prolungato del motore con più di 1/3 di acceleratore. Variare di tanto in tanto la velocità dello scooter. Non usarlo costantemente con la stessa apertura di gas.

### 150-500 km (90-300 mi)

- Evitare il funzionamento prolungato del motore con più di 1/2 di acceleratore.



# UTILIZZO E PUNTI IMPORTANTI RELATIVI ALLA GUIDA

## 500–1000 km (300–600 mi)

- Evitare velocità di crociera superiori a 3/4 di acceleratore.

## 1000 km (600 mi) e più

- Evitare di fare funzionare a lungo il motore a tutto gas. Variare di tanto in tanto la velocità. **ATTENZIONE: Dopo 1000 km (600 mi) di funzionamento, si deve cambiare l'olio della trasmissione finale.** [HCAM1071]

HCA10270

### **ATTENZIONE**

In caso di disfunzioni del motore durante il periodo di rodaggio, fare controllare immediatamente il mezzo da un concessionario Yamaha.

HAU17213

## Parcheggio

Quando si parcheggia, spegnere il motore e togliere la chiave dal blocchetto accensione.

HWA10311

### **AVVERTENZA**

- Poiché il motore e l'impianto di scarico possono divenire molto caldi, parcheggiare in luoghi dove i pedoni o i bambini non possano facilmente toccarli e scottarsi.
- Non parcheggiare su pendenze o su terreno soffice, altrimenti il veicolo potrebbe ribaltarsi, aumentando il rischio di perdite di carburante e incendi.
- Non parcheggiare accanto all'erba o altri materiali infiammabili che potrebbero prendere fuoco.

# MANUTENZIONE E REGOLAZIONI PERIODICHE

---

HAU17241

Le ispezioni, le regolazioni e le lubrificazioni periodiche conserveranno il veicolo nelle migliori condizioni possibili di sicurezza e di efficienza. La sicurezza è un obbligo del proprietario/utilizzatore del veicolo. I punti più importanti relativi ai controlli, alle regolazioni ed alla lubrificazione del veicolo sono illustrati nelle pagine seguenti.

Gli intervalli indicati nella tabella della manutenzione periodica e di lubrificazione vanno considerati solo come una guida generale in condizioni di marcia normali. Tuttavia, potrebbe essere necessario ridurre gli intervalli di manutenzione in funzione delle condizioni climatiche, del terreno, della posizione geografica e dell'impiego individuale.

HWA10321

## AVVERTENZA

**La mancanza di una manutenzione corretta del veicolo o l'esecuzione errata di procedure di manutenzione può aumentare il rischio di infortuni o decessi durante l'assistenza o l'uso del veicolo. Se non si ha confidenza con la manutenzione del veicolo, farla eseguire da un concessionario Yamaha.**

---

HWA15121

## AVVERTENZA

**Spegnere il motore quando si esegue la manutenzione, a meno che non sia specificato diversamente.**

- **Il motore in funzione ha parti in movimento in cui si possono impigliare parti del corpo o abiti, e parti elettriche che possono provocare scosse o incendi.**
  - **Effettuare operazioni di assistenza al veicolo con il motore in funzione può provocare infortuni agli occhi, scottature, incendi, o avvelenamenti da monossido di carbonio – con possibilità di decesso. Vedere pagina 1-1 per maggiori informazioni sul monossido di carbonio.**
-

# MANUTENZIONE E REGOLAZIONI PERIODICHE

HAU46871

## NOTA

- I controlli annuali vanno eseguiti ogni anno, a meno che in precedenza, non si sia raggiunta la scadenza di un intervallo chilometrico (o per il Regno Unito, la scadenza di un intervallo basato sulle miglia).
- Da 30000 km (17500 mi), ripetere gli intervalli di manutenzione iniziando da 6000 km (3500 mi).
- Affidare l'assistenza delle posizioni evidenziate da un asterisco ad un concessionario Yamaha, in quanto richiedono utensili speciali, dati ed abilità tecnica.

HAU46920

## Tabella di manutenzione periodica per il sistema di controllo emissioni

N.	POSIZIONE	INTERVENTO DI CONTROLLO O MANUTENZIONE	LETTURA DEL TOTALIZZATORE CONTACHILOMETRI					CONTRO- LLO ANNUALE
			1000 km (600 mi)	6000 km (3500 mi)	12000 km (7000 mi)	18000 km (10500 mi)	24000 km (14000 mi)	
1	* Circuito del carburante	<ul style="list-style-type: none"><li>• Verificare che i tubi flessibili della benzina e della depressione non siano fessurati o danneggiati.</li></ul>		✓	✓	✓	✓	✓
2	Candela	<ul style="list-style-type: none"><li>• Sostituire.</li></ul>		✓	✓	✓	✓	✓
3	* Carburatore	<ul style="list-style-type: none"><li>• Regolare il regime del minimo del motore.</li></ul>	✓	✓	✓	✓	✓	✓
4	* Sistema di ammissione dell'aria	<ul style="list-style-type: none"><li>• Controllare che la valvola di interruzione dell'aria, la valvola lamellare ed il tubo flessibile non siano danneggiati.</li><li>• Sostituire le parti danneggiate, se necessario.</li></ul>		✓	✓	✓	✓	✓

6

# MANUTENZIONE E REGOLAZIONI PERIODICHE

HAU17717

Tabella manutenzione generale e lubrificazione

N.	POSIZIONE	INTERVENTO DI CONTROLLO O MANUTENZIONE	LETTURA DEL TOTALIZZATORE CONTACHILOMETRI					CONTRO- LLO ANNUALE	
			1000 km (600 mi)	6000 km (3500 mi)	12000 km (7000 mi)	18000 km (10500 mi)	24000 km (14000 mi)		
1	*	<b>Elemento filtrante</b>	• Pulire.		√		√		
			• Sostituire.			√		√	
2	*	<b>Batteria</b>	• Controllare il livello e la densità del liquido della batteria. • Accertarsi che il tubetto di sfiato sia posato correttamente.		√	√	√	√	√
3	*	<b>Freno anteriore</b>	• Controllare il funzionamento, il livello del liquido e l'assenza di perdite nel veicolo.	√	√	√	√	√	√
			• Sostituire le pastiglie dei freni.	Se consumate fino al limite					
4	*	<b>Freno posteriore</b>	• Controllare il funzionamento e regolare il gioco della leva del freno.	√	√	√	√	√	√
			• Sostituire le ganasce freno.	Se consumate fino al limite					
5	*	<b>Tubo flessibile del freno</b>	• Controllare se vi sono fessurazioni o danneggiamenti.		√	√	√	√	√
			• Sostituire.	Ogni 4 anni					
6	*	<b>Ruote</b>	• Controllare il disassamento e danneggiamenti.		√	√	√	√	
7	*	<b>Pneumatici</b>	• Controllare la profondità del battistrada e danneggiamenti. • Sostituire se necessario. • Controllare la pressione dell'aria. • Correggere se necessario.		√	√	√	√	√

6

# MANUTENZIONE E REGOLAZIONI PERIODICHE

N.	POSIZIONE	INTERVENTO DI CONTROLLO O MANUTENZIONE	LETTURA DEL TOTALIZZATORE CONTACHILOMETRI					CONTRO- LLO ANNUALE
			1000 km (600 mi)	6000 km (3500 mi)	12000 km (7000 mi)	18000 km (10500 mi)	24000 km (14000 mi)	
8	* Cuscinetti delle ruote	<ul style="list-style-type: none"> <li>Controllare che il cuscinetto non sia allentato o danneggiato.</li> </ul>		✓	✓	✓	✓	
9	* Cuscinetti dello sterzo	<ul style="list-style-type: none"> <li>Controllare il gioco dei cuscinetti e la durezza della sterzo.</li> </ul>	✓	✓	✓	✓	✓	
		<ul style="list-style-type: none"> <li>Lubrificare con grasso a base di sapone di litio.</li> </ul>	Ogni 24000 km (14000 mi)					
10	* Fissaggi della parte ciclistica	<ul style="list-style-type: none"> <li>Accertarsi che tutti i dadi, i bulloni e le viti siano serrati correttamente.</li> </ul>		✓	✓	✓	✓	✓
11	Perno di rotazione della leva freno anteriore	<ul style="list-style-type: none"> <li>Lubrificare con grasso al silicone.</li> </ul>		✓	✓	✓	✓	✓
12	Perno di rotazione leva freno posteriore	<ul style="list-style-type: none"> <li>Lubrificare con grasso a base di sapone di litio.</li> </ul>		✓	✓	✓	✓	✓
13	Cavalletto centrale	<ul style="list-style-type: none"> <li>Controllare il funzionamento.</li> <li>Lubrificare.</li> </ul>		✓	✓	✓	✓	✓
14	* Forcella	<ul style="list-style-type: none"> <li>Controllare il funzionamento e l'assenza di perdite di olio.</li> </ul>		✓	✓	✓	✓	
15	* Gruppo dell'ammortizzatore	<ul style="list-style-type: none"> <li>Controllare il funzionamento e l'assenza di perdite di olio nell'ammortizzatore.</li> </ul>		✓	✓	✓	✓	
16	* Pompa Autolube	<ul style="list-style-type: none"> <li>Controllare il funzionamento.</li> <li>Spurgare se necessario.</li> </ul>	✓		✓		✓	✓
17	Olio della trasmissione finale	<ul style="list-style-type: none"> <li>Controllare l'assenza di perdite di olio nel veicolo.</li> </ul>	✓	✓		✓		
		<ul style="list-style-type: none"> <li>Cambiare.</li> </ul>	✓		✓		✓	

# MANUTENZIONE E REGOLAZIONI PERIODICHE

N.	POSIZIONE	INTERVENTO DI CONTROLLO O MANUTENZIONE	LETTURA DEL TOTALIZZATORE CONTACHILOMETRI					CONTRO- LLO ANNUALE
			1000 km (600 mi)	6000 km (3500 mi)	12000 km (7000 mi)	18000 km (10500 mi)	24000 km (14000 mi)	
18 *	Cinghia trapezoidale	• Sostituire.	Ogni 10000 km (6000 mi)					
19 *	Interruttori del freno anteriore e del freno posteriore	• Controllare il funzionamento.	√	√	√	√	√	√
20	Parti in movimento e cavi	• Lubrificare.		√	√	√	√	√
21 *	Corpo della manopola e cavo dell'acceleratore	• Controllare il funzionamento ed il gioco. • Regolare il gioco del cavo dell'acceleratore se necessario. • Lubrificare il corpo della manopola ed il cavo dell'acceleratore.		√	√	√	√	√
22 *	Luci, segnali e interruttori	• Controllare il funzionamento. • Regolare il fascio di luce del faro.	√	√	√	√	√	√

HAUM2070

## NOTA

- Il filtro aria richiede una manutenzione più frequente se si percorrono zone molto umide o polverose.
- Manutenzione del freno idraulico
  - Controllare regolarmente e, se necessario, correggere il livello liquido freni.
  - Cambiare il liquido freni ogni due anni.
  - Sostituire i tubi freni ogni quattro anni e se sono fessurati o danneggiati.

# MANUTENZIONE E REGOLAZIONI PERIODICHE

HAU18740

## Rimozione e installazione della carenatura e del pannello

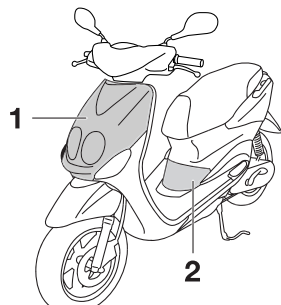

1. Carenatura A
2. Pannello A

La carenatura ed il pannello illustrati sopra vanno tolti per eseguire alcuni dei lavori di manutenzione descritti in questo capitolo. Fare riferimento a questa sezione tutte le volte che si deve togliere ed installare una carenatura o un pannello.

HAU45470

### **Carenatura A**

#### Per togliere la carenatura

1. Togliere le viti e poi asportare la carenatura come illustrato nella figura.

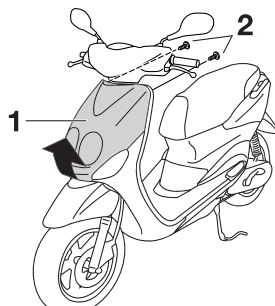

1. Carenatura A
2. Vite

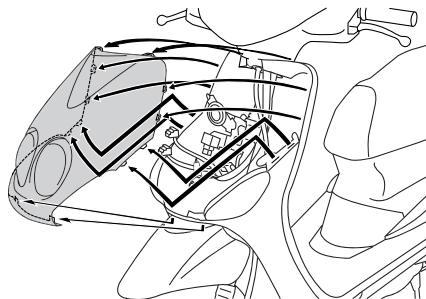

2. Scollegare il connettore faro, ed il connettore cavo luce di posizione.

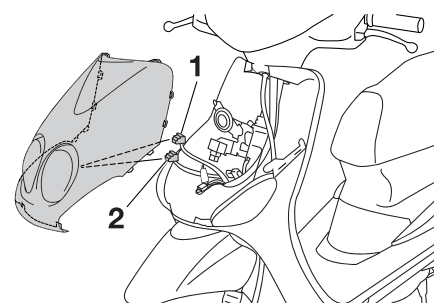

1. Accoppiatore del faro
2. Connettore cavo luce di posizione

#### Per installare la carenatura

1. Collegare il connettore faro, ed il connettore cavo luce di posizione.
2. Posizionare la carenatura nella sua posizione originaria e poi installare le viti.

### **Pannello A**

#### Per togliere il pannello

Togliere la vite e poi asportare il pannello come illustrato nella figura.

HAU19281

# MANUTENZIONE E REGOLAZIONI PERIODICHE

HAUS1760

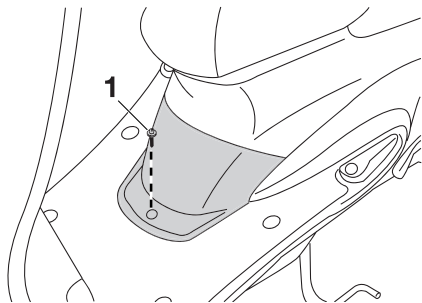

1. Vite

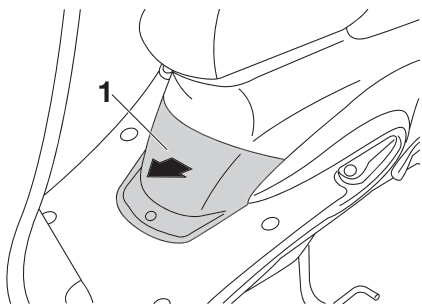

1. Pannello A

## Per installare il pannello

Posizionare il pannello nella sua posizione originaria e poi installare la vite.

## Controllo della candela

La candela è un componente importante del motore ed è facile da controllare. Poiché il calore ed i depositi provocano una lenta erosione della candela, bisogna rimuoverla e controllarla in conformità alla tabella della manutenzione periodica e lubrificazione. Inoltre, lo stato della candela può rivelare le condizioni del motore.

## Per togliere la candela

1. Togliere il pannello A. (Vedere pagina 6-6).
2. Togliere il cappuccio candela.

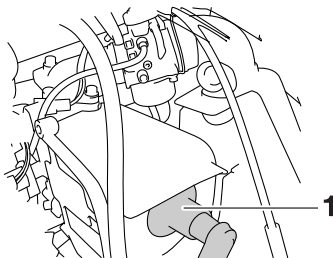

1. Cappuccio candela

3. Togliere la candela come illustrato nella figura con una chiave candela disponibile presso i concessionari Yamaha.

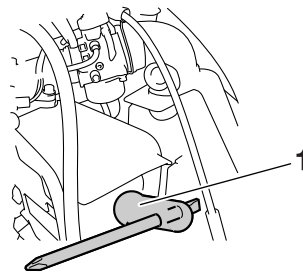

1. Chiave candela

## Per controllare la candela

1. Controllare che l'isolatore di porcellana intorno all'elettrodo centrale della candela sia di colore marroncino chiaro (il colore ideale se il veicolo viene usato normalmente).

## NOTA

Se il colore della candela è nettamente diverso, il motore potrebbe funzionare in maniera anomala. Non tentare di diagnosticare problemi di questo genere. Chiedete invece ad un concessionario Yamaha di controllare il veicolo.



# MANUTENZIONE E REGOLAZIONI PERIODICHE

HAU20065

2. Verificare che la candela non presenti usura degli elettrodi e eccessivi depositi carboniosi o di altro genere, e sostituirla se necessario.

## Candela secondo specifica:

YN50: NGK / BR8HS  
YN50M: NGK / BPR4HS

## Per installare la candela

1. Misurare la distanza tra gli elettrodi con uno spessore e, se necessario, regolare la distanza secondo la specifica.

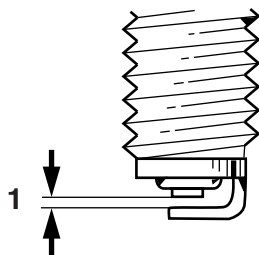

ZALUM0037

1. Distanza tra gli elettrodi

## Distanza tra gli elettrodi:

0,6–0,7 mm (0,024–0,028 in)

2. Pulire la superficie della guarnizione della candela e la sua superficie di accoppiamento ed eliminare ogni traccia di sporco dalla filettatura della candela.
3. Installare la candela con la chiave candela e poi stringerla alla coppia di serraggio secondo specifica.

## Coppia di serraggio:

Candela:  
20 Nm (2,0 m•kgf, 14,5 ft•lbf)

## NOTA

In mancanza di una chiave dinamometrica per installare la candela, per ottenere una coppia di serraggio corretta aggiungere 1/4–1/2 giro al serraggio manuale. Tuttavia provvedere al serraggio secondo specifica della candela al più presto possibile.

4. Installare il cappuccio candela.
5. Installare il pannello.

## Olio trasmissione finale

Prima di ogni utilizzo, controllare sempre che la scatola trasmissione finale non presenti perdite di olio. Se si riscontrano perdite, fare controllare e riparare lo scooter da un concessionario Yamaha. Oltre a questo, si deve cambiare come segue l'olio trasmissione finale agli intervalli specificati nella tabella della manutenzione periodica e lubrificazione.

1. Accendere il motore, riscaldare l'olio trasmissione finale guidando lo scooter per diversi minuti e poi spegnerlo.
2. Posizionare lo scooter sul cavalletto centrale.
3. Posizionare una coppa dell'olio sotto la scatola trasmissione finale per raccogliere l'olio esausto.
4. Togliere il tappo del bocchettone di riempimento olio trasmissione finale e il rispettivo O-ring dalla scatola trasmissione finale.
5. Togliere il bullone di drenaggio olio trasmissione finale e la rispettiva guarnizione per scaricare l'olio dalla scatola trasmissione finale.

# MANUTENZIONE E REGOLAZIONI PERIODICHE

HAU40371

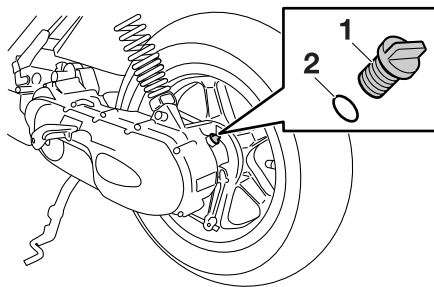

1. Tappo del bocchettone riempimento olio trasmissione finale
2. O-ring

6. Installare il bullone di drenaggio olio trasmissione finale e la guarnizione nuova, quindi stringere il bullone alla coppia di serraggio secondo specifica.

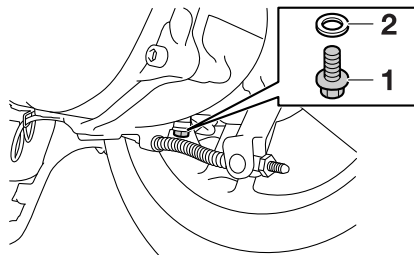

1. Bullone di drenaggio olio trasmissione finale
2. Guarnizione

## Coppia di serraggio:

Bullone di drenaggio olio  
trasmissione finale:  
18 Nm (1,8 m•kgf, 13,0 ft•lbf)

7. Rabboccare con la quantità secondo specifica dell'olio trasmissione finale consigliato. **AVVERTENZA! Accertarsi che non penetrino corpi estranei nella scatola trasmissione finale. Accertarsi che non arrivi olio sul pneumatico o sulla ruota.**

[HWA11311]

## Olio trasmissione finale consigliato:

Vedere pagina 8-1  
**Quantità di olio:**  
0,10 L (0,11 US qt, 0,09 Imp.qt)

8. Installare il tappo bocchettone di riempimento olio trasmissione finale e l'O-ring nuovo, quindi stringere il tappo riempimento olio.
9. Controllare che la scatola trasmissione finale non presenti perdite d'olio. In caso di perdite di olio, cercarne le cause.

## Elemento filtrante

Sostituire l'elemento filtrante agli intervalli specificati nella tabella della manutenzione periodica e lubrificazione. Fare pulire o sostituire l'elemento filtrante da un concessionario Yamaha.

HAU21300

## Messa a punto del carburatore

Il carburatore è una parte importante del motore e necessita di una messa a punto molto precisa. Pertanto consigliamo di affidare tutte le regolazioni del carburatore ad un concessionario Yamaha in possesso delle nozioni e delle esperienze professionali necessarie.

HAU21384

## Controllo del gioco della manopola acceleratore

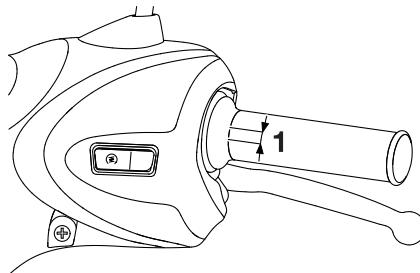

### 1. Gioco della manopola acceleratore

Il gioco della manopola acceleratore dovrebbe essere di 4,0–6,0 mm (0,16–0,24 in) all'estremità interna della manopola acceleratore. Controllare periodicamente il gioco della manopola acceleratore e, se necessario, farlo regolare da un concessionario Yamaha.

HAU33601

## Pneumatici

Per garantire il massimo delle prestazioni, una lunga durata e l'utilizzo in sicurezza del vostro veicolo, fare attenzione ai seguenti punti che riguardano i pneumatici prescritti secondo specifica.

### Pressione pneumatici

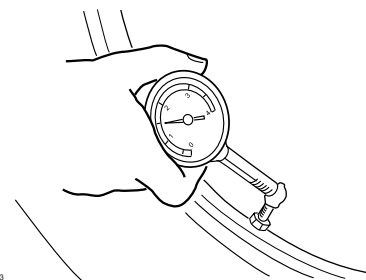

ZALUM0053

Controllare sempre e, se necessario, regolare la pressione pneumatici prima di mettersi in marcia.

HWA10501

### **AVVERTENZA**

L'utilizzo di questo veicolo con una pressione pneumatici scorretta può provocare infortuni gravi o il decesso a seguito della perdita del controllo.

- Controllare e regolare la pressione pneumatici a freddo (ossia quando

# MANUTENZIONE E REGOLAZIONI PERIODICHE

la temperatura dei pneumatici è uguale alla temperatura ambiente).

- Si deve regolare la pressione pneumatici in funzione della velocità di marcia e del peso totale del pilota, del passeggero, del carico e degli accessori omologati per questo modello.

## Pressione pneumatici (misurata a pneumatici freddi):

### 0-90 kg (0-198 lb):

Anteriore:

175 kPa (1,75 kgf/cm<sup>2</sup>,  
25 psi, 1,75 bar)

Posteriore:

200 kPa (2,00 kgf/cm<sup>2</sup>,  
29 psi, 2,00 bar)

### 90-163 kg (198-359 lb)

Anteriore:

175 kPa (1,75 kgf/cm<sup>2</sup>,  
25 psi, 1,75 bar)

Posteriore:

225 kPa (2,25 kgf/cm<sup>2</sup>,  
33 psi, 2,25 bar)

### Carico massimo\*:

163 kg (359 lb)

\* Peso totale del pilota, del passeggero, del carico e degli accessori

HWA10511

## AVVERTENZA

**Non sovraccaricare mai il veicolo. L'utilizzo di un veicolo sovraccarico può provocare incidenti.**

### Controllo dei pneumatici

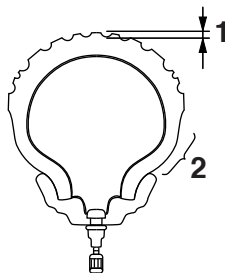

ZALUM0054

1. Profondità battistrada
2. Fianco del pneumatico

Controllare sempre i pneumatici prima di ogni utilizzo. Se la profondità battistrada centrale è scesa al limite secondo specifica, se ci sono chiodi o frammenti di vetro nel pneumatico, o se il fianco è fessurato, fare sostituire immediatamente il pneumatico da un concessionario Yamaha.

### Profondità battistrada minima (anteriore e posteriore):

1,6 mm (0,06 in)

## NOTA

I limiti di profondità battistrada possono differire da nazione a nazione. Rispettare sempre le disposizioni di legge della nazione d'impiego.

### Informazioni sui pneumatici

Questo modello è equipaggiato con pneumatici senza camera d'aria.

Dopo prove approfondite, la Yamaha Motor Co., Ltd. ha approvato per questo modello soltanto i pneumatici elencati di seguito.

#### Pneumatico anteriore:

Dimensioni:

120/70-12 M/C 51L

Produttore/modello:

VEE RUBBER

CONTINENTAL / ZIPPY 1

PIRELLI / SL26

#### Pneumatico posteriore:

Dimensioni:

130/70-12 M/C 56L

Produttore/modello:

VEE RUBBER

CONTINENTAL / ZIPPY 1

PIRELLI / SL26

## **AVVERTENZA**

- Fare sostituire i pneumatici eccessivamente consumati da un concessionario Yamaha. Oltre ad essere illegale, l'utilizzo del veicolo con pneumatici eccessivamente usurati riduce la stabilità di marcia e può provocare la perdita del controllo del mezzo.
- Consigliamo di affidare la sostituzione di tutte le parti in relazione alle ruote ed ai freni, compresi i pneumatici, ad un concessionario Yamaha, che possiede le conoscenze tecniche e l'esperienza necessarie.

## **Ruote in lega**

Per garantire il massimo delle prestazioni, una lunga durata e l'utilizzo in sicurezza del vostro veicolo, prestare attenzione ai seguenti punti che riguardano le ruote prescritte secondo specifica.

- Prima di ogni utilizzo, controllare sempre che i cerchi non presentino cricche, piegature, deformazioni o danneggiamenti di altro tipo. Se si riscontrano danneggiamenti, fare sostituire la ruota da un concessionario Yamaha. Non tentare di eseguire alcuna seppur piccola riparazione alla ruota. In caso di deformazioni o di cricche, la ruota va sostituita.
- In caso di sostituzione del pneumatico o della ruota, occorre eseguire il bilanciamento della ruota. Lo sbilanciamento della ruota può provocare prestazioni scarse ed una cattiva manovrabilità del mezzo e può abbreviare la durata dei pneumatici.

## **Controllo del gioco della leva freno anteriore**

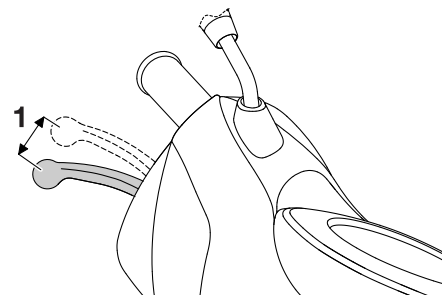

1. Gioco della leva freno anteriore

Il gioco della leva freno dovrebbe essere di 2,0 – 5,0 mm (0,08 – 0,20 in) come illustrato nella figura. Controllare periodicamente il gioco della leva freno e, se necessario, far controllare il sistema frenante da un concessionario Yamaha.

## **AVVERTENZA**

**Un gioco della leva freno errato indica una condizione pericolosa nell'impianto dei freni. Non utilizzare il veicolo fino a quando l'impianto dei freni non sia stato controllato o riparato da un concessionario Yamaha.**

# MANUTENZIONE E REGOLAZIONI PERIODICHE

HAU22170

## Regolazione gioco della leva freno posteriore

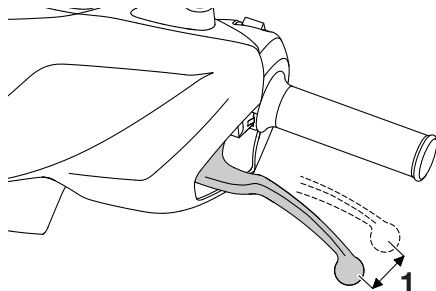

1. Gioco della leva freno posteriore

6

Il gioco della leva del freno dovrebbe essere di 5,0 – 10,0 mm (0,20 – 0,39 in) come illustrato nella figura. Controllare periodicamente il gioco della leva del freno e regolarlo come segue, se necessario. Per aumentare il gioco della leva del freno, girare il dado di regolazione sulla piastra ganascia freno in direzione (a). Per ridurre il gioco della leva del freno, girare il dado di regolazione in direzione (b).

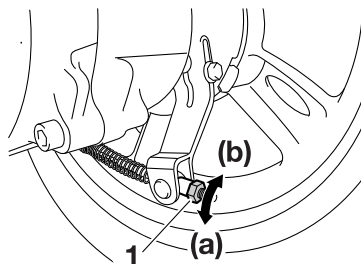

1. Dado di regolazione



**AVVERTENZA**  
Se non si riesce ad ottenere una regolazione corretta come descritto sopra, affidare questa regolazione ad un concessionario Yamaha.

HWA10650

HAU22380

## Controllo delle pastiglie del freno anteriore e delle ganasce del freno posteriore

Si deve verificare l'usura delle pastiglie del freno anteriore e delle ganasce del freno posteriore agli intervalli specificati nella tabella della manutenzione periodica e lubrificazione.

HAU22400

## Pastiglie freno anteriore

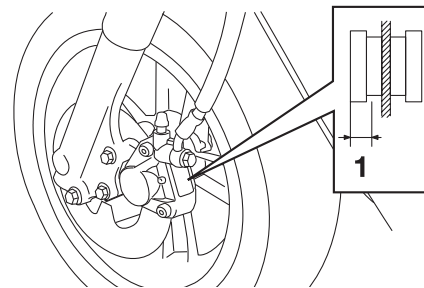

1. Spessore rivestimento pastiglia freno

Verificare che ciascuna pastiglia freno anteriore non sia danneggiata e misurare lo spessore rivestimento pastiglia freno. Se una pastiglia freno è danneggiata, o se lo spessore rivestimento pastiglia freno è inferiore a 3,1 mm (0,12 in), fare sostituire in gruppo le pastiglie freni da un concessionario Yamaha.

# MANUTENZIONE E REGOLAZIONI PERIODICHE

## Ceppi freno posteriore

HAU43170

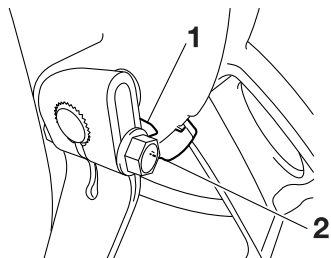

1. Indicatore di usura
2. Linea del limite di usura

Il freno posteriore è provvisto di un indicatore d'usura, che consente di verificare l'usura ceppi freno senza dover disassemblare il freno. Per controllare l'usura ceppi freno, controllare la posizione dell'indicatore d'usura mentre si aziona il freno. Se un ceppo freno si è consumato al punto che l'indicatore d'usura ha raggiunto il riferimento del limite d'usura, fare sostituire in gruppo i ceppi freno da un concessionario Yamaha.

## Controllo del livello liquido freni

HAU32344

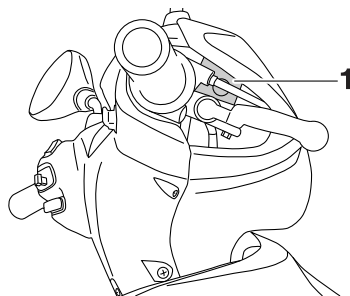

1. Pompa freno anteriore

Una quantità insufficiente di liquido freni può permettere la penetrazione di aria nell'impianto dei freni, compromettendo l'efficienza della frenata.

Prima di utilizzare il mezzo, controllare che il liquido freni sia al di sopra del riferimento livello min. e rabboccare, se necessario. Un livello liquido freni basso può indicare che le pastiglie freni sono consumate e/o la presenza di perdite nell'impianto dei freni. Se il livello liquido freni è basso, controllare l'usura pastiglie freni e verificare che non ci siano perdite nell'impianto dei freni.

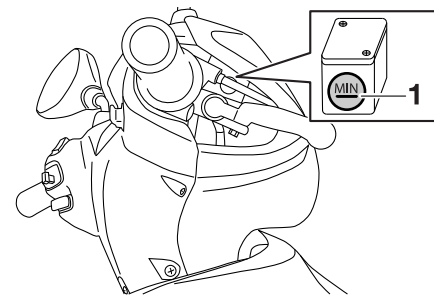

1. Riferimento di livello min.

Rispettare le seguenti precauzioni:

- Quando si controlla il livello liquido freni, ruotare il manubrio assicurandosi che la parte superiore della pompa freno sia in piano.
- Usare soltanto il liquido freni della qualità consigliata, altrimenti le guarnizioni di gomma possono deteriorarsi, causando delle perdite e la diminuzione dell'efficienza della frenata.

**Liquido freni consigliato:**  
DOT 4

- Rabboccare con lo stesso tipo di liquido freni. Eventuali miscele possono causare una reazione chi-

# MANUTENZIONE E REGOLAZIONI PERIODICHE

6

mica pericolosa e la diminuzione dell'efficienza della frenata.

- Porre attenzione affinché non entri dell'acqua nella pompa freno durante il rabbocco. L'acqua causa una notevole riduzione del punto di ebollizione del liquido e può provocare il "vapor lock".
- Il liquido freni può corrodere le superfici verniciate o le parti in plastica. Pulire sempre immediatamente l'eventuale liquido versato.
- Poiché le pastiglie freni si consumano, è normale che il livello liquido freni diminuisca gradualmente. Tuttavia, se il livello liquido freni cala improvvisamente, fare accertare la causa da un concessionario Yamaha.

HAUM1360

## Sostituzione del liquido freni

Fare cambiare il liquido freni da un concessionario Yamaha agli intervalli specificati nella tabella della manutenzione periodica e lubrificazione. Inoltre, fare sostituire il tubo freno ogni quattro anni oppure in caso di danneggiamenti o di perdite.

HAU23094

## Controllo e lubrificazione dei cavi

Prima di utilizzare il mezzo, controllare sempre il funzionamento di tutti i cavi di comando e le condizioni dei cavi, e lubrificare le estremità cavi, se necessario. Se un cavo è danneggiato o non si muove agevolmente, farlo controllare o sostituire da un concessionario Yamaha. **AVVERTENZA! Eventuali danni al corpo esterno dei cavi possono comportare l'arrugginimento dei cavi all'interno e interferire sul movimento dei cavi stessi. Se i cavi sono danneggiati, sostituirli al più presto possibile per prevenire condizioni di mancata sicurezza.**

[HWA10711]

### Lubrificante consigliato:

Lubrificante Yamaha per catene e cavi o olio per motori a 4 tempi



HAU49920

## Controllo e lubrificazione della manopola e del cavo acceleratore

Prima di ogni utilizzo, controllare sempre il funzionamento della manopola acceleratore. Inoltre, si deve fare lubrificare il cavo da un concessionario Yamaha agli intervalli specificati nella tabella di manutenzione periodica.

HAU23120

## Regolazione della pompa Autolube

La pompa Autolube è un componente vitale e sofisticato del motore, la cui regolazione agli intervalli specificati nella tabella della manutenzione periodica e lubrificazione va affidata ad un concessionario Yamaha.

HAU43641

## Lubrificazione delle leve freno anteriore e posteriore

### Leva freno anteriore

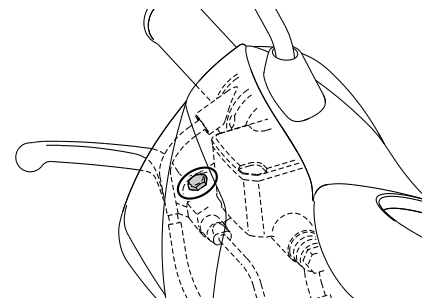

### Leva freno posteriore

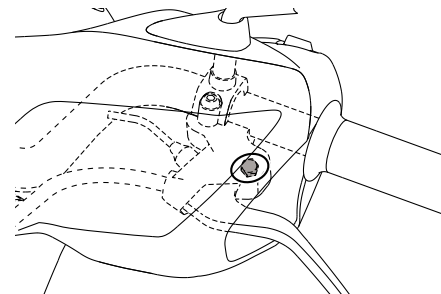

# MANUTENZIONE E REGOLAZIONI PERIODICHE

I perni di guida delle leve freno anteriore e posteriore vanno lubrificati agli intervalli specificati nella tabella della manutenzione periodica e lubrificazione.

## Lubrificanti consigliati:

Leva freno anteriore:

Grasso al silicone

Leva freno posteriore:

Grasso a base di sapone di litio

6

## Controllo e lubrificazione del cavalletto centrale

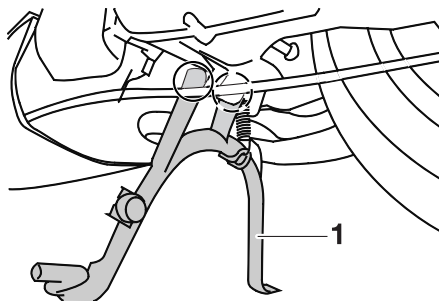

1. Cavalletto centrale

Prima di utilizzare il mezzo, controllare sempre il funzionamento del cavalletto centrale e lubrificare, se necessario, i perni di guida e le superfici di contatto metallo/metallo.

HWA11301

## **AVVERTENZA**

**Se il cavalletto centrale non si alza e non si abbassa agevolmente, farlo controllare o riparare da un concessionario Yamaha. Altrimenti il cavalletto centrale potrebbe toccare il terreno e distrarre il pilota, con conseguente eventuale perdita del controllo del mezzo.**

## Lubrificante consigliato:

Grasso a base di sapone di litio

HAU23272

## Controllo della forcella

Si devono controllare le condizioni ed il funzionamento della forcella come segue agli intervalli specificati nella tabella della manutenzione periodica e lubrificazione.

### Per controllare le condizioni

Controllare che i tubi di forza non presentino graffi, danneggiamenti o eccessive perdite di olio.

### Per controllare il funzionamento

1. Posizionare il veicolo su una superficie piana e mantenerlo dritto.  
**AVVERTENZA! Per evitare infortuni, supportare fermamente il veicolo in modo che non ci sia pericolo che si ribalti.** [HWA10751]
2. Azionando il freno anteriore, premere con forza il manubrio diverse volte verso il basso per verificare se la forcella si comprime e si estende regolarmente.

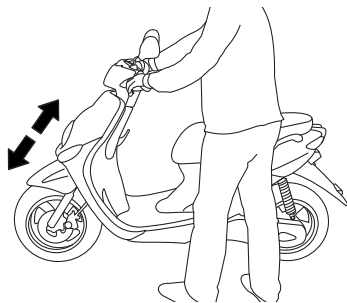

HCA10590

## ATTENZIONE

**Se la forcella è danneggiata o non funziona agevolmente, farla controllare o riparare da un concessionario Yamaha.**

## Controllo dello sterzo

Se usurati o allentati, i cuscinetti dello sterzo possono essere fonte di pericoli. Pertanto si deve controllare il funzionamento dello sterzo come segue agli intervalli specificati nella tabella della manutenzione periodica e lubrificazione.

1. Posizionare il veicolo sul cavalletto centrale. **AVVERTENZA! Per evitare infortuni, supportare fermamente il veicolo in modo che non ci sia pericolo che si ribalti.** [HWA10751]
2. Tenere le estremità inferiori degli steli forcella e cercare di muoverli in avanti e all'indietro. Se si sente del gioco, fare controllare o riparare lo sterzo da un concessionario Yamaha.

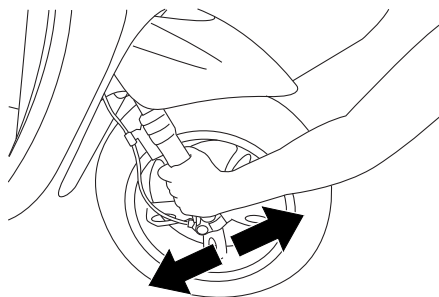

## Controllo dei cuscinetti delle ruote



Si devono controllare i cuscinetti della ruota anteriore e posteriore agli intervalli specificati nella tabella della manutenzione periodica e lubrificazione. Se c'è del gioco nel mozzo della ruota, o se la ruota non gira agevolmente, fare controllare i cuscinetti delle ruote da un concessionario Yamaha.

# MANUTENZIONE E REGOLAZIONI PERIODICHE

HAUM1403

## Batteria

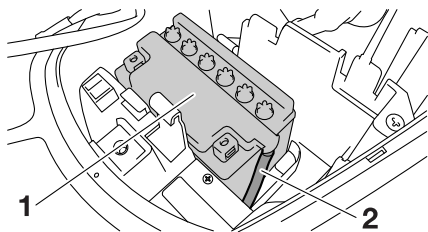

1. Batteria
2. Tubetto sfianto batteria

6

In caso di manutenzione inadeguata, la batteria si corrode e si scarica rapidamente. Il livello dell'elettrolito, i collegamenti dei cavi batteria ed il percorso del tubo sfianto vanno controllati sempre prima di utilizzare il mezzo e agli intervalli specificati nella tabella della manutenzione periodica e lubrificazione.

### Per controllare il livello dell'elettrolito

1. Posizionare lo scooter su una superficie piana e mantenerlo diritto.

### NOTA

Accertarsi che lo scooter sia diritto durante il controllo del livello dell'elettrolito.

2. Togliere il pannello A. (Vedere pagina 6-6).
3. Controllare il livello dell'elettrolito nella batteria.

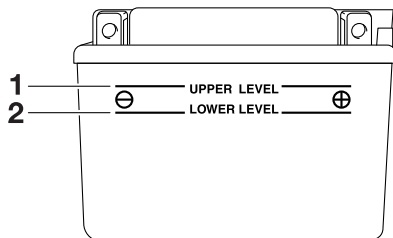

1. Riferimento livello max.
2. Riferimento di livello min.

### NOTA

L'elettrolito deve trovarsi tra i riferimenti livello min. e max.

4. Se il livello dell'elettrolito è all'altezza o al di sotto del riferimento livello min., aggiungere acqua distillata per portarlo all'altezza del riferimento livello max. **ATTENZIONE: Usare soltanto acqua distillata, in quanto l'acqua del rubinetto contiene minerali che sono dannosi per la batteria.** [HCA10611]

HWA10760

### AVVERTENZA

- Il liquido della batteria è velenoso e pericoloso, in quanto contiene acido solforico che provoca ustioni gravi. Evitare qualsiasi contatto con la pelle, gli occhi o gli abiti e proteggere sempre gli occhi quando si lavora vicino alle batterie. In caso di contatto, eseguire i seguenti provvedimenti di PRONTO SOCCORSO.
- **CONTATTO ESTERNO:** Sciacquare con molta acqua.
- **CONTATTO INTERNO:** Bere grandi quantità di acqua o latte e chiamare immediatamente un medico.
- **OCCHI:** Sciacquare con acqua per 15 minuti e ricorrere immediatamente ad un medico.
- Le batterie producono gas idrogeno esplosivo. Pertanto tenere le scintille, le fiamme, le sigarette ecc. lontane dalla batteria e provvedere ad una ventilazione adeguata quando si carica la batteria in ambienti chiusi.

# MANUTENZIONE E REGOLAZIONI PERIODICHE

## ● TENERE QUESTA E TUTTE LE BATTERIE FUORI DALLA PORTATA DEI BAMBINI.

5. Controllare e, se necessario, stringere i collegamenti dei cavi batteria e modificare il percorso del tubo sfiato.

### Rimessaggio della batteria

1. Se non si intende utilizzare lo scooter per oltre un mese, togliere la batteria dal mezzo, caricarla completamente e poi riporla in un ambiente fresco e asciutto. **ATTENZIONE: Quando si toglie la batteria, accertarsi che la chiave sia girata su “”, poi scollegare il cavo negativo prima di scollegare il cavo positivo.** [HCA16302]
2. Se la batteria resta inutilizzata per più di due mesi, controllare la densità relativa dell'elettrolito almeno una volta al mese e caricare completamente la batteria in caso di necessità.
3. Caricare completamente la batteria prima dell'installazione.
4. Dopo l'installazione, verificare che i cavi batteria siano collegati correttamente ai terminali batteria e che il tubo sfiato sia posato correttamente, sia in buone condizioni e non sia otturato. **ATTENZIONE: Se il tubet-**

to di sfiato è posizionato in modo da esporre il telaio al liquido o al gas espulso dalla batteria, il telaio potrebbe soffrire danneggiamenti strutturali e esterni. [HCA10601]

## Sostituzione del fusibile

HAU23503

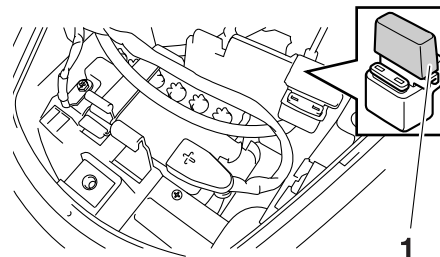

1. Fusibile principale

Il portafusibile si trova dietro al pannello A. (Vedere pagina 6-6).

Se il fusibile è bruciato, sostituirlo come segue.

1. Girare la chiave su “” e spegnere tutti i circuiti elettrici.
2. Togliere il fusibile bruciato ed installare un fusibile nuovo dell'ampereaggio secondo specifica. **AVVERTENZA! Non utilizzare un fusibile di ampereaggio superiore a quello consigliato per evitare di provocare danni estesi all'impianto elettrico ed eventualmente un incendio.**

[HWA15131]

# MANUTENZIONE E REGOLAZIONI PERIODICHE

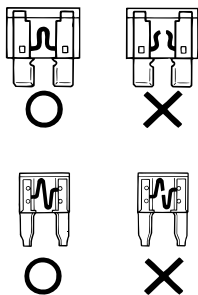

Fusibile secondo specifica:

7,5 A

3. Girare la chiave su “” ed accendere i circuiti elettrici per controllare se le apparecchiature elettriche funzionano.
4. Se nuovamente il fusibile brucia subito, fare controllare l'impianto elettrico da un concessionario Yamaha.

HAUS1402

## Sostituzione della lampada faro

Se la lampada faro brucia, sostituirla come segue.

HCA10650

### ATTENZIONE

Stare attenti a non danneggiare le seguenti parti:

- **Lampadina del faro**  
Non toccare la parte di vetro della lampadina del faro, per mantenerla priva di olio, altrimenti si influirebbe negativamente sulla trasparenza del vetro, sulla luminosità e sulla durata della lampadina. Eliminare completamente ogni traccia di sporco e le impronte delle dita sulla lampadina utilizzando un panno inumidito con alcool o diluente.
- **Lente del faro**  
Non attaccare nessun tipo di pellicola colorata o di adesivo sul trasparente del faro.

**Non utilizzare lampadine del faro di potenza superiore a quella specificata.**

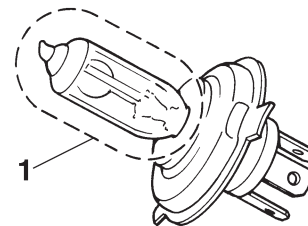

1. Non toccare la parte di vetro della lampadina.

HCA10670

### ATTENZIONE

Si consiglia di affidare questo lavoro ad un concessionario Yamaha.

1. Posizionare lo scooter sul cavalletto centrale.
2. Togliere la carenatura A. (Vedere pagina 6-6).
3. Scollegare il connettore faro.

# MANUTENZIONE E REGOLAZIONI PERIODICHE

HAUT1262

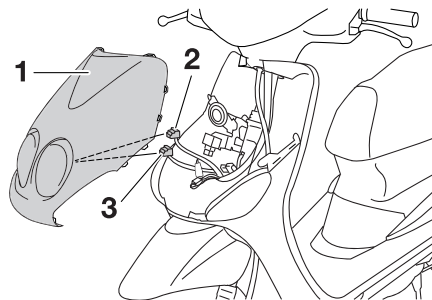

1. Carenatura
  2. Accoppiatore del faro
  3. Connessione cavo luce di posizione
4. Togliere il cappuccio coprilampada.

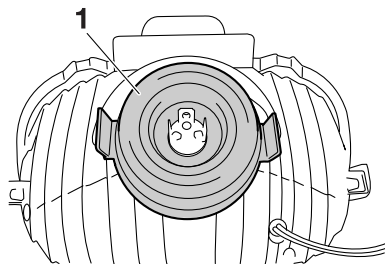

1. Coprilampada del faro
5. Sganciare il portalampada faro e poi togliere la lampada bruciata.

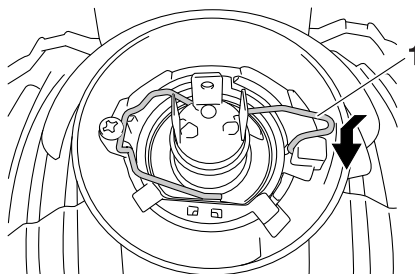

1. Portalampada del faro
6. Posizionare una lampada faro nuova e poi fissarla con il portalampada.
  7. Installare il cappuccio coprilampada.
  8. Collegare il connettore faro.
  9. Installare la carenatura.
  10. Se necessario, fare regolare il fascio luce da un concessionario Yamaha.

## Sostituzione di una lampada indicatore di direzione anteriore

HCA10670

### ATTENZIONE

Si consiglia di affidare questo lavoro ad un concessionario Yamaha.

1. Posizionare lo scooter sul cavalletto centrale.
2. Togliere la carenatura A. (Vedere pagina 6-6).
3. Togliere il portalampada con cavetto (insieme alla lampada) girandolo in senso antiorario.

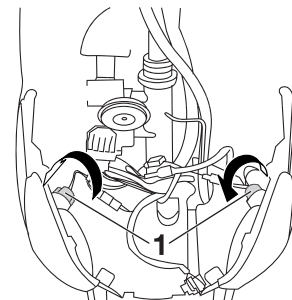

1. Cavetto portalampada indicatore di direzione
4. Togliere la lampada bruciata premendola e girandola in senso antiorario.

# MANUTENZIONE E REGOLAZIONI PERIODICHE

5. Inserire una lampada nuova nel portalamпада con cavetto, premerla e poi girarla in senso orario fino a quando si blocca.
6. Installare il portalamпада con cavetto (insieme alla lampada) girandolo in senso orario.
7. Installare la carenatura.

HAU24283

## Sostituzione della lampada indicatore di direzione o della lampada fanalino posteriore/stop

1. Togliere la lente togliendo le viti.



1. Vite
2. Lente del fanalino posteriore/stop / Coppetta indicatore di direzione

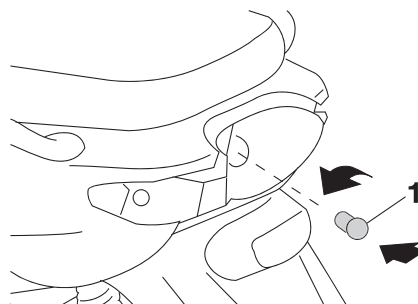

1. Lampada fanalino posteriore/stop



1. Lampadina indicatore di direzione
2. Togliere la lampada bruciata premendola e girandola in senso antiorario.
3. Inserire una lampada nuova nel portalamпада con cavetto, premerla e poi girarla in senso orario fino a quando si blocca.
4. Installare la coppetta installando le viti. **ATTENZIONE: Non stringere eccessivamente le viti, altrimenti la lente potrebbe rompersi.** [HCA10681]



# MANUTENZIONE E REGOLAZIONI PERIODICHE

HAUS1151

## Sostituzione della lampada luce targa (a seconda del modello)

1. Togliere la lente togliendo la vite.

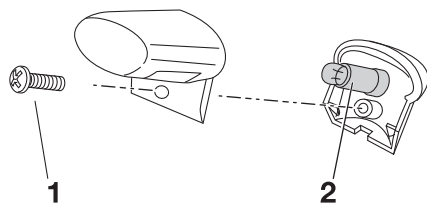

1. Vite
2. Connessione portalampada luce targa

2. Togliere la lampada bruciata estraendola.
3. Inserire una lampada nuova nel portalampada con cavetto.
4. Installare la lente installando la vite.  
**ATTENZIONE: Non stringere eccessivamente la vite, altrimenti la lente potrebbe rompersi.** [HCA11191]

HAU45462

## Sostituzione della lampada luce di posizione anteriore (a seconda del modello)

Se la lampada luce di posizione anteriore brucia, sostituirla come segue.

1. Posizionare il veicolo sul cavalletto centrale.
2. Togliere la carenatura A. (Vedere pagina 6-6).
3. Togliere il portalampada della luce di posizione anteriore (insieme alla lampada) estraendolo.

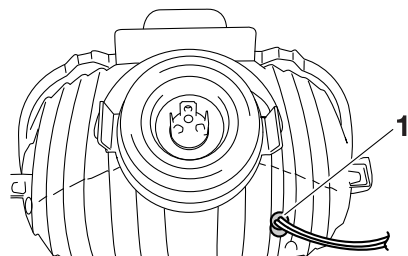

1. Cavo portalampada della luce di posizione
4. Togliere la lampada bruciata estraendola.

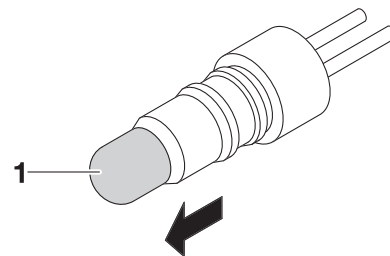

1. Lampada luce di posizione anteriore
5. Inserire una lampada nuova nel portalampada con cavetto.
6. Installare il portalampada della luce di posizione anteriore (insieme alla lampada) premendolo.
7. Installare la carenatura.

# MANUTENZIONE E REGOLAZIONI PERIODICHE

---

HAU25861

## Ricerca ed eliminazione guasti

Sebbene gli scooter Yamaha subiscano un rigoroso controllo prima della spedizione dalla fabbrica, si possono verificare dei guasti durante il funzionamento. Eventuali problemi nei sistemi di alimentazione del carburante, di compressione o di accensione, per esempio, possono provocare difficoltà all'avviamento o perdite di potenza.

La tabella di ricerca ed eliminazione guasti che segue rappresenta una guida rapida e facile per controllare questi impianti vitali. Tuttavia, se lo scooter dovesse richiedere riparazioni, consigliamo di portarlo da un concessionario Yamaha, i cui tecnici esperti sono in possesso degli attrezzi, dell'esperienza e delle nozioni necessari per l'esecuzione di una corretta manutenzione dello scooter.

Usare soltanto ricambi originali Yamaha. Le imitazioni possono essere simili ai ricambi originali Yamaha, ma spesso sono di qualità inferiore, hanno durata minore e possono provocare riparazioni costose.

HWA15141

## AVVERTENZA

**Quando si controlla l'impianto del carburante, non fumare, ed accertarsi che non ci siano fiamme libere o scintille nelle vicinanze, comprese le fiamme pilota di scaldacqua o fornaci. La benzina o i vapori di benzina possono accendersi o esplodere, provocando gravi infortuni o danni materiali.**

---

## Tabella di ricerca ed eliminazione guasti

### 1. Carburante

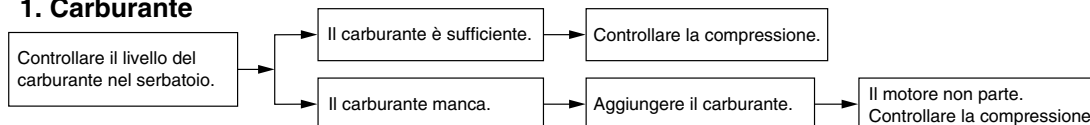

### 2. Compressione

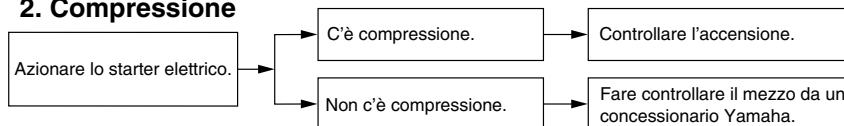

### 3. Accensione

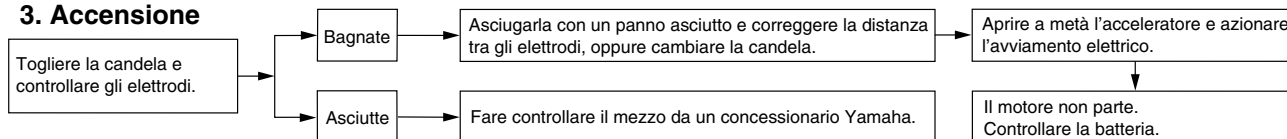

### 4. Batteria

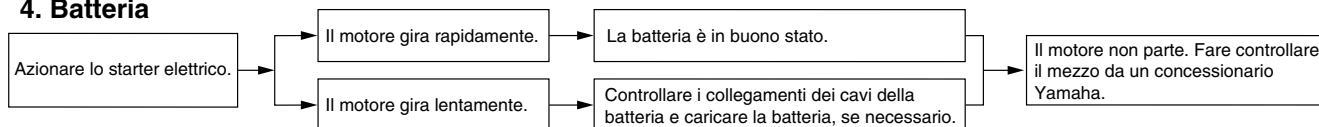

# PULIZIA E RIMESSAGGIO DELLO SCOOTER

## Verniciatura opaca, prestare attenzione

HAU37833

HCA15192

### ATTENZIONE

Alcuni modelli sono equipaggiati con parti a verniciatura opaca. Prima della pulizia del veicolo, si raccomanda di consultare un concessionario Yamaha per consigli sui prodotti da usare.

L'utilizzo di spazzole, prodotti chimici forti o detersivi aggressivi per la pulizia di queste parti può graffiare o danneggiare la superficie. Si raccomanda inoltre di non applicare cera su nessuna parte con verniciatura opaca.

## Pulizia

HAU26094

Pur servendo a rivelare gli aspetti attrattivi della tecnologia, la struttura aperta dello scooter lo rende più vulnerabile. Ruggine e corrosione possono svilupparsi malgrado l'impiego di componenti di alta qualità. Un tubo di scarico arrugginito potrebbe non dare nell'occhio su un'auto, ma comprometterebbe irrimediabilmente l'estetica di uno scooter. Una pulizia frequente e appropriata, non soltanto soddisfa le condizioni di garanzia, bensì mantiene l'estetica dello scooter, ne allunga la durata e ne ottimizza le prestazioni.

### Prima della pulizia

1. Coprire l'uscita gas di scarico con un sacchetto di plastica dopo che il motore si è raffreddato.
2. Accertarsi che tutti i tappi ed i coperchi, i connettori e gli elementi di connessione elettrici, cappuccio candela compreso, siano ben chiusi.
3. Eliminare lo sporco difficile da trattare, come l'olio bruciato sul carter, con uno sgrassante ed una spazzola, ma non applicare mai questi prodotti sui paraolio, sulle guarnizioni e sui perni delle ruote. Sciacquare sempre lo sporco ed il prodotto sgrassante con acqua.

## Pulizia

HCA10783

### ATTENZIONE

- Evitare di usare detersivi per ruote fortemente acidi, specialmente sulle ruote a raggi. Se si utilizzano prodotti del genere sullo sporco particolarmente ostinato, non lasciare il detersivo sulla superficie interessata più a lungo di quanto indicato sulle istruzioni per l'uso. Inoltre sciacquare a fondo la superficie con acqua, asciugarla immediatamente e poi applicare uno spray protettivo anticorrosione.
- Metodi di lavaggio errati possono danneggiare le parti in plastica (quali le carenature, i pannelli, i parabrezza, le lenti faro, le lenti pannello strumenti ecc.) e le marmitte. Per pulire la plastica, usare soltanto un panno o una spugna soffici e puliti. Tuttavia, se non è possibile pulire a fondo le parti in plastica con acqua, è possibile utilizzare un detersivo neutro diluito in acqua. Accertarsi di sciacquare con abbondante acqua ogni residuo di detersivo poiché è dannoso per le parti in plastica.

# PULIZIA E RIMESSAGGIO DELLO SCOOTER

- **Non utilizzare prodotti chimici forti sulle parti in plastica. Accertarsi di non utilizzare panni o spugne che siano stati in contatto con prodotti di pulizia forti o abrasivi, solvente o diluente, carburante (benzina), prodotti per rimuovere o inibire la ruggine, liquido freni, antigelo o elettrolito.**
- **Non utilizzare macchine di lavaggio con getti d'acqua ad alta pressione o di vapore, perché possono provocare infiltrazioni d'acqua e deterioramenti nelle seguenti zone: tenute (dei cuscinetti ruota e del forcellone, forcella e freni), componenti elettrici (connettori, elementi di connessione, strumenti, interruttori e luci), tubi sfiato e ventilazione.**
- **Per gli scooter muniti di parabrezza: Non usare detergenti forti o spugne dure che provocherebbero opacità o graffi. Alcuni prodotti detergenti per la plastica possono lasciare graffi sul parabrezza. Provare il prodotto su una piccola parte nascosta del parabrezza per accertarsi che non lasci segni. Se il parabrezza è graffiato, usare un preparato lucidante di qualità per plastica dopo il lavaggio.**

## Dopo l'utilizzo normale

Togliere lo sporco con acqua calda, un detergente neutro ed una spugna soffice e pulita, e poi sciacquare a fondo con acqua pulita. Utilizzare uno spazzolino da denti o uno scovolino per bottiglie per le zone di difficile accesso. Lo sporco difficile da trattare e gli insetti si eliminano più facilmente coprendo la superficie interessata con un panno bagnato qualche minuto prima della pulizia.

Dopo la guida nella pioggia, vicino al mare e su strade su cui è stato sparso del sale  
Poiché il sale marino o quello sparso sulle strade in inverno è estremamente corrosivo in combinazione con l'acqua, ogni volta che si è utilizzato il mezzo nella pioggia, vicino al mare e su strade su cui è stato sparso del sale procedere come segue:

## **NOTA**

Il sale sparso sulle strade in inverno può restarvi fino alla primavera.

1. Lavare lo scooter con acqua fredda e con un detergente neutro, dopo che il motore si è raffreddato. **ATTENZIONE: Non usare acqua calda, in quanto aumenta l'azione corrosiva del sale.** [HCA10791]

2. Applicare uno spray anticorrosione su tutte le superfici di metallo, comprese quelle cromate e nichelate, per prevenire la corrosione.

## **Dopo la pulizia**

1. Asciugare lo scooter con una pelle di camoscio o un panno di tessuto assorbente.
2. Lucidare con un prodotto specifico le superfici cromate, di alluminio o di acciaio inox, compreso l'impianto di scarico. (Con la lucidatura si possono eliminare persino le scoloriture provocate dal calore sugli impianti di scarico di acciaio inox.)
3. Per prevenire la corrosione, consigliamo di applicare uno spray protettivo su tutte le superfici metalliche, comprese quelle cromate e nichelate.
4. Utilizzare olio spray come detergente universale per eliminare qualsiasi traccia di sporco residuo.
5. Ritoccare i danneggiamenti di lieve entità della vernice provocati dai sassi, ecc.
6. Applicare della cera su tutte le superfici verniciate.
7. Lasciare asciugare completamente lo scooter prima di rimessarlo o di coprirlo.

# PULIZIA E RIMESSAGGIO DELLO SCOOTER

---

HWA10942

## **AVVERTENZA**

Corpi estranei sui freni o sui pneumatici possono far perdere il controllo.

- Accertarsi che non ci sia olio o cera sui freni o sui pneumatici. Se necessario, pulire i dischi freni e i le guarnizioni dei freni con un detergente per dischi freni o con acetone e lavare i pneumatici con acqua calda ed un detergente neutro.
- Prima di utilizzare lo scooter, provare la sua capacità di frenata ed il comportamento in curva.

HCA10800

## **ATTENZIONE**

- Applicare con parsimonia olio spray e cera e accertarsi di togliere con un panno il prodotto in eccesso.
- Non applicare mai olio o cera sulle parti in gomma e in plastica, bensì trattarle con prodotti di pulizia specifici.
- Evitare di usare prodotti lucidanti abrasivi, in quanto asportano la vernice.

## **NOTA**

- Consultare un concessionario Yamaha per consigli sui prodotti da usare.
- Lavaggio, pioggia o umidità possono causare l'appannamento della lente faro. Accendendo il faro per breve tempo si aiuterà l'eliminazione della condensa dalla lente.

HAU26303

## **Rimessaggio**

### **A breve termine**

Per il rimessaggio, usare sempre un locale fresco e asciutto e, se necessario, proteggere lo scooter dalla polvere con una copertura che lasci traspirare l'aria. Accertarsi che il motore e l'impianto di scarico si siano raffreddati prima di coprire lo scooter.

HCA10820

## **ATTENZIONE**

- Se si rimessa lo scooter in un ambiente scarsamente ventilato, o lo si copre con una tela cerata quando è ancora bagnato, si permette all'acqua ed all'umidità di penetrare e di provocare la formazione di ruggine.
- Per prevenire la corrosione, evitare scantinati umidi, ricoveri d'animali (a causa della presenza d'ammoniaca) e gli ambienti in cui sono immagazzinati prodotti chimici forti.

### **A lungo termine**

Prima di rimessare lo scooter per diversi mesi:

# PULIZIA E RIMESSAGGIO DELLO SCOOTER

1. Seguire tutte le istruzioni nella sezione "Pulizia" del presente capitolo.
2. Scaricare la vaschetta carburatore allentando il bullone drenaggio; in questo modo si previene la formazione di depositi di carburante. Versare il carburante scaricato nel serbatoio carburante.
3. Riempire il serbatoio carburante ed aggiungere uno stabilizzatore del carburante (se disponibile) per prevenire l'arrugginimento del serbatoio carburante ed il deterioramento del carburante.
4. Eseguire le fasi riportate di seguito per proteggere il cilindro, i segmenti, ecc. dalla corrosione.
  - a. Togliere il cappuccio candela e la candela.
  - b. Versare un cucchiaino da tè di olio motore nel foro della candela.
  - c. Installare il cappuccio candela sulla candela e poi mettere la candela sulla testa cilindro in modo che gli elettrodi siano a massa. (Questo limiterà la formazione di scintille durante la prossima fase.)
  - d. Mettere in rotazione diverse volte il motore con lo starter. (In ques-

to modo la parete del cilindro si ricoprirà di olio.) **AVVERTENZA!** Per prevenire danneggiamenti o infortuni provocati dalle scintille, accertarsi di aver messo a massa gli elettrodi della candela mentre si fa girare il motore. [HWA10951]

- e. Togliere il cappuccio candela e poi installare la candela ed il cappuccio candela.
5. Lubrificare tutti i cavi di comando ed i perni di guida di tutte le leve e dei pedali, come pure del cavalletto laterale/cavalletto centrale.
  6. Controllare e, se necessario, ripristinare la pressione pneumatici e poi sollevare lo scooter in modo che entrambe le ruote non tocchino terra. In alternativa, far girare le ruote di poco ogni mese in modo da prevenire il danneggiamento locale dei pneumatici.
  7. Coprire l'uscita gas di scarico con un sacchetto di plastica per prevenire la penetrazione di umidità.
  8. Togliere la batteria e caricarla completamente. Riporla in un locale fresco ed asciutto e caricarla una volta al mese. Non riporre la batteria in un ambiente troppo freddo o caldo

[meno di 0 °C (30 °F) oppure più di 30 °C (90 °F)]. Per maggiori informazioni sul rimessaggio della batteria, vedere pagina 6-19.

## NOTA

Eseguire tutte le riparazioni eventualmente necessarie prima di rimessare lo scooter.

# CARATTERISTICHE TECNICHE

## Dimensioni:

- Lunghezza totale:  
1.840 mm (72,4 in)
- Larghezza totale:  
793 mm (31,2 in)
- Altezza totale:  
1.260 mm (49,6 in)
- Altezza alla sella:  
793 mm (31,2 in)
- Passo:  
1.275 mm (50,2 in)
- Distanza da terra:  
146 mm (5,75 in)
- Raggio minimo di sterzata:  
3.880 mm (152,8 in)

## Peso:

- Peso in ordine di marcia:  
88,0 kg (194 lb)

## Motore:

- Tipo di motore:  
2 tempi, raffreddato ad aria
- Disposizione dei cilindri:  
Monocilindro inclinato in avanti
- Cilindrata:  
49 cm<sup>3</sup>
- Alesaggio x corsa:  
40,0 x 39,2 mm (1,57 x 1,54 in)
- Rapporto di compressione:  
YN50: 11,00 :1  
YN50M: 10,00 :1
- Sistema di avviamento:  
Avviamento elettrico ed a pedale
- Sistema di lubrificazione:  
Lubrificazione separata (Yamaha Autolube)

## Tipo:

YAMALUBE 2 oppure olio per motori a 2 tempi

## Quantità di olio motore:

Quantità:  
1,50 L (1,59 US qt, 1,32 Imp.qt)

## Olio della trasmissione:

Tipo:  
YAMALUBE 4 (10W-40) oppure SAE 10W-40

Quantità per cambio olio:  
0,10 L (0,11 US qt, 0,09 Imp.qt)

## Filtro dell'aria:

Elemento del filtro dell'aria:  
Ad elemento umido

## Carburante:

Carburante consigliato:  
Soltanto benzina normale senza piombo

Capacità del serbatoio carburante:  
6,1 L (1,61 US gal, 1,34 Imp.gal)

Quantità di riserva carburante:  
1,4 L (0,37 US gal, 0,31 Imp.gal)

## Carburatore:

Produttore:  
GURTNER

Tipo x quantità:  
PY12 x 1

## Candela/-e:

Produttore/modello:  
YN50: NGK/BR8HS  
YN50M: NGK/BRP4HS

Distanza elettrodi:  
0,6–0,7 mm (0,024–0,028 in)

## Tipo di frizione:

A secco, centrifuga automatica

## Trasmissione:

Rapporto di riduzione primaria:  
1

Sistema di riduzione secondaria:  
Ingranaggio cilindrico

Rapporto di riduzione secondaria:  
YN50: 12,923 (52/13 x 42/13)  
YN50M: 15,000 (52/12 x 45/13)

Tipo di trasmissione:  
A cinghia trapezoidale, automatica

## Parte ciclistica:

Tipo di telaio:  
Scocca inferiore

Angolo di incidenza:  
26,50 grado

Avancorsa:  
92,6 mm (3,65 in)

## Pneumatico anteriore:

Tipo:  
Senza camera d'aria

Misura:  
120/70-12 M/C 51L

Produttore/modello:  
VEE RUBBER

Produttore/modello:  
CONTINENTAL / ZIPPY 1

Produttore/modello:  
PIRELLI / SL26

## Pneumatico posteriore:

Tipo:  
Senza camera d'aria



# CARATTERISTICHE TECNICHE

Misura:  
130/70-12 M/C 56L

Produttore/modello:  
VEE RUBBER

Produttore/modello:  
CONTINENTAL / ZIPPY 1

Produttore/modello:  
PIRELLI / SL26

## Carico:

Carico massimo:  
163 kg (359 lb)  
(Peso totale del pilota, del passeggero,  
del carico e degli accessori)

## Pressione pneumatici (misurata a pneumatici freddi):

Condizione di carico:  
0-90 kg (0-198 lb)

Anteriore:  
175 kPa (1,75 kgf/cm<sup>2</sup>, 25 psi, 1,75 bar)

Posteriore:  
200 kPa (2,00 kgf/cm<sup>2</sup>, 29 psi, 2,00 bar)

Condizione di carico:  
90-163 kg (198-359 lb)

Anteriore:  
175 kPa (1,75 kgf/cm<sup>2</sup>, 25 psi, 1,75 bar)

Posteriore:  
225 kPa (2,25 kgf/cm<sup>2</sup>, 33 psi, 2,25 bar)

## Ruota anteriore:

Tipo di ruota:  
Ruota in lega  
Dimensioni cerchio:  
12MC x MT3,50

## Ruota posteriore:

Tipo di ruota:  
Ruota in lega

Dimensioni cerchio:  
12MC x MT3,50

## Freno anteriore:

Tipo:  
A disco singolo  
Comando:  
Con la mano destra  
Liquido consigliato:  
DOT 4

## Freno posteriore:

Tipo:  
A tamburo  
Comando:  
Con la mano sinistra

## Sospensione anteriore:

Tipo:  
Forcella telescopica  
Tipo a molla/ammortizzatore:  
Molla a spirale / ammortizzatore idraulico  
Escursione ruota:  
70,0 mm (2,76 in)

## Sospensione posteriore:

Tipo:  
Gruppo motore-trasmissione oscillante  
Tipo a molla/ammortizzatore:  
Molla a spirale / ammortizzatore idraulico  
Escursione ruota:  
60,0 mm (2,36 in)

## Impianto elettrico:

Sistema d'accensione:  
CDI  
Sistema di carica:  
Volano magnete in C.A.

## Batteria:

Modello:  
YB 4L-B  
Tensione, capacità:  
12 V, 4,0 Ah

## Faro:

Tipo a lampadina:  
Lampada alogena

## Tensione, potenza lampadina x quantità:

Faro:  
12 V, 35 W/35 W x 1  
Lampada biluce fanalino/stop:  
12 V, 21,0 W/5,0 W x 1  
Indicatore di direzione anteriore:  
12 V, 10,0 W x 2  
Indicatore di direzione posteriore:  
12 V, 10,0 W x 2  
Luce targa:  
12 V, 5,0 W x 1  
Luce pannello strumenti:

LED  
Spia abbagliante:  
LED  
Spia del livello dell'olio:  
LED  
Spia degli indicatori di direzione:  
LED  
Spia del livello del carburante:  
LED

## Fusibili:

Fusibile principale:  
7,5 A

# INFORMAZIONI PER I CONSUMATORI

HAU48611

## Numeri d'identificazione

Riportare il numero identificazione veicolo e le informazioni dell'etichetta modello qui sotto negli appositi spazi per assistenza nell'ordinazione di ricambi dai concessionari Yamaha, o come riferimento in caso di furto del veicolo.

NUMERO IDENTIFICAZIONE VEICOLO:

INFORMAZIONI DELL'ETICHETTA MODELLO:

HAU26410

## Numero identificazione veicolo

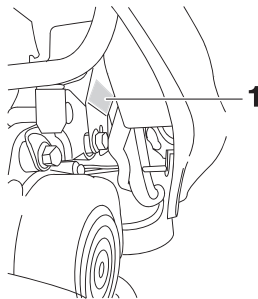

1. Numero identificazione veicolo

Il numero di identificazione del veicolo è stampigliato sul telaio.

### NOTA

Il numero di identificazione del veicolo serve ad identificare il vostro veicolo e può venire utilizzato per immatricolarlo presso le autorità competenti della zona interessata.

HAU26490

## Etichetta modello

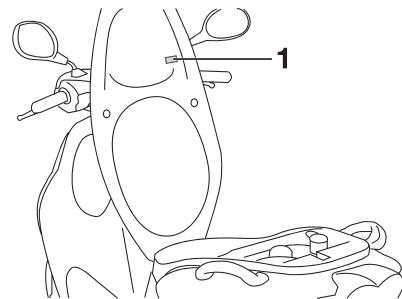

1. Etichetta modello

L'etichetta del modello è applicata sul fondo della sella. (Vedere pagina 3-10). Registrare le informazioni di questa etichetta nell'apposito spazio. Queste informazioni sono necessarie per ordinare i ricambi presso i concessionari Yamaha.

# INDICE ANALITICO

<b>A</b>	Accelerazione e decelerazione .....5-2		
	Avviamento del motore a freddo .....5-1		
	Avvio del mezzo .....5-1		
<b>B</b>	Batteria .....6-19		
	Blocchetto di accensione/bloccasterzo ....3-1		
<b>C</b>	Candela, controllo .....6-7		
	Caratteristiche tecniche .....8-1		
	Carburante .....3-8		
	Carburante, consigli per ridurre il consumo .....5-3		
	Carburatore, messa a punto .....6-10		
	Carenatura e pannello, rimozione e installazione .....6-6		
	Cavalletto centrale, controllo e lubrificazione .....6-17		
	Cavi, controllo e lubrificazione .....6-15		
	Commutatore luce abbagliante/anabbagliante .....3-6		
	Consigli per una guida sicura .....1-5		
	Convertitore catalitico .....3-9		
	Cuscinetti delle ruote, controllo .....6-18		
<b>D</b>	Display multifunzione .....3-3		
<b>E</b>	Elemento filtrante .....6-9		
	Etichetta modello .....9-1		
<b>F</b>	Forcella, controllo .....6-17		
	Frenatura .....5-2		
	Fusibile, sostituzione .....6-20		
<b>G</b>	Gancio della cinghia portabagagli .....3-12		
	Gioco della leva del freno posteriore, regolazione .....6-13		
	Gioco della leva freno anteriore, controllo .....6-12		
	Gioco della manopola acceleratore, controllo .....6-10		
<b>I</b>	Informazioni di sicurezza .....1-1		
	Interruttore avviamento .....3-6		
	Interruttore dell'avvisatore acustico .....3-6		
	Interruttore indicatori di direzione .....3-6		
	Interruttori manubrio .....3-5		
<b>L</b>	Lampada faro, sostituzione .....6-21		
	Lampada indicatore di direzione (anteriore), sostituzione .....6-22		
	Lampada indicatore di direzione o della lampada fanalino posteriore/stop, sostituzione .....6-23		
	Lampada luce di posizione anteriore, sostituzione .....6-24		
	Lampada luce targa, sostituzione .....6-24		
	Leva del freno, anteriore .....3-6		
	Leva del freno, posteriore .....3-6		
	Leve freno, lubrificazione .....6-16		
	Liquido freni, sostituzione .....6-15		
	Livello liquido freni, controllo .....6-14		
<b>M</b>	Manopola e cavo acceleratore, controllo e lubrificazione .....6-16		
	Manutenzione e lubrificazione, periodica .....6-3		
	Manutenzione, sistema di controllo emissioni .....6-2		
<b>N</b>	Numeri d'identificazione .....9-1		
	Numero identificazione veicolo .....9-1		
<b>O</b>	Olio per motori a 2 tempi .....3-10		
	Olio trasmissione finale .....6-8		
<b>P</b>	Parcheggio .....5-4		
	Pastiglie e ganasce del freno, controllo .....6-13		
	Pedale di avviamento .....3-10		
	Pneumatici .....6-10		
	Pompa Autolube, regolazione .....6-16		
	Posizioni dei componenti .....2-1		
	Pulizia .....7-1		
<b>R</b>	Ricerca ed eliminazione guasti .....6-25		
	Rimessaggio .....7-3		
	Rodaggio .....5-3		
	Ruote .....6-12		
<b>S</b>	Sella .....3-10		
	Spia indicatore di direzione .....3-2		
	Spia livello carburante .....3-2		
	Spia livello olio .....3-2		
	Spia luce abbagliante .....3-2		
	Spie di segnalazione e di avvertimento .....3-2		
	Sterzo, controllo .....6-18		
<b>T</b>	Tabella di ricerca ed eliminazione guasti .....6-26		

# INDICE ANALITICO

---

---

Tappi serbatoio carburante e serbatoio  
olio per motori a 2 tempi .....3-7  
Tubetto sfiato serbatoio carburante/tubo  
di troppopieno serbatoio carburante.....3-9

## **V**

Vano portaoggetti .....3-11  
Verniciatura opaca, prestare attenzione ....7-1









**MBK Industrie**

**Z.I. de Rouvroy 02100 Saint Quentin**

Société Anonyme au capital de 45 000 000 €

R.C St-Quentin B 329 035 422

PRINTED IN FRANCE  
2012-03 (H)