



 Lea este manual atentamente antes de utilizar este vehículo.

MANUAL DEL PROPIETARIO

Needs

YN50 / YN50M

5C2-F8199-S2



Lea este manual atentamente antes de utilizar este vehículo. Este manual debe acompañar al vehículo si este se vende.

¡Bienvenido al mundo de las motocicletas Yamaha!

Como propietario de una YN50/YN50M, se beneficia usted de la amplia experiencia de Yamaha y de la más avanzada tecnología en el diseño y la fabricación de productos de alta calidad que han dado a Yamaha su reputación de fiabilidad.

Lea este manual en su totalidad para disfrutar de todas las ventajas de su YN50/YN50M. El Manual del propietario no sólo le enseñará cómo utilizar, revisar y mantener su scooter, sino además como protegerse a sí mismo y a otros de problemas y accidentes.

Además, los numerosos consejos contenidos en este manual le ayudarán a mantener su scooter en condiciones óptimas. Si necesita cualquier aclaración adicional, no dude en ponerse en contacto con su concesionario Yamaha.

El equipo de Yamaha le desea muchos paseos seguros y agradables. Recuerde, ¡la seguridad es lo primero!

Yamaha mejora constantemente el diseño y la calidad de sus productos. Por lo tanto, aunque este manual contiene la información más actual disponible en el momento de imprimirse, pueden existir pequeñas discrepancias entre su scooter y este manual. Si necesita cualquier aclaración relativa a este manual, consulte a su concesionario Yamaha.





Lea este manual atentamente y en su totalidad antes de utilizar este scooter.

INFORMACIÓN IMPORTANTE RELATIVA AL MANUAL

SAU10132

En este manual, la información particularmente importante se distingue mediante las siguientes anotaciones:

	<p>Este es el símbolo de aviso de seguridad. Se utiliza para avisarle de un posible peligro de daños personales. Obedezca todos los mensajes de seguridad que siguen a este símbolo para evitar posibles daños personales o un accidente mortal.</p>
 ADVERTENCIA	<p>ADVERTENCIA indica una situación peligrosa que, de no evitarse, puede ocasionar un accidente mortal o daños personales graves.</p>
ATENCIÓN	<p>ATENCIÓN indica precauciones especiales que se deben adoptar para evitar que el vehículo u otros bienes resulten dañados.</p>
NOTA	<p>NOTA proporciona información clave para facilitar o clarificar los procedimientos.</p>

INFORMACIÓN IMPORTANTE RELATIVA AL MANUAL

SAUS1172

**YN50 / YN50M
MANUAL DEL PROPIETARIO
©2009 YAMAHA MOTOR ESPAÑA S.A.
1ª edición, julio 2009
Todos los derechos reservados.
Toda reproducción o uso no autorizado
sin el consentimiento escrito de
YAMAHA MOTOR ESPAÑA S.A.
quedan expresamente prohibidos.
Impreso en España.**

TABLA DE CONTENIDOS

INFORMACIÓN RELATIVA A LA

SEGURIDAD.....1-1

- Otros aspectos de seguridad en la conducción.....1-5

DESCRIPCIÓN.....2-1

- Vista izquierda2-1
- Vista derecha.....2-2
- Mandos e instrumentos.....2-3

FUNCIONES DE LOS INSTRUMENTOS Y MANDOS.....3-1

- Interruptor principal/Bloqueo de la dirección.....3-1
- Testigos y luces de advertencia3-2
- Luz indicadora de intermitencia3-2
- Testigo de luces de carretera3-2
- Luz de aviso del nivel de aceite3-2
- Luz de aviso del nivel de gasolina ..3-2
- Visor multifunción3-3
- Interruptores del manillar.....3-5
- Conmutador de la luz de3-6
- Interruptor de intermitencia3-6
- Interruptor de la bocina3-6
- Interruptor de arranque3-6
- Maneta del freno delantero3-6
- Maneta del freno trasero3-6
- Taponés de los depósitos de gasolina y de aceite de motor de 2 tiempos.....3-7
- Gasolina.....3-8

- Tubo respiradero/rebose del depósito de combustible.....3-9
- Catalizador.....3-9
- Aceite de motor de 2 tiempos.....3-10
- Sistema de arranque a pedal3-10
- Asiento3-10
- Compartimento porta objetos3-11
- Gancho para equipaje3-12

PARA SU SEGURIDAD — COMPROBACIONES PREVIAS4-1

UTILIZACIÓN Y PUNTOS IMPORTANTES PARA LA CONDUCCIÓN5-1

- Arranque del motor en frío5-1
- Inicio de la marcha5-1
- Aceleración y desaceleración.....5-2
- Frenada.....5-2
- Consejos para reducir el consumo de gasolina5-3
- Rodaje del motor5-3
- Estacionamiento5-4

MANTENIMIENTO Y AJUSTES PERIÓDICOS.....6-1

- Cuadro de mantenimiento periódico del sistema de control de emisiones6-2
- Cuadro general de mantenimiento y engrase.....6-3

- Desmontaje y montaje del carenado y el panel.....6-6
- Comprobación de la bujía6-7
- Aceite de la transmisión final.....6-8
- Filtro de aire6-9
- Ajuste del carburador6-10
- Ajuste del juego libre del cable del acelerador.....6-10
- Neumáticos.....6-11
- Llantas de aleación.....6-12
- Comprobación del juego libre de la maneta del freno delantero6-13
- Ajuste del juego libre de la maneta del freno trasero6-13
- Comprobación de las pastillas de freno delantero y las zapatas de freno trasero6-14
- Comprobación del líquido de freno6-14
- Cambio del líquido de frenos6-15
- Comprobación y engrase de los cables6-16
- Comprobación y engrase del puño del acelerador y el cable.....6-16
- Ajuste de la bomba Autolube6-16
- Engrase de las manetas del freno delantero y trasero6-17
- Comprobación y engrase del caballete central6-17
- Comprobación de la horquilla delantera.....6-18

TABLA DE CONTENIDOS

Comprobación de la dirección	6-18
Comprobación de los cojinetes de las ruedas	6-19
Batería.....	6-19
Cambio de fusible.....	6-21
Cambio de la bombilla del faro	6-21
Cambio de la bombilla de un intermitente delantero	6-23
Cambio de la bombilla de un intermitente o de la luz de freno/piloto trasero	6-23
Cambio de la bombilla de la luz de la matrícula (depende del modelo).....	6-24
Cambio de la bombilla de la luz de posición (depende del modelo).....	6-24
Identificación de averías	6-25
Cuadro de identificación de averías	6-26

CUIDADOS Y ALMACENAMIENTO

DEL SCOOTER	7-1
Precaución relativa al color mate	7-1
Cuidados	7-1
Almacenamiento	7-3

ESPECIFICACIONES	8-1
-------------------------------	------------

INFORMACIÓN PARA EL

CONSUMIDOR	9-1
Números de identificación	9-1
Número de identificación de la llave	9-1
Número de identificación del vehículo	9-1
Etiqueta del modelo.....	9-2

! INFORMACIÓN RELATIVA A LA SEGURIDAD

1

Sea un propietario responsable

Como propietario del vehículo, es usted responsable de su funcionamiento seguro y adecuado.

Los scooters son vehículos de dos ruedas.

La seguridad de su uso y funcionamiento depende de la aplicación de las técnicas de conducción apropiadas, así como de la habilidad del conductor. Todo conductor debe conocer los requisitos siguientes antes de conducir este scooter.

Debe:

- Obtener instrucciones completas de una fuente competente sobre todos los aspectos del funcionamiento del scooter.
- Observar las advertencias y los requisitos de mantenimiento que se indican en el presente Manual del propietario.
- Obtener una formación cualificada en las técnicas de conducción seguras y apropiadas.
- Obtener un servicio técnico profesional según se indica en el presente Manual del propietario o cuando las condiciones mecánicas así lo requieran.

SAUT1012

Seguridad en la conducción

Realice las comprobaciones previas cada vez que vaya a utilizar el vehículo para estar seguro de que se encuentra en condiciones seguras de funcionamiento. Si no revisa o mantiene el vehículo correctamente aumentarán las posibilidades de accidente o daños materiales. Consulte en la página 4-1 el listado de comprobaciones previas.

- Este scooter está diseñado para llevar al conductor y un pasajero.

NOTA

Aunque este scooter está diseñado para llevar un pasajero, cumpla siempre los reglamentos locales.

- La mayor parte de los accidentes de tráfico entre coches y scooters se deben al hecho de que el conductor del coche no ha detectado ni reconocido el scooter. Muchos accidentes se han producido porque el conductor del coche no ha visto el scooter. Una medida muy eficaz para reducir las posibilidades de este tipo de accidente es el hacerse bien visible.

Por tanto:

- Lleve una chaqueta de color brillante.

- Sea especialmente prudente al aproximarse a cruces y pasarlos, ya que los cruces son los lugares en los que se producen accidentes de scooter con mayor frecuencia.
- Circule por donde los otros conductores puedan verle. Evite permanecer en los ángulos sin visión de otros conductores.
- En muchos accidentes están implicados conductores inexpertos. De hecho, muchos conductores que han estado implicados en accidentes ni siquiera tienen un permiso de conducir vigente.
 - No conduzca sin estar cualificado y no preste su scooter a personas que no lo estén.
 - Conozca sus capacidades y sus límites. El hecho de permanecer dentro de sus límites le ayudará a evitar un accidente.
 - Le recomendamos que practique en un lugar donde no haya tráfico hasta que se haya familiarizado completamente con el scooter y todos sus mandos.
- Muchos accidentes se han debido a un error del conductor del scooter. Un error típico consiste en abrirse

INFORMACIÓN RELATIVA A LA SEGURIDAD

demasiado en una curva a causa del exceso de velocidad o el subviraje (ángulo de lazo insuficiente para la velocidad).

- Respete siempre el límite de velocidad y no circule nunca más rápido de lo que resulte adecuado según el estado de la calzada y el tráfico.
- Señale siempre antes de girar o cambiar de carril. Cerciórese de que los otros conductores puedan verle.
- La postura del conductor y del pasajero es importante para poder mantener un control adecuado.
 - Para mantener el control del scooter durante la marcha, el conductor debe mantener ambas manos en el manillar y ambos pies en las estriberas.
 - El pasajero debe sujetarse siempre al conductor, a la correa del asiento o al asidero con las dos manos y mantener ambos pies en las estriberas del pasajero. No lleve nunca a un pasajero que no pueda mantener firmemente ambos pies en las estriberas.
- No conduzca nunca bajo los efectos del alcohol u otras drogas.

- Este scooter está diseñado únicamente para circular en calle/carretera. No es adecuado para caminos.

Equipo protector

La mayoría de las muertes en accidentes de scooter se producen por lesiones en la cabeza. El uso de un casco de seguridad es esencial en la prevención o reducción de las lesiones en la cabeza.

- Utilice siempre un casco homologado.
- Utilice una máscara o gafas. El viento en los ojos sin proteger puede reducir la visión y retrasar la percepción de un peligro.
- El uso de una chaqueta, calzado, pantalones y guantes resistentes, etc., resulta eficaz para prevenir o reducir las abrasiones o laceraciones.
- No lleve nunca prendas amplias que puedan engancharse en los mandos o en las ruedas y provocar lesiones o un accidente.
- Utilice siempre ropa protectora que le cubra las piernas, los tobillos y los pies. El motor y el sistema de escape están muy calientes durante la marcha o después y pueden provocar quemaduras.

- El pasajero debe observar también las precauciones indicadas anteriormente.

Evite el envenenamiento por monóxido de carbono

Los gases de escape del motor contienen monóxido de carbono, un gas letal. La inhalación de monóxido de carbono puede provocar dolores de cabeza, mareo, somnolencia, náuseas, confusión y, por último, la muerte.

El monóxido de carbono es un gas incoloro, inodoro e insípido que puede estar presente aunque no se vea ni se huelga nada procedente del escape del motor. Se pueden acumular en tiempo muy breve niveles letales de monóxido de carbono que le postrarán rápidamente y le impedirán salvarse. Asimismo, en lugares cerrados o mal ventilados pueden mantenerse niveles letales de monóxido de carbono durante horas o días. Si nota cualquier síntoma de envenenamiento por monóxido de carbono abandone el lugar inmediatamente, respire aire fresco y SOLICITE TRATAMIENTO MÉDICO.

- No ponga el motor en marcha en un lugar cerrado. Aunque intente eliminar los gases de escape con extractores o ventanas y puertas abiertas,

! INFORMACIÓN RELATIVA A LA SEGURIDAD

1

el monóxido de carbono puede alcanzar rápidamente niveles peligrosos.

- No ponga en marcha el motor en lugares mal ventilados o parcialmente cerrados como cobertizos, garajes o cocheras.
- No ponga en marcha el motor en el exterior cuando los gases de escape puedan penetrar en un edificio a través de aberturas como ventanas y puertas.

Carga

La incorporación de accesorios o carga que modifiquen la distribución del peso del scooter puede reducir su estabilidad y manejabilidad. Para evitar la posibilidad de un accidente, tenga mucho cuidado al añadir carga o accesorios al scooter. Si ha añadido carga o accesorios al scooter, conduzca con mucha precaución. A continuación, además de información sobre accesorios, exponemos algunas reglas generales que se deben observar en caso de cargar equipaje o añadir accesorios al scooter:

El peso total del conductor, el pasajero, los accesorios y el equipaje no debe superar la carga máxima. **La utilización de un vehículo sobrecargado puede ocasionar un accidente.**

Carga máxima:
163 kg (359 lb)

Cuando lo cargue dentro de este límite de peso, tenga en cuenta lo siguiente:

- El peso del equipaje y los accesorios debe mantenerse lo más bajo y cerca posible del scooter. Sujete bien los objetos más pesados lo más cerca posible del centro del vehículo y distribuya el peso lo más uniformemente posible en ambos lados del scooter a fin de reducir al mínimo el desequilibrio o la inestabilidad.
- El desplazamiento de pesos puede crear un desequilibrio repentino. Verifique que los accesorios y la carga estén bien sujetos al scooter antes de iniciar la marcha. Compruebe con frecuencia las fijaciones de los accesorios y las sujeciones de la carga.
 - Ajuste correctamente la suspensión en función de la carga que lleve (únicamente en los modelos con suspensión ajustable) y compruebe el estado y la presión de los neumáticos.
 - No sujete nunca objetos largos o pesados al manillar, la horquilla delantera o el guardabarros delan-

tero. Dichos objetos pueden crear inestabilidad en el manejo o disminuir la respuesta de la dirección.

- **Este vehículo no está diseñado para arrastrar un remolque acoplarle un sidecar.**

Accesorios originales Yamaha

La elección de los accesorios para el vehículo es una decisión importante. Los accesorios originales Yamaha que se pueden adquirir únicamente en los concesionarios Yamaha han sido diseñados, probados y aprobados por Yamaha para su vehículo.

Muchas empresas sin relación con Yamaha fabrican repuestos y accesorios u ofrecen otras modificaciones para vehículos Yamaha. Yamaha no puede probar los productos que fabrican estas empresas. Por tanto, Yamaha no puede respaldar ni recomendar el uso de accesorios no vendidos por Yamaha ni modificaciones no recomendadas específicamente por Yamaha, incluso si las vende e instala un concesionario Yamaha.

Repuestos, accesorios y modificaciones no originales

Aunque algunos productos no originales pueden tener un diseño y una calidad similares a los accesorios originales



INFORMACIÓN RELATIVA A LA SEGURIDAD

Yamaha, debe tener presente que algunos de estos accesorios no originales o modificaciones no resultan adecuados debido a la posibilidad de que representen un peligro para usted u otras personas. La instalación de productos no originales o las modificaciones realizadas en su vehículo que alteren su diseño o sus características de funcionamiento pueden representar, para usted y otras personas, un peligro de daños personales graves o un accidente mortal. Es usted responsable de los daños personales relacionados con la alteración del vehículo.

Cuando instale accesorios, tenga en cuenta las recomendaciones siguientes, así como las que se facilitan en el apartado "Carga".

- No instale nunca accesorios ni lleve cargas que puedan afectar a las prestaciones del scooter. Revise cuidadosamente el accesorio antes de utilizarlo, a fin de cerciorarse de que de ningún modo reduzca la distancia al suelo ni el ángulo de inclinación, ni limite el recorrido de la suspensión, el recorrido de la dirección o el funcionamiento de los mandos ni obstaculice las luces o reflectores.
- Los accesorios montados en el manillar o en la zona de la horqui-

lla delantera pueden crear inestabilidad por distribución de peso inadecuada o alteraciones aerodinámicas. Se debe limitar al máximo el número de accesorios montados en el manillar o en la zona de la horquilla delantera y tales accesorios deberán ser lo más ligeros posible.

- Los accesorios voluminosos o grandes pueden afectar gravemente a la estabilidad del scooter por sus efectos aerodinámicos. El scooter puede adquirir una tendencia a levantarse por efecto del viento de frente o hacerse inestable con viento de costado. Estos accesorios, asimismo, pueden provocar inestabilidad al adelantar o ser adelantado por vehículos de gran tamaño.
- Algunos accesorios pueden obligar al conductor a desplazarse de su posición normal de conducción. Esta posición inadecuada limita la libertad de movimiento del conductor y puede limitar su capacidad de control; por tanto, no se recomiendan tales accesorios.

- Tenga cuidado al añadir accesorios eléctricos. Si los accesorios eléctricos superan la capacidad del sistema del scooter, puede producirse una avería eléctrica, la cual puede provocar el apagado de las luces o la pérdida de potencia del motor, con el consiguiente peligro.

Neumáticos y llantas no originales

Los neumáticos y llantas con los que se entrega el scooter han sido diseñados conforme a las prestaciones del mismo y para aportar la combinación óptima de manejabilidad, frenada y confort. Es posible que otros neumáticos, llantas, medidas y combinaciones no resulten adecuados. Consulte en la página 6-11 las especificaciones de los neumáticos e información adicional sobre su sustitución.

INFORMACIÓN RELATIVA A LA SEGURIDAD

SAU10372

Otros aspectos de seguridad en la conducción

1

- No olvide señalar claramente cuando vaya a girar.
- En un camino mojado puede ser sumamente difícil frenar. Evite las frenadas súbitas, ya que el scooter puede derrapar. Frene lentamente para detenerse sobre una superficie mojada.
- Reduzca la velocidad cuando se aproxime a una esquina o a una curva. Después de una curva, acelere lentamente.
- Tenga cuidado al adelantar coches estacionados. Un conductor puede no haberle visto y abrir la puerta sobre usted.
- Cruces del tren, los rieles del tranvía, las planchas de hierro en lugares en obra y las tapas de alcantarilla pueden ser muy resbaladizos cuando están mojados. Reduzca la velocidad y crúcelos con cuidado. Mantenga el scooter en posición vertical; de lo contrario puede patinar y usted ser arrojado.
- Las pastillas de freno se pueden mojar al lavar el scooter. Si lava el scooter, revise los frenos antes de conducir.
- Lleve siempre casco, guantes, pantalones (apretados alrededor del dobladillo y el tobillo para que no ondeen) y una chaqueta de color brillante.
- No lleve demasiado equipaje sobre el scooter. Un scooter con sobrecarga es inestable. Utilice una correa resistente para sujetar los bultos sobre el portaequipajes (en caso de que el vehículo esté provisto de uno). Una carga suelta afectará a la estabilidad del scooter y puede distraer su atención de la carretera. (Véase la página 1-1).

Vista izquierda

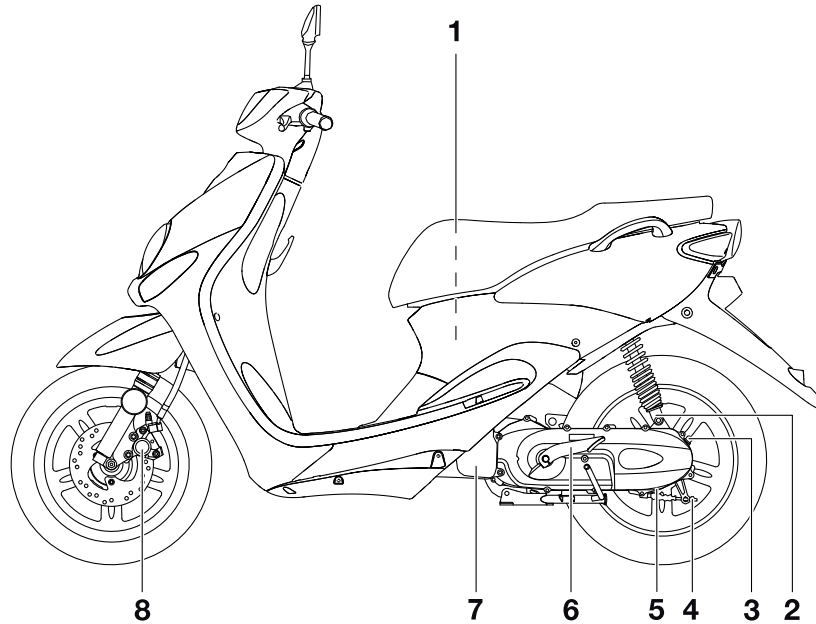

1. Compartimento porta objetos (página 3-11)
2. Conjunto amortiguador
3. Tapón de llenado del aceite de la transmisión final (página 6-8)
4. Tuerca de ajuste del juego libre de la maneta de freno (página 6-13)
5. Perno de drenaje del aceite de la transmisión final (página 6-8)
6. Sistema de arranque a pedal (página 3-10)
7. Filtro de aire (página 6-9)
8. Pastillas del freno delantero (página 6-14)

DESCRIPCIÓN

SAU10420

Vista derecha

2

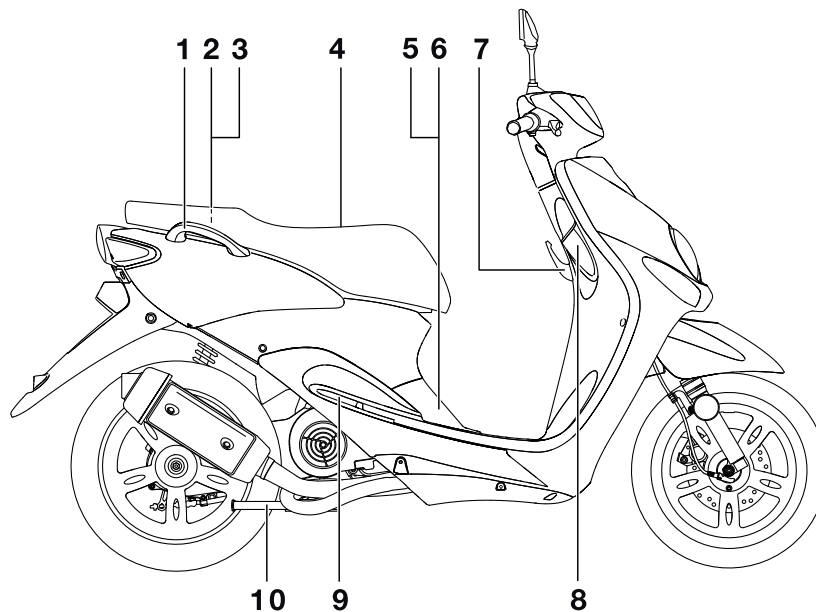

1. Asa de agarre (página 5-1)
2. Tapón del depósito de gasolina (página 3-7)
3. Depósito de aceite de motor de 2 tiempos (página 3-7/3-10)
4. Asiento (página 3-10)
5. Batería (página 6-19)
6. Fusibles (página 6-21)
7. Gancho de equipaje (página 3-12)
8. Interruptor principal/Bloqueo de la dirección (página 3-1)

9. Estribera del pasajero
10. Caballete central (página 6-17)

Mandos e instrumentos

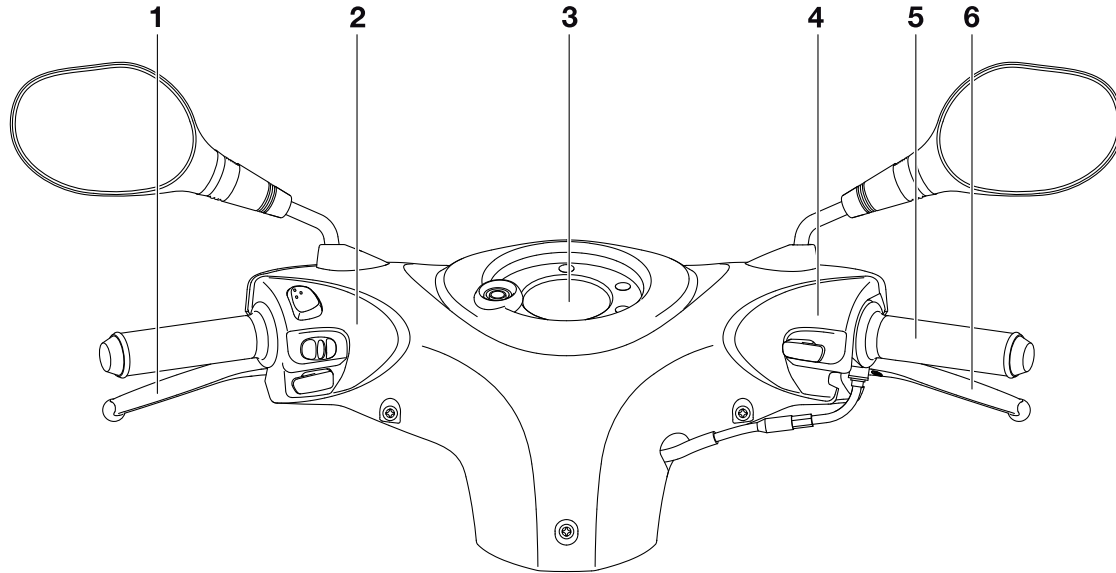

1. Maneta del freno trasero (página 3-6)
2. Interruptores del lado izquierdo del manillar (página 3-5)
3. Visor multifunción (página 3-3)
4. Interruptor derecho del manillar (página 3-5)
5. Puño del acelerador (página 6-10)
6. Maneta del freno delantero (página 3-6)

FUNCIONES DE LOS INSTRUMENTOS Y MANDOS

Interruptor principal/Bloqueo de la dirección

SAU10460

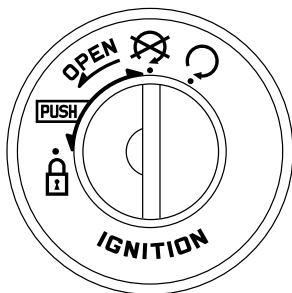

3

El interruptor principal/bloqueo de la dirección controla los sistemas de encendido y luces y se utiliza para bloquear la dirección. A continuación se describen las diferentes posiciones.

ABIERTO “”

SAUS1381

Todos los circuitos eléctricos reciben corriente, los instrumentos se iluminan y se puede poner en marcha el motor. La llave no se puede extraer.

NOTA

El faro y el piloto trasero se encienden automáticamente cuando el motor arranca.



DESCONECTADO “”

SAU47791

Todos los sistemas eléctricos están desactivados. Se puede extraer la llave.

SWA15350

ADVERTENCIA

No gire nunca la llave a “” ni a “” con el vehículo en movimiento. De lo contrario, el sistema eléctrico se desconectará y puede perder el control o sufrir un accidente.

SAU10681

BLOQUEADO “”

La dirección está bloqueada y todos los sistemas eléctricos están desactivados. Se puede extraer la llave.

Para bloquear la dirección

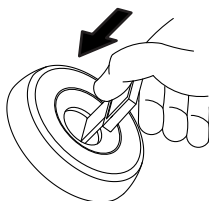

1

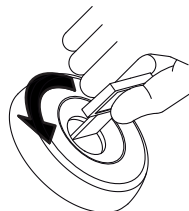

2



1. Empujar.
2. Girar.

1. Gire el manillar completamente a la izquierda.
2. Empuje la llave hacia dentro desde la posición “” y luego gírela a la posición “” sin dejar de empujarla.
3. Extraiga la llave.

Para desbloquear la dirección

1

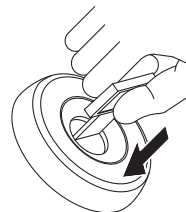

2

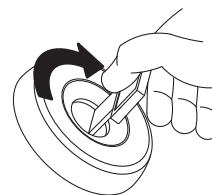

1. Empujar.
2. Girar.

Empuje la llave y luego gírela a la posición “” sin dejar de empujarla.

FUNCIONES DE LOS INSTRUMENTOS Y MANDOS

SAU11004

Testigos y luces de advertencia



1. Luz de aviso del nivel de aceite de motor de 2 tiempos “”
2. Luz indicadora de la luz de carretera “”
3. Luz indicadora de intermitencia “”
4. Indicador de aviso del nivel de gasolina “”

SAU11020

Luz indicadora de intermitencia

“”

Esta luz indicadora parpadea cuando se empuja el interruptor de intermitencia hacia la izquierda o hacia la derecha.

SAU11080

Testigo de luces de carretera “”

Este testigo se enciende cuando están conectadas las luces de carretera.

SAUM1062

Luz de aviso del nivel de aceite “”

Esta luz de aviso se enciende cuando la llave se encuentra en la posición “” o cuando el nivel en el depósito de aceite de motor de 2 tiempos está bajo durante la marcha. Si la luz de aviso se enciende durante la marcha, pare inmediatamente y llene el depósito de aceite con aceite para motores de 2 tiempos de grado JASO “FC” o grados ISO “EG-C” o “EG-D”. La luz de aviso debe apagarse después de llenar el depósito de aceite de motor de 2 tiempos.

NOTA

Si la luz de aviso no se enciende cuando la llave se encuentra en la posición “” o no se apaga después de llenar el depósito de aceite de motor de 2 tiempos, haga revisar el circuito eléctrico en un concesionario Yamaha.

SCA16291

ATENCIÓN

No utilice el vehículo hasta estar seguro de que el nivel de aceite del motor es suficiente.

SAU11352

Luz de aviso del nivel de gasolina “”

Esta luz de aviso se enciende cuando el nivel de gasolina desciende aproximadamente por debajo de 1,4 L (0,37 US gal, 0,31 Imp.gal). En ese caso, ponga gasolina lo antes posible.

El circuito eléctrico de la luz de aviso se puede comprobar girando la llave a la posición “”. La luz de aviso debe encenderse durante unos segundos y luego apagarse.

Si la luz de aviso no se enciende inicialmente al girar la llave a la posición “” o si permanece encendida, haga revisar el circuito eléctrico en un concesionario Yamaha.

FUNCIONES DE LOS INSTRUMENTOS Y MANDOS

SAUS1394

Visor multifunción

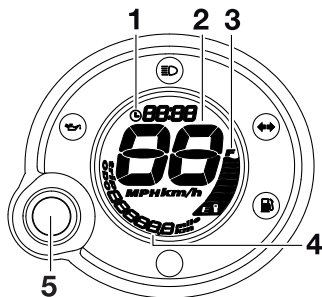

1. Reloj
2. Velocímetro
3. Medidor de gasolina
4. Cuentakilómetros/cuentakilómetros parcial/cuentakilómetros parcial de reserva de gasolina
5. Botón "RESET/SELECT"

NOTA

El visor multifunción efectúa automáticamente la prueba siguiente durante tres segundos para comprobar el circuito eléctrico.

- El velocímetro muestra los dígitos de 0 a 99 y luego de 99 a 0 en kilómetros. Si el velocímetro está configurado en millas, indica los dígitos de 0 a 65 y luego de 65 a 0.

- Todos los segmentos LCD y luces de aviso se encienden y luego se apagan.

SWA12312

⚠ ADVERTENCIA

Asegúrese de parar el vehículo para manipular el visor multifunción. La manipulación del visor multifunción durante la marcha puede distraer al conductor y ocasionar un accidente.

El visor multifunción está provisto de los elementos siguientes:

- un reloj digital
- un velocímetro digital (que indica la velocidad de desplazamiento)
- un cuentakilómetros (que indica la distancia total recorrida)
- un cuentakilómetros parcial (que muestra la distancia recorrida desde que se puso a cero por última vez)
- un cuentakilómetros parcial en reserva (que indica la distancia recorrida en reserva)
- un medidor de gasolina
- un dispositivo de autodiagnóstico

NOTA

- Asegúrese de girar la llave a la posición "ⓐ" antes de utilizar el botón.

- Sólo para el Reino Unido: Para cambiar la indicación del velocímetro y del cuentakilómetros/cuentakilómetros parcial entre kilómetros y millas, con el interruptor principal en "ⓐ" pulse el botón durante al menos ocho segundos.

Para poner el reloj en hora:

1. Seleccione el cuentakilómetros y pulse el botón durante al menos tres segundos.
2. Cuando los dígitos de las horas empiecen a parpadear, pulse el botón para ajustar las horas.

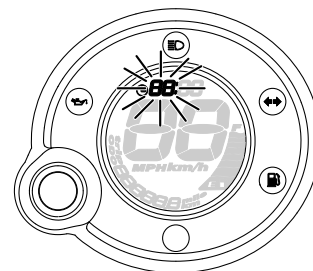

3. Para cambiar los minutos, pulse el botón durante al menos tres segundos.

FUNCIONES DE LOS INSTRUMENTOS Y MANDOS

4. Cuando los dígitos de los minutos empiecen a parpadear, pulse el botón para ajustar los minutos.

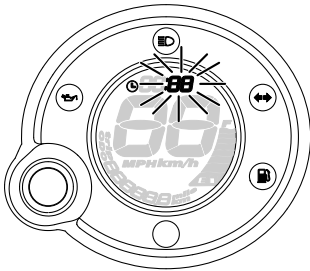

5. Pulse el botón durante al menos tres segundos para activar el reloj.

NOTA

Después de poner en hora el reloj, no olvide pulsar el botón durante al menos tres segundos antes de girar la llave a la posición "X"; de lo contrario el reloj no se pondrá en hora.

Modos cuentakilómetros y cuentakilómetros parcial

Pulsando el botón la indicación cambia entre cuentakilómetros "ODO" y cuentakilómetros parcial "TRIP" en el orden siguiente:

ODO → TRIP → ODO

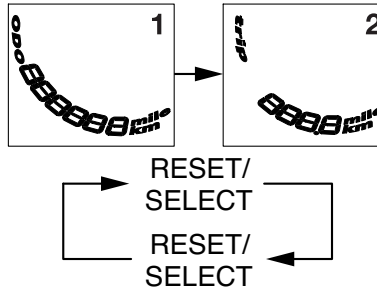

Si se enciende el indicador de aviso del nivel de gasolina (véase la página 3-2), la indicación del cuentakilómetros cambia automáticamente a cuentakilómetros parcial en reserva de gasolina "TRIP F" y empieza a contar la distancia recorrida desde ese punto. En ese caso, al pulsar el botón la indicación entre los diferentes modos de cuentakilómetros parcial y cuentakilómetros cambia en el orden siguiente:

TRIP F → ODO → TRIP → TRIP F

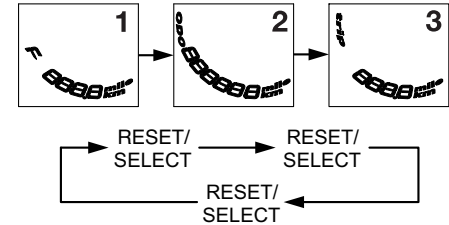

Para poner un cuentakilómetros parcial a cero, selecciónelo pulsando el botón y seguidamente púlselo de nuevo durante al menos tres segundos. Si no pone a cero de forma manual el cuentakilómetros parcial en reserva de gasolina, este se pondrá a cero automáticamente y se restablecerá la visualización del modo anterior después de repostar y de recorrer 5 km (3 mi).

NOTA

La indicación no se puede volver a cambiar a "TRIP F" después de pulsar el botón.

Indicador de gasolina

El indicador de gasolina muestra la cantidad de gasolina que contiene el depósito. Los segmentos del indicador de gasolina desaparecen hacia la "E" (vacío) a medida

FUNCIONES DE LOS INSTRUMENTOS Y MANDOS

SAU12348

que disminuye el nivel. Cuando solo quedan dos segmentos junto a "E", se enciende el indicador de alarma de nivel de combustible. Ponga gasolina lo antes posible.

3

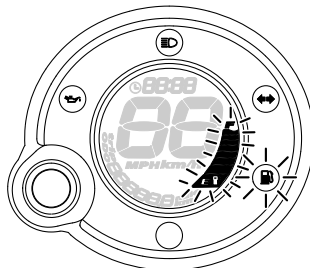
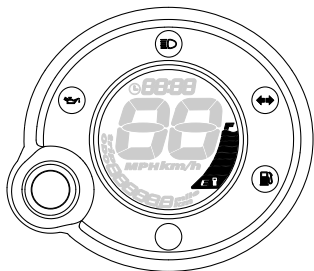

Dispositivo de autodiagnóstico

Este modelo está equipado con un dispositivo de autodiagnóstico del circuito eléctrico del sistema de combustible.

Si se detecta un fallo en el circuito eléctrico del sistema de combustible, todos los segmentos LCD del indicador de gasolina y del indicador de aviso parpadean. En ese caso, haga revisar el vehículo en un concesionario Yamaha.

Interruptores del manillar

Izquierda

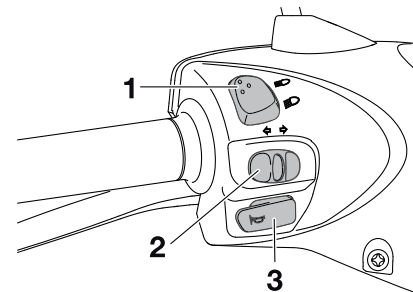

1. Conmutador de la luz de " / "
2. Interruptor de intermitencia " / "
3. Interruptor de la bocina " "

Derecha

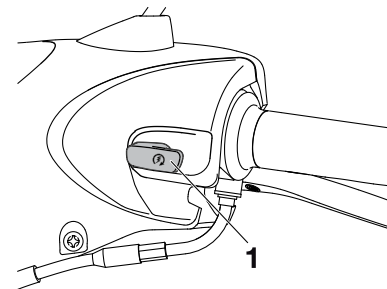



1. Interruptor de arranque " "

FUNCIONES DE LOS INSTRUMENTOS Y MANDOS



SAU12400

Conmutador de la luz de “”

Sitúe este interruptor en “” para poner la luz de carretera y en “” para poner la luz de cruce.

SAU12460

Interruptor de intermitencia “”

Para señalar un giro a la derecha pulse este interruptor hacia la posición “”. Para señalar un giro a la izquierda pulse este interruptor hacia la posición “”. Cuando lo suelte, el interruptor volverá a su posición central. Para apagar los intermitentes pulse el interruptor una vez éste haya regresado a su posición central.

SAU12500

Interruptor de la bocina “”

Pulse este interruptor para hacer sonar la bocina.

SAUM1132

Interruptor de arranque “”

Pulse este interruptor mientras aplica el freno delantero o trasero, para poner en marcha el motor con el arranque eléctrico. Véanse las instrucciones de arranque en la página 5-1 antes de arrancar el motor.

SAU12900

Maneta del freno delantero

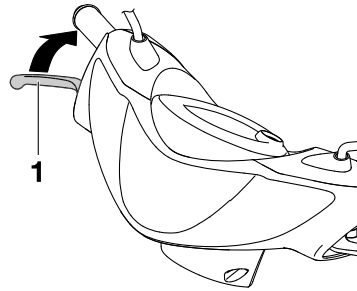

1. Maneta del freno delantero

La maneta del freno delantero está situada en el puño derecho del manillar. Para aplicar el freno delantero, tire de esta maneta hacia el puño del manillar.

SAU12950

Maneta del freno trasero

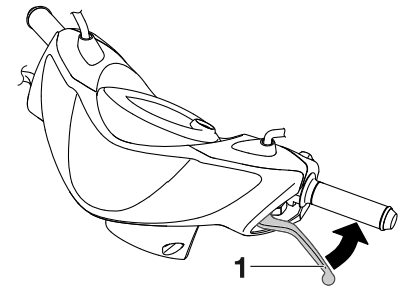

1. Maneta del freno trasero

La maneta del freno trasero está situada en el puño izquierdo del manillar. Para aplicar el freno trasero tire de esta maneta hacia el puño del manillar.

FUNCIONES DE LOS INSTRUMENTOS Y MANDOS

SAU13202

Tapones de los depósitos de gasolina y de aceite de motor de 2 tiempos

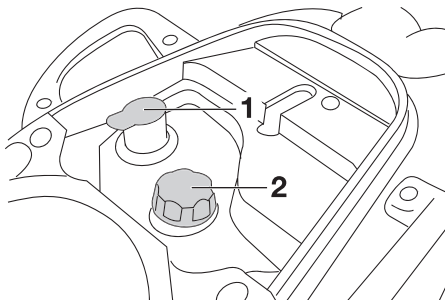

1. Tapón del depósito de aceite de motor de 2 tiempos
2. Tapón del depósito de gasolina

El tapón del depósito de gasolina y el tapón del depósito de aceite de motor de 2 tiempos están situados debajo del asiento. (Véase la página 3-10).

Tapón del depósito de gasolina

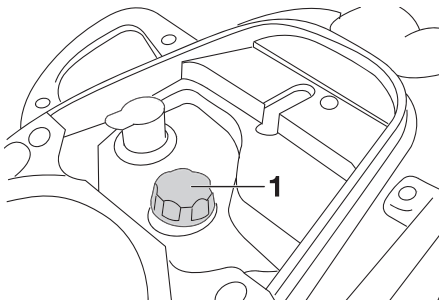

1. Tapón del depósito de gasolina

Para extraer el tapón del depósito de gasolina gírelo en el sentido contrario al de las agujas del reloj y extráigalo.

Para colocar el tapón del depósito de gasolina gírelo en el sentido de las agujas del reloj.

Tapón del depósito de aceite de motor de 2 tiempos

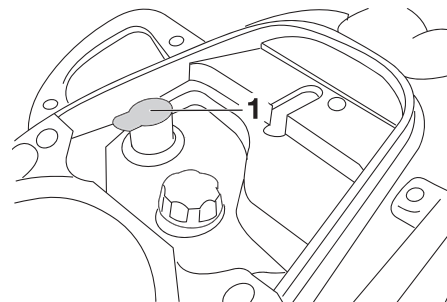

1. Tapón del depósito de aceite de motor de 2 tiempos

Para extraer el tapón del depósito de aceite de motor de dos tiempos, tire de él. Para colocar el tapón del depósito de aceite de motor de dos tiempos, empujélo en la abertura del depósito.

SWA10141

ADVERTENCIA

Verifique que el tapón del depósito de gasolina y el del aceite de motor de 2 tiempos estén correctamente colocados antes de conducir el scooter. Una fuga de gasolina significa peligro de incendio.

FUNCIONES DE LOS INSTRUMENTOS Y MANDOS

Gasolina

Verifique que haya suficiente gasolina en el depósito.

SAU13221

SWA10881

ADVERTENCIA

La gasolina y los vapores de gasolina son muy inflamables. Para evitar incendios y explosiones y reducir el riesgo de daños personales al repostar combustible, siga estas instrucciones.

1. Antes de poner gasolina, pare el motor y compruebe que no haya nadie sentado en el vehículo. No ponga nunca gasolina mientras fuma o en proximidad de chispas, llamas vivas u otras fuentes de ignición como los pilotos luminosos de calentadores de agua o secadoras de ropa.
2. No llene en exceso el depósito de gasolina. Para repostar, introduzca la tobera del surtidor en el orificio de llenado del depósito. Deje de llenar cuando la gasolina llegue a la parte inferior del tubo de llenado. La gasolina se expande con el calor y, por tanto, el calor del motor o del sol puede provocar que la gasolina se desborde del depósito.

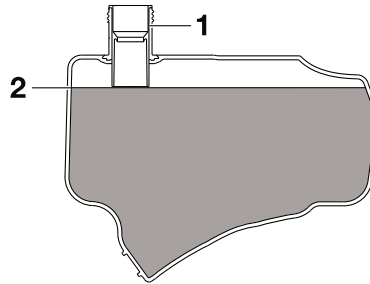

1. Orificio de llenado del depósito de gasolina
2. Marca de nivel máximo

3. Limpie inmediatamente la gasolina que se haya vertido. **ATENCIÓN: Elimine inmediatamente la gasolina derramada con un trapo limpio, seco y suave, ya que la gasolina puede dañar las superficies pintadas o las piezas de plástico.** [SCA10071]
4. Cierre bien el tapón del depósito de gasolina.

SWA15151

ADVERTENCIA

La gasolina es tóxica y puede provocar lesiones o la muerte. Manipule la gasolina con cuidado. No trasvase nunca gasolina haciendo sifón con la boca. En caso de ingestión de gasolina, inhalación de vapores de gasolina o contacto de gasolina con los ojos, acuda inme-

diatamente al médico. Si le cae gasolina sobre la piel, lávese con agua y jabón. Si le cae gasolina sobre la ropa, cámbiese.

SAU13270

Gasolina recomendada:

ÚNICAMENTE GASOLINA NORMAL SIN PLOMO

Capacidad del depósito de gasolina:

6,1 L (1,61 US gal, 1,34 Imp.gal)

Reserva:

1,4 L (0,37 US gal, 0,31 Imp.gal)

El motor Yamaha ha sido diseñado para funcionar con gasolina normal sin plomo de 91 octanos o más. Si se producen detonaciones (o autoencendido), utilice gasolina de otra marca o súper sin plomo. El uso de gasolina sin plomo prolonga la vida útil de la bujía y reduce los costes de mantenimiento.

FUNCIONES DE LOS INSTRUMENTOS Y MANDOS

SAU39451

Tubo respiradero/rebose del depósito de combustible

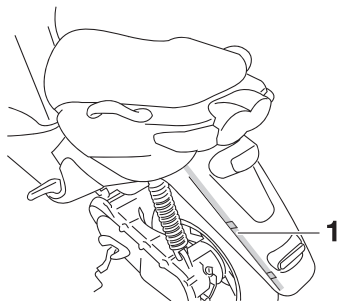

1. Tubo respiradero/rebose del depósito de combustible

Antes de utilizar la motocicleta:

- Compruebe la conexión del tubo respiradero/rebose del depósito de gasolina.
- Compruebe si el tubo respiradero/rebose del depósito de gasolina presenta fisuras o daños y, si es así, cámbielo.
- Verifique que el extremo del tubo respiradero/rebose del depósito de gasolina no esté obstruido y límpielo si es necesario.

SAU13433

Catalizador

Este modelo está equipado con un catalizador en el sistema de escape.

SWA10862

ADVERTENCIA

El sistema de escape permanece caliente después del funcionamiento. Para prevenir el riesgo de incendio o quemaduras:

- No estacione el vehículo en lugares en los que se pueda producir un incendio, como por ejemplo cerca de rastrojos u otros materiales que arden con facilidad.
- Estacione el vehículo en un lugar en que resulte difícil que los peatones o niños toquen el sistema de escape cuando esté caliente.
- Verifique que el sistema de escape se haya enfriado antes de realizar cualquier operación de mantenimiento.
- No deje el motor al ralentí más de unos pocos minutos. Un tiempo prolongado al ralentí puede provocar la acumulación de calor.

SCA10701

ATENCIÓN

Utilice únicamente gasolina sin plomo. El uso de gasolina con plomo provocará daños irreparables en el catalizador.

SAUM1150

Aceite de motor de 2 tiempos

Verifique que haya suficiente aceite en el depósito de aceite de motor de 2 tiempos. Añada aceite de motor de 2 tiempos del tipo recomendado según sea necesario.

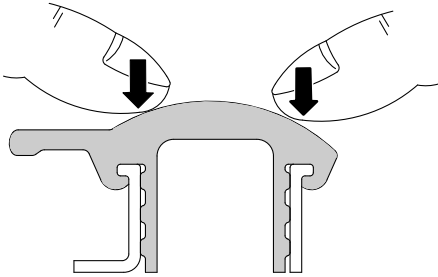

NOTA

Verifique que el tapón del depósito de aceite de 2 tiempos esté bien colocado.

Aceite recomendado:

Aceite de motor de 2 tiempos
(grado JASO "FC", o grados ISO
"EG-C" o "EG-D")

Cantidad de aceite:

1,50 L (1,59 US qt, 1,32 Imp.qt)

SAUS1050

Sistema de arranque a pedal

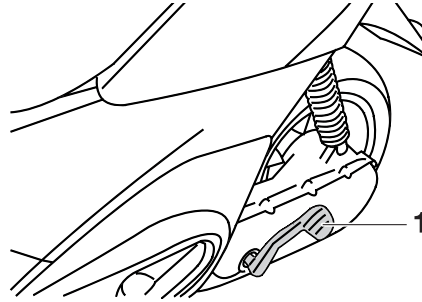

1. Palanca de arranque

Para arrancar el motor mueva la palanca de arranque ligeramente hacia abajo con el pie hasta que el mecanismo engrane y seguidamente empújela hacia abajo suavemente, pero con fuerza.

SAU13932

Asiento

Para abrir el asiento

1. Coloque el scooter sobre el caballete central.
2. Introduzca la llave en el interruptor principal y gírela en el sentido contrario al de las agujas del reloj hasta la posición "OPEN".

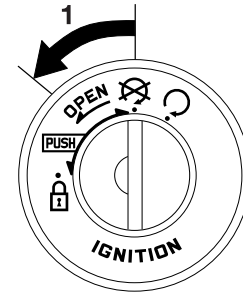

1. Abierto.

NOTA

No empuje la llave hacia adentro cuando la gire.

3. Levante el asiento.

FUNCIONES DE LOS INSTRUMENTOS Y MANDOS

3

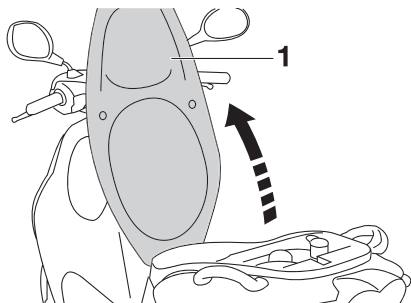

1. Posición abierta del asiento

Para cerrar el asiento

1. Baje el asiento y luego empújelo hacia abajo para que encaje en su sitio.
2. Extraiga la llave del interruptor principal si va a dejar el scooter sin vigilancia.

NOTA

Verifique que el asiento esté bien sujeto antes de su uso.

SAUM1191

Compartimento porta objetos

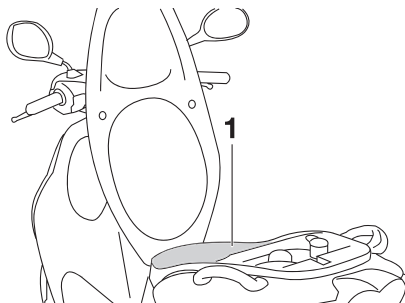

1. Compartimento porta objetos

Debajo del asiento hay un compartimento porta objetos. (Véase la página 3-10).

SWA10961

ADVERTENCIA

- No sobrepase el límite de carga de 5 kg (11,0 lb) del compartimento porta objetos.
- No sobrepase la carga máxima de 163 kg (359 lb) del vehículo.

SCA10080

ATENCIÓN

Tenga en cuenta los puntos siguientes cuando utilice el compartimento porta objetos.

- El compartimento porta objetos acumula calor cuando queda expuesto al sol; por lo tanto, no guarde en su interior nada que pueda ser susceptible al calor.
- Para evitar que se extienda la humedad por el compartimento porta objetos, envuelva los objetos húmedos en una bolsa de plástico antes de guardarlos en el compartimento.
- El compartimento porta objetos puede mojarse durante el lavado del scooter; envuelva los objetos guardados en el compartimento en una bolsa de plástico.
- No guarde en el compartimento porta objetos objetos de valor o que se puedan romper.

Para guardar un casco en el compartimento porta objetos, colóquelo con la parte delantera hacia atrás.

FUNCIONES DE LOS INSTRUMENTOS Y MANDOS

NOTA

- Algunos cascos no se pueden guardar en el compartimento porta objetos debido a su tamaño o forma.
- No deje el scooter desatendido con el asiento abierto.

SAUT1072

Gancho para equipaje

SWAT1031

⚠ ADVERTENCIA

- No sobrepase el límite de carga de 3 kg (6,6 lb) del gancho de equipaje.
- No sobrepase la carga máxima de 163 kg (369 lb) del vehículo.

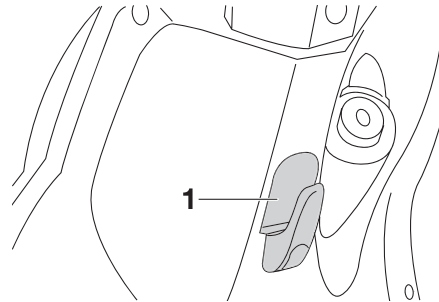

1. Gancho de equipaje

PARA SU SEGURIDAD – COMPROBACIONES PREVIAS

SAU15596

Revise el vehículo cada vez que lo utilice para estar seguro de que se encuentra en condiciones de funcionamiento seguras. Observe siempre los procedimientos y programas de revisión y mantenimiento que se describen en el manual.

SWA11151

ADVERTENCIA

Si no revisa o mantiene el vehículo correctamente aumentarán las posibilidades de accidente o daños materiales. No utilice el vehículo si observa cualquier anomalía. Si una anomalía no puede resolverse mediante los procedimientos que se facilitan en este manual, haga revisar el vehículo en un concesionario Yamaha.

Antes de utilizar este vehículo, compruebe los puntos siguientes:

4

ELEMENTO	COMPROBACIONES	PÁGINA
Gasolina	<ul style="list-style-type: none">• Comprobar nivel en el depósito de gasolina.• Poner gasolina si es necesario.• Comprobar si existen fugas en la línea de combustible.	3-8
Aceite de motor de 2 tiempos	<ul style="list-style-type: none">• Comprobar nivel en el depósito de aceite.• Si es necesario, añadir aceite del tipo recomendado hasta el nivel especificado.• Comprobar si existen fugas.	3-10
Aceite de la transmisión final	<ul style="list-style-type: none">• Comprobar si existen fugas.	6-8
Freno delantero	<ul style="list-style-type: none">• Comprobar funcionamiento.• Si el funcionamiento es blando o esponjoso, solicitar a un concesionario Yamaha que purgue el sistema hidráulico.• Compruebe el desgaste de las pastillas de freno.• Cambiar si es necesario.• Comprobar nivel de líquido en el depósito.• Si es necesario, añadir líquido de frenos del tipo recomendado hasta el nivel especificado.• Comprobar si existen fugas en el sistema hidráulico.	6-14
Freno trasero	<ul style="list-style-type: none">• Comprobar funcionamiento.• Lubricar el cable si es necesario.• Comprobar el juego de la maneta.• Ajustar si es necesario.	6-13, 6-14

PARA SU SEGURIDAD – COMPROBACIONES PREVIAS

ELEMENTO	COMPROBACIONES	PÁGINA
Puño del acelerador	<ul style="list-style-type: none"> • Verificar si el funcionamiento es suave. • Comprobar el juego del cable. • Si es necesario, solicitar a un concesionario Yamaha que ajuste el juego del cable y lubrique el cable y la caja del puño. 	6-10, 6-16
Ruedas y neumáticos	<ul style="list-style-type: none"> • Comprobar si están dañados. • Comprobar estado de los neumáticos y profundidad del dibujo. • Comprobar la presión. • Corregir si es necesario. 	6-11, 6-12
Manetas de freno	<ul style="list-style-type: none"> • Verificar si el funcionamiento es suave. • Lubricar los puntos de pivote de las manetas si es necesario. 	6-17
Caballete central	<ul style="list-style-type: none"> • Verificar si el funcionamiento es suave. • Lubricar el pivote si es necesario. 	6-17
Fijaciones del bastidor	<ul style="list-style-type: none"> • Comprobar que todas las tuercas, pernos y tornillos estén correctamente apretados. • Apretar si es necesario. 	—
Instrumentos, luces, señales e interruptores	<ul style="list-style-type: none"> • Comprobar funcionamiento. • Corregir si es necesario. 	—
Batería	<ul style="list-style-type: none"> • Comprobar nivel de líquido. • Añadir agua destilada si es necesario. 	6-19

UTILIZACIÓN Y PUNTOS IMPORTANTES PARA LA CONDUCCIÓN

SAU15951

Lea atentamente el manual para familiarizarse con todos los mandos. Si tiene dudas sobre algún mando o función, consulte a su concesionario Yamaha.

SWA10271

⚠ ADVERTENCIA

Si no se familiariza con los mandos puede perder el control, con el consiguiente riesgo de accidente o daños personales.

5

SAUT1101

Arranque del motor en frío

SCA10250

ATENCIÓN

Véanse en la página 5-3 las instrucciones para rodar el motor antes de utilizar el vehículo por primera vez.

1. Gire la llave a la posición “

Si el motor no arranca pulsando el interruptor de arranque, suelte el interruptor, espere unos segundos e inténtelo de nuevo. Cada intento de arranque debe ser lo más breve posible a fin de preservar la batería. No accione el arranque durante más de 5 segundos seguidos. Si el motor no arranca con el motor de arranque, inténtelo con el sistema de arranque a pedal.

SAU16770

Inicio de la marcha

NOTA

Antes de iniciar la marcha, deje que el motor se caliente.

1. Mientras mantiene apretada la maneta del freno trasero con la mano izquierda y sujeta el portaequipajes con la mano derecha, empuje el scooter fuera del caballete central.

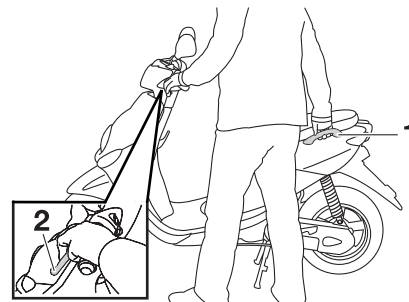

1. Asa de agarre
2. Maneta del freno trasero

2. Ocupe el asiento y ajuste los espejos retrovisores.
3. Encienda el intermitente.

UTILIZACIÓN Y PUNTOS IMPORTANTES PARA LA CONDUCCIÓN

4. Compruebe si viene tráfico y luego gire lentamente el puño del acelerador (en el lado derecho) para iniciar la marcha.
5. Apague el intermitente.

SAU16780

Aceleración y desaceleración

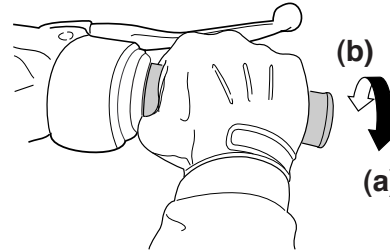

ZAUM0199

La velocidad puede ajustarse abriendo y cerrando el acelerador. Para incrementar la velocidad, gire el puño del acelerador en la dirección (a). Para reducir la velocidad, gire el puño del acelerador en la dirección (b).

SAU16793

Frenada

SWA10300

⚠ ADVERTENCIA

- Evite frenar fuerte o bruscamente (en especial cuando esté inclinado hacia un lado), ya que el scooter puede derrapar o volcar.
- Cruces del tren, los rieles del tranvía, las planchas de hierro en lugares en obra y las tapas de alcantarilla pueden ser muy resbaladizos cuando están mojados. Por lo tanto, reduzca la velocidad cuando se aproxime a dichos lugares y crúzelos con precaución.
- Tenga en cuenta que frenar sobre una calzada húmeda es mucho más difícil.
- Conduzca despacio al bajar una pendiente, ya que frenar puede resultar muy difícil.

1. Cierre completamente el acelerador.
2. Aplique simultáneamente los frenos delantero y trasero aumentando la presión de forma gradual.

UTILIZACIÓN Y PUNTOS IMPORTANTES PARA LA CONDUCCIÓN

Delante

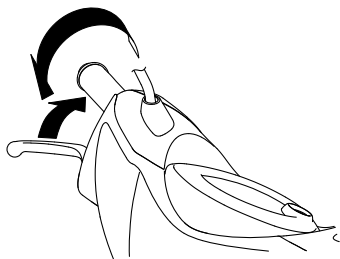

Detrás

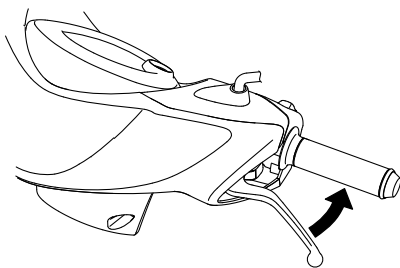

5

SAU16820

SAU16830

Consejos para reducir el consumo de gasolina

El consumo de gasolina depende en gran medida del estilo de conducción. Considere los consejos siguientes para reducir el consumo de gasolina:

- Evite revolucionar mucho el motor durante las aceleraciones.
- Evite revolucionar mucho el motor en punto muerto.
- Pare el motor en lugar de dejarlo a ralentí durante periodos prolongados (p. ej. en los atascos, en los semáforos o en los pasos a nivel).

Rodaje del motor

No existe un periodo más importante para la vida del motor que el comprendido entre 0 y 1000 km (600 mi). Por esta razón, debe leer atentamente el material siguiente.

Puesto que el motor es nuevo, no lo fuerce excesivamente durante los primeros 1000 km (600 mi). Las diferentes piezas del motor se desgastan y pulen hasta sus holguras correctas de trabajo. Durante este periodo debe evitar el funcionamiento prolongado a todo gas o cualquier condición que pueda provocar el sobrecalentamiento del motor.

SAUM2091

0–150 km (0–90 mi)

- Evite el funcionamiento prolongado a más de 1/3 de gas. Varíe la velocidad del scooter de periódicamente. No mantenga el acelerador en una posición fija.

150–500 km (90–300 mi)

- Evite el funcionamiento prolongado a más de 1/2 de gas.

UTILIZACIÓN Y PUNTOS IMPORTANTES PARA LA CONDUCCIÓN

500–1000 km (300–600 mi)

- Evite velocidades de crucero superiores a 3/4 de gas.

A partir de 1000 km (600 mi)

- Evite el funcionamiento prolongado a todo gas. Varíe la velocidad ocasionalmente. **ATENCIÓN: A los 1000 km (600 mi) de funcionamiento se debe cambiar el aceite de la transmisión final.** [SCAM1071]

SCA10270

ATENCIÓN

Si surge algún problema durante el rodaje del motor lleve inmediatamente el vehículo a un concesionario Yamaha para que lo revise.

SAU17213

Estacionamiento

Cuando estacione, pare el motor y quite la llave del interruptor principal.

SWA10311

ADVERTENCIA

- El motor y el sistema de escape pueden calentarse mucho; estacione en un lugar en el que resulte difícil que los peatones o los niños puedan tocarlos y quemarse.
- No estacione en una pendiente o sobre suelo blando, ya que el vehículo puede volcar, con el consiguiente riesgo de que se produzca una fuga de gasolina y un incendio.
- No estacione cerca de restos u otros materiales inflamables en los que se pueda prender fuego.

MANTENIMIENTO Y AJUSTES PERIÓDICOS

SAU17241

Con una revisión, un ajuste y un engrase periódicos su vehículo se mantendrá en un estado óptimo de seguridad y eficiencia. La seguridad es una obligación del propietario/usuario del vehículo. En las páginas siguientes se explican los puntos de revisión, ajuste y engrase del vehículo más importantes.

Los intervalos que se indican en el cuadro de mantenimiento y engrase periódicos deben considerarse simplemente como una guía general en condiciones normales de utilización. No obstante, según la meteorología, el terreno, el área geográfica y las condiciones particulares de uso, puede ser necesario acortar los intervalos de mantenimiento.

SWA10321

ADVERTENCIA

Si no se realiza el mantenimiento debido del vehículo o si los trabajos de mantenimiento se realizan de forma incorrecta, puede aumentar el riesgo de sufrir daños personales o un accidente mortal durante el mantenimiento o el uso del vehículo. Si no está familiarizado con el mantenimiento del vehículo, confíelo a un concesionario Yamaha.

SWA15121

ADVERTENCIA

Salvo que se especifique otra cosa, pare el motor para realizar cualquier operación de mantenimiento.

- **Con el motor en marcha, las piezas en movimiento pueden atrapar partes del cuerpo o de la vestimenta y los componentes eléctricos pueden provocar descargas o un incendio.**
 - **El tener el motor en marcha durante el mantenimiento puede ocasionar lesiones oculares, quemaduras, un incendio o el envenenamiento por monóxido de carbono, que puede ser mortal. Consulte en la página 1-1 información adicional sobre el monóxido de carbono.**
-

MANTENIMIENTO Y AJUSTES PERIÓDICOS

SAU46871

NOTA

- Las revisiones anuales deben realizarse todos los años, salvo si el mantenimiento se basa en el kilometraje -o en las millas, en el Reino Unido-.
- A partir de los 30000 km (17500 mi), repetir los intervalos de mantenimiento comenzando por el de los 6000 km (3500 mi).
- Las operaciones marcadas con un asterisco debe realizarlas un concesionario Yamaha, ya que requieren herramientas y datos especiales, así como cualificación técnica.

SAU46920

Cuadro de mantenimiento periódico del sistema de control de emisiones

N.º	ELEMENTO	COMPROBACIÓN U OPERACIÓN DE MANTENIMIENTO	LECTURA DEL CUENTA KILÓMETROS					COMPROBACIÓN ANUAL
			1000 km (600 mi)	6000 km (3500 mi)	12000 km (7000 mi)	18000 km (10500 mi)	24000 km (14000 mi)	
1	* Línea de combustible	<ul style="list-style-type: none"> • Comprobar si los tubos de gasolina y de vacío están agrietados o dañados. 		√	√	√	√	√
2	Bujía	<ul style="list-style-type: none"> • Cambiar. 		√	√	√	√	√
3	* Carburador	<ul style="list-style-type: none"> • Ajustar el ralenti del motor. 	√	√	√	√	√	√
4	* Sistema de inducción de aire	<ul style="list-style-type: none"> • Comprobar si la válvula de corte de aire, la válvula de láminas y el tubo están dañados. • Cambiar las piezas averiadas según sea necesario. 		√	√	√	√	√

MANTENIMIENTO Y AJUSTES PERIÓDICOS

SAU17717

Cuadro general de mantenimiento y engrase

N.º	ELEMENTO	COMPROBACIÓN U OPERACIÓN DE MANTENIMIENTO	LECTURA DEL CUENTAKILÓMETROS					COMPROBACIÓN ANUAL
			1000 km (600 mi)	6000 km (3500 mi)	12000 km (7000 mi)	18000 km (10500 mi)	24000 km (14000 mi)	
1	* Filtro de aire	• Limpiar.		√		√		
		• Cambiar.			√		√	
2	* Batería	• Comprobar nivel de electrólito y densidad. • Verificar la correcta colocación del tubo respiradero.		√	√	√	√	√
3	* Freno delantero	• Comprobar funcionamiento, nivel de líquido y si existe alguna fuga.	√	√	√	√	√	√
		• Cambiar pastillas de freno.		Siempre que lleguen al límite de desgaste				
4	* Freno trasero	• Comprobar funcionamiento y ajustar el juego de la maneta del freno.	√	√	√	√	√	√
		• Cambiar zapatas.		Siempre que lleguen al límite de desgaste				
5	* Tubo de freno	• Comprobar si está agrietado o dañado.		√	√	√	√	√
		• Cambiar.		Cada 4 años				
6	* Ruedas	• Comprobar si están descentradas o dañadas.		√	√	√	√	
7	* Neumáticos	• Comprobar la profundidad del dibujo y si está dañado. • Cambiar si es necesario. • Comprobar la presión. • Corregir si es necesario.		√	√	√	√	√
8	* Cojinetes de rueda	• Comprobar si los cojinetes están flojos o dañados.		√	√	√	√	

MANTENIMIENTO Y AJUSTES PERIÓDICOS

N.º	ELEMENTO	COMPROBACIÓN U OPERACIÓN DE MANTENIMIENTO	LECTURA DEL CUENTA KILÓMETROS					COMPROBACIÓN ANUAL
			1000 km (600 mi)	6000 km (3500 mi)	12000 km (7000 mi)	18000 km (10500 mi)	24000 km (14000 mi)	
9	* Cojinetes de dirección	• Comprobar el juego de los cojinetes y si la dirección está dura.	✓	✓	✓	✓	✓	
		• Lubricar con grasa a base de jabón de litio.	Cada 24000 km (14000 mi)					
10	* Fijaciones del bastidor	• Comprobar que todas las tuercas, pernos y tornillos estén correctamente apretados.		✓	✓	✓	✓	✓
11	Eje pivote de la maneta de freno delantero	• Lubricar con grasa de silicona.		✓	✓	✓	✓	✓
12	Eje pivote de la maneta de freno trasero	• Lubricar con grasa a base de jabón de litio.		✓	✓	✓	✓	✓
13	Caballote central	• Comprobar funcionamiento. • Lubricar.		✓	✓	✓	✓	✓
14	* Horquilla delantera	• Comprobar funcionamiento y si existen fugas de aceite.		✓	✓	✓	✓	
15	* Conjunto amortiguador	• Comprobar funcionamiento y si el amortiguador pierde aceite.		✓	✓	✓	✓	
16	* Bomba Autolube	• Comprobar funcionamiento. • Purgar si es necesario.	✓		✓		✓	✓
17	Aceite de la transmisión final	• Comprobar si existen fugas.	✓	✓		✓		
		• Cambiar.	✓		✓		✓	
18	* Correa trapezoidal	• Cambiar.	Cada 10000 km (6000 mi)					

MANTENIMIENTO Y AJUSTES PERIÓDICOS

N.º	ELEMENTO	COMPROBACIÓN U OPERACIÓN DE MANTENIMIENTO	LECTURA DEL CUENTA KILÓMETROS					COMPROBACIÓN ANUAL
			1000 km (600 mi)	6000 km (3500 mi)	12000 km (7000 mi)	18000 km (10500 mi)	24000 km (14000 mi)	
19 *	Interruptores de freno delantero y trasero	• Comprobar funcionamiento.	√	√	√	√	√	√
20	Piezas móviles y cables	• Lubricar.		√	√	√	√	√
21 *	Caja del puño del acelerador y cable	• Comprobar funcionamiento y juego. • Ajustar el juego del cable del acelerador si es necesario. • Lubricar la caja del puño de acelerador y el cable.		√	√	√	√	√
22 *	Luces, señales e interruptores	• Comprobar funcionamiento. • Ajustar la luz del faro.	√	√	√	√	√	√

SAUM2070

NOTA

- El filtro de aire requiere un servicio más frecuente cuando conduzca en lugares especialmente húmedos o polvorientos.
- Mantenimiento del freno hidráulico
 - Compruebe regularmente el nivel de líquido de freno y corríjalo según sea necesario.
 - Cada dos años, cambie el líquido de frenos.
 - Cambie los tubos de freno cada cuatro años y siempre que estén agrietados o dañados.

MANTENIMIENTO Y AJUSTES PERIÓDICOS

Desmontaje y montaje del carenado y el panel

SAU18740

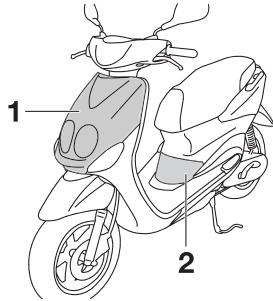

1. Carenado A
2. Panel A

El carenado y el panel que se muestran más arriba deben desmontarse para poder realizar algunas de las operaciones de mantenimiento que se describen en este capítulo. Consulte este apartado cada vez que necesite desmontar y montar un carenado o un panel.

SAU45470

Carenado A

Para desmontar el carenado

1. Quite los tornillos y seguidamente desmonte el carenado como se muestra.

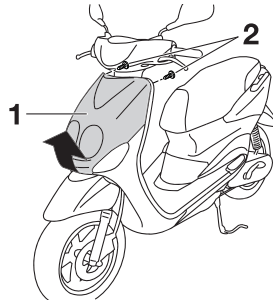

1. Carenado A
2. Tornillo

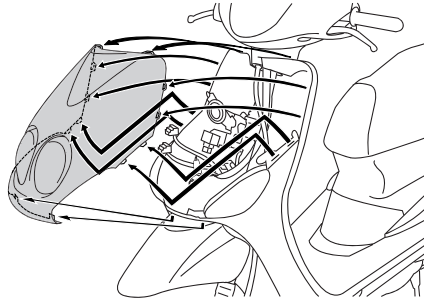

2. Desconecte el acoplador del faro y el acoplador del cable de la luz de posición.

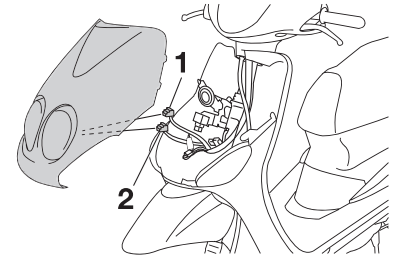

1. Acoplador del faro
2. Acoplador del cable de la luz de posición

Para montar el carenado

1. Conecte el acoplador del faro y el acoplador del cable de la luz de posición.
2. Coloque el carenado en su posición original y apriete los tornillos.

Panel A

Para desmontar el panel

Quite el tornillo y seguidamente desmonte el panel como se muestra.

SAU19281

MANTENIMIENTO Y AJUSTES PERIÓDICOS

SAUS1760

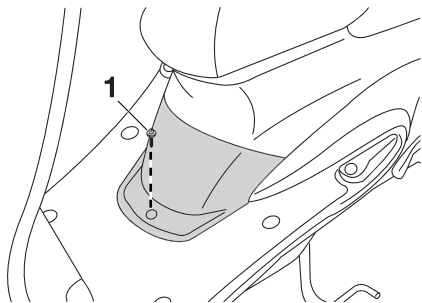

1. Tornillo

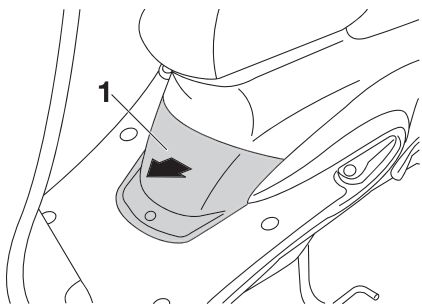

1. Panel A

Para montar el panel

Coloque el panel en su posición original y apriete el tornillo.

Comprobación de la bujía

La bujía es un componente importante del motor que resulta fácil de comprobar. El calor y los depósitos de material provocan la erosión lenta de cualquier bujía, por lo que esta debe desmontarse y comprobarse de acuerdo con el cuadro de mantenimiento periódico y engrase. Además, el estado de la bujía puede reflejar el estado del motor.

Para desmontar la bujía

1. Desmonte el panel A. (Véase la página 6-6).
2. Retire la tapa de bujía.

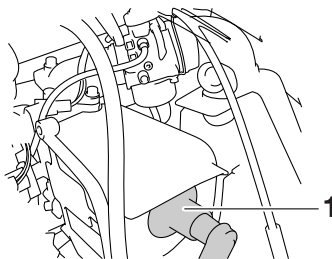

1. Tapa de bujía

3. Extraiga la bujía como se muestra, con una llave de bujías que puede obtener en un concesionario Yamaha.

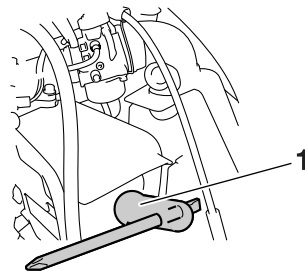

1. Llave de bujías

Para revisar la bujía

1. Compruebe que el aislamiento de porcelana que rodea al electrodo central de la bujía tenga un color canela de tono entre medio y claro (éste es el color ideal cuando se utiliza el vehículo normalmente).

NOTA

Si la bujía presenta un color claramente diferente, puede que el motor no funcione adecuadamente. No trate de diagnosticar usted mismo estas averías. En lugar de ello, haga revisar el vehículo en un concesionario Yamaha.

MANTENIMIENTO Y AJUSTES PERIÓDICOS

SAU20064

2. Compruebe la erosión del electrodo y la acumulación excesiva de carbono u otros depósitos en la bujía; cámbiela según sea necesario.

Bujía especificada:

YN50: NGK / BR8HS

YN50M: NGK / BPR4HS

Para montar la bujía

1. Mida la distancia entre electrodos de la bujía con una galga y ajústela al valor especificado según sea necesario.

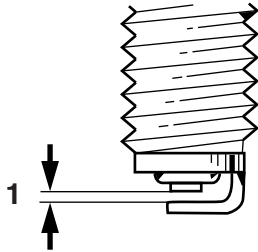

ZAUM0037

1. Distancia entre electrodos

Distancia entre electrodos de la bujía:

0,6–0,7 mm

(0,024–0,028 in)

2. Limpie la superficie de la junta de la bujía y su superficie de contacto; seguidamente elimine toda suciedad de las roscas de la bujía.
3. Monte la bujía con la llave de bujías y apriétela con el par especificado.

Par de apriete:

Bujía:

20 Nm (2,0 m•kgf, 14,5 ft•lbf)

NOTA

Si no dispone de una llave dinamométrica para montar la bujía, una buena estimación del par de apriete correcto es 1/4–1/2 vuelta después de haberla apretado a mano. No obstante, deberá apretar la bujía con el par especificado tan pronto como sea posible.

4. Coloque la tapa de bujía.
5. Monte el panel.

Aceite de la transmisión final

Antes de cada utilización debe comprobar si la caja de la transmisión final pierde aceite. Si observa alguna fuga, haga revisar y reparar el scooter en un concesionario Yamaha. Además, debe cambiar el aceite de la transmisión final del modo siguiente, según los intervalos que se especifican en el cuadro de mantenimiento periódico y engrase.

1. Arranque el motor, caliente el aceite de la transmisión final conduciendo el scooter durante unos minutos y luego párelo.
2. Coloque el scooter sobre el caballete central.
3. Coloque una bandeja debajo de la caja de la transmisión final para recoger el aceite usado.
4. Extraiga el tapón de llenado y el perno de vaciado del aceite de la transmisión final para vaciar el aceite de la caja de la transmisión final.

MANTENIMIENTO Y AJUSTES PERIÓDICOS

SAU40371

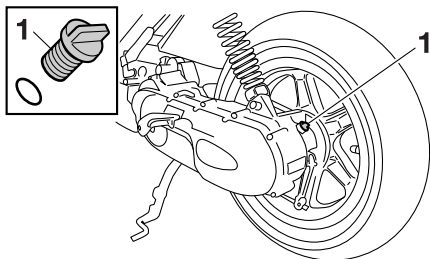

1. Tapón de llenado del aceite de la transmisión final

5. Coloque el perno de vaciado del aceite de la transmisión final y apriételo con el par especificado.

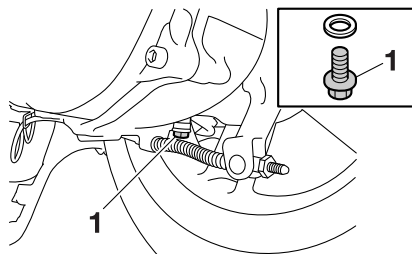

1. Perno de drenaje del aceite de la transmisión final

Par de apriete:

Perno de vaciado del aceite de la transmisión final:

18 Nm (1,8 m•kgf, 13,0 ft•lbf)

6. Añada la cantidad especificada del aceite de la transmisión final recomendado y seguidamente coloque y apriete el tapón de llenado. **ADVERTENCIA! Asegúrese de que no penetre ningún material extraño en la caja del engranaje final. Asegúrese de que no caiga aceite en el neumático o en la rueda.** [SWA11311]

Aceite de la transmisión final recomendado:

Véase la página 8-1

Cantidad de aceite:

0,10 L (0,11 US qt, 0,09 Imp.qt)

7. Compruebe si la caja de la transmisión final pierde aceite. Si pierde aceite averigüe la causa.

Filtro de aire

Debe limpiar o cambiar el filtro de aire según los intervalos que se especifican en el cuadro de mantenimiento periódico y engrase. Haga limpiar o cambiar el filtro de aire en un concesionario Yamaha.

SAU21300

Ajuste del carburador

El carburador es una parte importante del motor y requiere un ajuste muy sofisticado. Por lo tanto, todos los ajustes del carburador debe realizarlos un concesionario Yamaha que dispone de los conocimientos y experiencia profesional necesarios.

SAU21370

Ajuste del juego libre del cable del acelerador

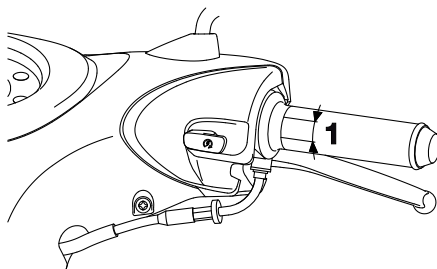

1. Juego libre del cable del acelerador

El juego libre del cable del acelerador debe medir 4,0-6,0 mm (0,16-0,24 in) en el puño del acelerador. Compruebe periódicamente el juego libre del cable del acelerador y, si es necesario, ajústelo del modo siguiente.

NOTA

El ralentí del motor debe estar correctamente ajustado antes de comprobar y ajustar el juego libre del cable del acelerador.

1. Afloje la contratuerca.

2. Para incrementar el juego libre del cable del acelerador gire la tuerca de ajuste en la dirección (a). Para reducir el juego libre del cable del acelerador gire la tuerca de ajuste en la dirección (b).

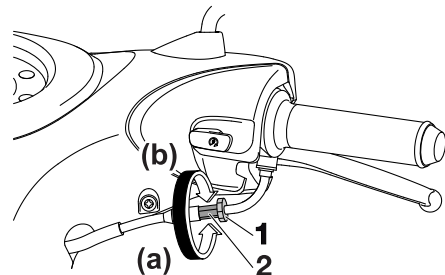

1. Contratuerca
2. Tuerca de ajuste
3. Apriete la contratuerca.

MANTENIMIENTO Y AJUSTES PERIÓDICOS

SAU33601

Neumáticos

Para asegurar unas prestaciones óptimas, la durabilidad y la seguridad del funcionamiento del vehículo, tome nota de los puntos siguientes relativos a los neumáticos especificados.

Presión de aire de los neumáticos

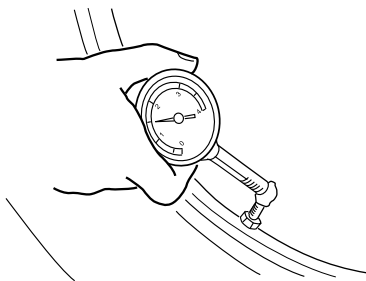

ZAU0053

Debe comprobar la presión de aire de los neumáticos antes de cada utilización y, si es necesario, ajustarla.

SWA10501

⚠ ADVERTENCIA

La utilización de este vehículo con una presión incorrecta de los neumáticos puede provocar la pérdida de control, con la consecuencia de daños personales graves o un accidente mortal.

- La presión de los neumáticos debe comprobarse y ajustarse con los neumáticos en frío (es decir, cuando la temperatura de los neumáticos sea igual a la temperatura ambiente).
- La presión de los neumáticos debe ajustarse en función de la velocidad, el peso total del conductor, el pasajero, el equipaje y los accesorios homologados para este modelo.

Presión de aire de los neumáticos (medida con los neumáticos en frío):

0-90 kg (0-198 lb):

Delantero:

175 kPa (1,75 kgf/cm²,
25 psi, 1,75 bar)

Trasero:

200 kPa (2,00 kgf/cm²,
29 psi, 2,00 bar)

90-163 kg (198-359 lb)

Delantero:

175 kPa (1,75 kgf/cm², 25 psi,
1,75 bar)

Trasero:

225 kPa (2,25 kgf/cm²,
33 psi, 2,25 bar)

Carga máxima*:

163 kg (359 lb)

* Peso total del conductor, el pasajero, el equipaje y los accesorios

SWA10511

⚠ ADVERTENCIA

No sobrecargue nunca el vehículo. La utilización de un vehículo sobrecargado puede ocasionar un accidente.

Revisión de los neumáticos

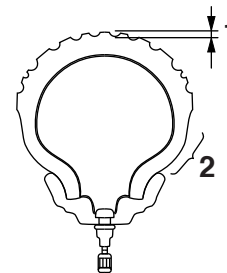

ZAU0054

1. Profundidad del dibujo de la banda de rodadura del neumático
2. Flanco del neumático

Debe comprobar los neumáticos antes de cada utilización. Si la profundidad del dibujo del neumático en el centro alcanza el límite especificado, si hay un clavo o fragmentos de cristal en el neumático o si el flanco está agrietado, haga cambiar el neumático inmediatamente en un concesionario Yamaha.

Profundidad mínima del dibujo del neumático (delantero y trasero):
1,6 mm (0,06 in)

NOTA

Los límites de la profundidad del dibujo pueden variar de un país a otro. Cumpla siempre los reglamentos locales.

Información relativa a los neumáticos

Este modelo está equipado con neumáticos sin cámara.

Después de realizar pruebas exhaustivas, Yamaha Motor España, S.A. sólo ha homologado para este modelo los neumáticos que se relacionan a continuación.

Neumático delantero:

Tamaño:
120/70-12 M/C 51L

Marca/modelo:
VEE RUBBER
CONTINENTAL / ZIPPY 1
PIRELLI / SL26

Neumático trasero:

Tamaño:
130/70-12 M/C 56L

Marca/modelo:
VEE RUBBER
CONTINENTAL / ZIPPY 1
PIRELLI / SL26

ADVERTENCIA

- Si los neumáticos están excesivamente gastados, hágalos cambiar en un concesionario Yamaha. Además de ser ilegal, el uso del vehículo con unos neumáticos excesivamente gastados reduce la estabilidad y puede provocar la pérdida del control.
- La sustitución de toda pieza relacionada con las ruedas y los frenos, incluidos los neumáticos, debe confiarse a un concesionario Yamaha que dispone de los conocimientos y experiencia profesional necesarios.

Llantas de aleación

Para asegurar unas prestaciones óptimas, la durabilidad y el funcionamiento seguro del vehículo, tome nota de los puntos siguientes relativos a las ruedas especificadas.

- Antes de cada utilización debe comprobar si las llantas de las ruedas presentan grietas, dobladuras o deformación. Si observa algún daño, haga cambiar la rueda en un concesionario Yamaha. No intente realizar ni la más mínima reparación en una rueda. Una rueda deformada o agrietada debe sustituirse.
- La rueda se debe equilibrar siempre que se haya cambiado la llanta o el neumático. Una rueda no equilibrada puede reducir las prestaciones, limitar la manejabilidad y reducir la vida útil del neumático.
- Conduzca a velocidades moderadas después de cambiar un neumático, ya que la superficie de éste debe “rodarse” para desarrollar sus características óptimas.

MANTENIMIENTO Y AJUSTES PERIÓDICOS

SAUT1221

Comprobación del juego libre de la maneta del freno delantero

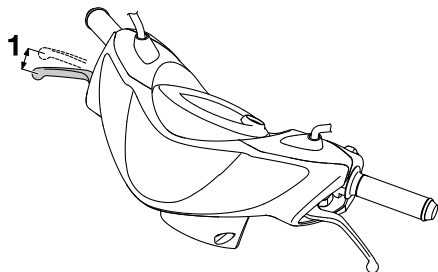

1. Juego libre de la maneta del freno delantero

El juego libre de la maneta del freno debe medir 2,0 – 5,0 mm (0,08 – 0,20 in), como se muestra. Compruebe periódicamente el juego libre de las manetas de freno y, si es necesario, haga revisar el sistema de frenos en un concesionario Yamaha.

SWA10641

⚠ ADVERTENCIA

Un juego libre incorrecto de la maneta del freno indica una condición de peligro en el sistema de freno. No utilice el vehículo hasta que un concesionario Yamaha haya revisado o reparado el sistema de frenos.

SAU22170

Ajuste del juego libre de la maneta del freno trasero

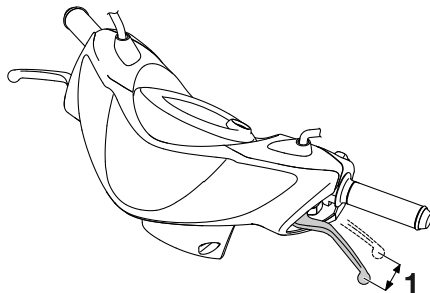

1. Juego libre de la maneta del freno trasero

El juego libre de la maneta del freno debe medir 5,0 – 10,0 mm (0,20 – 0,39 in), como se muestra. Compruebe periódicamente el juego libre de la maneta del freno y, si es necesario, ajústelo del modo siguiente.

Para incrementar el juego libre de la maneta de freno gire la tuerca de ajuste del portazapatas en la dirección (a). Para reducir el juego libre de la maneta de freno gire la tuerca de ajuste en la dirección (b).

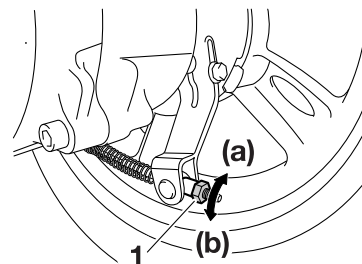

1. Tuerca de ajuste

SWA10650

⚠ ADVERTENCIA

Si no consigue obtener el ajuste correcto con el procedimiento descrito, acuda a un concesionario Yamaha para efectuar el ajuste.

SAU22380

Comprobación de las pastillas de freno delantero y las zapatas de freno trasero

Debe comprobar el desgaste de las pastillas de freno delantero y las pastillas de freno trasero según los intervalos que se especifican en el cuadro de mantenimiento periódico y engrase.

SAU22400

Pastillas de freno delantero

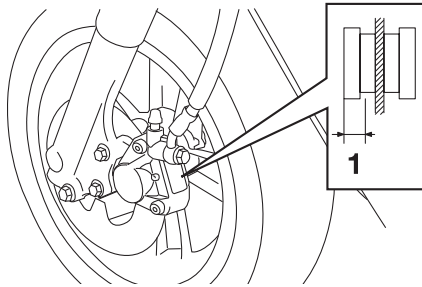

1. Espesor del forro

Compruebe el estado de las pastillas de freno delantero y mida el espesor del forro. Si alguna pastilla de freno está dañada o si el espesor del forro es inferior a 3,1 mm (0,12 in), solicite a un concesionario Yamaha que cambie el conjunto de las pastillas de freno.

Zapatas de freno trasero

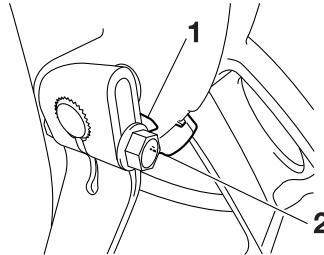

1. Indicador de desgaste
2. Línea de límite de desgaste

El freno trasero dispone de un indicador de desgaste que le permite comprobar el desgaste de las zapatas sin necesidad de desmontar el freno. Para comprobar el desgaste de las zapatas de freno, observe la posición del indicador de desgaste mientras aplica el freno. Si una zapata de freno se ha desgastado hasta el punto en que el indicador de desgaste llega a la marca del límite de desgaste de freno, solicite a un concesionario Yamaha que cambie el conjunto de las pastillas de freno.

SAU43170

Comprobación del líquido de freno

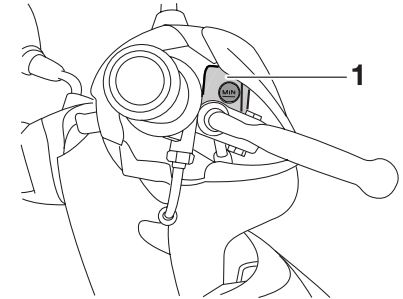

1. Bomba del freno delantero

Si el líquido de freno es insuficiente, puede entrar aire en el sistema y, como consecuencia de ello, los frenos pueden perder su eficacia.

Antes de conducir, verifique que el líquido de freno se encuentre por encima de la marca de nivel mínimo y añada líquido según sea necesario. Un nivel bajo de líquido de freno puede ser indicativo del desgaste de las pastillas y/o de una fuga en el sistema de frenos. Si el nivel de líquido de freno está bajo, compruebe si las pastillas están desgastadas y si el sistema de frenos presenta alguna fuga.

MANTENIMIENTO Y AJUSTES PERIÓDICOS

SAUM1360

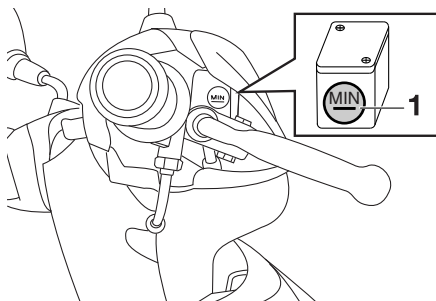

1. Marca de nivel mínimo

Observe las precauciones siguientes:

- Cuando compruebe el nivel de líquido, verifique que la parte superior de la bomba de freno esté nivelada girando el manillar.
- Utilice únicamente un líquido de freno de la calidad recomendada, ya que de lo contrario las juntas de goma se pueden deteriorar, provocando fugas y reduciendo la eficacia de los frenos.

Líquido de freno recomendado:
DOT 4

- Añada el mismo tipo de líquido de freno. La mezcla de líquidos diferentes puede provocar una reacción química perjudicial y reducir la eficacia de los frenos.

- Evite que penetre agua en la bomba de freno cuando añada líquido. El agua reducirá significativamente el punto de ebullición del líquido y puede provocar una obstrucción por vapor.
- El líquido de freno puede dañar las superficies pintadas o las piezas de plástico. Elimine siempre inmediatamente el líquido que se haya derramado.
- A medida que las pastillas de freno se desgastan, es normal que el nivel de líquido de freno disminuya de forma gradual. No obstante, si el nivel de líquido de freno disminuye de forma repentina solicite a un concesionario Yamaha que averigüe la causa.

Cambio del líquido de frenos

Solicite a un concesionario Yamaha que cambie el líquido de freno según los intervalos que se especifican en el cuadro de mantenimiento periódico y engrase. Además, haga cambiar el tubo de freno cada cuatro años o siempre que esté dañado o pierda líquido.

SAU23101

Comprobación y engrase de los cables

Antes de cada utilización debe comprobar el funcionamiento y el estado de todos los cables de control, así como engrasar los cables y sus extremos si es necesario. Si un cable está dañado o no se mueve con suavidad, hágalo revisar o cambiar por un concesionario Yamaha. **ADVERTENCIA!** Los daños del forro externo pueden interferir en el funcionamiento correcto del cable y provocar su corrosión interna. Cambie los cables dañados lo antes posible para evitar situaciones no seguras. [SWA10721]

Lubricante recomendado:
Aceite de motor

SAU23111

Comprobación y engrase del puño del acelerador y el cable

Antes de cada utilización se debe comprobar el funcionamiento del puño del acelerador. Además, se debe engrasar el cable según los intervalos especificados en el cuadro de mantenimiento periódico.

SAU23120

Ajuste de la bomba Autolube

La bomba Autolube es un componente vital y sofisticado del motor y debe ser ajustada por un concesionario Yamaha según los intervalos que se especifican en el cuadro de mantenimiento periódico y engrase.

MANTENIMIENTO Y AJUSTES PERIÓDICOS

SAU43641

Engrase de las manetas del freno delantero y trasero

Maneta del freno delantero

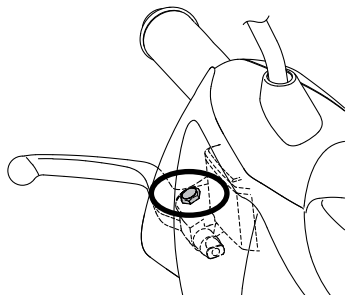

Maneta del freno trasero

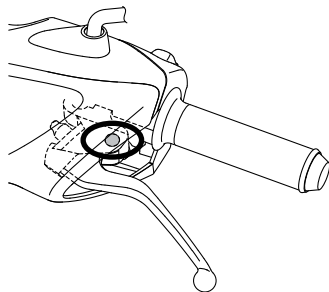

Los puntos de pivote de las manetas del freno delantero y trasero deben engrasarse esporádicamente según los intervalos especificados en el cuadro de mantenimiento periódico y engrase.

Lubricantes recomendados:

Maneta del freno delantero:

Grasa de silicona

Maneta del freno trasero:

Grasa lubricante con jabón de litio

SAU23192

Comprobación y engrase del caballete central

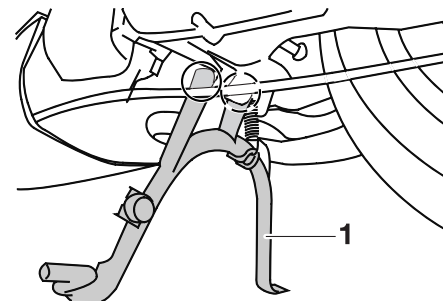

1. Caballete central

Antes de cada utilización debe comprobar el funcionamiento del caballete central y engrasar los pivotes y las superficies de contacto metal-metal según sea necesario.

SWA11301

⚠ ADVERTENCIA

Si el caballete central no sube y baja con suavidad, hágalo revisar o reparar en un concesionario Yamaha. De lo contrario, puede tocar el suelo y distraer al conductor, con el consiguiente riesgo de que este pierda el control.

Lubricante recomendado:

Grasa de jabón de litio

SAU23272

Comprobación de la horquilla delantera

Debe comprobar el estado y el funcionamiento de la horquilla delantera del modo siguiente y según los intervalos especificados en el cuadro de mantenimiento periódico y engrase.

Para comprobar el estado

Compruebe si los tubos interiores presentan rasgaduras, daños y fugas excesivas de aceite.

Para verificar el funcionamiento

1. Sitúe el vehículo sobre una superficie horizontal y manténgalo en posición vertical. **ADVERTENCIA! Para evitar daños personales, apoye firmemente el vehículo de forma que no exista riesgo de que se caiga.**
[SWA10751]
2. Mientras aplica el freno delantero, empuje el manillar hacia abajo con fuerza varias veces para comprobar si se comprime y se extiende con suavidad.

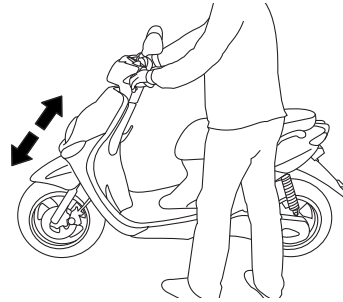

SCA10590

ATENCIÓN

Si observa cualquier daño en la horquilla delantera o ésta no funciona con suavidad, hágala revisar o reparar en un concesionario Yamaha.

SAU45511

Comprobación de la dirección

Los cojinetes de la dirección desgastados o sueltos pueden constituir un peligro. Por tanto, debe comprobar el funcionamiento de la dirección del modo siguiente y según los intervalos especificados en el cuadro de mantenimiento periódico y engrase.

1. Coloque el vehículo sobre el caballete central. **ADVERTENCIA! Para evitar daños personales, apoye firmemente el vehículo de forma que no exista riesgo de que se caiga.**

[SWA10751]

2. Sujete los extremos inferiores de las barras de la horquilla delantera e intente moverlos hacia adelante y hacia atrás. Si observa cualquier juego, solicite a un concesionario Yamaha que revise o repare la dirección.

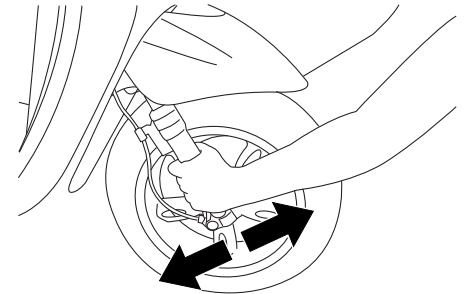

MANTENIMIENTO Y AJUSTES PERIÓDICOS

SAU23290

Comprobación de los cojinetes de las ruedas

Debe comprobar los cojinetes de las ruedas delantera y trasera según los intervalos que se especifican en el cuadro de mantenimiento periódico y engrase. Si existe juego en el cubo de la rueda o ésta no gira con suavidad, solicite a un concesionario Yamaha que revise los cojinetes de la rueda.

Batería

SAUM1403

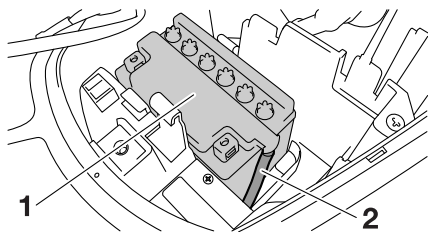

1. Batería
2. Tubo respiradero de la batería

Una batería cuyo mantenimiento sea incorrecto se corroerá y se descargará rápidamente. Antes de cada utilización y según los intervalos especificados en el cuadro de mantenimiento periódico y engrase, debe comprobar el nivel de electrolito, las conexiones de los cables de la batería y el tubo respiradero.

Para comprobar el nivel de electrolito

1. Sitúe el scooter sobre una superficie horizontal y manténgalo en posición vertical.

NOTA

Verifique que el scooter se encuentre en posición vertical para comprobar el nivel de aceite.

2. Desmonte el panel A. (Véase la página 6-6).
3. Compruebe el nivel de electrolito de la batería.

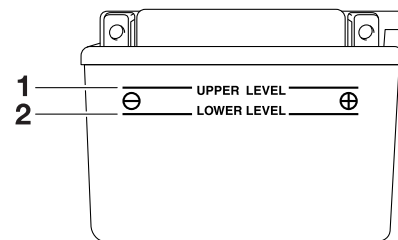

1. Marca de nivel máximo
2. Marca de nivel mínimo

NOTA

El electrolito debe situarse entre las marcas de nivel máximo y mínimo.

4. Si el electrolito se encuentra en la marca de nivel mínimo o por debajo de la misma, añada agua destilada hasta la marca de nivel máximo.

ATENCIÓN: Utilice únicamente agua destilada, ya que el agua del

MANTENIMIENTO Y AJUSTES PERIÓDICOS

grifo contiene minerales que resultan perjudiciales para la batería.

[SCA10611]

SWA10760

ADVERTENCIA

- El electrólito es tóxico y peligroso, ya que contiene ácido sulfúrico que provoca graves quemaduras. Evite todo contacto con la piel, los ojos o la ropa y protéjase siempre los ojos cuando trabaje cerca de una batería. En caso de contacto, administre los **PRIMEROS AUXILIOS** siguientes.
 - **EXTERNO:** Lavar con agua abundante.
 - **INTERNO:** Beber grandes cantidades de agua o leche y llamar inmediatamente a un médico.
 - **OJOS:** Enjuagar con agua durante 15 minutos y acudir al médico sin demora.
- Las baterías producen hidrógeno explosivo. Por lo tanto, mantenga las chispas, llamas, cigarrillos, etc., alejados de la batería y asegúrese de que la ventilación sea suficiente cuando la cargue en un espacio cerrado.

● MANTENGA ÉSTA Y CUALQUIER OTRA BATERÍA FUERA DEL ALCANCE DE LOS NIÑOS.

5. Compruebe y, si es necesario, apriete las conexiones de los cables de la batería y corrija la situación del tubo respiradero.

Almacenamiento de la batería

1. Si no va a utilizar el scooter durante más de un mes, desmonte la batería, cárguela completamente y guárdela en un lugar fresco y seco. **ATENCIÓN:** Cuando extraiga la batería, asegúrese de que la llave esté girada a “

esté obstruido. **ATENCIÓN:** Si el tubo respiradero está situado de forma que el bastidor quede expuesto al electrólito o a los gases emitidos por la batería, el bastidor puede sufrir daños estructurales y externos. [SCA10601]

MANTENIMIENTO Y AJUSTES PERIÓDICOS

SAU23503

Cambio de fusible

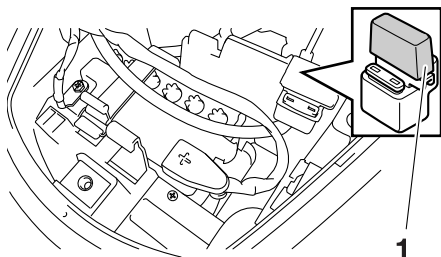

1. Fusible principal

El portafusibles está situado debajo del panel A. (Véase la página 6-6).

Si el fusible está fundido, cámbielo del modo siguiente.

1. Gire la llave a la posición “” y desactive todos los circuitos eléctricos.
2. Extraiga el fusible fundido e instale uno nuevo del amperaje especificado. **ADVERTENCIA! Para evitar una avería grave del sistema eléctrico y posiblemente un incendio, no utilice un fusible con un amperaje superior al recomendado.** [SWA15131]

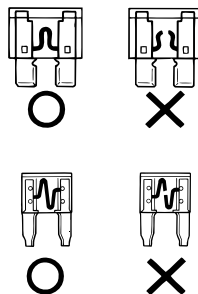

Fusible especificado:
7,5 A

3. Gire la llave a la posición “” y active los circuitos eléctricos para comprobar que los dispositivos funcionan.
4. Si el fusible se funde de nuevo inmediatamente, solicite a un concesionario Yamaha que revise el sistema eléctrico.

SAUS1402

Cambio de la bombilla del faro

Si se funde la bombilla del faro, cámbiela del modo siguiente.

SCA10650

ATENCIÓN

Evite dañar los componentes siguientes:

- Bombilla del faro
No toque la parte de cristal de la bombilla del faro para no mancharla de aceite, ya que de lo contrario perdería transparencia, luminosidad y durabilidad. Elimine completamente toda suciedad y marcas de dedos en la bombilla del faro con un trapo humedecido en alcohol o diluyente.
 - Óptica del faro
No pegue ningún tipo de película coloreada o adhesivos sobre la óptica del faro.
- No utilice una bombilla de faro de potencia superior a la especificada.

MANTENIMIENTO Y AJUSTES PERIÓDICOS

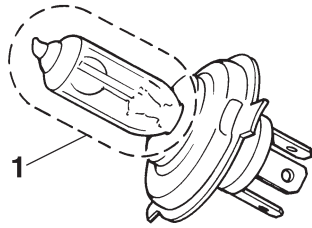

1. No tocar la parte de cristal de la bombilla.

SCA10670

ATENCIÓN

Es aconsejable que un concesionario Yamaha realice este trabajo.

1. Coloque el scooter sobre el caballete central.
2. Desmonte el carenado A. (Véase la página 6-6).
3. Desconecte el acoplador del faro.

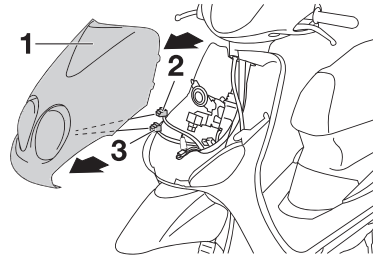

1. Carenado
2. Acoplador del faro
3. Conector del cable de la luz de posición

4. Desmonte la tapa de la bombilla del faro.

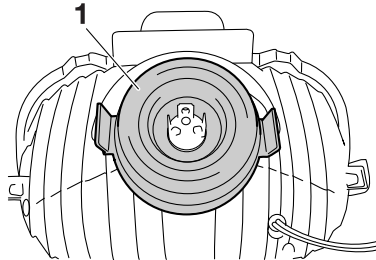

1. Tapa de la bombilla del faro

5. Desenganche el portabombillas del faro y luego extraiga la bombilla fundida.

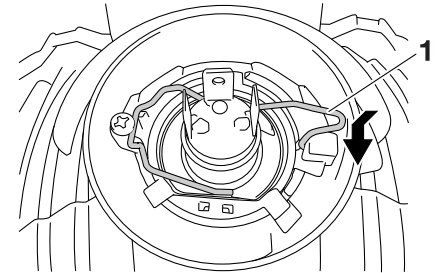

1. Portabombillas del faro

6. Coloque una nueva bombilla en su sitio y sujétela en el portabombillas.
7. Monte la tapa de la bombilla del faro.
8. Conecte el acoplador del faro.
9. Monte el carenado.
10. Solicite a un concesionario Yamaha que ajuste la luz del faro según sea necesario.

MANTENIMIENTO Y AJUSTES PERIÓDICOS

Cambio de la bombilla de un intermitente delantero

SAUT1261

SCA10670

ATENCIÓN

Es aconsejable que un concesionario Yamaha realice este trabajo.

1. Coloque el scooter sobre el caballete central.
2. Desmonte el carenado A. (Véase la página 6-6).
3. Extraiga el casquillo (con la bombilla) girándolo en el sentido contrario al de las agujas del reloj.

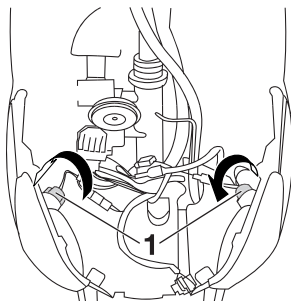

1. Portabombilla de la luz de intermitencia

4. Extraiga la bombilla fundida empujándola hacia adentro y girándola en el sentido contrario al de las agujas del reloj.

5. Introduzca una nueva bombilla en el casquillo, empújela hacia adentro y luego gírela en el sentido de las agujas del reloj hasta que se detenga.
6. Monte el casquillo (con la bombilla) girándolo en el sentido de las agujas del reloj.
7. Monte el carenado.

Cambio de la bombilla de un intermitente o de la luz de freno/piloto trasero

SAU24283

1. Desmonte la óptica extrayendo los tornillos.



1. Tornillo
2. Óptica de la luz de freno/piloto trasero / Óptica de la luz de intermitencia



1. Bombilla de la luz de freno/piloto trasero

MANTENIMIENTO Y AJUSTES PERIÓDICOS

SAUS1151

SAU45461

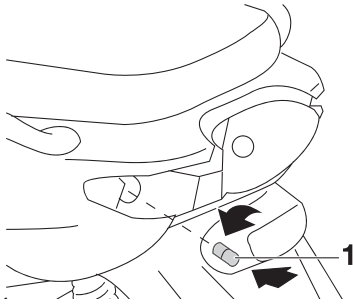

1. Bombilla de la luz de intermitencia

2. Extraiga la bombilla fundida empujándola hacia adentro y girándola en el sentido contrario al de las agujas del reloj.
3. Introduzca una nueva bombilla en el casquillo, empújela hacia adentro y luego gírela en el sentido de las agujas del reloj hasta que se detenga.
4. Monte la óptica colocando los tornillos. **ATENCIÓN: No apriete excesivamente los tornillos, ya que puede romperse la óptica.** [SCA10681]

Cambio de la bombilla de la luz de la matrícula (depende del modelo)

1. Desmonte la óptica extrayendo el tornillo.

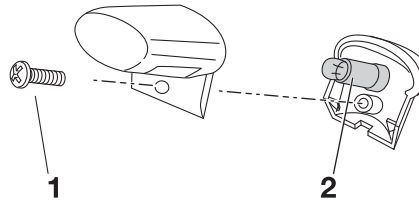

1. Tornillo
2. Portabombillas de la luz de la matrícula

2. Tire de la bombilla fundida para extraerla.
3. Introduzca una nueva bombilla en el casquillo.
4. Monte la óptica colocando el tornillo. **ATENCIÓN: No apriete excesivamente el tornillo, ya que se puede romper la óptica.** [SCA11191]

Cambio de la bombilla de la luz de posición (depende del modelo)

Si se funde la bombilla de la luz de posición, cámbiela del modo siguiente.

1. Coloque el vehículo sobre el caballete central.
2. Desmonte el carenado A. (Véase la página 6-6).
3. Extraiga el casquillo de la luz de posición (junto con la bombilla) tirando de él.

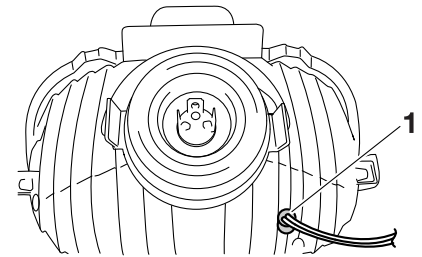

1. Casquillo de la bombilla de la luz de posición delantera

4. Tire de la bombilla fundida para extraerla.

MANTENIMIENTO Y AJUSTES PERIÓDICOS

SAU25861

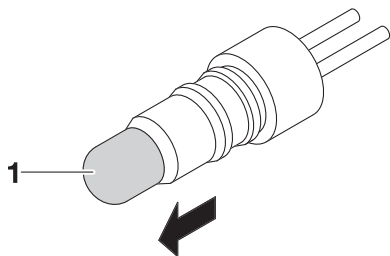

1. Bombilla de la luz de posición delantera
5. Introduzca una nueva bombilla en el casquillo.
6. Instale el casquillo de la luz de posición (junto con la bombilla) empujándolo hacia dentro.
7. Monte el carenado.

Identificación de averías

Aunque los scooter Yamaha son objeto de una completa revisión antes de salir de fábrica, pueden surgir problemas durante su utilización. Cualquier problema en los sistemas de combustible, compresión o encendido, por ejemplo, puede dificultar el arranque y provocar una disminución de la potencia.

El siguiente cuadro de identificación de averías constituye un procedimiento rápido y fácil para comprobar esos sistemas vitales por usted mismo. No obstante, si es necesario realizar cualquier reparación del scooter, llévelo a un concesionario Yamaha cuyos técnicos cualificados disponen de las herramientas, experiencia y conocimientos necesarios para repararlo correctamente.

Utilice únicamente repuestos originales Yamaha. Las imitaciones pueden parecerse a los repuestos originales Yamaha pero a menudo son de inferior calidad, menos duraderos y pueden ocasionar costosas facturas de reparación.

SWA15141



Cuando revise el sistema de combustible no fume y verifique que no haya llamas vivas ni chispas en el lugar, inclui-

Cuadro de identificación de averías

1. Gasolina

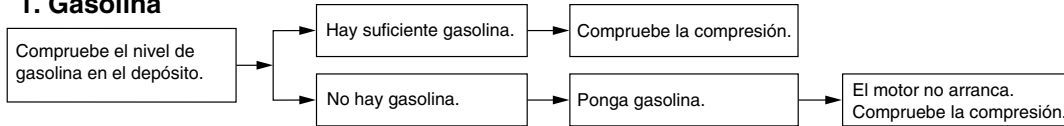

2. Compresión

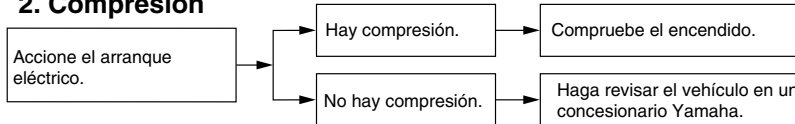

3. Encendido

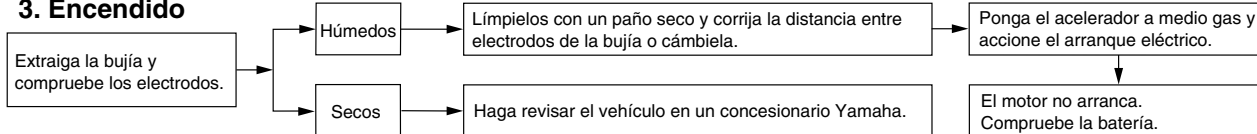

4. Batería

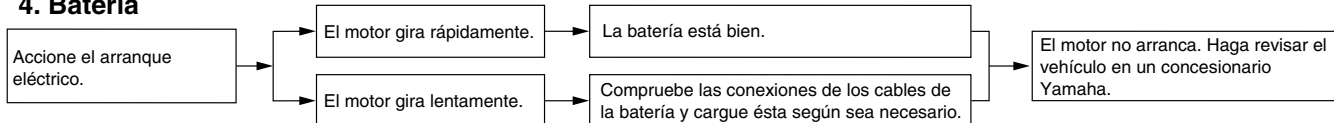

CUIDADOS Y ALMACENAMIENTO DEL SCOOTER

Precaución relativa al color mate

SAU37833

SCA15192

ATENCIÓN

Algunos modelos están provistos de piezas acabadas en colores mate. Antes de limpiar el vehículo, pregunte en un concesionario Yamaha qué productos se pueden utilizar.

Si utiliza un cepillo, productos químicos o detergentes fuertes para limpiar estas piezas rayará o dañará la superficie. Asimismo, evite aplicar cera a las piezas con acabado en color mate.

Cuidados

Si bien el diseño abierto de un scooter revela el atractivo de la tecnología, también la hace más vulnerable. El óxido y la corrosión pueden desarrollarse incluso cuando se utilizan componentes de alta tecnología. Un tubo de escape oxidado puede pasar desapercibido en un coche, pero afea el aspecto general de un scooter. El cuidado frecuente y adecuado no sólo se ajusta a los términos de la garantía, sino que además mantiene la buena imagen del scooter, prolonga su vida útil y optimiza sus prestaciones.

Antes de limpiarlo

1. Cubra la salida del silenciador con una bolsa de plástico cuando el motor se haya enfriado.
2. Verifique que todas las tapas y cubiertas, así como todos los acopladores y conectores eléctricos, incluidas las tapas de bujía, estén bien apretados.
3. Elimine la suciedad incrustada, como pueden ser los restos de aceite quemado sobre el cárter, con un desengrasador y un cepillo, pero no aplique nunca tales productos sobre los sellos, las juntas y los ejes de las

SAU26094

ruedas. Enjuague siempre la suciedad y el desengrasador con agua.

Limpieza

SCA10783

ATENCIÓN

- No utilice limpiadores de ruedas con alto contenido de ácido, especialmente para las ruedas de radios. Si utiliza tales productos para la suciedad difícil de eliminar, no deje el limpiador sobre la zona afectada durante más tiempo del que figure en las instrucciones. Asimismo, enjuague completamente la zona con agua, séquela inmediatamente y a continuación aplique un protector en aerosol contra la corrosión.
- Una limpieza inadecuada puede dañar las partes de plástico (como los carenados, paneles, parabrisas, la óptica del faro o del indicador, etc.) y los silenciadores. Para limpiar el plástico utilice únicamente un trapo suave y limpio o una esponja y agua. No obstante, si las piezas de plástico no quedan bien limpias con agua, se puede diluir en ella un detergente suave. Se debe eliminar con agua abun-

CUIDADOS Y ALMACENAMIENTO DEL SCOOTER

dante todo residuo de detergente, pues este resulta perjudicial para las piezas de plástico.

- **No utilice productos químicos fuertes para las piezas de plástico. Evite utilizar trapos o esponjas que hayan estado en contacto con productos de limpieza fuertes o abrasivos, disolventes o diluyentes, combustible (gasolina), desoxidantes o antioxidantes, líquido de frenos, anticongelante o electrolito.**
- **No utilice aparatos de lavado a presión o limpiadores al vapor, ya que puede penetrar agua y deteriorar las zonas siguientes: juntas (de cojinetes de ruedas y basculantes, horquilla y frenos), componentes eléctricos (acopladores, conectores, instrumentos interruptores y luces), tubos respiraderos y de ventilación.**
- **Scoters provistos de parabrisas: No utilice limpiadores fuertes o esponjas duras, ya que pueden deslucir o rayar. Algunos productos de limpieza para plásticos pueden dejar rayas sobre el parabrisas. Pruebe el producto sobre una pequeña parte oculta del parabrisas**

para asegurarse de que no deja marcas. Si se raya el parabrisas, utilice un pulimento de calidad para plásticos después de lavarlo.

Después de una utilización normal

Elimine la suciedad con agua tibia, un detergente suave y una esponja blanda y limpia, aclarando luego completamente con agua limpia. Utilice un cepillo de dientes o de botellas para limpiar los lugares de difícil acceso. La suciedad incrustada y los insectos se eliminarán más fácilmente si se cubre la zona con un trapo húmedo durante unos minutos antes de limpiarla.

Después de conducir con lluvia, junto al mar o en calles donde se haya esparcido sal

1. La sal marina o las salpicaduras de agua salada en las calles durante el invierno resultan sumamente corrosivas en combinación con el agua; observe el procedimiento siguiente cada vez que circule con lluvia, junto al mar o en calles donde se haya esparcido sal.

NOTA

La sal esparcida en las calles durante el invierno puede permanecer hasta bien entrada la primavera.

1. Lave el scooter con agua fría y un detergente suave cuando el motor se haya enfriado. **ATENCIÓN: No utilice agua caliente, ya que incrementa la acción corrosiva de la sal.**

[SCA10791]

2. Aplique un aerosol anticorrosión a todas las superficies de metal, incluidas las superficies cromadas y chapadas con níquel, para prevenir la corrosión.

Después de la limpieza

1. Seque el scooter con una gamuza o un trapo absorbente.
2. Utilice un abrillantador de cromo para dar brillo a las piezas de cromo, aluminio y acero inoxidable, incluido el sistema de escape. (Con el abrillantador puede incluso eliminarse la decoloración térmica de los sistemas de escape de acero inoxidable).
3. Se recomienda aplicar un aerosol anticorrosión a todas las superficies de metal, incluidas las superficies cromadas y chapadas con níquel, para prevenir la corrosión.

CUIDADOS Y ALMACENAMIENTO DEL SCOOTER

4. Utilice aceite en aerosol como limpiador universal para eliminar todo resto de suciedad.
5. Retoque los pequeños daños en la pintura provocados por piedras, etc.
6. Aplique cera a todas las superficies pintadas.
7. Deje que el scooter se seque por completo antes de guardarlo o cubrirlo.

SWA10942

ADVERTENCIA

La presencia de contaminantes en los frenos o en los neumáticos puede provocar la pérdida de control.

- Verifique que no haya aceite o cera en los frenos o en los neumáticos. Si es preciso, limpie los discos y los forros de freno con un limpiador normal de discos de freno o acetona, y lave los neumáticos con agua tibia y un detergente suave.
- Antes de utilizar el scooter pruebe los frenos y su comportamiento en las curvas.

SCA10800

ATENCIÓN

- Aplique aceite en aerosol y cera de forma moderada, eliminando los excesos.
- No aplique nunca aceite o cera sobre piezas de goma o de plástico; trátelas con un producto adecuado para su mantenimiento.
- Evite el uso de compuestos abrasivos que pueden desgastar la pintura.

NOTA

- Solicite consejo a un concesionario Yamaha acerca de los productos que puede utilizar.
- Con el lavado, la lluvia o los climas húmedos la óptica del faro se puede empañar. Encender el faro durante un breve periodo ayudará a eliminar la humedad de la óptica.

SAU26301

Almacenamiento

Periodo corto

Guarde siempre el scooter en un lugar fresco y seco y, si es preciso, protéjalo contra el polvo con una funda porosa.

SCA10820

ATENCIÓN

- Si guarda el scooter en un lugar mal ventilado o lo cubre con una lona cuando todavía esté mojado, el agua y la humedad penetrarán en su interior y se oxidará.
- Para prevenir la corrosión, evite sótanos húmedos, establos (por la presencia de amoníaco) y lugares en los que se almacenen productos químicos fuertes.

Periodo largo

Antes de guardar el scooter durante varios meses:

1. Observe todas las instrucciones que se facilitan en el apartado "Cuidados" de este capítulo.
2. Vacíe la cámara del flotador del carburador aflojando el perno de vaciado; evitará así la acumulación de posos de gasolina. Vierta en el depó-

CUIDADOS Y ALMACENAMIENTO DEL SCOOTER

- sito de gasolina la gasolina que haya vaciado.
3. Llene el depósito de gasolina y añada estabilizador de gasolina (si dispone de él) para evitar que el depósito se oxide y la gasolina se deteriore.
 4. Observe los pasos siguientes para proteger el cilindro, los aros del pistón, etc. contra la corrosión.
 - a. Desmonte la tapa de la bujía y la bujía.
 - b. Vierta una cucharada de las de té de aceite de motor por el orificio para la bujía.
 - c. Monte la tapa de la bujía en la bujía y seguidamente coloque esta sobre la culata para que los electrodos queden en contacto con masa. (Ello limitará las chispas durante el paso siguiente).
 - d. Haga girar varias veces el motor con el arranque eléctrico. (Así se cubrirá la pared del cilindro con aceite). **ADVERTENCIA! Para evitar daños o lesiones por chispas, conecte a masa los electrodos de la bujía cuando haga girar el motor.** [SWA10951]
 - e. Quite la tapa de bujía de la bujía y luego monte esta y su tapa.
 5. Engrase todos los cables de control y los puntos de pivote de las palancas y pedales, así como el caballete central/lateral.
 6. Compruebe y, si es preciso, corrija la presión de los neumáticos y luego levante el scooter de forma que las dos ruedas queden por encima del suelo. Alternativamente, gire un poco las ruedas cada mes para evitar que los neumáticos se degraden en un punto.
 7. Cubra la salida del silenciador con una bolsa de plástico para evitar que penetre humedad.
 8. Desmonte la batería y cárguela completamente. Guárdela en un lugar fresco y seco y cárguela una vez al mes. No guarde la batería en un lugar excesivamente frío o caliente [menos de 0 °C (30 °F) o más de 30 °C (90 °F)]. Para más información relativa al almacenamiento de la batería, consulte la página 6-19.

NOTA

Efectúe todas las reparaciones necesarias antes de guardar el scooter.

ESPECIFICACIONES

Dimensiones:

- Longitud total:
1.840 mm (72,4 in)
- Anchura total:
770 mm (30,3 in)
- Altura total:
1.245 mm (49,0 in)
- Altura del asiento:
793 mm (31,2 in)
- Distancia entre ejes:
1.275 mm (50,2 in)
- Holgura mínima al suelo:
153 mm (6,02 in)
- Radio de giro mínimo:
3.880 mm (152,8 in)

Peso:

- Con aceite y combustible:
88,0 kg (194 lb)

Motor:

- Tipo de motor:
2 tiempos, refrigerado por aire
- Disposición de cilindros:
Cilindro sencillo inclinado hacia adelante
- Cilindrada:
49 cm³
- Calibre x Carrera:
40,0 x 39,2 mm (1,57 x 1,54 in)
- Relación de compresión:
YN50: 11,00 :1
YN50M: 10,00 :1
- Sistema de arranque:
Sistema de arranque eléctrico y a pedal
- Sistema de lubricación:
Lubricación separada (Autolube Yamaha)

Tipo:

YAMALUBE 2 o aceite de motor de 2 tiempos

Cantidad de aceite de motor:

Cantidad:
1,50 L (1,59 US qt, 1,32 Imp.qt)

Aceite de la transmisión:

Tipo:
YAMALUBE 4 (10W-40) o SAE 10W-40
Cantidad de cambio de aceite:
0,10 L (0,11 US qt, 0,09 Imp.qt)

Filtro de aire:

Filtro de aire:
Elemento húmedo

Combustible:

Combustible recomendado:
Únicamente gasolina normal sin plomo
Capacidad del depósito de combustible:
6,1 L (1,61 US gal, 1,34 Imp.gal)
Cantidad de reserva de combustible:
1,4 L (0,37 US gal, 0,31 Imp.gal)

Carburador:

Fabricante:
GURTNER
Tipo x cantidad:
PY12 x 1

Bujía(s):

Fabricante/modelo:
YN50: NGK/BR8HS
YN50M: NGK/BRP4 HS
Distancia entre electrodos de la bujía:
0,6–0,7 mm (0,024–0,028 in)
Tipo de embrague:
Automático centrífugo en seco

Transmisión:

Sistema de reducción primaria:
Engranaje helicoidal
Relación de reducción primaria:
YN50: 52 x 13 (4,000)
YN50M: 52 x 12 (4,333)
Sistema de reducción secundaria:
Engranaje recto
Relación de reducción secundaria:
YN50: 42 x 13 (3,230)
YN50M: 45 x 13 (3,461)
Tipo de transmisión:
Correa trapezoidal automática
Operación:
Tipo automático centrífugo

Chasis:

Tipo de bastidor:
Subchasis de tubos de acero
Ángulo del eje delantero:
26,50 °
Base del ángulo de inclinación:
92,6 mm (3,65 in)

Neumático delantero:

Tipo:
Sin cámara
Tamaño:
120/70-12 M/C 51L
Fabricante/modelo:
VEE RUBBER
Fabricante/modelo:
CONTINENTAL / ZIPPY 1
Fabricante/modelo:
PIRELLI / SL26

Neumático trasero:

Tipo:
Sin cámara
Tamaño:
130/70-12 M/C 56L
Fabricante/modelo:
VEE RUBBER
Fabricante/modelo:
CONTINENTAL / ZIPPY 1
Fabricante/modelo:
PIRELLI / SL26
Carga máxima:
163 kg (359 lb)

Presión de aire del neumático (medida en neumáticos en frío):

Condiciones de carga:
0–90 kg (0–198 lb)
Delantero:
175 kPa (1,75 kgf/cm², 25 psi, 1,75 bar)
Trasero:
200 kPa (2,00 kgf/cm², 29 psi, 2,00 bar)
Condiciones de carga:
90–163 kg (198–359 lb)
Delantero:
175 kPa (1,75 kgf/cm², 25 psi, 1,75 bar)
Trasero:
225 kPa (2,25 kgf/cm², 33 psi, 2,25 bar)

Rueda delantera:

Tipo de rueda:
Rueda de fundición
Tamaño de la llanta:
12MC x MT3,50

Rueda trasera:

Tipo de rueda:
Rueda de fundición
Tamaño de la llanta:
12MC x MT3,50

Freno delantero:

Tipo:
Freno de disco sencillo
Operación:
Operación con mano derecha
Líquido recomendado:
DOT 4

Freno trasero:

Tipo:
Freno de tambor
Operación:
Operación con mano izquierda

Suspensión delantera:

Tipo:
Horquilla telescópica
Tipo de muelle/amortiguador:
Muelle helicoidal / amortiguador de aceite
Trayectoria de la rueda:
70,0 mm (2,76 in)

Suspensión trasera:

Tipo:
Basculante unitaria
Tipo de muelle/amortiguador:
Muelle helicoidal / amortiguador de aceite
Trayectoria de la rueda:
60,0 mm (2,36 in)

Sistema eléctrico:

Sistema de encendido:
CDI

Sistema estándar:
Magnetó CA

Batería:

Modelo:
YB 4L-B
Voltaje, capacidad:
12 V, 4,0 Ah

Faro delantero:

Tipo de bombilla:
Bombilla halógena

Voltaje, potencia de la bombilla x cantidad:

Faro delantero:
12 V, 35 W/35 W x 1
Luz de freno y posterior:
12 V, 21,0 W/5,0 W x 1
Luz de intermitencia delantera:
12 V, 10,0 W x 2
Luz de intermitencia trasera:
12 V, 10,0 W x 2
Luz de la matrícula:
12 V, 5,0 W x 1
Luz de instrumentos:
LED
Testigo de luz de carretera:
LED
Luz de aviso del nivel de aceite:
LED
Luz indicadora de intermitencia:
LED
Luz de aviso del nivel de gasolina:
LED

ESPECIFICACIONES

Fusibles:

Fusible principal:

7,5 A

INFORMACIÓN PARA EL CONSUMIDOR

SAU26352

Números de identificación

Anote el número de identificación de la llave, el número de identificación del vehículo y los datos de la etiqueta del modelo en los espacios previstos más abajo para utilizarlos como referencia cuando solicite repuestos a un concesionario Yamaha o en caso de robo del vehículo.

NÚMERO DE IDENTIFICACIÓN DE LA LLAVE:

NÚMERO DE IDENTIFICACIÓN DEL VEHÍCULO:

INFORMACIÓN DE LA ETIQUETA DEL MODELO:

SAU26381

Número de identificación de la llave

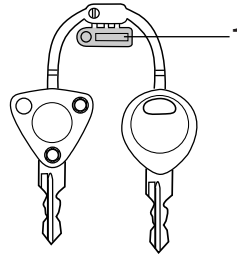

ZALUM0070

1. Número de identificación de la llave

El número de identificación de la llave está grabado en la etiqueta de la llave. Anote este número en el espacio previsto y utilícelo como referencia cuando solicite una nueva llave.

SAU26410

Número de identificación del vehículo

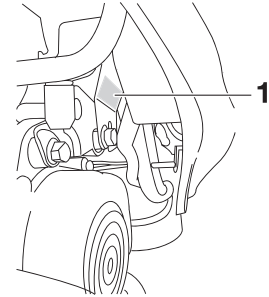

1. Número de identificación del vehículo

El número de identificación del vehículo está grabado en el bastidor.

NOTA

El número de identificación del vehículo sirve para identificar el vehículo y puede utilizarse para registrarla ante las autoridades de su localidad a efectos de matriculación.

INFORMACIÓN PARA EL CONSUMIDOR

SAU26490

Etiqueta del modelo

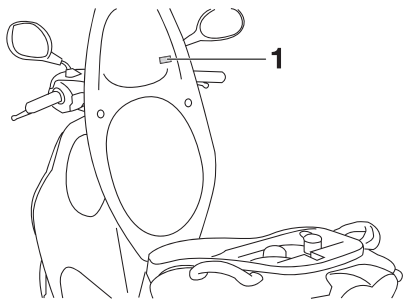

1. Etiqueta del modelo

La etiqueta del modelo está pegada en la parte inferior del asiento. (Véase la página 3-10). Anote los datos que figuran en esta etiqueta en el espacio previsto. Necesitará estos datos cuando solicite repuestos a un concesionario Yamaha.

A			
Aceite de la transmisión final.....	6-8		
Aceite de motor de 2 tiempos.....	3-10		
Aceleración y desaceleración.....	5-2		
Almacenamiento.....	7-3		
Arranque del motor en frío.....	5-1		
Asiento.....	3-10		
Aspectos de seguridad en la conducción.....	1-5		
B			
Batería.....	6-19		
Bomba Autolube, ajuste.....	6-16		
Bombilla de la luz de la matrícula, cambio.....	6-24		
Bombilla de un intermitente o de la luz de freno/piloto trasero, cambio.....	6-23		
Bombilla de una luz de posición, cambio.....	6-24		
Bombilla del faro, cambio.....	6-21		
Bombilla del intermitente (delantero), cambio.....	6-23		
Bujía, comprobación.....	6-7		
C			
Caballete central, comprobación y engrase.....	6-17		
Cables, comprobación y engrase.....	6-16		
Carburador, ajuste.....	6-10		
Carenado y panel, desmontaje y montaje.....	6-6		
Catalizador.....	3-9		
Cojinetes de las ruedas, comprobación.....	6-19		
Color mate, precaución.....	7-1		
Compartimento porta objetos.....	3-11		
		Conmutador de la luz de cruce/ carretera.....	3-6
		Consumo de gasolina, consejos para reducirlo.....	5-3
		Cuadro de identificación de averías.....	6-26
		Cuidados.....	7-1
D		Dirección, comprobación.....	6-18
E		Especificaciones.....	8-1
		Estacionamiento.....	5-4
		Etiqueta del modelo.....	9-2
F		Filtro de aire.....	6-9
		Frenada.....	5-2
		Fusible, cambio.....	6-21
G		Gancho para equipaje.....	3-12
		Gasolina.....	3-8
H		Horquilla delantera, comprobación.....	6-18
I		Identificación de averías.....	6-25
		Información relativa a la seguridad.....	1-1
		Inicio de la marcha.....	5-1
		Interruptor de arranque.....	3-6
		Interruptor de intermitencia.....	3-6
		Interruptor de la bocina.....	3-6
		Interruptor principal/Bloqueo de la dirección.....	3-1
		Interruptores del manillar.....	3-5
J		Juego libre de la maneta de freno delantero, comprobación.....	6-13
		Juego libre de la maneta del freno trasero, ajuste.....	6-13
		Juego libre del cable del acelerador, ajuste.....	6-10
L		Líquido de freno, comprobación.....	6-14
		Líquido de frenos, cambio.....	6-15
		Luz de aviso del nivel de aceite.....	3-2
		Luz de aviso del nivel de gasolina.....	3-2
		Luz indicadora de intermitencia.....	3-2
M		Maneta de freno, delantero.....	3-6
		Maneta de freno, trasero.....	3-6
		Manetas de freno, engrase.....	6-17
		Mantenimiento y engrase, periódicos.....	6-3
		Mantenimiento, sistema de control de emisiones.....	6-2
N		Neumáticos.....	6-11
		Número de identificación de la llave.....	9-1
		Número de identificación del vehículo.....	9-1
		Números de identificación.....	9-1
P		Pastillas y zapatas de freno, comprobación.....	6-14
		Puño del acelerador y cable, comprobación y engrase.....	6-16
R		Rodaje del motor.....	5-3
		Ruedas.....	6-12
S		Sistema de arranque a pedal.....	3-10
		Situación de las piezas.....	2-1

ÍNDICE

T

Tapones de los depósitos de gasolina y de aceite de motor de 2 tiempos	3-7
Testigo de luces de carretera	3-2
Testigos y luces de advertencia	3-2
Tubo respiradero/rebose del depósito de combustible	3-9

V

Visor multifunción	3-3
--------------------------	-----



PRINTED IN SPAIN
2009.07-NOVOPRINT, S.A.
(S)