



⚠ Lea este manual atentamente antes de utilizar este vehículo.

MANUAL DEL PROPIETARIO

Xenite

HW125

53B-F8199-S0

 **Lea este manual atentamente antes de utilizar este vehículo. Este manual debe acompañar al vehículo si este se vende.**

¡Bienvenido al mundo de las motocicletas Yamaha!

Como propietario de una HW125, se beneficia usted de la amplia experiencia de Yamaha y de la más avanzada tecnología en el diseño y la fabricación de productos de alta calidad que han dado a Yamaha su reputación de fiabilidad.

Lea este manual en su totalidad para disfrutar de todas las ventajas de su HW125. El Manual del propietario no sólo le enseñará cómo utilizar, revisar y mantener su scooter, sino además como protegerse a sí mismo y a otros de problemas y accidentes.

Además, los numerosos consejos contenidos en este manual le ayudarán a mantener su scooter en condiciones óptimas. Si necesita cualquier aclaración adicional, no dude en ponerse en contacto con su concesionario Yamaha.

El equipo de Yamaha le desea muchos paseos seguros y agradables. Recuerde, ¡la seguridad es lo primero!

Yamaha mejora constantemente el diseño y la calidad de sus productos. Por lo tanto, aunque este manual contiene la información más actual disponible en el momento de imprimirse, pueden existir pequeñas discrepancias entre su scooter y este manual. Si necesita cualquier aclaración relativa a este manual, consulte a su concesionario Yamaha.





Lea este manual atentamente y en su totalidad antes de utilizar este scooter.

INFORMACIÓN IMPORTANTE RELATIVA AL MANUAL

SAU10133

En este manual, la información particularmente importante se distingue mediante las siguientes anotaciones:

	<p>Este es el símbolo de aviso de seguridad. Se utiliza para avisarle de un posible peligro de daños personales. Obedezca todos los mensajes de seguridad que siguen a este símbolo para evitar posibles daños personales o un accidente mortal.</p>
 ADVERTENCIA	<p>ADVERTENCIA indica una situación peligrosa que, de no evitarse, puede ocasionar un accidente mortal o daños personales graves.</p>
ATENCIÓN	<p>ATENCIÓN indica precauciones especiales que se deben adoptar para evitar que el vehículo u otros bienes resulten dañados.</p>
NOTA	<p>NOTA proporciona información clave para facilitar o clarificar los procedimientos.</p>

*El producto y las especificaciones pueden cambiar sin previo aviso.

INFORMACIÓN IMPORTANTE RELATIVA AL MANUAL

SAUT1390

**HW125
MANUAL DEL PROPIETARIO
©2011, Yamaha Motor Taiwan Co., Ltd.
1ª edición, Diciembre 2011
Todos los derechos reservados.
Toda reimpression o uso no autorizado
sin el consentimiento escrito de
Yamaha Motor Taiwan Co., Ltd.
quedan explícitamente prohibidos.
Impreso en Taiwán.**

CONTENIDO

INFORMACIÓN RELATIVA A LA SEGURIDAD 1-1

Otros aspectos de seguridad en la conducción..... 1-5

DESCRIPCIÓN..... 2-1

Vista izquierda..... 2-1
Vista derecha 2-2
Mandos e instrumentos..... 2-3

FUNCIONES DE LOS INSTRUMENTOS Y MANDOS 3-1

Interruptor principal/Bloqueo de la dirección 3-1
Testigos y luces de advertencia..... 3-2
Visor multifunción..... 3-3
Interruptores del manillar 3-7
Maneta del freno delantero 3-7
Maneta del freno trasero 3-8
Tapón del depósito de gasolina 3-8
Gasolina 3-9
Catalizador 3-10
Asiento 3-11
Estribera del pasajero 3-12
Compartimento portaobjetos delantero..... 3-12
Compartimento portaobjetos trasero..... 3-13
Conjunto amortiguador..... 3-13
Portaequipajes 3-14
Portaequipajes 3-14

PARA SU SEGURIDAD - COMPROBACIONES PREVIAS 4-1

UTILIZACIÓN Y PUNTOS IMPORTANTES PARA LA CONDUCCIÓN..... 5-1

Arranque del motor 5-1
Inicio de la marcha 5-2
Aceleración y desaceleración 5-2
Frenada..... 5-2
Consejos para reducir el consumo de gasolina 5-3
Rodaje del motor..... 5-3
Estacionamiento..... 5-4

MANTENIMIENTO Y AJUSTES PERIÓDICOS 6-1

Juego de herramientas 6-2
Cuadro de mantenimiento periódico del sistema de control de emisiones..... 6-3
Cuadro general de mantenimiento y engrase..... 6-4
Desmontaje y montaje del carenado y los paneles..... 6-7
Comprobación de la bujía 6-9
Aceite del motor y tamiz de aceite 6-10
Aceite de la transmisión final 6-12
Líquido refrigerante 6-13
Filtro de aire y filtro de aire de la caja de la correa trapezoidal 6-15

Comprobación del ralentí del motor..... 6-16
Comprobación del juego libre del puño del acelerador 6-16
Holgura de la válvula..... 6-17
Neumáticos 6-17
Llantas de aleación 6-19
Comprobación del juego de la maneta del freno delantero..... 6-19
Ajuste del juego libre de la maneta del freno trasero 6-19
Comprobación de las pastillas de freno delantero y las zapatas de freno trasero..... 6-20
Comprobación del líquido de freno..... 6-21
Cambio del líquido de frenos 6-22
Comprobación y engrase de los cables 6-22
Comprobación y engrase del puño del acelerador y el cable..... 6-23
Engrase de las manetas de freno delantero y trasero..... 6-23
Comprobación y engrase del caballete central 6-23
Comprobación de la horquilla delantera..... 6-24
Comprobación de la dirección..... 6-25
Comprobación de los cojinetes de las ruedas..... 6-25
Batería..... 6-25

Cambio de fusibles.....	6-27
Cambio de la bombilla del faro.....	6-28
Luz de freno/piloto trasero	6-29
Cambio de la bombilla de un intermitente delantero	6-29
Cambio de la bombilla de una luz de posición.....	6-30
Cambio de la bombilla de un intermitente trasero.....	6-31
Luz de la matrícula.....	6-31
Identificación de averías	6-32
Cuadros de identificación de averías	6-33

CUIDADOS Y ALMACENAMIENTO DEL SCOOTER..... 7-1

Precaución relativa al color mate	7-1
Cuidados	7-1
Almacenamiento	7-3

ESPECIFICACIONES 8-1

INFORMACIÓN PARA EL CONSUMI- DOR..... 9-1

Números de identificación.....	9-1
--------------------------------	-----

INFORMACIÓN RELATIVA A LA SEGURIDAD

SAU10269

Sea un propietario responsable

Como propietario del vehículo, es usted responsable de su funcionamiento seguro y adecuado.

Los scooters son vehículos de dos ruedas. La seguridad de su uso y funcionamiento depende de la aplicación de las técnicas de conducción apropiadas, así como de la habilidad del conductor. Todo conductor debe conocer los requisitos siguientes antes de conducir este scooter.

Debe:

- Obtener instrucciones completas de una fuente competente sobre todos los aspectos del funcionamiento del scooter.
- Observar las advertencias y los requisitos de mantenimiento que se indican en el presente Manual del propietario.
- Obtener una formación cualificada en las técnicas de conducción seguras y apropiadas.
- Obtener un servicio técnico profesional según se indica en el presente Manual del propietario o cuando las condiciones mecánicas así lo requieran.

Seguridad en la conducción

Realice las comprobaciones previas cada vez que vaya a utilizar el vehículo para estar seguro de que se encuentra en condiciones seguras de funcionamiento. Si no revisa o mantiene el vehículo correctamente aumentarán las posibilidades de accidente o daños materiales. Consulte en la página 4-2 el listado de comprobaciones previas.

- Este scooter está diseñado para llevar al conductor y un pasajero.
- La mayor parte de los accidentes de tráfico entre coches y scooters se deben al hecho de que el conductor del coche no ha detectado ni reconocido el scooter. Muchos accidentes se han producido porque el conductor del coche no ha visto el scooter. Una medida muy eficaz para reducir las posibilidades de este tipo de accidente es el hacerse bien visible.

Por tanto:

- Lleve una chaqueta de color brillante.
- Sea especialmente prudente al aproximarse a cruces y pasarlos, ya que los cruces son los lugares en los que se producen accidentes de scooter con mayor frecuencia.

- Circule por donde los otros conductores puedan verle. Evite permanecer en los ángulos sin visión de otros conductores.
- En muchos accidentes están implicados conductores inexpertos. De hecho, muchos conductores que han estado implicados en accidentes ni siquiera tienen un permiso de conducir vigente.
- No conduzca sin estar cualificado y no preste su scooter a personas que no lo estén.
- Conozca sus capacidades y sus límites. El hecho de permanecer dentro de sus límites le ayudará a evitar un accidente.
- Le recomendamos que practique en un lugar donde no haya tráfico hasta que se haya familiarizado completamente con el scooter y todos sus mandos.
- Muchos accidentes se han debido a un error del conductor del scooter. Un error típico consiste en abrirse demasiado en una curva a causa del exceso de velocidad o el subviraje (ángulo de ladeo insuficiente para la velocidad).
- Respete siempre el límite de velocidad y no circule nunca más



INFORMACIÓN RELATIVA A LA SEGURIDAD

1

rápido de lo que resulte adecuado según el estado de la calzada y el tráfico.

- Señale siempre antes de girar o cambiar de carril. Cerciórese de que los otros conductores puedan verle.
- La postura del conductor y del pasajero es importante para poder mantener un control adecuado.
- Para mantener el control del scooter durante la marcha, el conductor debe mantener ambas manos en el manillar y ambos pies en las estriberas.
- El pasajero debe sujetarse siempre al conductor, a la correa del asiento o al asidero con las dos manos y mantener ambos pies en las estriberas del pasajero. No lleve nunca a un pasajero que no pueda mantener firmemente ambos pies en las estriberas.
- No conduzca nunca bajo los efectos del alcohol u otras drogas.
- Este scooter está diseñado únicamente para circular en calle/carretera. No es adecuado para caminos.

Protección personal

La mayoría de las muertes en accidentes de scooter se producen por lesiones en la cabeza. El uso de un casco de seguridad es esencial en la prevención o reducción de las lesiones en la cabeza.

- Utilice siempre un casco homologado.
- Utilice una máscara o gafas. El viento en los ojos sin proteger puede reducir la visión y retrasar la percepción de un peligro.
- El uso de una chaqueta, calzado, pantalones y guantes resistentes, etc., resulta eficaz para prevenir o reducir las abrasiones o laceraciones.
- No lleve nunca prendas amplias que puedan engancharse en los mandos o en las ruedas y provocar lesiones o un accidente.
- Utilice siempre ropa protectora que le cubra las piernas, los tobillos y los pies. El motor y el sistema de escape están muy calientes durante la marcha o después y pueden provocar quemaduras.
- El pasajero debe observar también las precauciones indicadas anteriormente.

Evite el envenenamiento por monóxido de carbono

Los gases de escape del motor contienen monóxido de carbono, un gas letal. La inhalación de monóxido de carbono puede provocar dolores de cabeza, mareo, somnolencia, náuseas, confusión y, por último, la muerte.

El monóxido de carbono es un gas incoloro, inodoro e insípido que puede estar presente aunque no se vea ni se huelga nada procedente del escape del motor. Se pueden acumular en tiempo muy breve niveles letales de monóxido de carbono que le postrarán rápidamente y le impedirán salvarse. Asimismo, en lugares cerrados o mal ventilados pueden mantenerse niveles letales de monóxido de carbono durante horas o días. Si nota cualquier síntoma de envenenamiento por monóxido de carbono abandone el lugar inmediatamente, respire aire fresco y SOLICITE TRATAMIENTO MÉDICO.

- No ponga el motor en marcha en un lugar cerrado. Aunque intente eliminar los gases de escape con extractores o ventanas y puertas abiertas, el monóxido de carbono puede alcanzar rápidamente niveles peligrosos.
- No ponga en marcha el motor en lugares mal ventilados o parcialmente

INFORMACIÓN RELATIVA A LA SEGURIDAD

cerrados como cobertizos, garajes o cocheras.

- No ponga en marcha el motor en el exterior cuando los gases de escape puedan penetrar en un edificio a través de aberturas como ventanas y puertas.

Carga

La incorporación de accesorios o carga que modifiquen la distribución del peso del scooter puede reducir su estabilidad y manejabilidad. Para evitar la posibilidad de un accidente, tenga mucho cuidado al añadir carga o accesorios al scooter. Si ha añadido carga o accesorios al scooter, conduzca con mucha precaución. A continuación, además de información sobre accesorios, exponemos algunas reglas generales que se deben observar en caso de cargar equipaje o añadir accesorios al scooter:

El peso total del conductor, el pasajero, los accesorios y el equipaje no debe superar la carga máxima. La utilización de un vehículo sobrecargado puede ocasionar un accidente.

Carga máxima:
179 kg (395 lb)

Cuando lo cargue dentro de este límite de peso, tenga en cuenta lo siguiente:

- El peso del equipaje y los accesorios debe mantenerse lo más bajo y cerca posible del scooter. Sujete bien los objetos más pesados lo más cerca posible del centro del vehículo y distribuya el peso lo más uniformemente posible en ambos lados del scooter a fin de reducir al mínimo el desequilibrio o la inestabilidad.
- El desplazamiento de pesos puede crear un desequilibrio repentino. Verifique que los accesorios y la carga estén bien sujetos al scooter antes de iniciar la marcha. Compruebe con frecuencia las fijaciones de los accesorios y las sujeciones de la carga.
 - Ajuste correctamente la suspensión en función de la carga que lleve (únicamente en los modelos con suspensión ajustable) y compruebe el estado y la presión de los neumáticos.
 - No sujete nunca objetos largos o pesados al manillar, la horquilla delantera o el guardabarros delantero. Dichos objetos pueden crear inestabilidad en el manejo o disminuir la respuesta de la dirección.
- **Este vehículo no está diseñado**

para arrastrar un remolque acoplarle un sidecar.

Accesorios originales Yamaha

La elección de los accesorios para el vehículo es una decisión importante. Los accesorios originales Yamaha que se pueden adquirir únicamente en los concesionarios Yamaha han sido diseñados, probados y aprobados por Yamaha para su vehículo. Muchas empresas sin relación con Yamaha fabrican repuestos y accesorios u ofrecen otras modificaciones para vehículos Yamaha. Yamaha no puede probar los productos que fabrican estas empresas. Por tanto, Yamaha no puede respaldar ni recomendar el uso de accesorios no vendidos por Yamaha ni modificaciones no recomendadas específicamente por Yamaha, incluso si las vende e instala un concesionario Yamaha.

Repuestos, accesorios y modificaciones no originales

Aunque algunos productos no originales pueden tener un diseño y una calidad similares a los accesorios originales Yamaha, debe tener presente que algunos de estos accesorios no originales o modificaciones no resultan adecuados debido a la posibilidad de que representen un pe-



INFORMACIÓN RELATIVA A LA SEGURIDAD

ligo para usted u otras personas. La instalación de productos no originales o las modificaciones realizadas en su vehículo que alteren su diseño o sus características de funcionamiento pueden representar, para usted y otras personas, un peligro de daños personales graves o un accidente mortal. Es usted responsable de los daños personales relacionados con la alteración del vehículo.

Cuando instale accesorios, tenga en cuenta las recomendaciones siguientes, así como las que se facilitan en el apartado “Carga”.

- No instale nunca accesorios ni lleve cargas que puedan afectar a las prestaciones del scooter. Revise cuidadosamente el accesorio antes de utilizarlo, a fin de cerciorarse de que de ningún modo reduzca la distancia al suelo ni el ángulo de inclinación, ni limite el recorrido de la suspensión, el recorrido de la dirección o el funcionamiento de los mandos ni obstaculice las luces o reflectores.
- Los accesorios montados en el manillar o en la zona de la horquilla delantera pueden crear inestabilidad por distribución de peso inadecuada o alteraciones aerodinámicas. Se debe limitar al

máximo el número de accesorios montados en el manillar o en la zona de la horquilla delantera y tales accesorios deberán ser lo más ligeros posible.

- Los accesorios voluminosos o grandes pueden afectar gravemente a la estabilidad del scooter por sus efectos aerodinámicos. El scooter puede adquirir una tendencia a levantarse por efecto del viento de frente o hacerse inestable con viento de costado. Estos accesorios, asimismo, pueden provocar inestabilidad al adelantar o ser adelantado por vehículos de gran tamaño.
- Algunos accesorios pueden obligar al conductor a desplazarse de su posición normal de conducción. Esta posición inadecuada limita la libertad de movimiento del conductor y puede limitar su capacidad de control; por tanto, no se recomiendan tales accesorios.
- Tenga cuidado al añadir accesorios eléctricos. Si los accesorios eléctricos superan la capacidad del sistema del scooter, puede producirse una avería eléctrica, la cual puede provocar el apagado de las luces o la pérdida

de potencia del motor, con el consiguiente peligro.

Neumáticos y llantas no originales

Los neumáticos y llantas con los que se entrega el scooter han sido diseñados conforme a las prestaciones del mismo y para aportar la combinación óptima de manejabilidad, frenada y confort. Es posible que otros neumáticos, llantas, medidas y combinaciones no resulten adecuados. Consulte en la página 6-17 las especificaciones de los neumáticos e información adicional sobre su sustitución.

Transporte del scooter

Debe observar las instrucciones siguientes antes de transportar el scooter en otro vehículo.

- Retire todos los elementos sueltos del scooter.
- Oriente la rueda delantera en línea recta al remolque o a la caja del camión y bloquéela en un canal para evitar el movimiento.
- Asegure el scooter con sujeciones o correas adecuadas fijadas a piezas sólidas del scooter, como el bastidor o la abrazadera triple superior de la horquilla delantera (y no, por ejemplo, el manillar montado con piezas



INFORMACIÓN RELATIVA A LA SEGURIDAD

1

de goma, los intermitentes o cualquier pieza que se pueda romper). Elija la ubicación de las correas con detenimiento para evitar que generen fricción y rayen las superficies pintadas durante el transporte.

- Si es posible, la suspensión debe ir algo comprimida mediante las sujeciones para que el scooter no rebote excesivamente durante el transporte.

SAU45371

Otros aspectos de seguridad en la conducción

- No olvide señalar claramente cuando vaya a girar.
- En un camino mojado puede ser sumamente difícil frenar. Evite las frenadas súbitas, ya que el scooter puede derrapar. Frene lentamente para detenerse sobre una superficie mojada.
- Reduzca la velocidad cuando se aproxime a una esquina o a una curva. Después de una curva, acelere lentamente.
- Tenga cuidado al adelantar coches estacionados. Un conductor puede no haberle visto y abrir la puerta sobre usted.
- Cruces del tren, los rieles del tranvía, las planchas de hierro en lugares en obra y las tapas de alcantarilla pueden ser muy resbaladizos cuando están mojados. Reduzca la velocidad y crúcelos con cuidado. Mantenga el scooter en posición vertical; de lo contrario puede patinar y usted ser arrojado.
- Las pastillas y forros de freno se pueden mojar al lavar el scooter. Si lava el scooter, revise los frenos antes de

conducir.

- Lleve siempre casco, guantes, pantalones (apretados alrededor del dobladillo y el tobillo para que no ondeen) y una chaqueta de color brillante.
- No lleve demasiado equipaje sobre el scooter. Un scooter con sobrecarga es inestable. Utilice una correa resistente para sujetar los bultos sobre el portaequipajes. Una carga suelta afectará a la estabilidad del scooter y puede distraer su atención de la carretera. (Véase la página 1-3.)

INFORMACIÓN RELATIVA A LA SEGURIDAD

DESCRIPCIÓN

SAU10410

Vista izquierda

2

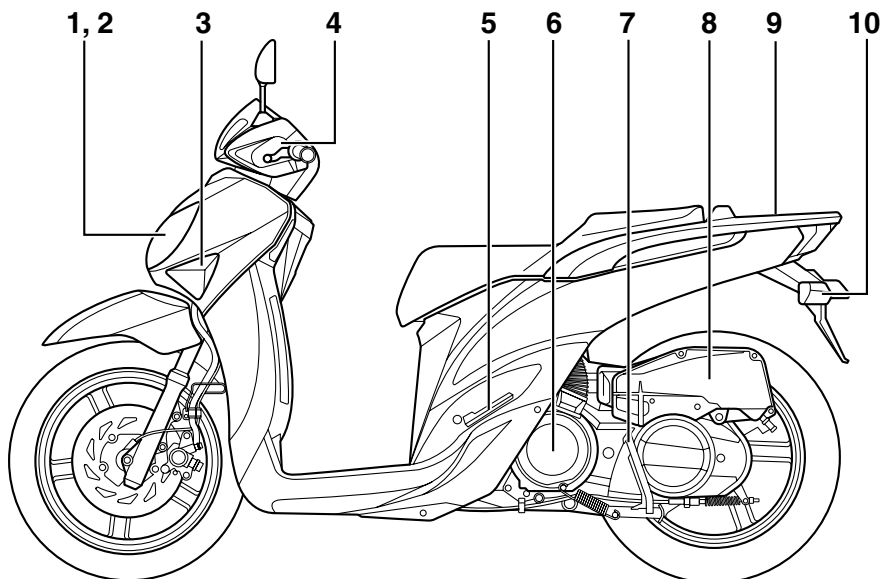

1. Faro (página 6-28)
2. Luz de posición (página 6-30)
3. Luz del intermitente delantero (página 6-29)
4. Depósito de líquido de frenos (página 6-21)
5. Estribera del pasajero (página 3-12)
6. Cubierta de la caja del filtro de aire de la correa trapezoidal (página 6-15)
7. Caballete central (página 6-23)
8. Filtro de aire (página 6-15)
9. Portaequipajes (página 3-14)
10. Luz del intermitente trasero (página 6-31)

Vista derecha

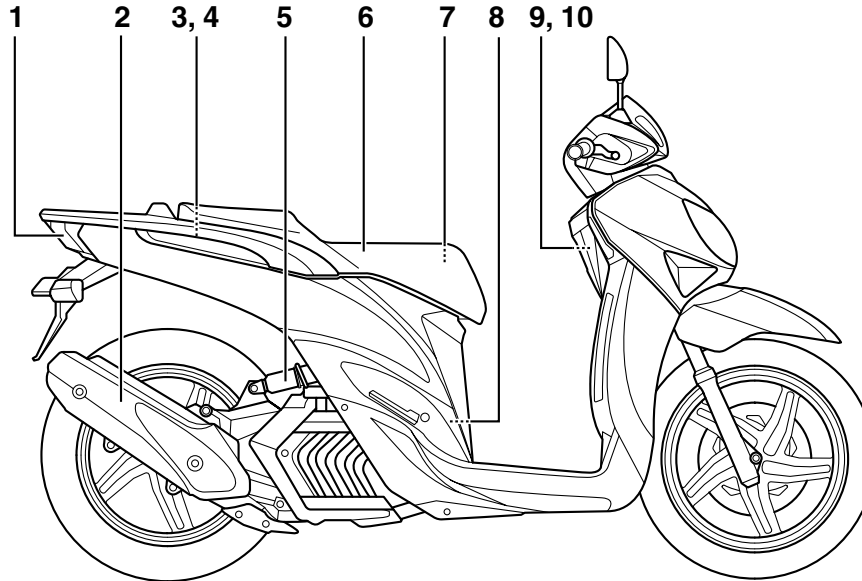

1. Luz de freno/piloto trasero (página 6-29)
2. Silenciador (página 3-10)
3. Tapón del depósito de gasolina (página 3-8)
4. Depósito de líquido refrigerante (página 6-13)
5. Conjunto amortiguador (página 3-13)
6. Asiento (página 3-11)
7. Compartimento porta objetos trasero (página 3-13)

8. Bujía (página 6-9)
9. Batería (página 6-25)
10. Caja de fusibles (página 6-27)

Mandos e instrumentos

2

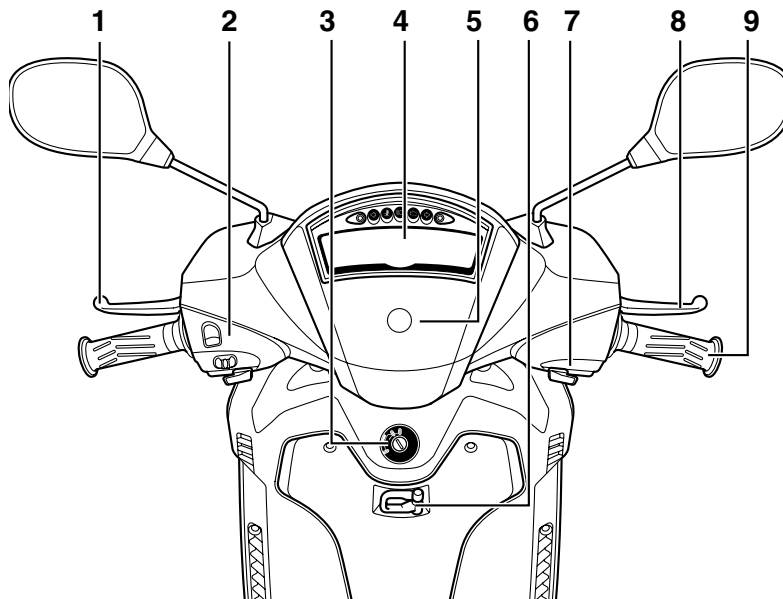

1. Maneta del freno trasero (página 3-8)
2. Interruptores del lado izquierdo del manillar (página 3-7)
3. Interruptor principal/Bloqueo de la dirección (página 3-1)
4. Visor multifunción (página 3-3)
5. Compartimento porta objetos delantero (página 3-12)
6. Portaequipajes (página 3-14)
7. Interruptor derecho del manillar (página 3-7)

8. Maneta del freno delantero (página 3-7)
9. Puño del acelerador (página 5-2)

FUNCIONES DE LOS INSTRUMENTOS Y MANDOS

Interrupor principal/Bloqueo de la dirección

SAU10460

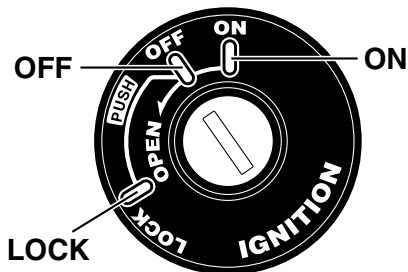

El interruptor principal/bloqueo de la dirección controla los sistemas de encendido y luces y se utiliza para bloquear la dirección. A continuación se describen las diferentes posiciones.

ABIERTO (ON)

SAU10550

Todos los circuitos eléctricos reciben corriente; la luz de los instrumentos, el piloto trasero, la luz de la matrícula y las luces de posición se encienden y se puede arrancar el motor. La llave no se puede extraer.

NOTA

Los faros se encienden automáticamente cuando se arranca el motor y permanecen

encendidos hasta que se gira la llave a la posición "OFF", incluso si el motor se cala.

DESCONECTADO (OFF)

SAU10661

Todos los sistemas eléctricos están desactivados. Se puede extraer la llave.

SWA10061

ADVERTENCIA

No gire nunca la llave a la posición "OFF" o "LOCK" con el vehículo en marcha. De lo contrario, el sistema eléctrico se desconectará y puede perder el control o sufrir un accidente.

BLOQUEADO (LOCK)

SAU10683

La dirección está bloqueada y todos los sistemas eléctricos están desactivados. Se puede extraer la llave.

Para bloquear la dirección

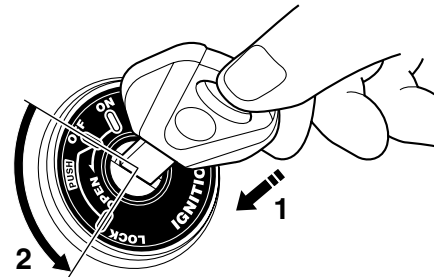

1. Empujar.
2. Girar.

1. Gire el manillar completamente a la izquierda.
2. Empuje la llave hacia dentro desde la posición "OFF" y luego gírela a la posición "LOCK" sin dejar de empujarla.
3. Extraiga la llave.

FUNCIONES DE LOS INSTRUMENTOS Y MANDOS

Para desbloquear la dirección

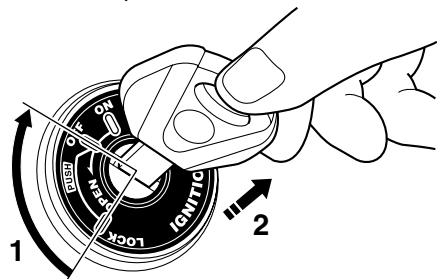

1. Girar.
2. Soltar.

Empuje la llave y luego gírela a la posición "OFF" sin dejar de empujarla.

Testigos y luces de advertencia

SAU49391

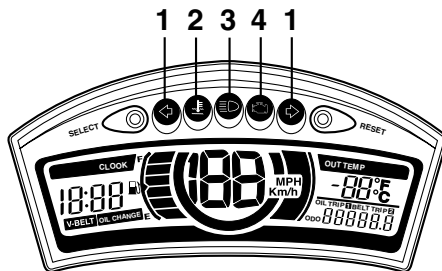

1. Luces indicadoras de intermitencia "←" y "→"
2. Luz de aviso de la temperatura del líquido refrigerante "⤴"
3. Luz indicadora de la luz de carretera "≡D"
4. Luz de aviso de avería del motor "E"

Luces indicadoras de intermitencia "←" y "→"

SAU11030

La luz indicadora correspondiente parpadea cuando se empuja el interruptor de intermitencia hacia la izquierda o hacia la derecha.

Testigo de luces de carretera "≡D"

SAU11080

Este testigo se enciende cuando están conectadas las luces de carretera.

Luz de aviso de la temperatura del líquido refrigerante "⤴"

SAU11446

Esta luz de aviso se enciende si el motor se recalienta. En ese caso, pare el motor inmediatamente y deje que se enfríe.

El circuito eléctrico de la luz de aviso se puede comprobar girando la llave a la posición "ON". La luz de aviso debe encenderse durante unos segundos y luego apagarse.

Si la luz de aviso no se enciende inicialmente al girar la llave a la posición "ON" o si permanece encendida, haga revisar el circuito eléctrico en un concesionario Yamaha.

ATENCIÓN

SCA10021

No mantenga en marcha el motor si se recalienta.

NOTA

- En los vehículos equipados con ventilador del radiador, este se activa o desactiva automáticamente en función de la temperatura del líquido refrigerante en el radiador.
- Si el motor se recalienta, consulte las instrucciones adicionales de la pági-

FUNCIONES DE LOS INSTRUMENTOS Y MANDOS

na 6-34.

Luz de aviso de avería del motor

SAUT1934



Esta luz de aviso parpadea o permanece encendida si un circuito eléctrico de control del motor no funciona correctamente. En ese caso, haga revisar el sistema de autodiagnóstico en un concesionario Yamaha.

El circuito eléctrico de la luz de aviso se puede comprobar girando la llave a la posición "ON". La luz de aviso debe encenderse durante unos segundos y luego apagarse.

Si la luz de aviso no se enciende inicialmente al girar la llave a la posición "ON" o si permanece encendida, haga revisar el circuito eléctrico en un concesionario Yamaha.

Visor multifunción

SAUT3721

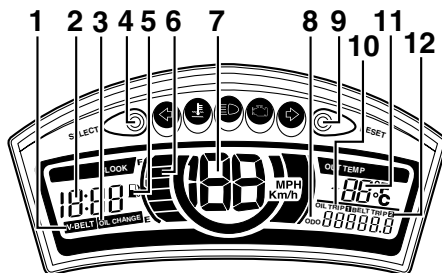

1. Indicador de cambio de la correa trapezoidal "V-BELT"
2. Reloj
3. Indicador de cambio de aceite "OIL CHANGE"
4. Botón "SELECT" (seleccionar)
5. Indicador de aviso del nivel de gasolina
6. Indicador de gasolina
7. Velocímetro
8. Cuentakilómetros
9. Botón "RESET" (reposición)
10. Cuentakilómetros parcial 1
11. Indicador de la temperatura ambiente
12. Cuentakilómetros parcial 2

SWA14431

ADVERTENCIA

Asegúrese de parar el vehículo para manipular el visor multifunción. La manipulación del visor multifunción

durante la marcha puede distraer al conductor y ocasionar un accidente.

El visor multifunción está provisto de los elementos siguientes:

- un cuentakilómetros
- un cuentakilómetros parcial en reserva (que indica la distancia recorrida desde que el segmento inferior del indicador de gasolina y el indicador de aviso del nivel de gasolina empezó a parpadear)
- dos cuentakilómetros parciales (que indican la distancia recorrida desde que se pusieron a cero por última vez)
- un cuentakilómetros de cambio de aceite (que muestra la distancia recorrida desde el último cambio de aceite)
- un indicador de cambio de aceite (que indica cuándo se debe cambiar el aceite del motor)
- un cuentakilómetros de cambio de la correa trapezoidal (que muestra la distancia recorrida desde que se cambió la correa por última vez)
- un indicador de cambio de la correa trapezoidal

FUNCIONES DE LOS INSTRUMENTOS Y MANDOS

- un indicador de la temperatura ambiente
- un reloj
- un indicador de gasolina
- una función de control de brillo

NOTA

- Cuando se gira la llave a la posición “ON”, todos los segmentos del visor se encienden durante unos segundos. Durante ese tiempo, el visor multifunción realiza una comprobación automática.
- No olvide girar la llave a la posición “ON” antes de utilizar los botones “SELECT” y “RESET”, salvo para ajustar el control de brillo.

Cuentakilómetros, cuentakilómetros parcial en reserva, cuentakilómetros parciales, cuentakilómetros de cambio de aceite y cuentakilómetros de cambio de la correa

Al pulsar el botón “SELECT”, la indicación cambia entre cuentakilómetros “ODO”, cuentakilómetros parcial en reserva “F”, cuentakilómetros parciales “TRIP 1” y “TRIP 2”, cuentakilómetros de cambio de aceite “OIL TRIP” y cuentakilómetros de

cambio de la correa “BELT TRIP” en el orden siguiente:

ODO → F → TRIP 1 → TRIP 2 → OIL TRIP → BELT TRIP → ODO

Cuando quedan aproximadamente 1.6 L (0.42 US gal) (0.35 Imp.gal) de gasolina en el depósito, el segmento inferior del indicador de gasolina y el símbolo de aviso comienzan a parpadear; la indicación cambia automáticamente a cuentakilómetros parcial en reserva “F” y comienza a contar la distancia recorrida a partir de ese punto. En ese caso, al pulsar el botón “RESET” se restablece la indicación anterior.

Para poner a cero un cuentakilómetros parcial, selecciónelo pulsando el botón “SELECT” hasta que “Trip” o “Trip F” comiencen a parpadear (“Trip” o “Trip F” parpadearán solo durante cinco segundos). Mientras “Trip” o “Trip F” estén parpadeando, pulse el botón “RESET” durante al menos un segundo. Si no pone a cero de forma manual el cuentakilómetros parcial en reserva de gasolina, este se pondrá a cero automáticamente y se restablecerá la visualización del modo anterior después de repostar y de recorrer 5 km (3 mi).

NOTA

La indicación no se puede volver a cambiar a cuentakilómetros parcial en reserva “F” después de pulsar el botón “RESET”.

Cuentakilómetros

NOTA

- En el Reino Unido: para cualquiera de las funciones, las unidades del cuentakilómetros se pueden cambiar de kilómetros a millas pulsando el botón “SELECT” durante 1 segundo.
- Si el cuentakilómetros indica “----”, haga revisar el visor multifunción en un concesionario Yamaha, ya que puede estar averiado.

Cuentakilómetros parciales

Para poner un cuentakilómetros parcial a cero, selecciónelo pulsando el botón “SELECT” hasta que se visualice “TRIP 1” o “TRIP 2” y pulse el botón “RESET” durante al menos 1 segundo.

NOTA

Si el cuentakilómetros parcial indica “---”, haga revisar el visor multifunción en

FUNCIONES DE LOS INSTRUMENTOS Y MANDOS

un concesionario Yamaha, ya que puede estar averiado.

Cuentakilómetros de cambio de aceite

Para poner el cuentakilómetros de cambio de aceite a cero, selecciónelo pulsando el botón "SELECT" hasta que se visualice "OIL CHANGE" y "OIL TRIP" y pulse el botón "RESET" durante al menos 3 segundos. Una vez puesto a cero, la indicación "OIL CHANGE" desaparece.

Pulse el botón "SELECT" de nuevo para iniciar el cuentakilómetros de cambio de aceite; la indicación cambia a cuentakilómetros de cambio de la correa.

Indicador de cambio de aceite "OIL CHANGE"

Este indicador se activa a los primeros 1000 km (625 mi) y luego cada 6000 km (3750 mi) para indicar que se debe cambiar el aceite del motor.

Después de cambiar el aceite, reponga el cuentakilómetros de cambio de aceite.

Si cambia el aceite del motor antes de que se encienda la luz indicadora del cambio de aceite (es decir, antes de que se cumpla el intervalo del cambio periódico de aceite), después de cambiar el aceite deberá reponer el cuentakilómetros de

cambio de aceite para que éste pueda indicar en el momento correcto el siguiente cambio periódico de aceite.

NOTA

- Si repone el cuentakilómetros de cambio de aceite antes de los primeros 1000 km (625 mi), el siguiente intervalo periódico de cambio de aceite será cada 6000 km (3750 mi).
- Si el cuentakilómetros de cambio de aceite indica "-----", haga revisar el visor multifunción en un concesionario Yamaha, ya que puede estar averiado.

Cuentakilómetros de cambio de correa trapezoidal

Para poner el cuentakilómetros de cambio de la correa a cero, selecciónelo pulsando el botón "SELECT" hasta que se visualice "V-BELT" y "BELT TRIP" y pulse el botón "RESET" durante al menos 3 segundos. Una vez puesto a cero, la indicación "V-BELT" desaparece.

Pulse el botón "SELECT" de nuevo para iniciar el cuentakilómetros de cambio de la correa; la indicación cambia a ODO.

Indicador de cambio de la correa trapezoidal "V-BELT"

Este indicador se enciende cada 20000 km (12500 mi) para indicar que se debe cambiar la correa trapezoidal.

Después de cambiar la correa, ponga a cero el cuentakilómetros de cambio de la correa.

Si cambia la correa antes de que se encienda el indicador (es decir, antes de que se cumpla el intervalo de cambio periódico de la correa), después de cambiarla debe poner a cero el cuentakilómetros de cambio de la correa para que el siguiente intervalo se indique en el momento correcto.

NOTA

Si el indicador de cambio de la correa muestra "-----", haga revisar el visor multifunción en un concesionario Yamaha, ya que puede estar averiado.

Indicador de temperatura ambiente "OUT TEMP"

El visor muestra la temperatura ambiente entre -10 °C y 40 °C, en incrementos de 1 °C. La temperatura visualizada puede variar con respecto a la temperatura ambiente.

FUNCIONES DE LOS INSTRUMENTOS Y MANDOS

3

NOTA

- Si la temperatura ambiente disminuye por debajo de los -10 °C, no se visualizará una temperatura inferior a los -10 °C.
- Si la temperatura ambiente está por encima de los 40 °C, no se visualizará una temperatura superior a los 40 °C.
- La precisión de la indicación de la temperatura puede resultar afectada cuando se conduce despacio (aproximadamente a menos de 20 km/h (12 mi/h)) o al pararse en señales de tráfico, pasos a nivel, etc.

Reloj

Para poner el reloj en hora:

1. Pulse los botones “SELECT” y “RESET” simultáneamente durante al menos dos segundos.
2. Cuando los dígitos de las horas empiecen a parpadear, pulse el botón “RESET” para ajustar las horas.
3. Pulse el botón “SELECT” y los dígitos de los minutos empezarán a parpadear.
4. Pulse el botón “RESET” para ajustar los dígitos de los minutos.

5. Pulse el botón “SELECT” y luego suéltelo para iniciar el reloj.

Indicador de gasolina

El indicador de gasolina indica la cantidad de gasolina que contiene el depósito. Los segmentos del indicador desaparecen hacia la “E” (vacío) a medida que disminuye el nivel de gasolina. Cuando el segmento inferior del indicador de gasolina y el indicador de aviso de nivel de gasolina “” comienzan a parpadear, ponga gasolina lo antes posible. Cuando se gira la llave a la posición “ON”, todos los segmentos del indicador de gasolina aparecen durante unos segundos y luego el indicador muestra el nivel de gasolina.

Función de control de brillo

Esta función le permite ajustar el brillo del panel del velocímetro para adaptarlo a las condiciones de luz exteriores.

Para ajustar el brillo

1. Gire la llave a la posición “OFF”.
2. Mantenga pulsado el botón “SELECT”.
3. Gire la llave a la posición “ON” y después de cinco segundos suelte el botón “SELECT”.

4. Pulse el botón “RESET” para seleccionar el nivel de brillo que desee y luego gire la llave a la posición “OFF”.

FUNCIONES DE LOS INSTRUMENTOS Y MANDOS

Interruptores del manillar izquierda

SAU12349

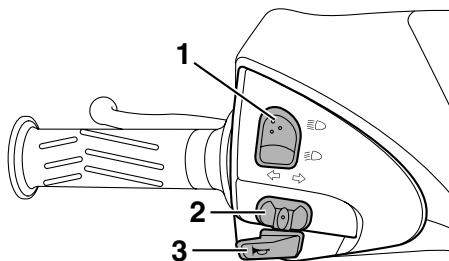

1. Conmutador de la luz de “D”
2. Interruptor de intermitencia “↔”
3. Interruptor de la bocina “”

Derecha

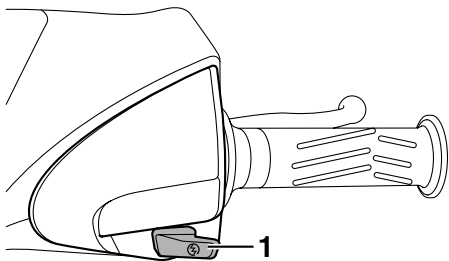

1. Interruptor de arranque “”

Conmutador de la luz de “D”

SAU12400

Sitúe este interruptor en “D” para poner la luz de carretera y en “D” para poner la luz de cruce.

Interruptor de intermitencia “↔”

SAU12460

Para señalar un giro a la derecha pulse este interruptor hacia la posición “”. Para señalar un giro a la izquierda pulse este interruptor hacia la posición “”. Cuando lo suelte, el interruptor volverá a su posición central. Para apagar los intermitentes pulse el interruptor una vez éste haya regresado a su posición central.

Interruptor de la bocina “”

SAU12500

Pulse este interruptor para hacer sonar la bocina.

Interruptor de arranque “”

SAUM1132

Pulse este interruptor mientras aplica el freno delantero o trasero, para poner en marcha el motor con el arranque eléctrico. Véanse las instrucciones de arranque en la página 5-1 antes de arrancar el motor.

Maneta del freno delantero

SAUS2010

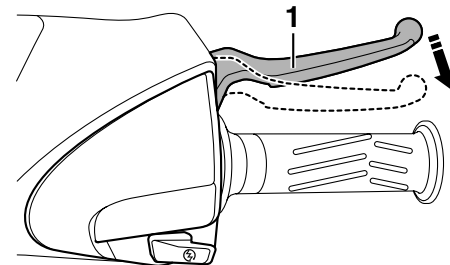

1. Maneta del freno delantero

La maneta del freno delantero está situada en el puño derecho del manillar. Para aplicar el freno delantero, tire de esta maneta hacia el puño del manillar.

Este modelo está equipado con un sistema de freno unificado.

Dado que este sistema es mecánico, puede notarse un juego libre adicional en la maneta del freno delantero cuando se acciona la maneta del freno trasero. Consulte en “Maneta del freno trasero” información detallada sobre el sistema unificado de frenos.

FUNCIONES DE LOS INSTRUMENTOS Y MANDOS

Maneta del freno trasero

SAUS1961

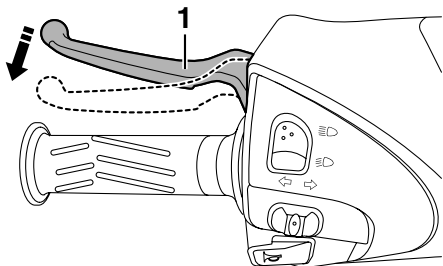

1. Maneta del freno trasero

La maneta del freno trasero está situada en el puño izquierdo del manillar. Para aplicar el freno trasero tire de la maneta hacia el puño del manillar.

Este modelo está equipado con un sistema de freno unificado.

Al accionar la maneta del freno trasero accionan el freno trasero y una parte del freno delantero. Para obtener una acción máxima de los frenos, accione las dos manetas simultáneamente.

NOTA

- Dado que el sistema de frenos unificado es mecánico, puede notarse un juego adicional en la maneta del freno delantero cuando se acciona la

maneta del freno trasero.

- El sistema de frenos unificado no funciona cuando se acciona solamente el freno delantero.

Tapón del depósito de gasolina

SAUT3590

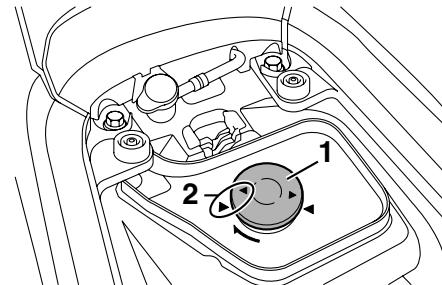

1. Tapón del depósito de gasolina
2. Marcas de coincidencia

Para extraer el tapón del depósito de gasolina

1. Abra el asiento. (Véase la página 3-11.)
2. Gire el tapón del depósito de gasolina en el sentido contrario al de las agujas del reloj y extráigalo.

Para colocar el tapón del depósito de gasolina

1. Introduzca el tapón del depósito de gasolina en la abertura y gírelo en el sentido de las agujas del reloj hasta que las marcas “◀/▶” del tapón y del revestimiento de goma estén alineadas.

FUNCIONES DE LOS INSTRUMENTOS Y MANDOS

2. Cierre el asiento.

ADVERTENCIA

Después de repostar, verifique que el tapón del depósito de gasolina quede correctamente cerrado. Una fuga de gasolina significa peligro de incendio.

SWA11091

Gasolina

SAU13221

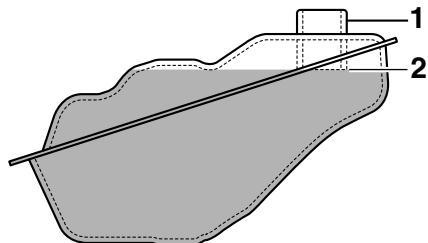

1. Tubo de llenado del depósito de gasolina
2. Marca de nivel máximo

Verifique que haya suficiente gasolina en el depósito.

ADVERTENCIA

La gasolina y los vapores de gasolina son muy inflamables. Para evitar incendios y explosiones y reducir el riesgo de daños personales al repostar combustible, siga estas instrucciones.

SWA10881

1. Antes de poner gasolina, pare el motor y compruebe que no haya nadie sentado en el vehículo. No ponga nunca gasolina mientras fuma o en proximidad de chispas, llamas vivas

u otras fuentes de ignición como los pilotos luminosos de calentadores de agua o secadoras de ropa.

2. No llene en exceso el depósito de gasolina. Para repostar, introduzca la tobera del surtidor en el orificio de llenado del depósito. Deje de llenar cuando la gasolina llegue a la parte inferior del tubo de llenado. La gasolina se expande con el calor y, por tanto, el calor del motor o del sol puede provocar que la gasolina se desborde del depósito.
3. Limpie inmediatamente la gasolina que se haya vertido. **ATENCIÓN: Elimine inmediatamente la gasolina derramada con un trapo limpio, seco y suave, ya que la gasolina puede dañar las superficies pintadas o las piezas de plástico.** [SCA10071]
4. Cierre bien el tapón del depósito de gasolina.

ADVERTENCIA

La gasolina es tóxica y puede provocar lesiones o la muerte. Manipule la gasolina con cuidado. No trasvase nunca gasolina haciendo sifón con la boca. En caso de ingestión de gasolina, in-

SWA15151

FUNCIONES DE LOS INSTRUMENTOS Y MANDOS

halación de vapores de gasolina o contacto de gasolina con los ojos, acuda inmediatamente al médico. Si le cae gasolina sobre la piel, lávese con agua y jabón. Si le cae gasolina sobre la ropa, cámbiese.

SAU33521

Gasolina recomendada:

ÚNICAMENTE GASOLINA NORMAL SIN PLOMO

Capacidad del depósito de gasolina:

8.0 L (2.11 US gal) (1.76 Imp.gal)

SCA11400

ATENCIÓN

Utilice únicamente gasolina sin plomo. El uso de gasolina con plomo provocará graves averías en piezas internas del motor tales como las válvulas, los aros del pistón, así como el sistema de escape.

El motor Yamaha ha sido diseñado para funcionar con gasolina normal sin plomo de 91 octanos o más. Si se producen detonaciones (o autoencendido), utilice gasolina de otra marca o súper sin plomo. El uso de gasolina sin plomo prolonga la vida útil de la bujía y reduce los costes de

mantenimiento.

SAU13433

Catalizador

Este modelo está equipado con un catalizador en el sistema de escape.

SWA10862

ADVERTENCIA

El sistema de escape permanece caliente después del funcionamiento. Para prevenir el riesgo de incendio o quemaduras:

- No estacione el vehículo en lugares en los que se pueda producir un incendio, como por ejemplo cerca de rastrojos u otros materiales que arden con facilidad.
- Estacione el vehículo en un lugar en que resulte difícil que los peatones o niños toquen el sistema de escape cuando esté caliente.
- Verifique que el sistema de escape se haya enfriado antes de realizar cualquier operación de mantenimiento.
- No deje el motor al ralentí más de unos pocos minutos. Un tiempo prolongado al ralentí puede provocar la acumulación de calor.

FUNCIONES DE LOS INSTRUMENTOS Y MANDOS

SCA10701

ATENCIÓN

Utilice únicamente gasolina sin plomo. El uso de gasolina con plomo provocará daños irreparables en el catalizador.

SAU13932

Asiento

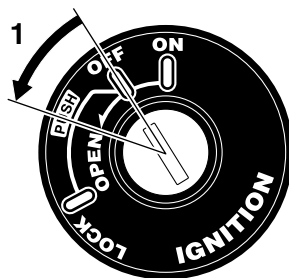

2. Extraiga la llave del interruptor principal si va a dejar el scooter sin vigilancia.

NOTA

Verifique que el asiento esté bien sujeto antes de su uso.

1. Girar.

Para abrir el asiento

1. Coloque el scooter sobre el caballete central.
2. Introduzca la llave en el interruptor principal y gírela en el sentido contrario al de las agujas del reloj hasta la posición "OPEN".

NOTA

No empuje la llave hacia adentro cuando la gire.

3. Levante el asiento.

Para cerrar el asiento

1. Baje el asiento y luego empújelo hacia abajo para que encaje en su sitio.

FUNCIONES DE LOS INSTRUMENTOS Y MANDOS

3

Estribera del pasajero

SAUT3710

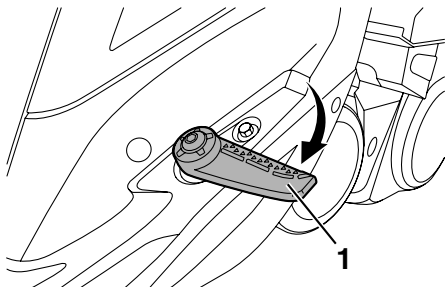

1. Estribera del pasajero

Para utilizar la estribera del pasajero, tire de ella como se muestra.

Para retirar la estribera del pasajero, colóquela en su posición original.

Compartimento portaobjetos delantero

SAUT3580

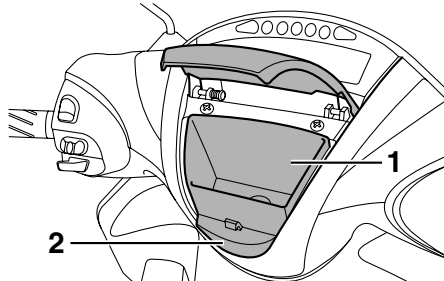

1. Compartimento porta objetos delantero
2. Botón

Para abrir el compartimento portaobjetos

Presione el botón para abrir la tapa del compartimento portaobjetos.

Para cerrar el compartimento portaobjetos

Empuje la tapa del compartimento portaobjetos a su posición original.

179 kg (395 lb) del vehículo.

ADVERTENCIA

SWA10961

- No sobrepase el límite de carga de 0.3 kg (0.7 lb) del compartimento porta objetos.
- No sobrepase la carga máxima de

FUNCIONES DE LOS INSTRUMENTOS Y MANDOS

Compartimento portaobjetos trasero

SAUT3630

agua en el compartimento portaobjetos.

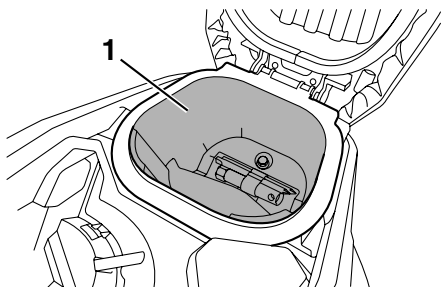

1. Compartimento porta objetos trasero

El compartimento portaobjetos está situado debajo del asiento. (Véase la página 3-11.)

⚠ ADVERTENCIA

SWA10961

- No sobrepase el límite de carga de 3 kg (7 lb) del compartimento porta objetos.
- No sobrepase la carga máxima de 179 kg (395 lb) del vehículo.

Cuando guarde el Manual del propietario u otros documentos en el compartimento portaobjetos, no olvide colocarlos en una bolsa de plástico para que no se mojen. Cuando lave el vehículo evite que entre

Conjunto amortiguador

SAU46021

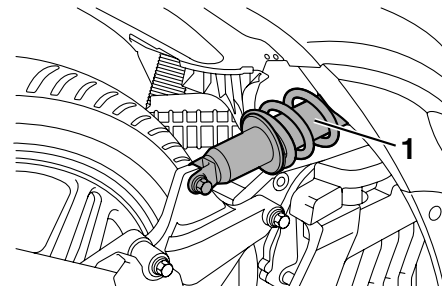

1. Conjunto amortiguador

SWA10221

⚠ ADVERTENCIA

Este conjunto amortiguador contiene gas nitrógeno a alta presión. Lea y asimile la información siguiente antes de manipular el conjunto amortiguador.

- No manipule ni trate de abrir el conjunto del cilindro.
- No exponga el conjunto amortiguador a llamas vivas u otras fuentes de calor. Puede provocar la explosión de la unidad por exceso de presión del gas.
- No deforme ni dañe de ninguna manera el cilindro. Un cilindro dañado no amortiguará bien.
- No deseche usted mismo un conjunto amortiguador dañado

FUNCIONES DE LOS INSTRUMENTOS Y MANDOS

o desgastado. Lleve el conjunto amortiguador a un concesionario Yamaha para cualquier servicio que requiera.

3

Portaequipajes

SAU15112

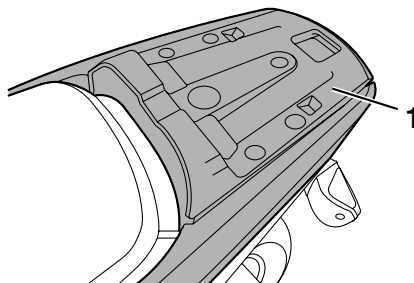

1. Portaequipajes

ADVERTENCIA

SWA10171

- No sobrepase el límite de carga de 5 kg (11 lb) del portaequipajes.
- No sobrepase la carga máxima de 179 kg (395 lb) del vehículo.

Portaequipajes

SAUT3480

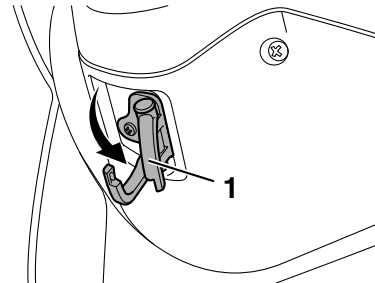

1. Portaequipajes

Tire del portaequipajes hacia fuera y mueva su parte superior como se muestra para enganchar objetos.

ADVERTENCIA

SWAT1090

- No sobrepase el límite de carga de 3 kg (7 lb) del gancho de equipaje.
- No sobrepase la carga máxima de 179 kg (395 lb) del vehículo.

PARA SU SEGURIDAD - COMPROBACIONES PREVIAS

SAU15596

Revise el vehículo cada vez que lo utilice para estar seguro de que se encuentra en condiciones de funcionamiento seguras. Observe siempre los procedimientos y programas de revisión y mantenimiento que se describen en el manual.

SWA11151

ADVERTENCIA

Si no revisa o mantiene el vehículo correctamente aumentarán las posibilidades de accidente o daños materiales. No utilice el vehículo si observa cualquier anomalía. Si una anomalía no puede resolverse mediante los procedimientos que se facilitan en este manual, haga revisar el vehículo en un concesionario Yamaha.

PARA SU SEGURIDAD - COMPROBACIONES PREVIAS

Antes de utilizar este vehículo, compruebe los puntos siguientes:

ELEMENTO	COMPROBACIONES	PÁGINA
Gasolina	<ul style="list-style-type: none">• Comprobar nivel en el depósito de gasolina.• Poner gasolina si es necesario.• Comprobar si existen fugas en la línea de combustible.	3-3, 3-8~3-9
Aceite de motor	<ul style="list-style-type: none">• Comprobar nivel de aceite en el motor.• Si es necesario, añadir aceite del tipo recomendado hasta el nivel especificado.• Comprobar si existen fugas.	6-10
Aceite de la transmisión final	<ul style="list-style-type: none">• Comprobar si existen fugas.	6-12
Líquido refrigerante	<ul style="list-style-type: none">• Comprobar nivel en el depósito de líquido refrigerante.• Si es necesario, añadir líquido refrigerante del tipo recomendado hasta el nivel especificado.• Comprobar si existen fugas en el sistema de refrigeración.	6-13
Freno delantero	<ul style="list-style-type: none">• Comprobar funcionamiento.• Si el funcionamiento es blando o esponjoso, solicitar a un concesionario Yamaha que purgue el sistema hidráulico.• Comprobar el juego de la maneta.• Ajustar si es necesario.• Compruebe el desgaste de las pastillas de freno.• Cambiar si es necesario.• Comprobar nivel de líquido en el depósito.• Si es necesario, añada el líquido de freno recomendado hasta el nivel que se especifica.• Comprobar si existen fugas en el sistema hidráulico.	6-19~6-22
Freno trasero	<ul style="list-style-type: none">• Comprobar funcionamiento.• Lubricar el cable si es necesario.• Comprobar el juego de la maneta.• Ajustar si es necesario.	6-19~6-20
Puño del acelerador	<ul style="list-style-type: none">• Verificar si el funcionamiento es suave.• Compruebe el juego libre del puño del acelerador.• Si es necesario, solicite a un concesionario Yamaha que ajuste el juego libre del puño del acelerador y lubrique el cable y la caja del puño.	5-2, 6-16, 6-23

PARA SU SEGURIDAD - COMPROBACIONES PREVIAS

ELEMENTO	COMPROBACIONES	PÁGINA
Cables de mando	<ul style="list-style-type: none">• Verificar si el funcionamiento es suave.• Lubricar si es necesario.	6-22
Ruedas y neumáticos	<ul style="list-style-type: none">• Comprobar si están dañados.• Comprobar estado de los neumáticos y profundidad del dibujo.• Comprobar la presión.• Corregir si es necesario.	6-17-6-19
Manetas de freno	<ul style="list-style-type: none">• Verificar si el funcionamiento es suave.• Lubricar los puntos de pivote de las manetas si es necesario.	3-7-3-8, 6-23
Caballote central	<ul style="list-style-type: none">• Verificar si el funcionamiento es suave.• Lubricar el pivote si es necesario.	6-23
Fijaciones del bastidor	<ul style="list-style-type: none">• Comprobar que todas las tuercas, pernos y tornillos estén correctamente apretados.• Apretar si es necesario.	-
Instrumentos, luces, señales e interruptores	<ul style="list-style-type: none">• Comprobar funcionamiento.• Corregir si es necesario.	3-2-3-7

UTILIZACIÓN Y PUNTOS IMPORTANTES PARA LA CONDUCCIÓN

SAU15951
Lea atentamente el manual para familiarizarse con todos los mandos. Si tiene dudas sobre algún mando o función, consulte a su concesionario Yamaha.

ADVERTENCIA

Si no se familiariza con los mandos puede perder el control, con el consiguiente riesgo de accidente o daños personales.

NOTA

5 Este modelo está equipado con un sensor de ángulo de inclinación para que se pare el motor en caso de vuelco. Para poner en marcha el motor después de un vuelco, debe girar el interruptor principal a “OFF” y luego a “ON”. De lo contrario el motor no arrancará, aunque gire al pulsar el interruptor de arranque.

Arranque del motor

ATENCIÓN

Véanse en la página 5-3 las instrucciones para rodar el motor antes de utilizar el vehículo por primera vez.

1. Gire la llave a la posición “ON”.
La luz de aviso de avería del motor y la luz de aviso de la temperatura del líquido refrigerante deben encenderse durante unos segundos y luego apagarse. **ATENCIÓN: Si una luz de aviso no se apaga, haga revisar el circuito eléctrico en un concesionario Yamaha.**^[SCAT1170]
2. Cierre completamente el acelerador.
3. Arranque el motor pulsando el interruptor de arranque mientras aplica el freno delantero o trasero. **ATENCIÓN: Para prolongar al máximo la vida útil del motor, ¡nunca acelere mucho con el motor frío!**^[SCA11041]
Si el motor no arranca, suelte el interruptor de arranque, espere unos segundos e inténtelo de nuevo. Cada intento de arranque debe ser lo más breve posible a fin de preservar la batería. No accione el arranque du-

rante más de 10 segundos seguidos.

UTILIZACIÓN Y PUNTOS IMPORTANTES PARA LA CONDUCCIÓN

Inicio de la marcha

SAU16761

NOTA

Antes de iniciar la marcha, deje que el motor se caliente.

1. Mientras mantiene apretada la maneta del freno trasero con la mano izquierda y sujeta el asa de agarre con la mano derecha, empuje el scooter fuera del caballete central.
2. Ocupe el asiento y ajuste los espejos retrovisores.
3. Encienda los intermitentes.
4. Compruebe si viene tráfico y luego gire lentamente el puño del acelerador (en el lado derecho) para iniciar la marcha.
5. Apague los intermitentes.

Aceleración y desaceleración

SAU16780

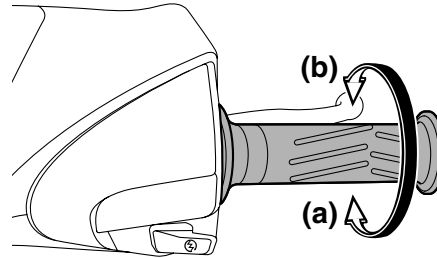

La velocidad puede ajustarse abriendo y cerrando el acelerador. Para incrementar la velocidad, gire el puño del acelerador en la dirección (a). Para reducir la velocidad, gire el puño del acelerador en la dirección (b).

Frenada

SAU16793

SWA10300

⚠ ADVERTENCIA

- Evite frenar fuerte o bruscamente (en especial cuando esté inclinado hacia un lado), ya que el scooter puede derrapar o volcar.
- Cruces del tren, los rieles del tranvía, las planchas de hierro en lugares en obra y las tapas de alcantarilla pueden ser muy resbaladizos cuando están mojados. Por lo tanto, reduzca la velocidad cuando se aproxime a dichos lugares y crúcelos con precaución.
- Tenga en cuenta que frenar sobre una calzada húmeda es mucho más difícil.
- Conduzca despacio al bajar una pendiente, ya que frenar puede resultar muy difícil.

1. Cierre completamente el acelerador.
2. Aplique simultáneamente los frenos delantero y trasero aumentando la presión de forma gradual.

UTILIZACIÓN Y PUNTOS IMPORTANTES PARA LA CONDUCCIÓN

5

Consejos para reducir el consumo de gasolina

SAU16820

El consumo de gasolina depende en gran medida del estilo de conducción. Considere los consejos siguientes para reducir el consumo de gasolina:

- Evite revolucionar mucho el motor durante las aceleraciones.
- Evite revolucionar mucho el motor en punto muerto.
- Pare el motor en lugar de dejarlo a ralentí durante periodos prolongados (p. ej. en los atascos, en los semáforos o en los pasos a nivel).

Rodaje del motor

SAU16830

No existe un periodo más importante para la vida del motor que el comprendido entre 0 y 1000 km (600 mi). Por esta razón, debe leer atentamente el material siguiente.

Puesto que el motor es nuevo, no lo fuerce excesivamente durante los primeros 1000 km (600 mi). Las diferentes piezas del motor se desgastan y pulen hasta sus holguras correctas de trabajo. Durante este periodo debe evitar el funcionamiento prolongado a todo gas o cualquier condición que pueda provocar el sobrecalentamiento del motor.

0 ~ 150 km (0 ~ 90 mi)

SAUT3540

Evite el funcionamiento prolongado a más de 1/3 de gas.

Después de cada hora de funcionamiento, pare el motor y déjelo enfriar entre cinco y diez minutos.

Varíe el régimen del motor periódicamente. No mantenga una posición fija del acelerador.

150 ~ 500 km (90 ~ 300 mi)

Evite el funcionamiento prolongado a más de 1/2 de gas.

500 ~ 1000 km (300 ~ 600 mi)

Evite el funcionamiento prolongado a más de 3/4 de gas. **ATENCIÓN: A los 1000 km (600 mi) de funcionamiento se debe cambiar el aceite del motor y el aceite de la transmisión final y limpiar el tamiz de aceite.**[SCA16501]

A partir de 1000 km (600 mi)

Evite el funcionamiento prolongado a todo gas. Varíe el régimen del motor ocasionalmente.

SCA10270

ATENCIÓN

Si surge algún problema durante el rodaje del motor lleve inmediatamente el vehículo a un concesionario Yamaha para que lo revise.

UTILIZACIÓN Y PUNTOS IMPORTANTES PARA LA CONDUCCIÓN

SAU17213

Estacionamiento

Cuando estacione, pare el motor y quite la llave del interruptor principal.

SWA10311

ADVERTENCIA

- El motor y el sistema de escape pueden calentarse mucho; estacione en un lugar en el que resulte difícil que los peatones o los niños puedan tocarlos y quemarse.
 - No estacione en una pendiente o sobre suelo blando, ya que el vehículo puede volcar, con el consiguiente riesgo de que se produzca una fuga de gasolina y un incendio.
 - No estacione cerca de restrojos u otros materiales inflamables en los que se pueda prender fuego.
-

MANTENIMIENTO Y AJUSTES PERIÓDICOS

SAUS1823

Con una revisión, un ajuste y un engrase periódicos su vehículo se mantendrá en un estado óptimo de seguridad y eficiencia. La seguridad es una obligación del propietario/usuario del vehículo. En las páginas siguientes se explican los puntos de revisión, ajuste y engrase del vehículo más importantes.

Los intervalos que se indican en los cuadros de mantenimiento periódicos deben considerarse simplemente como una guía general para condiciones normales de utilización. No obstante, según la meteorología, el terreno, el área geográfica y las condiciones particulares de uso, puede ser necesario acortar los intervalos de mantenimiento.

6

ADVERTENCIA

SWA10321

Si no se realiza el mantenimiento debido del vehículo o si los trabajos de mantenimiento se realizan de forma incorrecta, puede aumentar el riesgo de sufrir daños personales o un accidente mortal durante el mantenimiento o el uso del vehículo. Si no está familiarizado con el mantenimiento del vehículo, confíelo a un concesionario Yamaha.

ADVERTENCIA

SWA15122

Salvo que se especifique otra cosa, pare el motor para realizar cualquier operación de mantenimiento.

- Con el motor en marcha, las piezas en movimiento pueden atrapar partes del cuerpo o de la vestimenta y los componentes eléctricos pueden provocar descargas o un incendio.
- El tener el motor en marcha durante el mantenimiento puede ocasionar lesiones oculares, quemaduras, un incendio o el envenenamiento por monóxido de carbono, que puede ser mortal. Consulte en la página 1-2 información adicional sobre el monóxido de carbono.

cuáles son los intervalos de mantenimiento adecuados.

SWA15460

ADVERTENCIA

Los discos de freno, las pinzas, los tambores y los forros pueden alcanzar una temperatura muy alta durante el uso. Para evitar quemaduras, permita que los componentes del freno se enfríen antes de tocarlos.

ADVERTENCIA

SWA10330

Este scooter está diseñado para utilizarlo únicamente en vías pavimentadas. Si lo utiliza en condiciones anormales de polvo, barro o humedad debe limpiar o cambiar el filtro de aire con mayor frecuencia; de lo contrario el motor puede desgastarse rápidamente. Pregunte en un concesionario Yamaha

Juego de herramientas

SAU17521

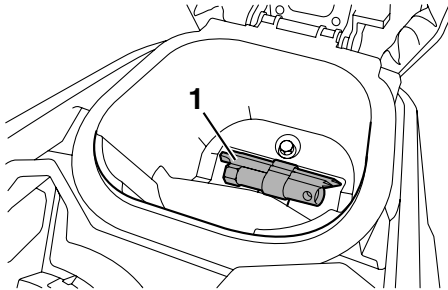

1. Juego de herramientas del propietario

El juego de herramientas del propietario se encuentra en el interior del compartimento porta objetos situado debajo del asiento. (Véase la página 3-11.)

El objeto de la información de servicio que se incluye en este manual y de las herramientas que se suministran en el juego de herramientas es ayudarle a realizar las operaciones de mantenimiento preventivo y las pequeñas reparaciones. Sin embargo, para realizar correctamente algunos trabajos de mantenimiento puede necesitar herramientas adicionales, como por ejemplo una llave dinamométrica.

NOTA

Si no dispone de las herramientas o la

experiencia necesarias para realizar un trabajo determinado, confíelo a un concesionario Yamaha.

MANTENIMIENTO Y AJUSTES PERIÓDICOS

SAU46871

NOTA

- Las revisiones anuales deben realizarse todos los años, salvo si el mantenimiento se basa en el kilometraje –o en las millas, en el Reino Unido–.
- A partir de los 30000 km (17500 mi), repetir los intervalos de mantenimiento comenzando por el de los 6000 km (3500 mi).
- Las operaciones marcadas con un asterisco debe realizarlas un concesionario Yamaha, ya que requieren herramientas y datos especiales, así como cualificación técnica.

SAU46920

Cuadro de mantenimiento periódico del sistema de control de emisiones

N.º	ELEMENTO	COMPROBACIÓN U OPERACIÓN DE MANTENIMIENTO	LECTURA DEL CUENTA KILÓMETROS					COMPROBACIÓN ANUAL
			1000 km (600 mi)	6000 km (3500 mi)	12000 km (7000 mi)	18000 km (10500 mi)	24000 km (14000 mi)	
1	* Línea de combustible	• Comprobar si los tubos de gasolina están agrietados o dañados.		√	√	√	√	√
2	Bujía	• Comprobar estado. • Limpiar y ajustar la distancia entre electrodos.		√		√		
		• Cambiar.			√		√	
3	* Válvulas	• Comprobar holgura de la válvula. • Ajustar.		√	√	√	√	
4	* Inyección de gasolina	• Compruebe el ralentí del motor.	√	√	√	√	√	√
5	* Silenciador y tubo de escape	• Comprobar si la o las abrazadera(s) con tornillo están bien apretadas.	√	√	√	√	√	

MANTENIMIENTO Y AJUSTES PERIÓDICOS

SAU17717

Cuadro general de mantenimiento y engrase

N.º	ELEMENTO	COMPROBACIÓN U OPERACIÓN DE MANTENIMIENTO	LECTURA DEL CUENTA KILÓMETROS					COMPROBACIÓN ANUAL
			1000 km (600 mi)	6000 km (3500 mi)	12000 km (7000 mi)	18000 km (10500 mi)	24000 km (14000 mi)	
1	Filtro de aire	• Cambiar.	Cada 20000 km (12500 mi)					
2	Tubo de drenaje del filtro de aire	• Limpiar.	√	√	√	√	√	
3	Filtro de aire de la caja de la correa trapezoidal	• Limpiar.		√	√	√	√	
		• Cambiar.	Cada 20000 km (12500 mi)					
4 *	Freno delantero	• Comprobar funcionamiento, nivel de líquido y si existe alguna fuga.	√	√	√	√	√	√
		• Cambiar pastillas de freno.	Siempre que lleguen al límite de desgaste					
5 *	Freno trasero	• Comprobar funcionamiento y ajustar el juego de la maneta del freno.	√	√	√	√	√	√
		• Cambiar zapatas.	Siempre que lleguen al límite de desgaste					
6 *	Tubo de freno	• Comprobar si está agrietado o dañado.		√	√	√	√	√
		• Comprobar si la posición y la fijación son correctas.	Cada 4 años					
7 *	Ruedas	• Cambiar.		√	√	√	√	
8 *	Neumáticos	• Comprobar si están descentradas o dañadas.		√	√	√	√	√
		• Comprobar la profundidad del dibujo y si está dañado. • Cambiar si es necesario. • Comprobar la presión. • Corregir si es necesario.		√	√	√	√	√
9 *	Cojinetes de rueda	• Comprobar si los cojinetes están flojos o dañados.		√	√	√	√	
10 *	Cojinetes de dirección	• Comprobar el juego de los cojinetes y si la dirección está dura.	√	√	√	√	√	
		• Lubricar con grasa a base de jabón de litio.	Cada 50000 km (30000 mi)					

MANTENIMIENTO Y AJUSTES PERIÓDICOS

N.º	ELEMENTO	COMPROBACIÓN U OPERACIÓN DE MANTENIMIENTO	LECTURA DEL CUENTAKILÓMETROS					COMPROBACIÓN ANUAL
			1000 km (600 mi)	6000 km (3500 mi)	12000 km (7000 mi)	18000 km (10500 mi)	24000 km (14000 mi)	
11	* Fijaciones del bastidor	• Comprobar que todas las tuercas, pernos y tornillos estén correctamente apretados.		√	√	√	√	√
12	* Eje pivote de la maneta de freno delantero	• Lubricar con grasa a base de jabón de litio.		√	√	√	√	√
13	* Puntos de pivote de la maneta de freno trasero	• Lubricar con grasa de silicona.		√	√	√	√	√
14	Caballote central	• Comprobar funcionamiento. • Lubricar.		√	√	√	√	√
15	* Horquilla delantera	• Comprobar funcionamiento y si existen fugas de aceite.		√	√	√	√	
16	* Conjunto amortiguador	• Comprobar funcionamiento y si el amortiguador pierde aceite.		√	√	√	√	
17	Aceite de motor	• Cambiar. (Véase la página 6-10.)	√	Cuando el indicador de cambio de aceite se encienda [5000 km (3000 mi) después de los primeros 1000 km (600 mi) y, posteriormente, cada 6000 km (3500 mi)]				
		• Comprobar nivel de aceite y si existen fugas.		Cada 3000 km (1800 mi)				√
18	Tamiz de aceite del motor	• Limpiar.	√	5000 km (3000 mi) después de los primeros 1000 km (600 mi) y, posteriormente, cada 6000 km (3500 mi)				
19	* Sistema de refrigeración	• Comprobar nivel de líquido refrigerante y si existen fugas en el vehículo.		√	√	√	√	√
		• Cambiar con líquido refrigerante y anticongelante al etileno glicol.		Cada 3 años				
20	Aceite de la transmisión final	• Comprobar si existen fugas.	√	√		√		
		• Cambiar.	√		√		√	

MANTENIMIENTO Y AJUSTES PERIÓDICOS

N.º	ELEMENTO	COMPROBACIÓN U OPERACIÓN DE MANTENIMIENTO	LECTURA DEL CUENTA KILÓMETROS					COMPROBACIÓN ANUAL
			1000 km (600 mi)	6000 km (3500 mi)	12000 km (7000 mi)	18000 km (10500 mi)	24000 km (14000 mi)	
21	* Correa trapezoidal	• Cambiar.	Cuando el indicador de cambio de la correa trapezoidal parpadee [cada 20000 km (12500 mi)]					
22	* Interruptores de freno delantero y trasero	• Comprobar funcionamiento.	√	√	√	√	√	√
23	Piezas móviles y cables	• Lubricar.		√	√	√	√	√
24	* Puño del acelerador	• Comprobar funcionamiento. • Compruebe el juego libre del puño del acelerador y ajústelo si es necesario. • Lubrique la caja del cable y del puño.		√	√	√	√	√
25	* Luces, señales e interruptores	• Comprobar funcionamiento. • Ajustar la luz del faro.	√	√	√	√	√	√

SAUT2710

NOTA

- Filtro de aire y filtro de correa trapezoidal
 - El filtro de aire de este modelo está dotado de un elemento de papel desechable; dicho elemento está revestido de aceite y, para no dañarlo, no se debe limpiar con aire comprimido.
 - Si se conduce en lugares especialmente húmedos o polvorientos, el filtro de aire y el filtro de correa trapezoidal se deben cambiar con mayor frecuencia.
- Mantenimiento del freno hidráulico
 - Después de desmontar la bomba y la pinza de freno, cambie siempre el líquido de freno. Compruebe regularmente el nivel de líquido de freno y llene el depósito según sea necesario.
 - Cada dos años cambie los componentes internos de la bomba de freno y de la pinza, así como el líquido de freno.
 - Cambie el tubo de freno cada cuatro años y siempre que esté agrietado o dañado.

MANTENIMIENTO Y AJUSTES PERIÓDICOS

SAU18722

Desmontaje y montaje del carenado y los paneles

El carenado y los paneles que se muestran deben desmontarse para poder realizar algunas de las operaciones de mantenimiento que se describen en este capítulo. Consulte este apartado cada vez que necesite desmontar y montar el carenado o un panel.

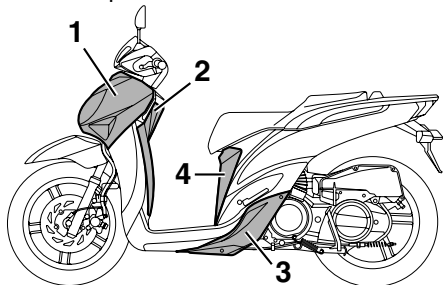

1. Carenado A
2. Panel A
3. Panel B
4. Panel C

SAUT3560

Carenado A

Para desmontar el carenado

1. Extraiga los tornillos y pernos del carenado.

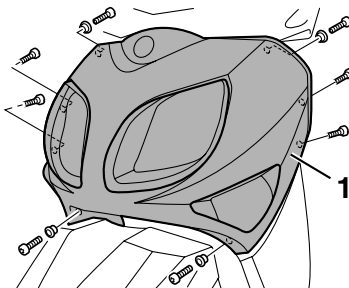

1. Carenado A
2. Desconecte el acoplador que se muestra y seguidamente desmonte el carenado.

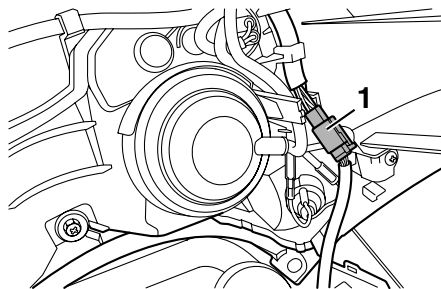

1. Acoplador

Para montar el carenado

1. Conecte el acoplador.
2. Coloque el carenado en su posición original.
3. Coloque los tornillos y pernos del carenado.

SAUT3600

Panel A

Para desmontar el panel

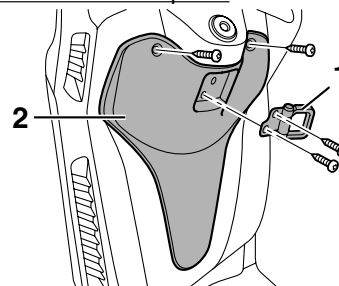

1. Portaequipajes
2. Panel A

1. Desmonte el portaequipajes extrayendo los tornillos.
2. Quite los tornillos y seguidamente extraiga el panel tirando de él hacia fuera.

MANTENIMIENTO Y AJUSTES PERIÓDICOS

Para montar el panel

1. Coloque el panel en su posición original y apriete los tornillos.
2. Monte el portaequipajes colocando los tornillos y apriete los tornillos con el par especificado.

Par de apriete:

Tornillos del portaequipajes:
7 Nm (0.7 m·kgf, 5.1 ft·lbf)

SAUT3610

Panel B

Para desmontar el panel

Extraiga los tornillos y la fijación rápida y desmonte el panel.

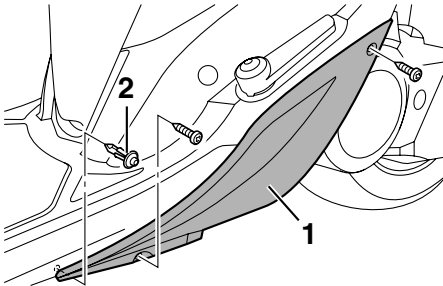

1. Panel B
2. Fijación rápida

Para montar el panel

Sítue el panel en su posición original y coloque la fijación rápida y los tornillos.

SAUT3620

Panel C

Para desmontar el panel

1. Abra el asiento. (Véase la página 3-11.)
2. Quite los tornillos y seguidamente desmonte el panel como se muestra.

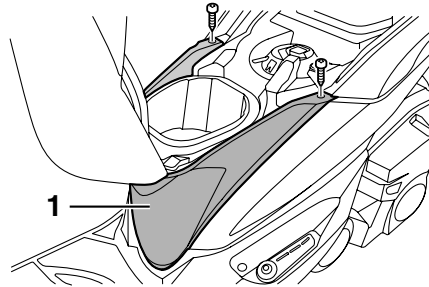

1. Panel C

Para montar el panel

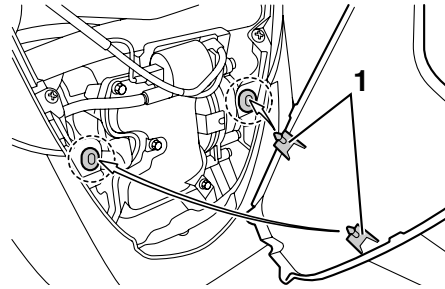

1. Saliente

1. Introduzca los salientes del panel en las ranuras, como se muestra, y seguidamente coloque los tornillos.
2. Cierre el asiento.

MANTENIMIENTO Y AJUSTES PERIÓDICOS

SAUT1835

Comprobación de la bujía

La bujía es un componente importante del motor que resulta fácil de comprobar. El calor y los depósitos de material provocan la erosión lenta de cualquier bujía, por lo que esta debe desmontarse y comprobarse de acuerdo con el cuadro de mantenimiento periódico y engrase. Además, el estado de la bujía puede reflejar el estado del motor.

Para desmontar la bujía

1. Coloque el vehículo sobre el caballete central.
2. Desmonte el panel C. (Véase la página 6-8.)
3. Retire la tapa de bujía.
4. Desmonte la bujía como se muestra con la llave de bujías incluida en el juego de herramientas del propietario.

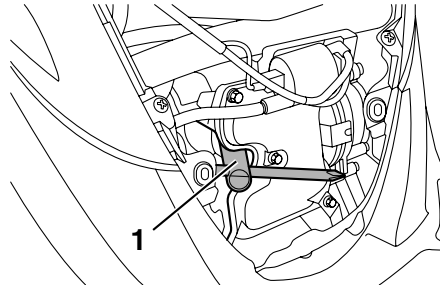

1. Llave de bujías

Para revisar la bujía

1. Compruebe que el aislamiento de porcelana que rodea al electrodo central de la bujía tenga un color canela de tono entre medio y claro (éste es el color ideal cuando se utiliza el vehículo normalmente).

NOTA

Si la bujía presenta un color claramente diferente, puede que el motor no funcione adecuadamente. No trate de diagnosticar usted mismo estas averías. En lugar de ello, haga revisar el vehículo en un concesionario Yamaha.

2. Compruebe la erosión del electrodo y la acumulación excesiva de carbono u otros depósitos en la bujía; cámbie-

la según sea necesario.

Bujía especificada:
CPR9EA-9 (NGK)

Para montar la bujía

1. Mida la distancia entre electrodos de la bujía con una galga y ajústela al valor especificado según sea necesario.

Distancia entre electrodos de la bujía:

0.8 ~ 0.9 mm (0.031 ~ 0.035 in)

2. Limpie la superficie de la junta de la bujía y su superficie de contacto; seguidamente elimine toda suciedad de las roscas de la bujía.
3. Monte la bujía con la llave de bujías y apriétela con el par especificado.

Par de apriete:

Bujía:

13 Nm (1.3 m·kgf, 9.4 ft·lbf)

NOTA

Si no dispone de una llave dinamométrica para montar la bujía, una buena estimación del par de apriete correcto es 1/4 ~ 1/2 vuelta después de haberla apretado

MANTENIMIENTO Y AJUSTES PERIÓDICOS

a mano. No obstante, deberá apretar la bujía con el par especificado tan pronto como sea posible.

4. Coloque la tapa de bujía.
5. Monte el panel.

Aceite del motor y tamiz de aceite

SAUT3700

Debe comprobar el nivel de aceite del motor antes de cada utilización. Además, debe cambiar el aceite y limpiar el tamiz según los intervalos que se especifican en el cuadro de mantenimiento periódico y engrase.

Para comprobar el nivel de aceite del motor

1. Coloque el scooter sobre el caballete central. Si está ligeramente inclinada hacia un lado, la lectura puede resultar errónea.
2. Arranque el motor, caliéntelo durante unos minutos y luego párelo.

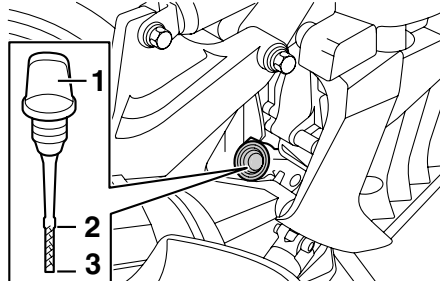

1. Tapón de llenado de aceite
2. Marca de nivel máximo
3. Marca de nivel mínimo

3. Espere unos minutos hasta que se asiente el aceite, quite el tapón de llenado, limpie la varilla de medición, introdúzcala de nuevo en el orificio de llenado (sin enroscarla) y extráigala de nuevo para comprobar el nivel de aceite.

NOTA

El aceite del motor debe situarse entre las marcas de nivel máximo y mínimo.

4. Si el aceite del motor se encuentra por debajo de la marca de nivel mínimo, añada una cantidad suficiente de aceite del tipo recomendado hasta el nivel correcto.
5. Introduzca la varilla de medición en el orificio de llenado de aceite y seguidamente apriete el tapón.

Para cambiar el aceite del motor y limpiar el tamiz del aceite

1. Arranque el motor, caliéntelo durante unos minutos y luego párelo.
 2. Coloque una bandeja debajo del motor para recoger el aceite usado.
 3. Retire el tapón de llenado del aceite del motor y los pernos de drenaje A y B para vaciar el aceite del cárter.
- ATENCIÓN: Cuando extraiga el**

MANTENIMIENTO Y AJUSTES PERIÓDICOS

perno de drenaje del aceite del motor B, la junta tórica, el muelle de compresión y el tamiz de aceite se soltarán. Tenga cuidado de no perder dichas piezas.^[SCAT1021]

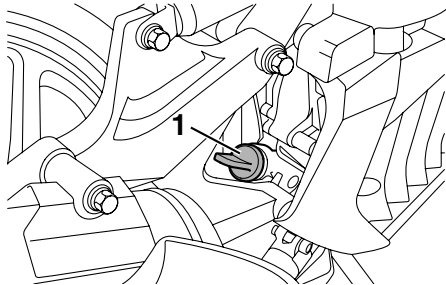

1. Tapón de llenado de aceite

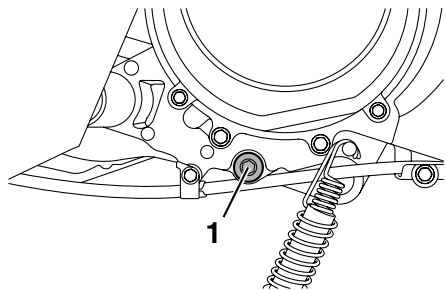

1. Perno de drenaje del aceite del motor A

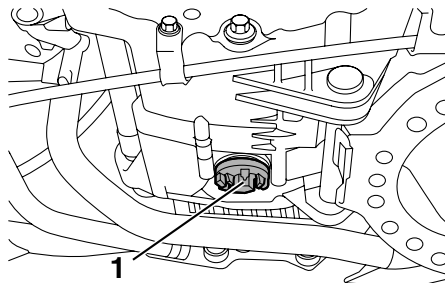

1. Perno de drenaje del aceite del motor B
4. Limpie el tamiz de aceite con disolvente y, seguidamente, compruebe si está dañado y cámbielo según sea necesario.
5. Compruebe si la junta tórica está dañada y cámbiela según sea necesario.
6. Coloque el depurador de aceite, el muelle de compresión, la junta tórica y el perno de drenaje del aceite del motor B.

NOTA

Verifique que la junta tórica quede bien asentada.

7. Coloque el perno de drenaje del aceite A y apriete los dos pernos con el

par especificado.

Par de apriete:

Perno de drenaje del aceite del motor A:

20 Nm (2.0 m·kgf, 14.5 ft·lbf)

Perno de drenaje del aceite del motor B:

32 Nm (3.2 m·kgf, 23.1 ft·lbf)

8. Añada la cantidad especificada del aceite de motor recomendado y seguidamente coloque y apriete el tapón de llenado de aceite.

Aceite de motor recomendado:

Véase la página 8-1.

Cantidad de aceite:

1.10 L (1.16 US qt, 0.97 Imp. qt)

SCA11670

ATENCIÓN

- No utilice aceites con la especificación diésel “CD” ni aceites de calidad superior a la especificada. Además, no utilice aceites con la etiqueta “ENERGY CONSERVING II” o superior.
- Asegúrese de que no penetre ningún material extraño en el cárter.

9. Arranque el motor y déjelo al ralentí

durante unos minutos mientras comprueba si existe alguna fuga de aceite. Si pierde aceite, pare inmediatamente el motor y averigüe la causa.

10. Pare el motor, compruebe el nivel de aceite y corríjalo según sea necesario.

Para poner a cero el indicador y el cuentakilómetros de cambio de aceite

NOTA

El indicador y el cuentakilómetros de cambio de aceite se pueden poner a cero cuando los mensajes "OIL CHANGE" y "OIL TRIP" aparecen en el visor multifunción. (Consulte la página 3-3).

SAU20065

Aceite de la transmisión final

Antes de cada utilización debe comprobar si la caja de la transmisión final pierde aceite. Si observa alguna fuga, haga revisar y reparar el scooter en un concesionario Yamaha. Además, debe cambiar el aceite de la transmisión final del modo siguiente, según los intervalos que se especifican en el cuadro de mantenimiento periódico y engrase.

1. Arranque el motor, caliente el aceite de la transmisión final conduciendo el scooter durante unos minutos y luego párelo.
2. Coloque el scooter sobre el caballete central.
3. Coloque una bandeja debajo de la caja de la transmisión final para recoger el aceite usado.

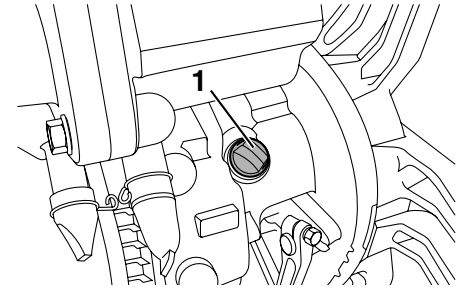

1. Tapón de llenado del aceite de la transmisión final
4. Quite el tapón de llenado del aceite de la transmisión final y su junta tórica de la caja de la transmisión final.
5. Quite el perno de drenaje del aceite de la transmisión final y su junta para vaciar el aceite de la caja de la transmisión final.

MANTENIMIENTO Y AJUSTES PERIÓDICOS

SAU20070

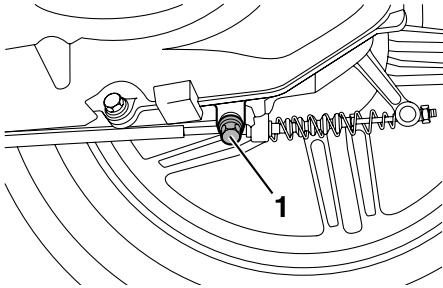

1. Perno de drenaje del aceite de la transmisión final
6. Coloque el perno de drenaje del aceite de la transmisión final con la junta nueva y apriételo con el par especificado.

Par de apriete:

Perno de vaciado del aceite de la transmisión final:
20 Nm (2.0 m·kgf, 14.5 ft·lbf)

7. Llene la caja con la cantidad especificada de aceite de la transmisión final del tipo recomendado. **¡ADVERTENCIA!** Asegúrese de que no penetre ningún material extraño en la caja del engranaje final. Asegúrese de que no caiga aceite en el neumático o en la rueda.^[SWA11311]

Aceite de la transmisión final recomendado:

Véase la página 8-1.

Cantidad de aceite:

0.2 L (0.21 US qt, 0.18 Imp.qt)

8. Coloque el tapón de llenado del aceite de la transmisión final y su junta tórica y, a continuación, apriete el tapón de llenado del aceite.
9. Compruebe si la caja de la transmisión final pierde aceite. Si pierde aceite averigüe la causa.

Líquido refrigerante

Debe comprobar el nivel de líquido refrigerante antes de cada utilización. Además, debe cambiar el líquido refrigerante según los intervalos que se especifican en el cuadro de mantenimiento periódico y engrase.

SAUT3690

Para comprobar el nivel de líquido refrigerante

Debe comprobar el nivel de líquido refrigerante antes de cada utilización, del modo siguiente. Además, debe cambiar el líquido refrigerante según los intervalos que se especifican en el cuadro de mantenimiento periódico y engrase.

1. Coloque el vehículo sobre el caballete central.

NOTA

- El nivel de líquido refrigerante debe verificarse con el motor en frío, ya que varía con la temperatura del motor.
- Verifique que el vehículo se encuentre en posición vertical para comprobar el nivel de líquido refrigerante. Si está ligeramente inclinada hacia un lado, la lectura puede resultar erró-

MANTENIMIENTO Y AJUSTES PERIÓDICOS

nea.

2. Abra el asiento. (Consulte la página 3-11).
3. Compruebe el nivel de líquido refrigerante en el depósito.

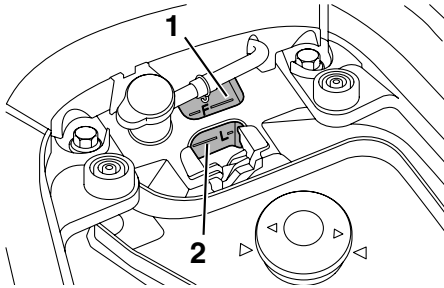

1. Marca de nivel máximo
2. Marca de nivel mínimo

NOTA

El líquido refrigerante debe situarse entre las marcas de nivel máximo y mínimo.

4. Si el líquido refrigerante se encuentra en la marca de nivel mínimo o por debajo de la misma, extraiga el tapón del depósito. **¡ADVERTENCIA! Quite solamente el tapón del depósito de líquido refrigerante. No quite nunca el tapón del radiador cuando el motor esté caliente.**^[SWA15161]

5. Añada líquido refrigerante o agua destilada hasta la marca de nivel máximo, coloque el tapón del depósito y monte el panel. **ATENCIÓN: Si no dispone de líquido refrigerante, utilice en su lugar agua destilada o agua blanda del grifo. No utilice agua dura o agua salada, ya que resultan perjudiciales para el motor. Si ha utilizado agua en lugar de líquido refrigerante, sustitúyala por este lo antes posible; de lo contrario el sistema de refrigeración no estará protegido contra las heladas y la corrosión. Si ha añadido agua al líquido refrigerante, haga comprobar lo antes posible en un concesionario Yamaha el contenido de anticongelante en el líquido refrigerante; de lo contrario disminuirá la eficacia del líquido refrigerante.**^[SCA10472]

los intervalos que se especifican en el cuadro de mantenimiento periódico y engrase. Haga cambiar el líquido refrigerante en un concesionario Yamaha. **¡ADVERTENCIA! No quite nunca el tapón del radiador cuando el motor esté caliente.**

[SWA10381]

Capacidad del depósito de líquido refrigerante:
0.25 L (0.26 US qt, 0.22 Imp.qt)

6. Cierre el asiento.

SAU33031

Cambio del líquido refrigerante

Debe cambiar el líquido refrigerante según

MANTENIMIENTO Y AJUSTES PERIÓDICOS

SAUT3550

Filtro de aire y filtro de aire de la caja de la correa trapezoidal

Debe limpiar o cambiar el filtro de aire y el filtro de aire de la caja de la correa trapezoidal según los intervalos que se especifican en el cuadro de mantenimiento periódico y engrase. Revise ambos elementos con más frecuencia si utiliza la motocicleta en lugares especialmente húmedos o con mucho polvo. Se debe comprobar frecuentemente el tubo de drenaje del filtro de aire y limpiarlo según sea necesario.

Cambio del filtro de aire

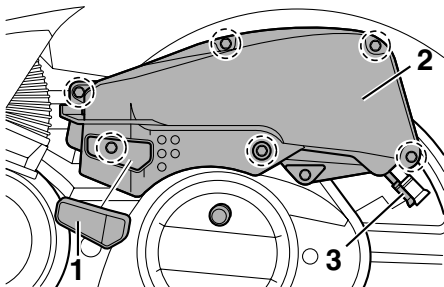

1. Tapa del tornillo
2. Cubierta de la caja del filtro de aire
3. Tubo de drenaje del filtro de aire

1. Coloque el scooter sobre el caballete central.
2. Retire la tapa de los tornillos y des-

monte la cubierta de la caja del filtro de aire extrayendo los tornillos.

3. Extraiga el filtro de aire.
4. Introduzca un filtro de aire nuevo en la caja del mismo. **ATENCIÓN: Verifique que el filtro de aire esté correctamente asentado en la caja del filtro de aire. El motor no se debe utilizar nunca sin el filtro de aire montado; de lo contrario, el o los pistones y/o cilindros pueden desgastarse excesivamente.**^[SCA10481]
5. Monte la cubierta de la caja del filtro de aire colocando los tornillos y la tapa de los tornillos.

Limpieza del tubo de drenaje de la caja del filtro de aire

1. Compruebe si hay suciedad o agua acumulada en el tubo del lado posterior de la caja del filtro de aire.
2. Si encuentra suciedad o agua desmonte el tubo, límpielo y vuélvalo a montar.

Limpieza del elemento del filtro de aire de la caja de la correa trapezoidal

1. Desmonte el panel B. (Véase la página 6-8.)
2. Desmonte la cubierta de la caja del filtro de aire de la correa trapezoidal

extrayendo los pernos.

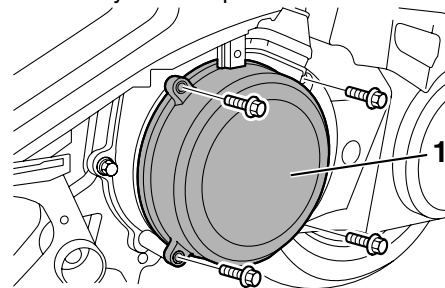

1. Filtro de aire de la caja de la correa trapezoidal
3. Extraiga el filtro de aire y límpielo con aire comprimido. **ATENCIÓN: Para evitar que se estropee el elemento del filtro de aire, manipúlelo con suavidad y con cuidado; no lo doble ni lo retuerza.**^[SCA10521]

MANTENIMIENTO Y AJUSTES PERIÓDICOS

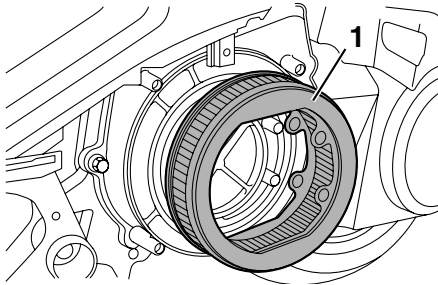

1. Filtro de aire de la caja de la correa trapezoidal
4. Introduzca el filtro de aire en su caja.
5. Monte la cubierta de la caja del filtro de aire de la correa trapezoidal colocando los pernos.
6. Monte el panel.

SAU44734

Comprobación del ralentí del motor

Compruebe el ralentí del motor y, si es necesario, solicite que lo corrijan en un concesionario Yamaha.

Ralentí del motor:
1600 ~ 1800 r/min

SAU21384

Comprobación del juego libre del puño del acelerador

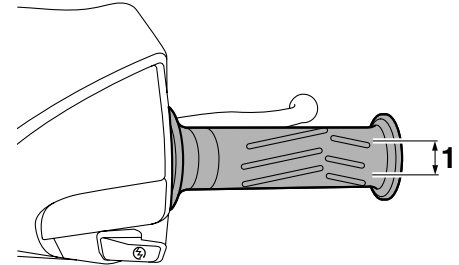

1. Juego libre del puño del acelerador

El juego libre del puño del acelerador debe medir 3 ~ 5 mm (0.12 ~ 0.20 in) en el borde interior del puño. Compruebe periódicamente el juego libre del puño del acelerador y, si es necesario, hágalo ajustar en un concesionario Yamaha.

MANTENIMIENTO Y AJUSTES PERIÓDICOS

SAU21401

Holgura de la válvula

La holgura de la válvula se altera con el uso y, como consecuencia de ello, se desajusta la mezcla de aire y gasolina y/o el motor produce ruidos. Para evitarlo, un concesionario Yamaha debe ajustar la holgura de la válvula según los intervalos que se especifican en el cuadro de mantenimiento periódico y engrase.

SAUT2142

Neumáticos

Para asegurar unas prestaciones óptimas, la durabilidad y la seguridad del funcionamiento del vehículo, tome nota de los puntos siguientes relativos a los neumáticos especificados.

Presión de aire de los neumáticos

Debe comprobar la presión de aire de los neumáticos antes de cada utilización y, si es necesario, ajustarla.

SWA10503



ADVERTENCIA

La utilización de este vehículo con una presión incorrecta de los neumáticos puede provocar la pérdida de control, con la consecuencia de daños personales graves o un accidente mortal.

- La presión de los neumáticos debe comprobarse y ajustarse con los neumáticos en frío (es decir, cuando la temperatura de los neumáticos sea igual a la temperatura ambiente).
- La presión de los neumáticos debe ajustarse en función de la velocidad, el peso total del conductor, el pasajero, el equipaje y los accesorios homologados para este mode-

lo.

Presión de aire de los neumáticos (medida con los neumáticos en frío):

Hasta 90 kg (198 lb):

Delantero:

175 kPa (1.75 kgf/cm², 25 psi)

Trasero:

200 kPa (2.00 kgf/cm², 29 psi)

90 kg (198 lb)-máxima:

Delantero:

175 kPa (1.75 kgf/cm², 25 psi)

Trasero:

225 kPa (2.25 kgf/cm², 33 psi)

Carga máxima*:

179 kg (395 lb)

*Peso total del conductor, el pasajero, el equipaje y los accesorios

SWA10511



ADVERTENCIA

No sobrecargue nunca el vehículo. La utilización de un vehículo sobrecargado puede ocasionar un accidente.

MANTENIMIENTO Y AJUSTES PERIÓDICOS

Revisión de los neumáticos

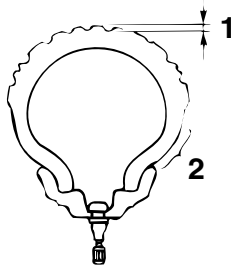

1. Profundidad del dibujo de la banda de rodadura del neumático
2. Flanco del neumático

Debe comprobar los neumáticos antes de cada utilización. Si la profundidad del dibujo del neumático en el centro alcanza el límite especificado, si hay un clavo o fragmentos de cristal en el neumático o si el flanco está agrietado, haga cambiar el neumático inmediatamente en un concesionario Yamaha.

Profundidad mínima del dibujo del neumático (delantero y trasero):
0.8 mm (0.03 in)

NOTA

Los límites de la profundidad del dibujo pueden variar de un país a otro. Cumpla siempre los reglamentos locales.

Información relativa a los neumáticos

Este modelo está equipado con neumáticos sin cámara.

Después de realizar pruebas exhaustivas, Yamaha Motor Co., Ltd. sólo ha homologado para este modelo los neumáticos que se relacionan a continuación.

Neumático delantero:

Tamaño:
100/80-16M/C 50P
Marca/modelo:
DURO/DM1157F

Neumático trasero:

Tamaño:
120/80-16M/C 60P
Marca/modelo:
DURO/DM1157

SWA10470

ADVERTENCIA

- Si los neumáticos están excesivamente gastados, hágalos cambiar en un concesionario Yamaha. Además de ser ilegal, el uso del vehículo con unos neumáticos excesivamente gastados reduce la estabilidad y puede provocar la pérdida del control.
- La sustitución de toda pieza relacionada con las ruedas y los

frenos, incluidos los neumáticos, debe confiarse a un concesionario Yamaha que dispone de los conocimientos y experiencia profesional necesarios.

MANTENIMIENTO Y AJUSTES PERIÓDICOS

Llantas de aleación

SAU21962

Para asegurar unas prestaciones óptimas, la durabilidad y el funcionamiento seguro del vehículo, tome nota de los puntos siguientes relativos a las ruedas especificadas.

- Antes de cada utilización debe comprobar si las llantas de las ruedas presentan grietas, dobladuras, deformación u otros daños. Si observa algún daño, haga cambiar la rueda en un concesionario Yamaha. No intente realizar ni la más mínima reparación en una rueda. Una rueda deformada o agrietada debe sustituirse.
- La rueda se debe equilibrar siempre que se haya cambiado la llanta o el neumático. Una rueda no equilibrada puede reducir las prestaciones, limitar la manejabilidad y reducir la vida útil del neumático.

6

Comprobación del juego de la maneta del freno delantero

SAUS2001

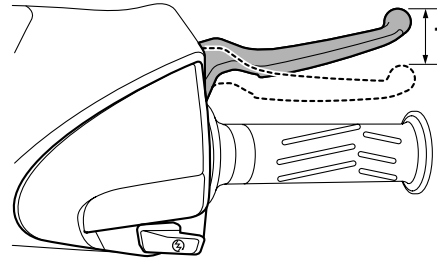

1. Juego libre de la maneta del freno delantero

Compruebe periódicamente el juego libre de la maneta de freno. Si el juego libre es superior a 10 mm (0.39 in), hágalo ajustar en un concesionario Yamaha.

SWA10641

ADVERTENCIA

Un juego libre incorrecto de la maneta del freno indica una condición de peligro en el sistema de freno. No utilice el vehículo hasta que un concesionario Yamaha haya revisado o reparado el sistema de frenos.

Ajuste del juego libre de la maneta del freno trasero

SAU22170

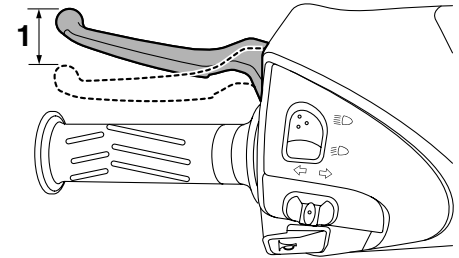

1. Juego libre de la maneta del freno trasero

El juego libre de la maneta del freno debe medir 10 ~ 15 mm (0.4 ~ 0.6 in), como se muestra. Compruebe periódicamente el juego libre de la maneta del freno y, si es necesario, ajústelo del modo siguiente.

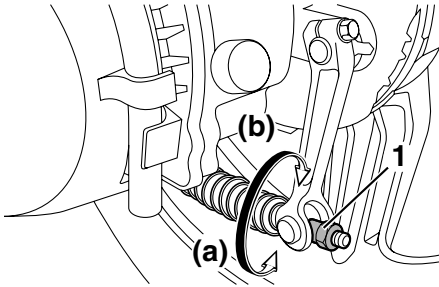

1. Tuerca de ajuste del juego de la maneta de freno trasero

Para incrementar el juego libre de la maneta de freno gire la tuerca de ajuste del portazapatas en la dirección (a). Para reducir el juego libre de la maneta de freno gire la tuerca de ajuste en la dirección (b).

SWA10650

⚠ ADVERTENCIA

Si no consigue obtener el ajuste correcto con el procedimiento descrito, acuda a un concesionario Yamaha para efectuar el ajuste.

SAU22380

Comprobación de las pastillas de freno delantero y las zapatas de freno trasero

Debe comprobar el desgaste de las pastillas de freno delantero y las pastillas de freno trasero según los intervalos que se especifican en el cuadro de mantenimiento periódico y engrase.

SAU22420

Pastillas de freno delantero

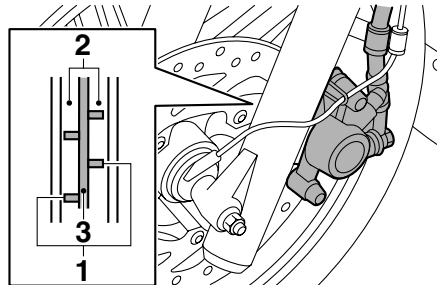

1. Ranura indicadora de desgaste de la pastilla de freno
2. Pastilla de freno
3. Disco de freno

Cada pastilla de freno delantero dispone de una ranura indicadora de desgaste que le permite comprobar éste sin necesidad de desmontar el freno. Para comprobar el desgaste de la pastilla de freno, observe la ranura indicadora de desgaste. Si una

pastilla de freno se ha desgastado hasta el punto en que la ranura indicadora de desgaste ha desaparecido casi por completo, solicite a un concesionario Yamaha que cambie el conjunto de las pastillas de freno.

SAU22540

Zapatas de freno trasero

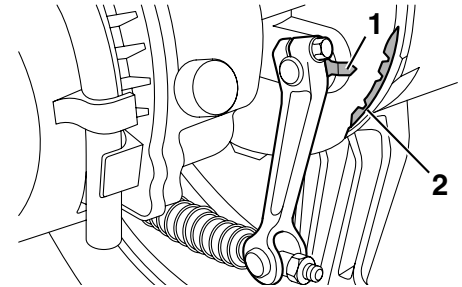

1. Indicador de desgaste
2. Línea de límite de desgaste

El freno trasero dispone de un indicador de desgaste que le permite comprobar el desgaste de las zapatas sin necesidad de desmontar el freno. Para comprobar el desgaste de las zapatas de freno, observe la posición del indicador de desgaste mientras aplica el freno. Si una zapata de freno se ha desgastado hasta el punto en que el indicador de desgaste llega a la línea del límite de desgaste de freno, solicite a un concesionario Yamaha que cambie

MANTENIMIENTO Y AJUSTES PERIÓDICOS

el conjunto de las pastillas de freno.

SAU32345

Comprobación del líquido de freno

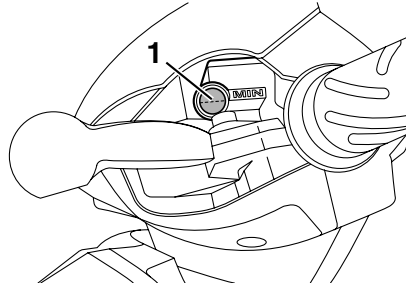

1. Marca de nivel mínimo

Antes de utilizar el vehículo, verifique que el líquido de frenos se encuentre por encima de la marca de nivel mínimo. Compruebe el nivel del líquido de frenos con respecto a la parte superior del nivel del depósito. Añada líquido de frenos si es necesario.

Líquido de frenos especificado:
DOT 4

SWA15990

ADVERTENCIA

Un mantenimiento inadecuado puede mermar la capacidad de frenada. Observe las precauciones siguientes:

- Si el líquido de frenos es insuficiente,

puede penetrar aire en el sistema y reducirse la capacidad de frenada.

- Limpie el tapón de llenado antes de extraerlo. Utilice únicamente líquido de frenos DOT 4 procedente de un recipiente precintado.
- Utilice únicamente el líquido de frenos especificado; de lo contrario pueden deteriorarse las juntas de goma y producirse fugas.
- Añada el mismo tipo de líquido de freno. Si se añade un líquido de frenos distinto a DOT 4 puede producirse una reacción química perjudicial.
- Evite que penetre agua en el depósito cuando añada líquido. El agua reducirá significativamente el punto de ebullición del líquido y puede provocar una obstrucción por vapor.

SCA17640

ATENCIÓN

El líquido de frenos puede dañar las superficies pintadas o las piezas de plástico. Elimine siempre inmediatamente el líquido que se haya derramado.

A medida que las pastillas de freno se

desgastan, es normal que el nivel de líquido de freno disminuya de forma gradual. Un nivel bajo de líquido de frenos puede ser indicativo del desgaste de las pastillas o de una fuga en el sistema; por tanto, debe comprobar si las pastillas de freno están desgastadas o si hay una fuga en el sistema de frenos. Si el nivel de líquido de frenos disminuye de forma repentina, solicite a un concesionario Yamaha que averigüe la causa antes de seguir utilizando el vehículo.

SAU22721

Cambio del líquido de frenos

Solicite a un concesionario Yamaha que cambie el líquido de frenos según los intervalos que se especifican en la NOTA que sigue al cuadro de mantenimiento periódico y engrase. Asimismo, se deben cambiar las juntas de estanqueidad de la bomba y la pinza de freno, así como el tubo de freno, según los intervalos indicados a continuación o siempre que estén dañados o presenten fugas.

- Juntas de aceite: Cambiar cada dos años.
- Tubo de freno: Cambiar cada cuatro años.

SAU23095

Comprobación y engrase de los cables

Antes de cada utilización debe comprobar el funcionamiento y el estado de todos los cables de control, así como engrasar los cables y sus extremos si es necesario. Si un cable está dañado o no se mueve con suavidad, hágalo revisar o cambiar por un concesionario Yamaha. **¡ADVERTENCIA! Si se daña el alojamiento exterior de los cables, es posible que se origine óxido en el interior y que se causen interferencias con el movimiento del cable. Cambie los cables dañados lo antes posible para evitar situaciones que no sean seguras.**^[SWA10711]

Lubricante recomendado:

Lubricante Yamaha para cadenas y cables o aceite de motor

MANTENIMIENTO Y AJUSTES PERIÓDICOS

6

SAU23114

Comprobación y engrase del puño del acelerador y el cable

Antes de cada utilización se debe comprobar el funcionamiento del puño del acelerador. Asimismo, se debe engrasar el cable en un concesionario Yamaha según los intervalos especificados en el cuadro de mantenimiento periódico.

El cable del acelerador está provisto de una cubierta de goma. Verifique que la cubierta esté bien colocada. Aunque esté bien colocada, la cubierta no protege por completo el cable contra la penetración de agua. Por tanto, evite echar agua directamente sobre la cubierta o el cable cuando lave el vehículo. Si la cubierta del cable se ensucia, límpiela con un trapo húmedo.

SAUT3570

Engrase de las manetas de freno delantero y trasero

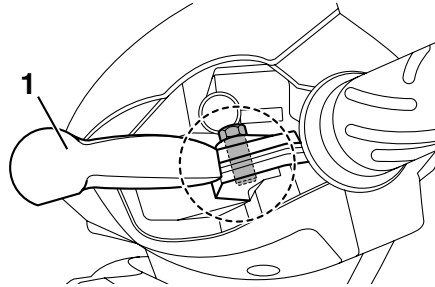

1. Maneta del freno trasero

Los puntos de pivote de las manetas de freno delantero y trasero deben engrasarse en un concesionario Yamaha conforme a los intervalos especificados en el cuadro de mantenimiento periódico y engrase.

SAU23192

Comprobación y engrase del caballete central

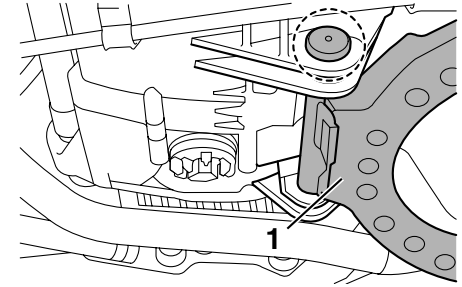

1. Caballete central

Antes de cada utilización debe comprobar el funcionamiento del caballete central y engrasar los pivotes y las superficies de contacto metal-metal según sea necesario.

SWA11301

⚠ ADVERTENCIA

Si el caballete central no sube y baja con suavidad, hágalo revisar o reparar en un concesionario Yamaha. De lo contrario, puede tocar el suelo y distraer al conductor, con el consiguiente riesgo de que este pierda el control.

Lubricante recomendado:
Grasa de jabón de litio

SAU23272

Comprobación de la horquilla delantera

Debe comprobar el estado y el funcionamiento de la horquilla delantera del modo siguiente y según los intervalos especificados en el cuadro de mantenimiento periódico y engrase.

Para comprobar el estado

Compruebe si los tubos interiores presentan rasgaduras, daños y fugas excesivas de aceite.

Para verificar el funcionamiento

1. Sitúe el vehículo sobre una superficie horizontal y manténgalo en posición vertical. **¡ADVERTENCIA! Para evitar daños personales, apoye firmemente el vehículo de forma que no exista riesgo de que se caiga.**
[SWA10751]
2. Mientras aplica el freno delantero, empuje el manillar hacia abajo con fuerza varias veces para comprobar si se comprime y se extiende con suavidad.

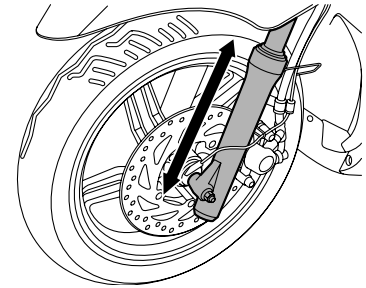

SCA10590

ATENCIÓN

Si observa cualquier daño en la horquilla delantera o ésta no funciona con suavidad, hágala revisar o reparar en un concesionario Yamaha.

MANTENIMIENTO Y AJUSTES PERIÓDICOS

SAU45511

Comprobación de la dirección

Los cojinetes de la dirección desgastados o sueltos pueden constituir un peligro. Por tanto, debe comprobar el funcionamiento de la dirección del modo siguiente y según los intervalos especificados en el cuadro de mantenimiento periódico y engrase.

1. Coloque el vehículo sobre el caballete central. **¡ADVERTENCIA! Para evitar daños personales, apoye firmemente el vehículo de forma que no exista riesgo de que se caiga.**

[SWA10751]

2. Sujete los extremos inferiores de las barras de la horquilla delantera e intente moverlos hacia adelante y hacia atrás. Si observa cualquier juego, solicite a un concesionario Yamaha que revise o repare la dirección.

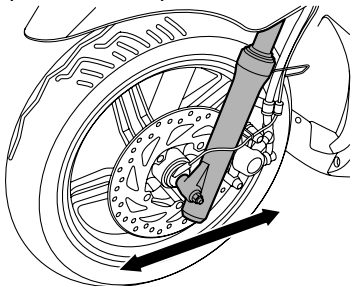

SAU23291

Comprobación de los cojinetes de las ruedas

Debe comprobar los cojinetes de las ruedas delantera y trasera según los intervalos que se especifican en el cuadro de mantenimiento periódico y engrase. Si el cubo de la rueda se mueve o si no gira con suavidad, solicite a un concesionario Yamaha que revise los cojinetes de la rueda.

SAUT3760

Batería

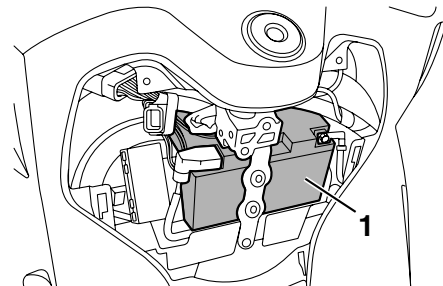

1. Batería

Este modelo está equipado con una batería VRLA (plomo-ácido regulada por válvulas). No es necesario comprobar el electrolito ni añadir agua destilada. No obstante, se deben comprobar las conexiones de los cables y apretarlas si es preciso.

SWA10760

⚠ ADVERTENCIA

- El electrolito es tóxico y peligroso, ya que contiene ácido sulfúrico que provoca graves quemaduras. Evite todo contacto con la piel, los ojos o la ropa y protéjase siempre los ojos cuando trabaje cerca de

MANTENIMIENTO Y AJUSTES PERIÓDICOS

una batería. En caso de contacto, administre los **PRIMEROS AUXILIOS** siguientes.

- **EXTERNO:** Lavar con agua abundante.
- **INTERNO:** Beber grandes cantidades de agua o leche y llamar inmediatamente a un médico.
- **OJOS:** Enjuagar con agua durante 15 minutos y acudir al médico sin demora.
- Las baterías producen hidrógeno explosivo. Por lo tanto, mantenga las chispas, llamas, cigarrillos, etc., alejados de la batería y asegúrese de que la ventilación sea suficiente cuando la cargue en un espacio cerrado.
- **MANTENGA ÉSTA Y CUALQUIER OTRA BATERÍA FUERA DEL ALCANCE DE LOS NIÑOS.**

SCA10620

ATENCIÓN

No intente nunca extraer los precintos de las células de la batería, ya que la dañaría de forma irreparable.

La batería se encuentra detrás del panel A. Desmonte el panel para acceder a la batería. (Véase la página 6-7.)

Para cargar la batería

Lleve la batería a un concesionario Yamaha lo antes posible para cargarla si le parece que está descargada. Tenga en cuenta que la batería tiene tendencia a descargarse más rápidamente si el vehículo está equipado con accesorios eléctricos opcionales.

SCA16521

ATENCIÓN

Para cargar una batería VRLA (plomo-ácido regulada por válvulas) es necesario un cargador especial (de tensión constante). El uso de un cargador convencional dañará la batería.

Almacenamiento de la batería

1. Si no va a utilizar el vehículo durante más de un mes, desmonte la batería, cárguela completamente y guárdela en un lugar fresco y seco. **ATENCIÓN:** Cuando extraiga la batería, asegúrese de que la llave esté

girada a “OFF” y, a continuación, desconecte el cable negativo antes de desconectar el cable positivo.

[SCA16302]

2. Si va a guardar la batería durante más de dos meses, compruébela al menos una vez al mes y cárguela completamente según sea necesario.
3. Cargue completamente la batería antes de instalarla. **ATENCIÓN: Cuando vaya a instalar la batería, verifique que la llave se encuentre en la posición “OFF” y, a continuación, conecte el cable positivo antes de conectar el negativo.** [SCA16840]
4. Después de instalar la batería, verifique que los cables estén correctamente conectados a los bornes de la batería.
5. Gire la llave de la posición “ON” a la posición “OFF” tres veces en intervalos de tres segundos para inicializar el sistema de control del ralentí.

SCA16530

ATENCIÓN

Mantenga siempre la batería cargada. El almacenamiento de una batería des-

MANTENIMIENTO Y AJUSTES PERIÓDICOS

cargada puede dañarla de forma irreparable.

Cambio de fusibles

SAUT3750

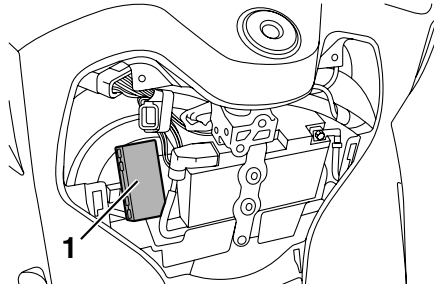

1. Caja de fusibles

La caja de fusibles está situada al lado del compartimento de la batería bajo el panel A. (Véase la página 6-7.)

Si un fusible está fundido, cámbielo del modo siguiente.

1. Gire la llave a la posición "OFF" y desactive el circuito eléctrico en cuestión.

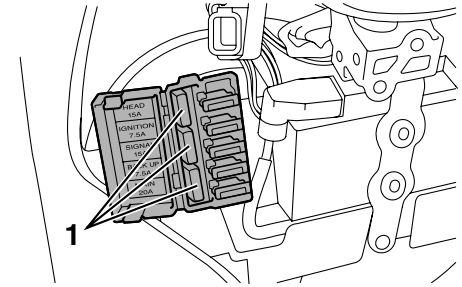

1. Fusible de reserva
2. Extraiga el fusible fundido e instale uno nuevo del amperaje especificado. **¡ADVERTENCIA! Para evitar una avería grave del sistema eléctrico y posiblemente un incendio, no utilice un fusible con un amperaje superior al recomendado.**^[SWA15131]

Fusibles especificados:

- Fusible principal:
20 A
- Fusible del encendido:
7.5 A
- Fusible del sistema de intermitencia:
15 A
- Fusible del faro:
15 A
- Fusible de repuesto:
7.5 A

NOTA

Después de extraer y colocar el fusible principal debe girar el interruptor principal de la posición "ON" a la posición "OFF" tres veces en intervalos de tres segundos para inicializar el sistema de control del ralentí.

3. Gire la llave a la posición "ON" y active el circuito eléctrico en cuestión para comprobar que el dispositivo funciona.
4. Si el fusible se funde de nuevo inmediatamente, solicite a un concesionario Yamaha que revise el sistema eléctrico.

Cambio de la bombilla del faro

SAUT3660

Este modelo está equipado con un faro dotado de bombilla halógena. Si se funde una bombilla del faro, cámbiela del modo siguiente.

ATENCIÓN

SCA10650

Evite dañar los componentes siguientes:

- Bombilla del faro

No toque la parte de cristal de la bombilla del faro para no mancharla de aceite, ya que de lo contrario perdería transparencia, luminosidad y durabilidad. Elimine completamente toda suciedad y marcas de dedos en la bombilla del faro con un trapo humedecido en alcohol o diluyente.

- Óptica del faro

- No pegue ningún tipo de película coloreada o adhesivos sobre la óptica del faro.
- No utilice una bombilla de faro de potencia superior a la especificada.

1. Desmonte el carenado A junto con el faro extraíble. (Véase la página 6-7.)

2. Retire la tapa de la bombilla y desconecte el acoplador del faro.

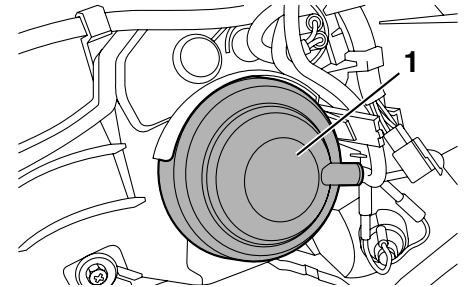

1. Tapa de la bombilla del faro

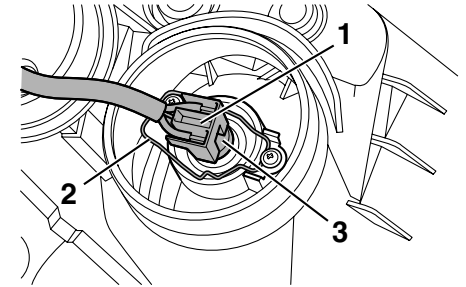

1. Acoplador del faro
2. Portabombillas del faro
3. Bombilla del faro

3. Desenganche el portabombillas del faro y luego extraiga la bombilla fundida.

MANTENIMIENTO Y AJUSTES PERIÓDICOS

4. Coloque una nueva bombilla en su sitio y sujétela en el portabombillas.
5. Conecte el acoplador y monte la tapa de la bombilla del faro.
6. Monte el carenado junto con el faro extraíble.
7. Solicite a un concesionario Yamaha que ajuste la luz del faro según sea necesario.

Luz de freno/piloto trasero

SAU24181

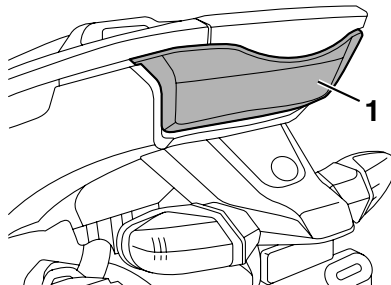

1. Luz de freno/piloto trasero

Este modelo está provisto de una luz de freno/piloto trasero de tipo LED (diodo luminoso).

Si la luz de freno/piloto trasero no se enciende, hágala revisar en un concesionario Yamaha.

SAUT3650

Cambio de la bombilla de un intermitente delantero

Si se funde la bombilla de un intermitente delantero, cámbiela del modo siguiente.

1. Desmonte el carenado A. (Véase la página 6-7.)
2. Extraiga el casquillo (con la bombilla) girándolo en el sentido contrario al de las agujas del reloj.

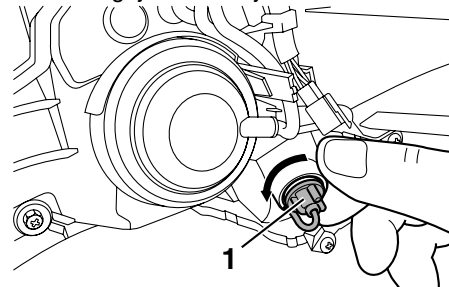

1. Portabombilla de la luz de intermitencia

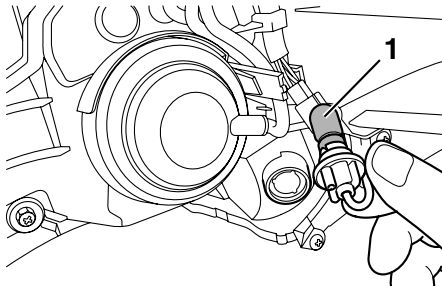

1. Bombilla de la luz de intermitencia
3. Extraiga la bombilla fundida empujándola hacia adentro y girándola en el sentido contrario al de las agujas del reloj.
4. Introduzca una nueva bombilla en el casquillo, empujela hacia adentro y luego gírela en el sentido de las agujas del reloj hasta que se detenga.

SCAU0080

ATENCIÓN

Si utiliza una bombilla de intermitente de una potencia distinta a la recomendada, el parpadeo del intermitente puede verse afectado.

5. Monte el casquillo (con la bombilla) girándolo en el sentido de las agujas del reloj.
6. Monte el carenado.

SAUT3640

Cambio de la bombilla de una luz de posición

Si se funde la bombilla de una luz de posición, cámbiela del modo siguiente.

1. Desmonte el carenado A. (Véase la página 6-7.)
2. Extraiga el casquillo (con la bombilla) girándolo en el sentido contrario al de las agujas del reloj.

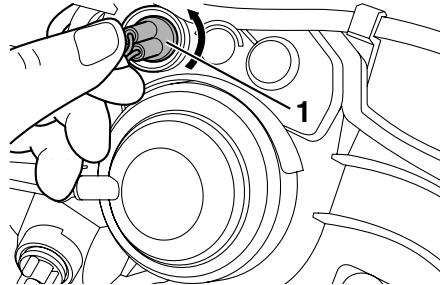

1. Casquillo de la bombilla de la luz de posición delantera

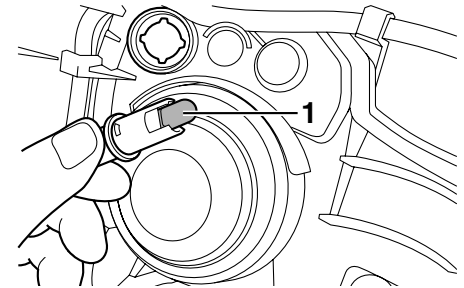

1. Bombilla de la luz de posición delantera
3. Tire de la bombilla fundida para extraerla.
4. Introduzca una nueva bombilla en el casquillo.
5. Monte el casquillo (con la bombilla) girándolo en el sentido de las agujas del reloj.
6. Monte el carenado.

MANTENIMIENTO Y AJUSTES PERIÓDICOS

SAUT3670

Cambio de la bombilla de un intermitente trasero

1. Desmonte la óptica de la luz de intermitencia extrayendo el tornillo.

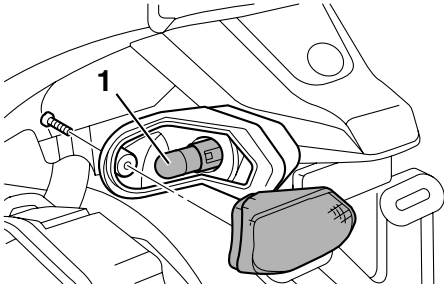

1. Luz de la matrícula

2. Extraiga la bombilla fundida empujándola hacia adentro y girándola en el sentido contrario al de las agujas del reloj.
3. Introduzca una nueva bombilla en el casquillo, empujela hacia adentro y luego gírela en el sentido de las agujas del reloj hasta que se detenga.

SCAU0080

ATENCIÓN

Si utiliza una bombilla de intermitente de una potencia distinta a la recomendada, el parpadeo del intermitente puede

de verse afectado.

4. Monte la óptica colocando el tornillo.
ATENCIÓN: No apriete excesivamente el tornillo, ya que se puede romper la óptica.[SCA11191]

SAU24330

Luz de la matrícula

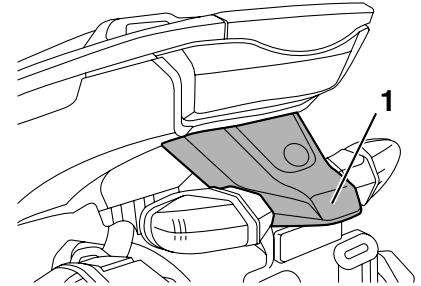

1. Luz de la matrícula

Si la luz de la matrícula no se enciende, haga revisar el circuito eléctrico o cambiar la bombilla en un concesionario Yamaha.

SAU25881

Identificación de averías

Aunque los scooter Yamaha son objeto de una completa revisión antes de salir de fábrica, pueden surgir problemas durante su utilización. Cualquier problema en los sistemas de combustible, compresión o encendido, por ejemplo, puede dificultar el arranque y provocar una disminución de la potencia.

Los siguientes cuadros de identificación de averías constituyen un procedimiento rápido y fácil para que usted mismo compruebe esos sistemas vitales. No obstante, si es necesario realizar cualquier reparación del scooter, llévelo a un concesionario Yamaha cuyos técnicos cualificados disponen de las herramientas, experiencia y conocimientos necesarios para repararlo correctamente.

Utilice únicamente repuestos originales Yamaha. Las imitaciones pueden parecerse a los repuestos originales Yamaha pero a menudo son de inferior calidad, menos duraderos y pueden ocasionar costosas facturas de reparación.

SWA15141



Cuando revise el sistema de combustible no fume y verifique que no haya llama

mas vivas ni chispas en el lugar, incluidos pilotos luminosos de calentadores de agua u hornos. La gasolina o los vapores de gasolina pueden inflamarse o explotar y provocar graves daños personales o materiales.

MANTENIMIENTO Y AJUSTES PERIÓDICOS

SAU42704

Cuadros de identificación de averías

Problemas de arranque o reducción de las prestaciones del motor

1. Gasolina

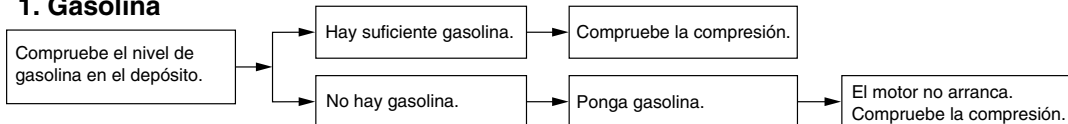

2. Compresión

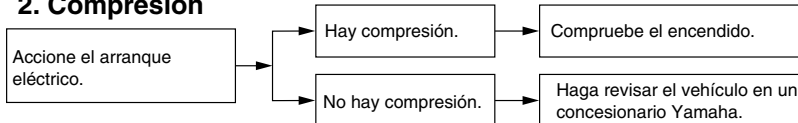

3. Encendido

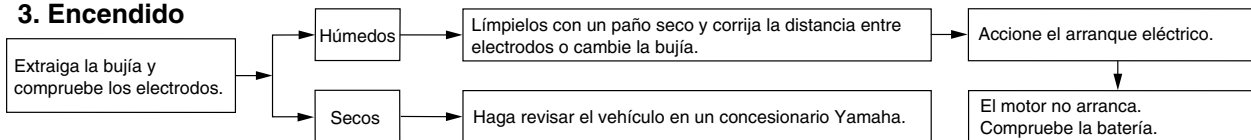

4. Batería

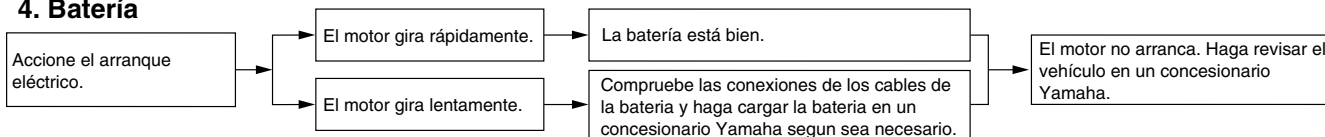

MANTENIMIENTO Y AJUSTES PERIÓDICOS

Sobrecalentamiento del motor

SWAT1040

⚠ ADVERTENCIA

- No quite el tapón del radiador cuando el motor y el radiador estén calientes. Puede salir un chorro a presión de líquido y vapor calientes y provocar graves lesiones. Espere hasta que se haya enfriado el motor.
- Coloque un trapo grueso, como una toalla, sobre el tapón del radiador; luego gire lentamente el tapón en el sentido contrario al de las agujas del reloj hasta el tope para que se libere toda la presión residual. Cuando deje de oírse el silbido, presione el tapón hacia abajo mientras lo gira en el sentido contrario al de las agujas del reloj y luego extráigalo.

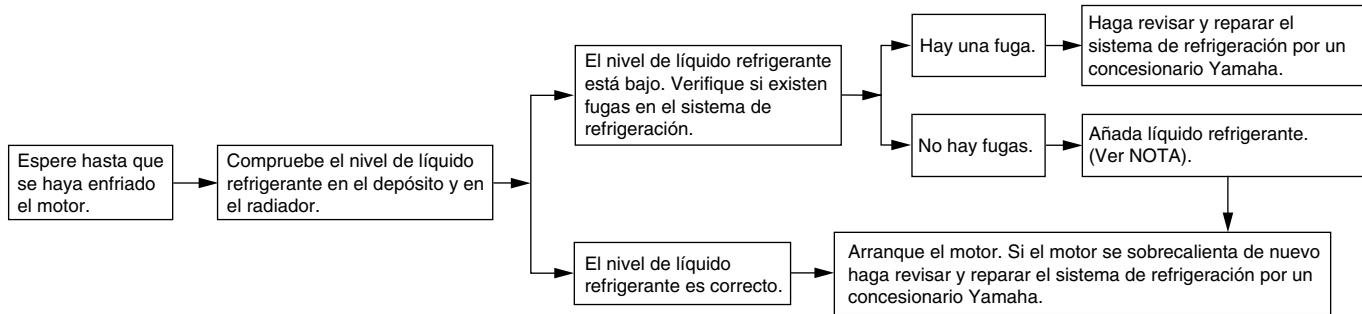

NOTA

Si no dispone de líquido refrigerante, puede utilizar agua del grifo en su lugar de forma provisional, siempre que la cambie por el líquido refrigerante recomendado lo antes posible.

CUIDADOS Y ALMACENAMIENTO DEL SCOOTER

Precaución relativa al color mate

SAU37833

ATENCIÓN

Algunos modelos están provistos de piezas acabadas en colores mate. Antes de limpiar el vehículo, pregunte en un concesionario Yamaha qué productos se pueden utilizar.

Si utiliza un cepillo, productos químicos o detergentes fuertes para limpiar estas piezas rayará o dañará la superficie. Asimismo, evite aplicar cera a las piezas con acabado en color mate.

SCA15192

Cuidados

Si bien el diseño abierto de un scooter revela el atractivo de la tecnología, también la hace más vulnerable. El óxido y la corrosión pueden desarrollarse incluso cuando se utilizan componentes de alta tecnología. Un tubo de escape oxidado puede pasar desapercibido en un coche, pero afea el aspecto general de un scooter. El cuidado frecuente y adecuado no sólo se ajusta a los términos de la garantía, sino que además mantiene la buena imagen del scooter, prolonga su vida útil y optimiza sus prestaciones.

Antes de limpiarlo

1. Cubra la salida del silenciador con una bolsa de plástico cuando el motor se haya enfriado.
2. Verifique que todas las tapas y cubiertas, así como todos los acopladores y conectores eléctricos, incluidas las tapas de bujía, estén bien apretados.
3. Elimine la suciedad incrustada, como pueden ser los restos de aceite quemado sobre el cárter, con un desengrasador y un cepillo, pero no aplique nunca tales productos sobre los sellos, las juntas y los ejes de las ruelas.

SAU26094

das. Enjuague siempre la suciedad y el desengrasador con agua.

Limpieza

ATENCIÓN

SCA10783

- No utilice limpiadores de ruedas con alto contenido de ácido, especialmente para las ruedas de radios. Si utiliza tales productos para la suciedad difícil de eliminar, no deje el limpiador sobre la zona afectada durante más tiempo del que figure en las instrucciones. Asimismo, enjuague completamente la zona con agua, séquela inmediatamente y a continuación aplique un protector en aerosol contra la corrosión.
- Una limpieza inadecuada puede dañar las partes de plástico (como los carenados, paneles, parabrisas, la óptica del faro o del indicador, etc.) y los silenciadores. Para limpiar el plástico utilice únicamente un trapo suave y limpio o una esponja y agua. No obstante, si las piezas de plástico no quedan bien limpias con agua, se puede diluir en ella un detergente suave. Se debe eliminar con agua abundante.

CUIDADOS Y ALMACENAMIENTO DEL SCOOTER

dante todo residuo de detergente, pues este resulta perjudicial para las piezas de plástico.

- **No utilice productos químicos fuertes para las piezas de plástico. Evite utilizar trapos o esponjas que hayan estado en contacto con productos de limpieza fuertes o abrasivos, disolventes o diluyentes, combustible (gasolina), desoxidantes o antioxidantes, líquido de frenos, anticongelante o electrolito.**
- **No utilice aparatos de lavado a presión o limpiadores al vapor, ya que puede penetrar agua y deteriorar las zonas siguientes: juntas (de cojinetes de ruedas y basculantes, horquilla y frenos), componentes eléctricos (acopladores, conectores, instrumentos interruptores y luces), tubos respiraderos y de ventilación.**
- **Scoters provistos de parabrisas: No utilice limpiadores fuertes o esponjas duras, ya que pueden deslucir o rayar. Algunos productos de limpieza para plásticos pueden dejar rayas sobre el parabrisas. Pruebe el producto sobre un pequeña parte oculta del parabrisas**

para asegurarse de que no deja marcas. Si se raya el parabrisas, utilice un pulimento de calidad para plásticos después de lavarlo.

Después de una utilización normal

Elimine la suciedad con agua tibia, un detergente suave y una esponja blanda y limpia, aclarando luego completamente con agua limpia. Utilice un cepillo de dientes o de botellas para limpiar los lugares de difícil acceso. La suciedad incrustada y los insectos se eliminarán más fácilmente si se cubre la zona con un trapo húmedo durante unos minutos antes de limpiarla.

Después de conducir con lluvia, junto al mar o en calles donde se haya esparcido sal

La sal marina o las salpicaduras de agua salada en las calles durante el invierno resultan sumamente corrosivas en combinación con el agua; observe el procedimiento siguiente cada vez que circule con lluvia, junto al mar o en calles donde se haya esparcido sal.

NOTA

La sal esparcida en las calles durante el invierno puede permanecer hasta bien en-

trada la primavera.

1. Lave el scooter con agua fría y un detergente suave cuando el motor se haya enfriado. **ATENCIÓN: No utilice agua caliente, ya que incrementa la acción corrosiva de la sal.**
- [SCA10791]
2. Aplique un aerosol anticorrosión a todas las superficies de metal, incluidas las superficies cromadas y chapadas con níquel, para prevenir la corrosión.

Después de la limpieza

1. Seque el scooter con una gamuza o un trapo absorbente.
2. Utilice un abrillantador de cromo para dar brillo a las piezas de cromo, aluminio y acero inoxidable, incluido el sistema de escape. (Con el abrillantador puede incluso eliminarse la decoloración térmica de los sistemas de escape de acero inoxidable).
3. Se recomienda aplicar un aerosol anticorrosión a todas las superficies de metal, incluidas las superficies cromadas y chapadas con níquel, para prevenir la corrosión.
4. Utilice aceite en aerosol como limpiador universal para eliminar todo resto de suciedad.

CUIDADOS Y ALMACENAMIENTO DEL SCOOTER

5. Retoque los pequeños daños en la pintura provocados por piedras, etc.
6. Aplique cera a todas las superficies pintadas.
7. Deje que el scooter se seque por completo antes de guardarlo o cubrirlo.

SWA10942

ADVERTENCIA

La presencia de contaminantes en los frenos o en los neumáticos puede provocar la pérdida de control.

- Verifique que no haya aceite o cera en los frenos o en los neumáticos. Si es preciso, limpie los discos y los forros de freno con un limpiador normal de discos de freno o acetona, y lave los neumáticos con agua tibia y un detergente suave.
- Antes de utilizar el scooter pruebe los frenos y su comportamiento en las curvas.

SCA10800

ATENCIÓN

- Aplique aceite en aerosol y cera de forma moderada, eliminando los excesos.
- No aplique nunca aceite o cera sobre piezas de goma o de plástico; trátelas con un producto adecuado

para su mantenimiento.

- Evite el uso de compuestos abrillantadores abrasivos que pueden desgastar la pintura.

NOTA

- Solicite consejo a un concesionario Yamaha acerca de los productos que puede utilizar.
- Con el lavado, la lluvia o los climas húmedos la óptica del faro se puede empañar. Encender el faro durante un breve periodo ayudará a eliminar la humedad de la óptica.

SAU36563

Almacenamiento

Periodo corto

Guarde siempre el scooter en un lugar fresco y seco y, si es preciso, protéjalo contra el polvo con una funda porosa. Verifique que el motor y el sistema de escape estén fríos antes de cubrir el scooter.

SCA10820

ATENCIÓN

- Si guarda el scooter en un lugar mal ventilado o lo cubre con una lona cuando todavía esté mojado, el agua y la humedad penetrarán en su interior y se oxidará.
- Para prevenir la corrosión, evite sótanos húmedos, establos (por la presencia de amoníaco) y lugares en los que se almacenen productos químicos fuertes.

Periodo largo

Antes de guardar el scooter durante varios meses:

1. Observe todas las instrucciones que se facilitan en el apartado "Cuidados" de este capítulo.
2. Llene el depósito de gasolina y añada estabilizador de gasolina (si dispone de él) para evitar que el depósito se oxide y la gasolina se deteriore.

CUIDADOS Y ALMACENAMIENTO DEL SCOOTER

3. Observe los pasos siguientes para proteger el cilindro, los aros del pistón, etc. contra la corrosión.
 - a. Desmonte la tapa de la bujía y la bujía.
 - b. Vierta una cucharada de las de té de aceite de motor por el orificio para la bujía.
 - c. Monte la tapa de la bujía en la bujía y seguidamente coloque esta sobre la culata para que los electrodos queden en contacto con masa. (Ello limitará las chispas durante el paso siguiente).
 - d. Haga girar varias veces el motor con el arranque eléctrico. (Así se cubrirá la pared del cilindro con aceite).
 - e. Quite la tapa de bujía de la bujía y luego monte esta y su tapa. **¡ADVERTENCIA! Para evitar daños o lesiones por chispas, conecte a masa los electrodos de la bujía cuando haga girar el motor.**
4. Engrase todos los cables de control y los puntos de pivote de las palancas y pedales, así como el caballete central/lateral.
5. Compruebe y, si es preciso, corrija la presión de los neumáticos y luego levante el scooter de forma que las dos ruedas queden por encima del suelo. Alternativamente, gire un poco las ruedas cada mes para evitar que los neumáticos se degraden en un punto.
6. Cubra la salida del silenciador con una bolsa de plástico para evitar que penetre humedad.
7. Desmonte la batería y cárguela completamente. Guárdela en un lugar fresco y seco y cárguela una vez al mes. No guarde la batería en un lugar excesivamente frío o caliente [menos de 0 °C (30 °F) o más de 30 °C (90 °F)]. Para más información relativa al almacenamiento de la batería, consulte la página 6-26.

NOTA

Efectúe todas las reparaciones necesarias antes de guardar el scooter.

[SWA10951]

ESPECIFICACIONES

SAU50916

Dimensiones

- Longitud total
1990 mm (78.3 in)
- Anchura total
690 mm (27.2 in)
- Altura total
1135 mm (44.7 in)
- Altura del asiento
785 mm (30.9 in)
- Distancia entre ejes
1385 mm (54.5 in)
- Holgura mínima al suelo
140 mm (5.5 in)
- Radio de giro mínimo
2100 mm (82.7 in)

Peso

- Peso en orden de marcha
142 kg (313 lb)

Motor

- Tipo de motor
4 tiempos, refrigerado por líquido, SOHC
- Disposición de cilindros
Cilindro sencillo
- Cilindrada
125 cm³
- Calibre x Carrera
52.0 x 58.7 mm (2.05 x 2.31 in)
- Relación de compresión
11.00 : 1
- Sistema de arranque
Arranque eléctrico
- Sistema de lubricación
Cárter húmedo

Aceite de motor

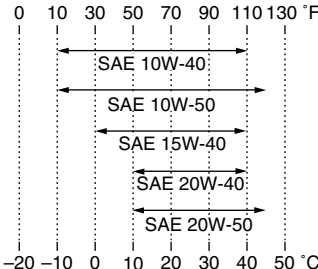
- Marca recomendada
YAMALUBE
 - Tipo
SAE 10W-40, 10W-50, 15W-40, 20W-40 o 20W-50
 - Calidad de aceite de motor recomendado
Servicio API tipo SG o superior/JASO MA
- 

Cantidad de aceite de motor

- Cambio periódico de aceite
1.10 L (1.16 US qt, 0.97 Imp.qt)

Aceite de la transmisión final

- Tipo
Aceite de motor SAE 10W-30 tipo SE
- Cantidad
0.20 L (0.21 US qt, 0.18 Imp.qt)

Sistema de refrigeración

- Capacidad del depósito de líquido refrigerante (hasta la marca de nivel máximo)
0.25 L (0.26 US qt, 0.22 Imp.qt)
- Capacidad del radiador (incluidas todas las rutas)
0.56 L (0.59 US qt, 0.49 Imp.qt)

Filtro de aire

- Filtro de aire
Elemento de papel revestido con aceite

Combustible

- Combustible recomendado
Únicamente gasolina normal sin plomo
- Capacidad del depósito de combustible
8.0 L (2.11 US gal, 1.76 Imp.gal)

Cuerpo del acelerador

- Marca ID
52S1 01
- Fabricante
AISAN

Bujía(s)

- Fabricante/modelo
NGK / CPR9EA-9
- Distancia entre electrodos de la bujía
0.8-0.9 mm (0.031-0.035 in)

Embrague

- Tipo de embrague
Automático centrífugo en seco

Transmisión

- Relación de reducción primaria
1.000
- Relación de reducción secundaria
10.320 (46 / 13 x 35 / 12)
- Transmisión final
Engranaje
- Tipo de transmisión
Correa trapezoidal automática

Chasis

- Tipo de bastidor
Bastidor en J

Ángulo del eje delantero
23.83 degree
Base del ángulo de inclinación
84 mm (3.3 in)

Neumático delantero

Tipo
Sin cámara
Tamaño
100 / 80 - 16M/C 50P
Fabricante/modelo
DURO / DM1157F

Neumático trasero

Tipo
Sin cámara
Tamaño
120 / 80 - 16M/C 60P
Fabricante/modelo
DURO / DM1157

Carga

Carga máxima
179 kg (395 lb)

Presión de aire del neumático (medida en neumáticos en frío)

Condiciones de carga
90 kg (198 lb)
Delantero
175 kPa (1.75 kgf/cm², 25 psi, 1.75 bar)
Trasero
200 kPa (2.00 kgf/cm², 29 psi, 2.00 bar)
Condiciones de carga
90 kg - Carga máxima
Delantero
175 kPa (1.75 kgf/cm², 25 psi, 1.75 bar)

Trasero
225 kPa (2.25 kgf/cm², 33 psi, 2.25 bar)

Rueda delantera

Tipo de rueda
Rueda de fundición
Tamaño de la llanta
J 16M/C x MT2.50

Rueda trasera

Tipo de rueda
Rueda de fundición
Tamaño de la llanta
J 16M/C x MT2.75

Freno delantero

Tipo
Freno de disco sencillo
Operación
Operación con mano derecha
Líquido de frenos especificado
DOT 4

Freno trasero

Tipo
Freno de tambor
Operación
Operación con mano izquierda

Suspensión delantera

Tipo
Horquilla telescópica
Tipo de muelle/amortiguador
Muelle helicoidal / amortiguador de aceite
Trayectoria de la rueda
100.0 mm (3.94 in)

Suspensión trasera

Tipo
Basculante unitaria

Tipo de muelle/amortiguador
Muelle helicoidal / amortiguador de gas-
aceite
Trayectoria de la rueda
92.0 mm (3.62 in)

Sistema eléctrico

Sistema de encendido
TCI
Sistema estándar
Magneto CA

Batería

Modelo
GT7B-4
Voltaje, capacidad
12 V, 6.5 Ah

Faro delantero

Tipo de bombilla
Bombilla halógena

Voltaje, potencia de la bombilla x cantidad

Faro delantero
12 V, 55 W x 2
Luz de freno y posterior
12V, 0.25 / 1.4W x 1 (LED ASSY)
Luz de intermitencia delantera
12 V, 10.0 W x 2
Luz de intermitencia trasera
12 V, 10.0 W x 2
Luz auxiliar
12 V, 5.0 W x 2
Luz de la matrícula
12 V, 5.0 W x 1
Luz de instrumentos
12V,LED x 6

ESPECIFICACIONES

Testigo de luz de carretera

12V,LED x 1

Luz indicadora de intermitencia

12V,LED x 2

Luz de alarma de temperatura del refrigerante

12V,LED x 1

Luz de aviso de avería en el motor

12 V, LED x 1

Fusibles

Fusible principal

20.0 A

Fusible del faro

15.0 A

Fusible del sistema de intermitencia

15.0 A

Fusible de encendido

7.5 A

Fusible de repuesto

7.5 A

Fusible de reserva

20.0 A x 1

Fusible de reserva

7.5 A x 1

Fusible de reserva

15.0 A x 1

INFORMACIÓN PARA EL CONSUMIDOR

SAU48612

Números de identificación

Anote el número de identificación del vehículo y los datos de la etiqueta del modelo en los espacios previstos más abajo para utilizarlos como referencia cuando solicite repuestos a un concesionario Yamaha o en caso de robo del vehículo.

NÚMERO DE IDENTIFICACIÓN DEL VEHÍCULO:

INFORMACIÓN DE LA ETIQUETA DEL MODELO:

SAU26410

Número de identificación del vehículo

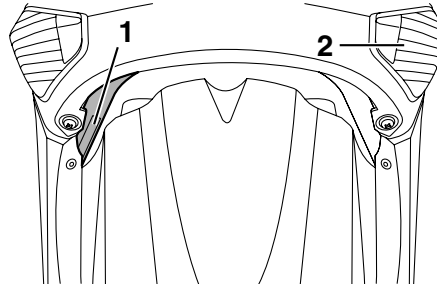

1. Número de identificación del vehículo
2. Luz del intermitente delantero

El número de identificación del vehículo está grabado en el bastidor.

NOTA

El número de identificación del vehículo sirve para identificar el vehículo y puede utilizarse para registrarla ante las autoridades de su localidad a efectos de matriculación.

SAU26490

Etiqueta del modelo

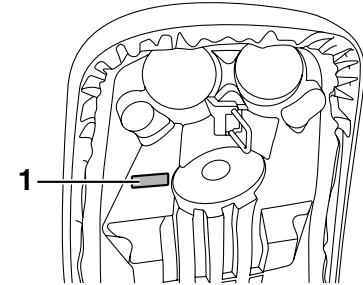

1. Etiqueta del modelo

La etiqueta del modelo está pegada en la parte inferior del asiento. (Véase la página 3-11.) Anote los datos que figuran en esta etiqueta en el espacio previsto. Necesitará estos datos cuando solicite repuestos a un concesionario Yamaha.

INDEX

A

Aceite de la transmisión final	6-12
Aceite de motor	6-10
Aceleración y desaceleración	5-2
Almacenamiento	7-3
Arranque del motor	5-1
Asiento	3-11
Aspectos de seguridad en la conducción .	3-5

B

Batería	6-25
Bombilla del faro, cambio.....	6-28
Bombilla del intermitente (delantero), cambio	6-29
Bombilla del intermitente (trasero), cambio	6-31
Bombilla de una luz de posición, cambio	6-30
Bujía, comprobación	6-9

C

Caballete central, comprobación y engrase.... 6-23	
Cables, comprobación y engrase	6-22
Carenado y paneles, desmontaje y montaje	6-7
Catalizador	3-10
Cojinetes de las ruedas, comprobación..	6-25
Color mate, precaución.....	7-1
Compartimento portaobjetos (delantero)	3-12
Compartimento portaobjetos (posterior)	3-13
Conjunto amortiguador	3-13
Conmutador de la luz de cruce/carretera..	3-7

Consumo de gasolina, consejos para reducirlo	5-3
Cuadros de identificación de averías.....	6-33
Cuidados.....	7-1

D

Dirección, comprobación	6-25
-------------------------------	------

E

Especificaciones	8-1
Estacionamiento	5-4
Estribera del pasajero	3-12
Etiqueta del modelo	9-1

F

Filtro de aire y filtro de aire de la caja de la correa trapezoidal	6-15
Frenada.....	5-2
Fusibles, cambio	6-27

G

Gasolina.....	3-9
---------------	-----

H

Holgura de la válvula	6-17
Horquilla delantera, comprobación	6-24

I

Identificación de averías	6-32
Información relativa a la seguridad	1-1
Inicio de la marcha	5-2
Interruptor de arranque.....	3-7
Interruptor de intermitencia	3-7
Interruptor de la bocina	3-7
Interruptores del manillar	3-7
Interruptor principal/Bloqueo de la dirección	3-1

J

Juego de herramientas	6-2
-----------------------------	-----

Juego de la maneta de freno delantero, comprobación	6-19
Juego libre de la maneta del freno trasero, ajuste	6-19
Juego libre del puño del acelerador, comprobación	6-16

L

Líquido de freno, comprobación	6-21
Líquido de frenos, cambio.....	6-22
Líquido refrigerante.....	6-13
Luces indicadoras de intermitencia.....	3-2
Luz de aviso de avería del motor.....	3-3
Luz de aviso de la temperatura del líquido refrigerante	3-2
Luz de freno/piloto trasero	6-29
Luz de la matrícula.....	6-31

M

Maneta del freno, delantero	3-7
Maneta del freno, trasero	3-8
Manetas de freno, engrase	6-23
Mantenimiento, sistema de control de emisiones.....	6-3
Mantenimiento y engrase, periódicos	6-4

N

Neumáticos	6-17
Número de identificación del vehículo	9-1
Números de identificación.....	9-1

P

Pastillas y zapatas de freno, comprobación	6-20
Portaequipajes	3-14
Portaequipajes	3-14
Puño del acelerador y cable, comprobación y engrase.....	6-23

R

- Ralentí del motor, comprobación 6-16
- Rodaje del motor..... 5-3
- Ruedas..... 6-19

S

- Situación de las piezas 2-1

T

- Tapón del depósito de gasolina 3-8
- Testigo de luces de carretera 3-2
- Testigos y luces de advertencia..... 3-2

V

- Visor multifunción..... 3-3

