



2012

 Il convient de lire attentivement ce manuel avant la première utilisation du véhicule.

MANUEL D'ATELIER DU PROPRIETAIRE

YZ250F(B)

17D-28199-32-F0

 **Il convient de lire attentivement ce manuel avant la première utilisation du véhicule. Le manuel doit être remis avec le véhicule en cas de vente de ce dernier.**

YZ250F(B)

MANUEL D'ATELIER DU PROPRIETAIRE

©2011 Yamaha Motor Co., Ltd.

1ère édition, avril 2011

**Tous droits réservés Toute réimpression
ou utilisation sans la permission écrite de
la Yamaha Motor Co., Ltd.
est formellement interdite.**

Imprimé au Japon

AVANT-PROPOS

INTRODUCTION

Félicitations pour votre achat d'une Yamaha séries YZ. Ce modèle est l'aboutissement de la vaste expérience de Yamaha dans la production de machines de course. Il représente l'échelon le plus élevé de la dextérité manuelle et de la fiabilité qui ont fait de Yamaha un leader.

Ce manuel explique le fonctionnement, l'inspection, l'entretien de base et la mise au point de votre machine. Si vous avez des questions à poser à propos de ce manuel ou de votre machine, prière de prendre contact avec votre concessionnaire Yamaha.

N.B.

Yamaha s'efforce en permanence d'améliorer la conception ainsi que la qualité de ses produits. Par conséquent, même si ce manuel contient les toutes dernières informations sur les produits disponibles lors de l'impression, de légères différences sont possibles entre votre machine et ce manuel. Pour toute question relative au présent manuel, consulter un concessionnaire Yamaha.

AVERTISSEMENT

PRIERE DE LIRE ATTENTIVEMENT ET COMPLETEMENT CE MANUEL AVANT D'UTILISER CETTE MACHINE. NE PAS ESSAYER D'UTILISER CETTE MACHINE AVANT DE POSSEDER DES CONNAISSANCES SATISFAISANTES SUR SES COMMANDES ET FONCTIONS ET D'AVOIR ETE FORME POUR DES TECHNIQUES DE CONDUITE CORRECTES ET SURES. DES INSPECTION REGULIERES ET UN ENTRETIEN SOIGNEUX, AVEC UNE BONNE APTITUDE DE CONDUITE, VOUS ASSURERONT LA POSSIBILITE D'APPRECIER LES POSSIBILITES ET LA FIABILITE DE CETTE MACHINE.

INFORMATIONS IMPORTANTES CONCERNANT LE MANUEL

Les informations particulièrement importantes sont repérées par les notations suivantes:



Il s'agit du symbole avertissant d'un danger. Il avertit de dangers de dommages personnels potentiels. Observer scrupuleusement les messages relatifs à la sécurité figurant à la suite de ce symbole afin d'éviter les dangers de blessures ou de mort.

AVERTISSEMENT

Un AVERTISSEMENT signale un danger qui, s'il n'est pas évité, peut provoquer la mort ou des blessures graves.

ATTENTION

Un ATTENTION indique les précautions particulières à prendre pour éviter d'endommager le véhicule ou d'autres biens.

N.B.

Un N.B. fournit les renseignements nécessaires pour rendre les procédures plus faciles ou plus claires.

INFORMATION DE SECURITE

CETTE MACHINE EST STRICTEMENT DESTINEE A LA COMPETITION, UNIQUEMENT SUR CIRCUIT FERME. Il est illégal d'utiliser cette machine sur une rue, route ou artère publique. L'utilisation de tous-terrains sur les domaines publics peut également être illégale. Prière de vérifier les lois locales avant de conduire.

- CETTE MACHINE NE DOIT ETRE UTILISEE QUE PAR UN CONDUCTEUR EXPERIMENTE.
Ne pas essayer d'utiliser cette machine à sa puissance maximum tant que vous n'êtes pas familier avec ses caractéristiques.
- CETTE MACHINE N'EST CONÇUE POUR ETRE UTILISEE QUE PAR LE CONDUCTEUR.
Ne pas prendre de passagers sur cette machine.

- TOUJOURS PORTER UN EQUIPEMENT DE PROTECTION. Lors de l'utilisation de cette machine, toujours porter un casque homologué avec des lunettes ou un protège-visage. Porter également de grosses bottes, des gants et des vêtements de protection. Toujours porter des vêtements de taille correcte qui ne seront pas pris dans une des pièces ou commandes mobiles de la machine.

- TOUJOURS GARDER VOTRE MACHINE EN BON ETAT DE MARCHÉ.

La machine doit être correctement entretenue pour des questions de sécurité et de fiabilité. Toujours effectuer les opérations précédant l'utilisation indiquées dans ce manuel. La correction d'un problème mécanique avant la conduite peut empêcher un éventuel accident.

- L'ESSENCE EST HAUTEMENT INFLAMMABLE.

Toujours arrêter le moteur en faisant le plein. Faire attention à ne pas verser d'essence sur le moteur ou le pot d'échappement. Ne jamais faire le plein au voisinage d'une flamme nue ou en fumant.

- L'ESSENCE PEUT CAUSER DES BLESSURES.

Si vous avalez de l'essence, respirez des vapeurs d'essence en excès ou laissez de l'essence pénétrer dans vos yeux, prendre immédiatement contact avec un médecin. Si de l'essence est renversée sur votre peau ou vos vêtements, laver immédiatement la peau avec du savon et de l'eau et changer de vêtements.

- N'UTILISER LA MACHINE QUE DANS UN ENDROIT AVEC AERATION ADEQUATE.

Ne jamais mettre le moteur en marche ni le laisser tourner pendant un quelconque laps de temps dans un endroit clos. Les fumées d'échappement sont toxiques. Ces fumées contiennent du monoxyde de carbone incolore et inodore. Le monoxyde de carbone est un gaz toxique dangereux qui peut entraîner la perte de connaissance ou être mortel.

-
- **STATIONNER AVEC SOIN LA MACHINE ET ARRÊTER LE MOTEUR.**

Toujours arrêter le moteur si vous devez abandonner la machine. Ne pas stationner en pente ou sur un sol mou ou elle pourrait se renverser.

- **LE MOTEUR, LE SYSTÈME D'ÉCHAPPEMENT ET LE RÉSERVOIR D'HUILE SONT TRÈS CHAUDS LORSQUE LE MOTEUR A TOURNÉ.**

Bien veiller à ne pas toucher ces organes et éviter tout contact avec les vêtements pendant l'inspection ou la réparation du véhicule.

- **FIXER SOLIDEMENT LA MACHINE AVANT DE LA TRANSPORTER.**

En cas de transport de la machine sur un autre véhicule, toujours s'assurer qu'elle est correctement fixée et posée sur ses roues et que le robinet de carburant est dans la position OFF (fermé). Sans quoi il peut y avoir des fuites du carburateur et du réservoir.

COMMENT UTILISER CE MANUEL

TROUVER LA PAGE RECHERCHEE

1. Ce manuel comprend 7 chapitres: "Renseignements généraux", "Caractéristiques", "Contrôles et réglages périodiques", "Moteur", "Chassis", "Partie électrique" et "Mise au point".
2. La table des matières se trouve au début du manuel. Regarder la disposition générale du manuel avant de rechercher le chapitre et l'article désirés.
Arquer le manuel à son bord, de la manière indiquée, pour trouver le symbole de devant désiré et passer à une page de la description et l'article désirés.



FORMAT DU MANUEL

Dans ce manuel, toutes les procédures sont décrites pas à pas. Les informations ont été condensées pour fournir au mécanicien un guide pratique et facile à lire, contenant des explications claires pour toutes les procédures de démontage, réparation, remontage et vérification.

Dans ce nouveau format, l'état d'un composant défectueux est suivi d'une flèche qui indique les mesures à prendre. Exemple:

- Roulements
Piqûres/endommagement →
Remplacer.

COMMENT LIRE LES DESCRIPTIONS

Chaque section détaillant des étapes de démontage ou de remontage est précédée de vues en éclaté qui permettent de clarifier ces opérations.

1. Exemple de vue en éclaté "1" clarifiant les opérations de démontage et de remontage.

2. Sur les vues en éclaté, les pièces sont numérotées "2" dans l'ordre des opérations à effectuer. Un chiffre entouré d'un cercle correspond à une étape de démontage.

3. Les vues en éclaté portent également des symboles "3" qui rappellent des points importants à ne pas oublier. La signification de ces symboles est expliquée à la

page suivante.

4. Les vues en éclaté sont suivies d'un tableau "4" fournissant l'ordre des opérations, le nom des pièces, des remarques, etc.

5. Pour les travaux qui demandent des explications supplémentaires, la vue en éclaté et le tableau sont suivis d'une description détaillée "5" des opérations.

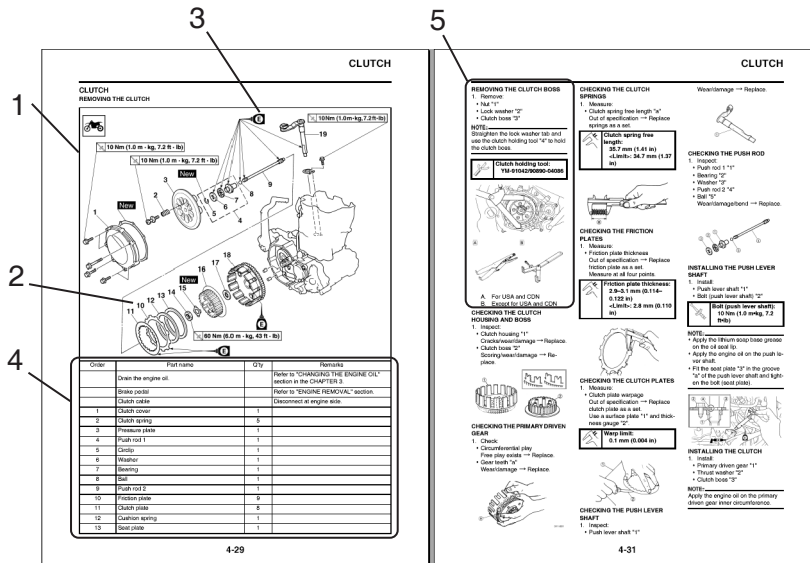

SYMBLES GRAPHIQUES (Voir l'illustration)

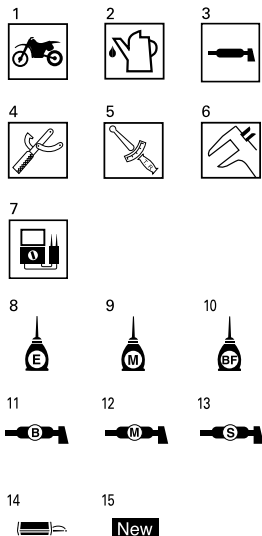

Les symboles graphiques "1" à "7" permettent d'identifier les spécifications encadrées dans le texte.

1. Avec de montage du moteur
2. Liquide de remplissage
3. Lubrifiant
4. Outil spécial
5. Serrage
6. Valeur spécifiée, limite de service
7. Résistance (Ω), tension (V), intensité (A)

Les symboles graphiques "8" à "13" utilisés dans les vues en éclaté indiquent les endroit à lubrifier et le type de lubrifiant.

8. Appliquer de l'huile moteur
9. Appliquer de l'huile au bisulfure de molybdène
10. Appliquer le liquide de frein
11. Appliquer de la graisse fluide à base de savon au lithium
12. Appliquer de la graisse au bisulfure de molybdène

13. Appliquer de la graisse de silicone
14. Appliquer un agent de blocage (LOCTITE®)
15. Utiliser une pièce neuve.

TABLE DES MATIÈRES

RENSEIGNEMENTS GENERAUX	1
CARACTERISTIQUES	2
CONTROLES ET REGLAGES PERIODIQUES	3
MOTEUR	4
CHÂSSIS	5
PARTIE ELECTRIQUE	6
MISE AU POINT	7

TABLES DES MATIERES

CHAPITRE 1 RENSEIGNEMENTS GENERAUX

EMPLACEMENT DES ÉTIQUETTES DE RENSEIGNEMENTS IMPORTANTS	1-1
DESCRIPTION	1-5
RENSEIGNEMENTS COMPLÉMENTAIRES	1-6
PIÈCES INCLUSES.....	1-6
INFORMATIONS IMPORTANTES.....	1-6
VERIFICATION DES CONNEXIONS.....	1-7
OUTILS SPECIAUX	1-9
FONCTIONS DES COMMANDES.....	1-13
MISE EN MARCHÉ ET RODAGE	1-14
POINTS DE VERIFICATION DES COUPLES DE SERRAGE	1-16
NETTOYAGE ET REMISAGE.....	1-17

CHAPITRE 2 CARACTERISTIQUES

CARACTERISTIQUES GENERALES.....	2-1
CARACTERISTIQUES D'ENTRETIEN.....	2-3
COUPLE DE SERRAGE	2-10
DIAGRAMMES DE LUBRIFICATION.....	2-17
SCHEMA DE CHEMINEMENT DES CABLES.....	2-19

CHAPITRE 3 CONTROLES ET REGLAGES PERIODIQUES

PROGRAMME D'ENTRETIEN	3-1
CONTROLE ET ENTRETIEN AVANT UTILISATION	3-6
MOTEUR.....	3-7
CHÂSSIS	3-16
PARTIE ELECTRIQUE... ..	3-27

CHAPITRE 4 MOTEUR

SELLE, RESERVOIR DE CARBURANT ET CACHES LATÉRAUX	4-1
TUBE D'ÉCHAPPEMENT ET SILENCIEUX	4-3
RADIATEUR	4-7
CARBURATEUR	4-9
ARBRES A CAMES	4-17
CULASSE	4-22
SOUPAPES ET RESSORTS DE SOUPAPES	4-24
CYLINDRE ET PISTON.. ..	4-29
EMBRAYAGE.....	4-33
ELEMENT DE FILTRE A HUILE ET POMPE A EAU	4-38
BALANCIER	4-43
POMPE A HUILE.....	4-45
ARBRE DE KICK ET AXE DE SELECTEUR	4-50
VOLANT MAGNETIQUE CDI.....	4-55
DEPOSE DU MOTEUR	4-57
CARTER MOTEUR ET VILEBREQUIN.....	4-61
BOITE DE VITESSES, TAMBOUR ET FOURCHETTES DE SELECTION.....	4-67

CHAPITRE 5 CHÂSSIS

ROUE AVANT ET ROUE ARRIERE	5-1
FREIN AVANT ET FREIN ARRIERE	5-6
FOURCHE.....	5-16
GUIDON.....	5-24
DIRECTION.....	5-28
BRAS OSCILLANT.....	5-32
AMORTISSEUR ARRIERE	5-37

CHAPITRE 6 PARTIE ELECTRIQUE

COMPOSANTS ELECTRIQUES ET SCHEMA DE CABLAGE ..	6-2
SYSTEME D'ALLUMAGE	6-3
SYSTEME DU CAPTEUR DE POSITION DE PAPILLON DES GAZ	6-6

CHAPITRE 7 MISE AU POINT

MOTEUR.....	7-1
CHÂSSIS	7-6

EMPLACEMENT DES ÉTIQUETTES DE RENSEIGNEMENTS IMPORTANTS

1

RENSEIGNEMENTS GÉNÉRAUX

EMPLACEMENT DES ÉTIQUETTES DE RENSEIGNEMENTS IMPORTANTS

Veuillez lire attentivement les étiquettes importantes suivantes avant d'utiliser ce véhicule.

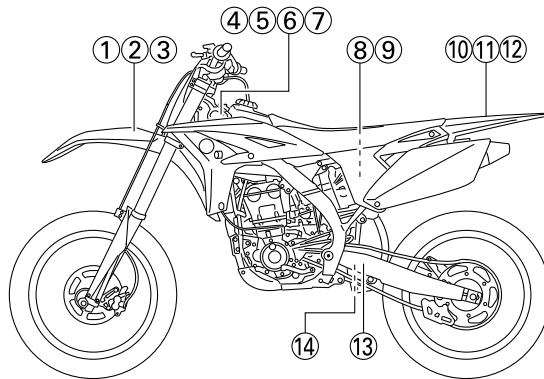

CANADA

1

Premium unleaded gasoline only.
3FB-2415E-02

2

Essence super sans plomb seulement.
3FB-2415E-12

3

THIS VEHICLE IS A COMPETITION MOTORCYCLE AND IS FOR USE EXCLUSIVELY IN CLOSED COURSE COMPETITION AND IS NOT INTENDED FOR USE ON PUBLIC HIGHWAYS.
CE VÉHICULE EST UNE MOTORCYCLETTE DE COMPÉTITION DONT L'USAGE EST RÉSERVÉ AUX COMPÉTITIONS EN CIRCUITS FERMÉS ET NON DESTINÉ AUX VOIES PUBLIQUES.
4SR-2416E-00

4

MFD. BY YAMAHA MOTOR CO., LTD. MM / YY MADE IN JAPAN
COMPÉTITION MOTORCYCLE
FABRIQUÉ YAMAHA MOTOR CO., LTD. MM / YY FABRIQUÉ AU JAPON
MOTORCYCLETTE DE COMPÉTITION

4SR-21186-01

5

This spark ignition system meets all requirements of the Canadian Interference Causing Equipment Regulations.
Ce système d'allumage par étincelle de véhicule respecte toutes les exigences du Règlement sur le matériel brouilleur du Canada.
3JK-82377-00

6



8

⚠ WARNING
This unit contains high pressure nitrogen gas. Mishandling can cause explosion.
• Read owner's manual for instructions.
• Do not incinerate, puncture or open.
⚠ AVERTISSEMENT
Cette unité contient de l'azote à haute pression. Une mauvaise manipulation peut entraîner d'explosion.
• Voir le manuel d'utilisateur pour les instructions.
• Ne pas brûler ni perforez ni ouvrir.
4AA-22259-70

EMPLACEMENT DES ÉTIQUETTES DE RENSEIGNEMENTS IMPORTANTS

10



13

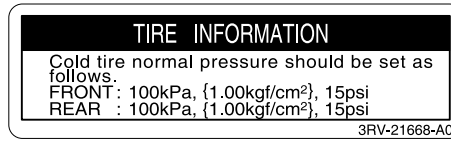

14



11



EUROPE

7

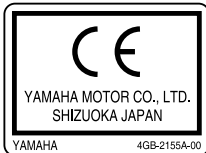

12

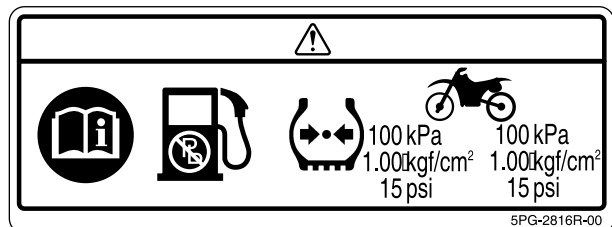

9



EMPLACEMENT DES ÉTIQUETTES DE RENSEIGNEMENTS IMPORTANTS

AUS, NZ, ZA

9



13

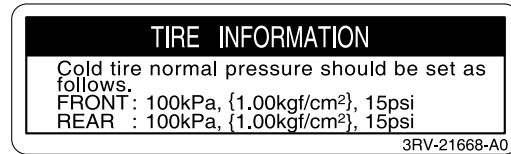







10

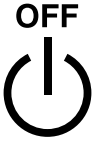

EMPLACEMENT DES ÉTIQUETTES DE RENSEIGNEMENTS IMPORTANTS

Se familiariser avec les pictogrammes suivants et lire le texte explicatif.

	Lire le Manuel du propriétaire.
	Cette pièce contient de l'azote sous haute pression. Une mauvaise manipulation peut la faire exploser. Ne pas incinérer, perforer ni ouvrir.
	Couper le contact après l'utilisation du véhicule afin de préserver la batterie.
	Utiliser uniquement de l'essence sans plomb.
	Mesurer la pression de gonflage des pneus à froid.
 *** kPa *** kPa +.** kgf/cm ² +.** kgf/cm ² ** psi ** psi	Régler la pression de gonflage. Une pression de gonflage incorrecte peut être la cause d'une perte de contrôle. Une perte de contrôle peut entraîner des blessures graves, voire la mort.

DESCRIPTION

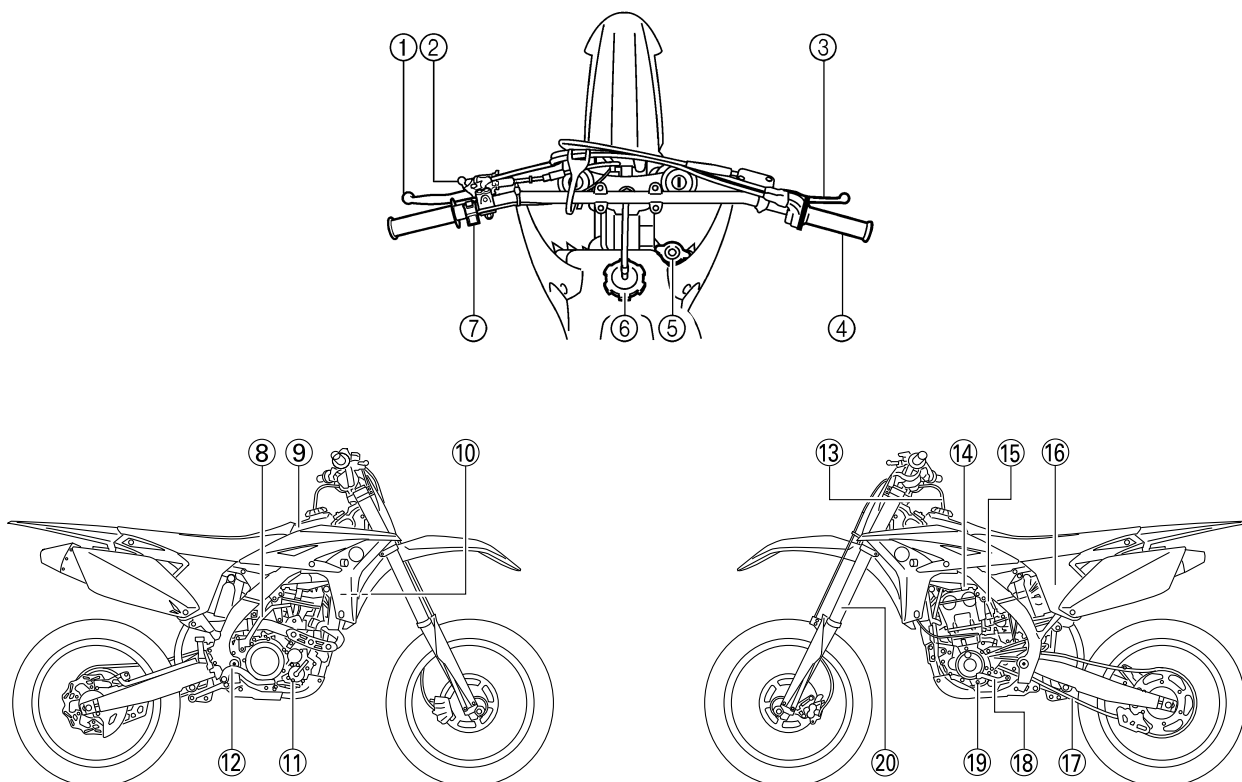

- | | |
|---|--|
| 1. Levier d'embrayage | 14. Robinet de carburant |
| 2. Levier de démarrage à chaud | 15. Commande de départ à froid |
| 3. Levier de frein avant | 16. Filtre à air |
| 4. Poignée des gaz | 17. Chaîne de transmission |
| 5. Bouchon de radiateur | 18. Sélecteur |
| 6. Bouchon de réservoir de carburant | 19. Hublot de contrôle du niveau d'huile |
| 7. Coupe-circuit du moteur | 20. Fourche |
| 8. Pédale de kick | |
| 9. Réservoir de carburant | |
| 10. Radiateur | |
| 11. Boulon de vidange du liquide de refroidissement | |
| 12. Pédale de frein arrière | |
| 13. Clapet de reniflard | |

N.B.

- Votre moto diffère peut-être partiellement de celle montrée sur ces photos.
- La conception et les caractéristiques peuvent être modifiées sans préavis.

RENSEIGNEMENTS COMPLÉMENTAIRES

RENSEIGNEMENTS COMPLÉMENTAIRES

Il y a deux bonnes raisons de connaître le numéro de série de sa moto:

1. A la commande de pièces de rechange, ces numéros permettent au concessionnaire Yamaha d'identifier clairement la moto.
2. En cas de vol de la moto, la police réclamera ce numéro afin de faciliter son identification.

NUMERO D'IDENTIFICATION DE LA MOTO

Le numéro d'identification de la moto "1" est estampé sur le côté droit du tube de direction.

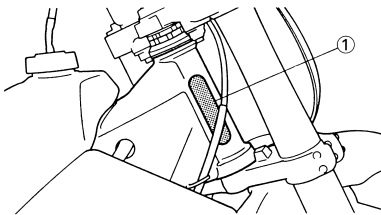

NUMERO DE SERIE DU MOTEUR

Le numéro de série du moteur "1" est estampé sur un bossage situé sur le côté droit du moteur.

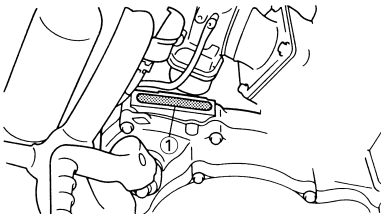

ETIQUETTE DE MODELE

L'étiquette de modèle "1" est apposée sur le cadre, sous la selle du pilote. Les informations reprises sur cette étiquette sont requises lors de la commande de pièces de rechange.

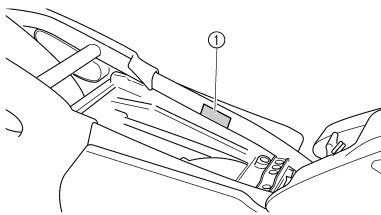

PIÈCES INCLUSES

BEQUILLE LATÉRALE AMOVIBLE

La béquille latérale "1" ne sert qu'à supporter la moto à l'arrêt ou durant le transport.

⚠ AVERTISSEMENT

- Ne jamais soumettre la béquille latérale à des forces supplémentaires.
- Relever la béquille avant de démarrer.

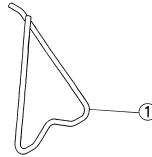

CLAPET DE RENIFLARD

Ce clapet "1" empêche le carburant de s'échapper et est monté sur la durit de mise à l'air du réservoir de carburant.

ATTENTION

Lors du montage, veiller à orienter la flèche vers le réservoir de carburant et vers le bas.

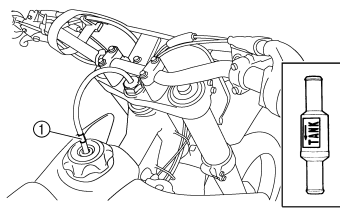

CLE A BOUGIE

La clé à bougie "1" permet de déposer et de reposer la bougie.

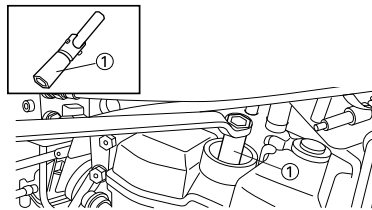

CLE A ECROUS DE RAYONS

La clé à écrous de rayons "1" permet de serrer les rayons.

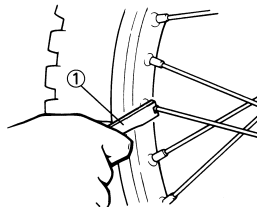

OUTIL D'EXTRACTION D'AIGUILLE

L'outil d'extraction d'aiguille "1" permet d'extraire l'aiguille du carburateur.

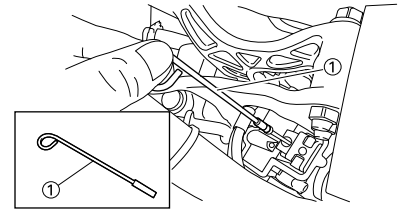

PROTÈGE-GUIDON

Monter la protection du guidon "1" en dirigeant le repère "a" vers l'avant.

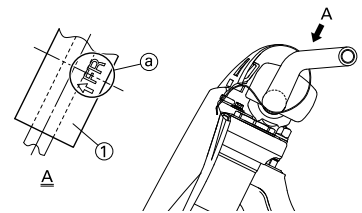

INFORMATIONS IMPORTANTES

PRÉPARATION A LA DÉPOSE ET AU DÉMONTAGE

1. Eliminer soigneusement saletés, boue, poussière et corps étrangers avant la dépose et le démontage.
 - Avant de laver la moto à l'eau sous pression, recouvrir les parties suivantes:
 - Sortie d'échappement du silencieux
 - Prise d'admission d'air du cache latéral
 - Orifice situé dans le fond du carter de la pompe à eau
 - Orifice de vidange de la culasse (côté droit)

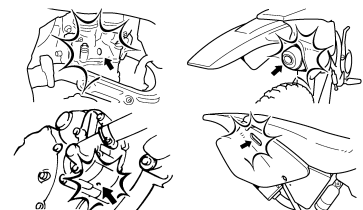
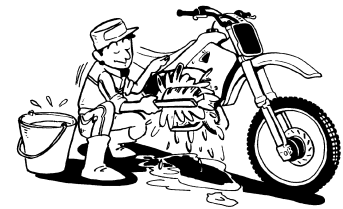

VERIFICATION DES CONNEXIONS

2. Utiliser les outils et le matériel de nettoyage appropriés. Se reporter à la section "OUTILS SPECIAUX".

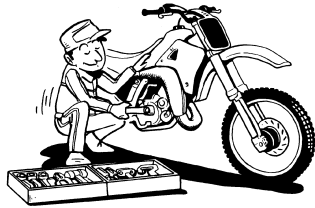

3. Lors du démontage de la moto, garder ensemble les pièces apparées. Il s'agit des engrenages, cylindres, pistons et autres pièces qui ont été "façonnées l'une à l'autre" par l'usure normale. Ces pièces doivent être réutilisées ensemble ou remplacées.

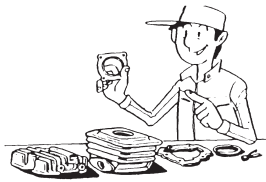

4. Lors du démontage de la moto, nettoyer toutes les pièces et les disposer dans des plateaux dans l'ordre du démontage. Ceci diminuera le temps de remontage et permettra de s'assurer que toutes les pièces ont été correctement remontées.

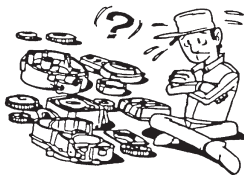

5. Travailler à l'écart de toute flamme.

PIECES DE RECHANGE

1. Nous recommandons d'utiliser des pièces Yamaha d'origine pour tous les remplacements. Utiliser les graisses et/ou huiles recommandées par Yamaha lors des remontages et réglages.

JOINTS, BAGUES D'ETANCHEITE ET JOINTS TORIQUES

1. Lors de la révision du moteur, tous les joints, bagues d'étanchéité et joints toriques doivent être remplacés. Toutes les surfaces des joints, toutes les lèvres de bagues d'étanchéité et tous les joints toriques doivent être nettoyés.
2. Lors du remontage, huiler correctement toutes les pièces en contact et tous les roulements. Graisser les lèvres des bagues d'étanchéité.

RONDELLES-FREINS, FREINS D'ECROU ET GOUPILLES FENDUES

1. Les rondelles-freins, freins d'écrou "1" et goupilles fendues ne peuvent jamais être réutilisés. Replier les onglets de blocage contre la ou les faces du boulon ou de l'écrou après avoir correctement serré ces derniers.

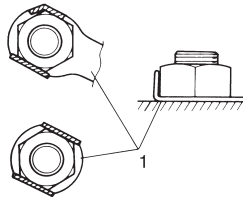

ROULEMENTS ET BAGUES D'ETANCHEITE

1. Monter les roulements "1" et les bagues d'étanchéité "2" en orientant vers l'extérieur leurs marques ou numéros de fabricant. (En d'autres mots, les lettres poinçonnées doivent se trouver sur la face visible.) Lors de la mise en place des bagues d'étanchéité, appliquer une légère couche de graisse fluide à base de lithium sur leurs lèvres. Huiler généreusement les roulements avant de les mettre en place.

ATTENTION

Ne pas sécher les roulements à l'air comprimé. Cela endommagerait les surfaces de roulement.

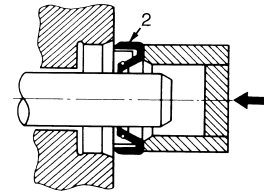
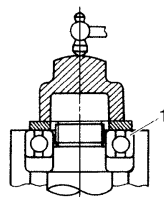

CIRCLIPS

1. Vérifier soigneusement tous les circlips avant le remontage. Toujours remplacer les circlips d'axe de piston après chaque utilisation. Remplacer tout circlip déformé. Lors du montage d'un circlip "1", veiller à ce que le côté non chanfreiné "2" soit positionné du côté opposé à la poussée "3" qu'il reçoit. Voir la vue en coupe.

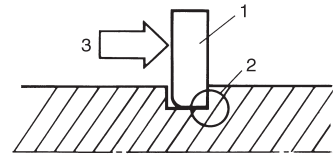

VERIFICATION DES CONNEXIONS

Traitement des taches, de la rouille, de l'humidité, etc., sur le connecteur.

1. Déconnecter
 - Connecteur
2. Sécher chaque borne à l'air comprimé.

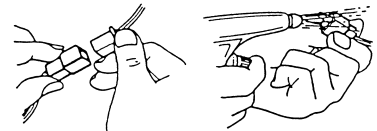

3. Connecter et déconnecter le connecteur deux ou trois fois.
4. Tirer sur le fil pour vérifier qu'il ne se détache pas.
5. Si la borne se détache, redresser la lame "1" de la broche et réinsérer la borne dans le connecteur.

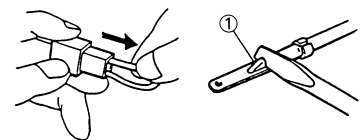

VERIFICATION DES CONNEXIONS

6. Connecter:
- Connecteur

N.B. _____
Les deux connecteurs s'encliquettent.

7. Vérifier la continuité à l'aide d'un multimètre.

- N.B.** _____
- S'il n'y a pas de continuité, nettoyer les bornes.
 - Ne pas oublier d'effectuer les étapes 1 à 7 ci-dessus lors du contrôle du faisceau de fils.
 - En cas de dépannage sur place, utiliser un produit de contact disponible dans le commerce.
 - Tester le connecteur comme illustré.
-

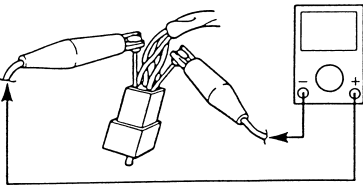
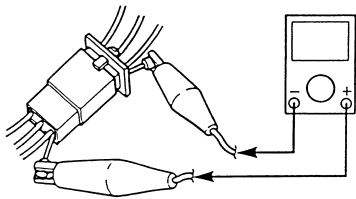

OUTILS SPECIAUX



Il est indispensable d'utiliser les outils spéciaux appropriés pour pouvoir effectuer un assemblage et une mise au point complets et précis. L'utilisation des outils spéciaux corrects permettra d'éviter les endommagements dus à l'emploi d'outils impropres ou de techniques improvisées. La forme et le numéro de référence des outils spéciaux pouvant différer selon les pays, il existe parfois deux versions d'un outil. Se reporter à la liste suivante pour éviter toute erreur de commande.

N.B.

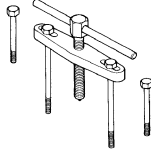
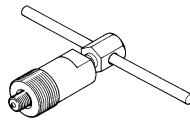
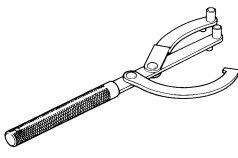
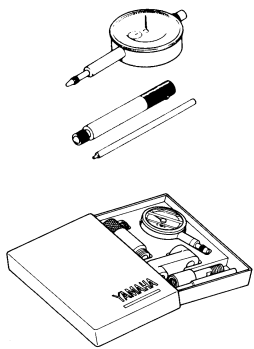
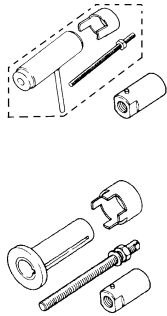
- Pour les U.S.A. et le Canada, utiliser les numéros de référence commençant par "YM-", "YU-" ou "ACC-".
- Pour les autres pays, utiliser les numéros de référence commençant par "90890-".

Nom de l'outil/Numéro de pièce	Usage de l'outil	Illustration
Outil de séparation de carter moteur YU-1135-A, 90890-01135	Cet outil sert à déposer le vilebrequin de chaque moitié du carter moteur.	
Extracteur de volant magnétique YM-1189, 90890-01189	Cet outil sert à extraire le volant magnétique.	
Outil de maintien du rotor YU-1235, 90890-01235	Cet outil permet de desserrer ou de serrer l'écrou de fixation du volant magnétique.	
Comparateur à cadran et support YU-3097, 90890-01252 Support YU-1256	Ces outils permettent de contrôler la déformation ou le plié des pièces.	
Outil de montage du vilebrequin Pot de montage du vilebrequin YU-90050, 90890-01274 Boulon de montage du vilebrequin YU-90050, 90890-01275 Entretoise (outil de montage du vilebrequin) YU-91044, 90890-04081 Adaptateur (M12) YU-90063, 90890-01278	Ces outils servent à poser le vilebrequin.	

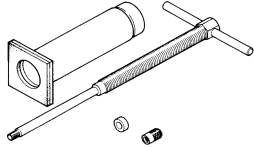
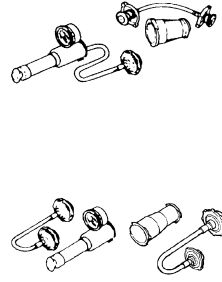
OUTILS SPECIAUX

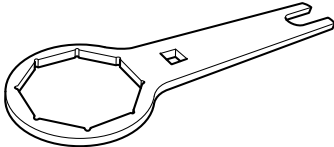
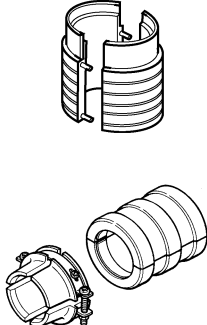
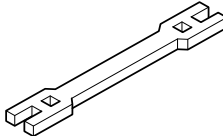
Nom de l'outil/Numéro de pièce	Usage de l'outil	Illustration
Kit d'extraction d'axe de piston YU-1304, 90890-01304	Cet outil sert à extraire l'axe de piston.	
Testeur de bouchon de radiateur YU-24460-01, 90890-01325 Adaptateur du testeur de bouchon de radiateur YU-33984, 90890-01352	Ces outils sont utilisés pour le contrôle du système de refroidissement.	
Clé pour écrou de direction YU-33975, 90890-01403	Cet outil sert à serrer l'écrou de blocage de la direction au couple spécifié.	
Clé pour boulon capuchon YM-01500, 90890-01500	Cet outil permet de desserrer ou de serrer la soupape de base.	
Clé annulaire pour boulon capuchon YM-01501, 90890-01501	Cet outil permet de desserrer ou de serrer l'amortisseur complet.	
Outil de montage de joint de fourche YM-A0948, 90890-01502	Cet outil s'utilise pour le montage des joints d'étanchéité de fourche.	
Clé à rayons YM-01521, 90890-01521	Cet outil permet de serrer les rayons.	

OUTILS SPECIAUX

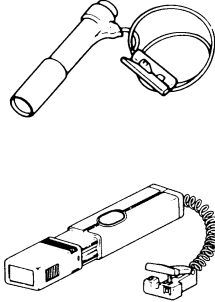
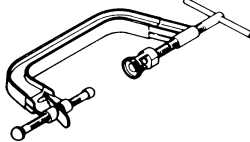
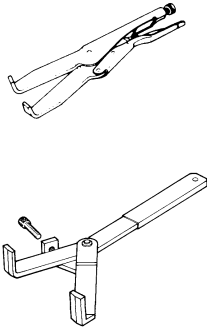
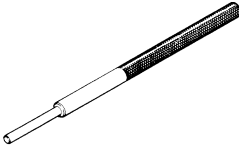
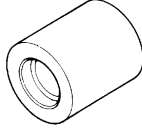
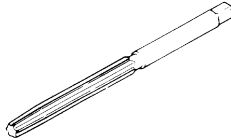
Nom de l'outil/Numéro de pièce	Usage de l'outil	Illustration
Multimètre YU-3112-C, 90890-03112	Cet instrument permet de mesurer la résistance, la tension de sortie et l'intensité des bobines.	
Lampe stroboscopique YM-33277-A, 90890-03141	Cet outil permet de contrôler l'avance à l'allumage.	
Compresseur de ressort de soupape YM-4019, 90890-04019	Cet outil permet de déposer et de poser les ensembles de soupapes.	
Outil de maintien de l'embrayage YM-91042, 90890-04086	Cet outil sert à maintenir l'embrayage lors de la dépose ou du remontage de l'écrou de fixation de la noix d'embrayage.	
Outil de dépose de guide de soupape Admission 4.0 mm (0.16 in) Echappement 4.5 mm (0.18 in) YM-4111, 90890-04111 YM-4116, 90890-04116	Cet outil permet de déposer et de poser les guides de soupapes.	
Outil de pose de guide de soupape Admission 4.0 mm (0.16 in) Echappement 4.5 mm (0.18 in) YM-4112, 90890-04112 YM-4117, 90890-04117	Cet outil permet de poser les guides de soupapes.	
Alésoir de guide de soupape Admission 4.0 mm (0.16 in) Echappement 4.5 mm (0.18 in) YM-4113, 90890-04113 YM-4118, 90890-04118	Cet outil permet de réaléser les guides de soupape neufs.	

OUTILS SPECIAUX

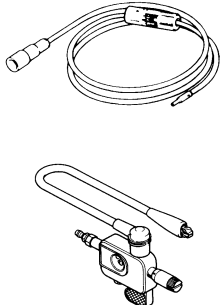
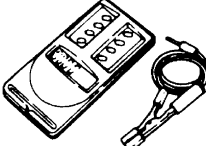
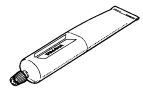
Nom de l'outil/Numéro de pièce	Usage de l'outil	Illustration
<p>Testeur d'étincelle dynamique YM-34487 Contrôleur d'allumage 90890-06754</p>	<p>Cet instrument sert à contrôler les composants du système d'allumage.</p>	
<p>Compte-tours numérique YU-39951-B, 90890-06760</p>	<p>Cet outil est nécessaire pour observer la vitesse de rotation du moteur.</p>	
<p>YAMAHA Bond N°1215 (Three-Bond® N°1215) 90890-85505</p>	<p>Cet agent d'étanchéité (pâte) s'utilise sur les surfaces de contact du carter moteur, etc.</p>	

FONCTIONS DES COMMANDES

FONCTIONS DES COMMANDES

COUPE-CIRCUIT DU MOTEUR

Le coupe-circuit du moteur "1" est situé sur la partie gauche du guidon. Appuyer de façon continue sur le coupe-circuit du moteur jusqu'à ce que le moteur s'arrête.

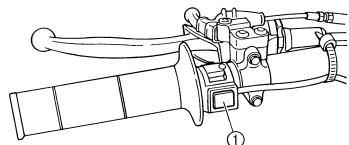

LEVIER D'EMBRAYAGE

Le levier d'embrayage "1" est situé sur la partie gauche du guidon et permet d'embrayer ou de débrayer. Tirer le levier d'embrayage vers le guidon pour débrayer et le relâcher pour embrayer. Pour un démarrage en douceur, le levier doit être tiré rapidement et relâché lentement.

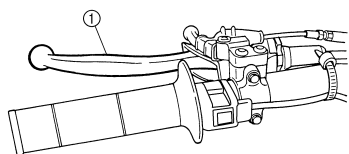

SELECTEUR

Les 5 rapports de la boîte de vitesses à prise constante sont idéalement échelonnés. Le changement de vitesse est commandé par le sélecteur "1" situé sur le côté gauche du moteur.

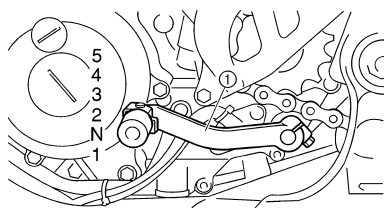

PEDALE DE KICK

Déployer la pédale de kick "1". Appuyer légèrement sur la pédale pour mettre les pignons en prise, puis l'actionner vigoureusement mais en souplesse pour mettre le moteur en marche. Ce modèle est équipé d'un démarreur au pied primaire, de sorte qu'il est possible de démarrer dans n'importe quel rapport à condition de débrayer. Normalement, toutefois, on repassera au point mort avant de démarrer.

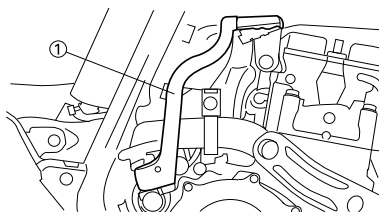

POIGNEE DES GAZ

La poignée des gaz "1" est située sur la partie droite du guidon et permet d'accélérer ou de décélérer. Pour accélérer, tourner la poignée vers soi; pour décélérer, la tourner dans l'autre sens.

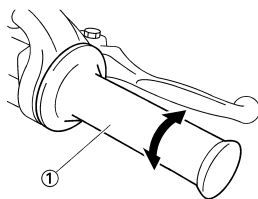

LEVIER DE FREIN AVANT

Le levier de frein avant "1" est situé sur la partie droite du guidon. Le tirer vers la poignée pour actionner le frein avant.

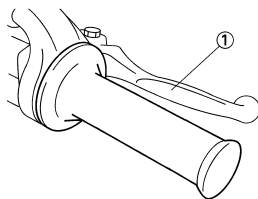

PEDALE DE FREIN ARRIERE

La pédale de frein arrière "1" est située du côté droit de la moto. Appuyer sur la pédale de frein pour actionner le frein arrière.



ROBINET DE CARBURANT

Le robinet de carburant amène le carburant du réservoir au carburateur tout en le filtrant. Il a deux positions:

OFF:

lorsque le robinet est dans cette position, l'arrivée de carburant est coupée. Toujours replacer le robinet dans cette position après avoir coupé le moteur.

ON:

lorsque le robinet est dans cette position, le carburant parvient au carburateur. Pour rouler, le robinet doit se trouver dans cette position.

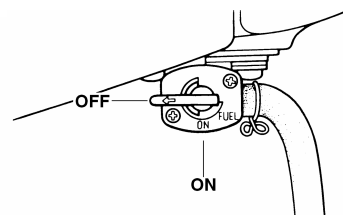

COMMANDE DE DEPART A FROID

Quand il est froid, le moteur a besoin d'un mélange air - carburant plus riche pour démarrer. Un circuit de démarrage séparé, contrôlé par la commande de départ à froid "1", fournit ce mélange. Tirer la commande de départ à froid afin d'ouvrir le circuit pour le démarrage. Une fois le moteur chaud, la repousser afin de refermer le circuit.

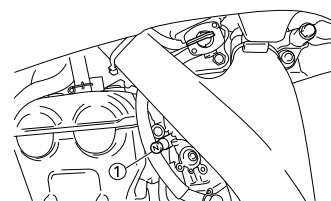

LEVIER DE DEMARRAGE A CHAUD

Le levier de démarrage à chaud "1" s'utilise pour démarrer un moteur chaud. Ce levier s'utilise pour redémarrer le moteur immédiatement après l'avoir arrêté (le moteur est encore chaud). Lorsqu'il est tiré, ce levier injecte une quantité supplémentaire d'air dans le mélange air-carburant, afin de le diluer temporairement pour permettre un démarrage plus aisé du moteur.

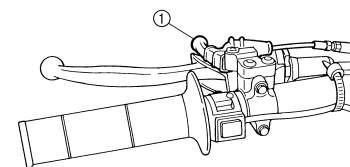

MISE EN MARCHÉ ET RODAGE

CARBURANT

Toujours utiliser le carburant recommandé, comme indiqué ci-après. Le jour de la course, toujours utiliser de l'essence fraîche.



Carburant recommandé:
Essence super sans plomb uniquement, avec indice d'octane de recherche égal ou supérieur à 95.

ATTENTION

Utiliser exclusivement de l'essence sans plomb. L'utilisation d'essence avec plomb endommagera gravement les pièces internes du moteur telles que soupapes, segments de piston, système d'échappement, etc.

N.B.

En cas de cognement ou de cliquetis, utiliser une autre marque d'essence ou une essence d'un indice d'octane supérieur.

AVERTISSEMENT

- Au moment de faire le plein, ne pas oublier de couper le moteur. Procéder avec soin pour ne pas renverser d'essence. Éviter de faire le plein à proximité d'un feu.
- Faire le plein lorsque le moteur, le tube d'échappement, etc. sont refroidis.

REMARQUES CONCERNANT LA MANIPULATION

AVERTISSEMENT

Ne jamais démarrer ou faire tourner le moteur dans un endroit clos. Les gaz d'échappement sont nocifs et peuvent entraîner très rapidement un évanouissement, voire la mort. Toujours faire tourner le moteur dans un endroit bien ventilé.

ATTENTION

- Le carburateur de cette moto est équipé d'une pompe de reprise intégrée. Par conséquent, on ne donnera pas de gaz en démarrant le moteur sous peine de noyer la bougie.
- A la différence d'un moteur deux temps, ce moteur ne peut pas être démarré au kick lorsque le papillon est ouvert parce que le kick risque de revenir brutalement. De même, si le papillon est ouvert, le mélange air/carburant risque d'être trop pauvre pour permettre le démarrage du moteur.
- Avant de mettre le moteur en marche, effectuer les contrôles repris dans la liste "Contrôles et entretiens avant utilisation".

MAINTENANCE DU FILTRE A AIR

Comme indiqué à la section "NETTOYAGE DU FILTRE A AIR" du CHAPITRE 3, appliquer l'huile pour filtre à air mousse ou une huile équivalente sur la cartouche de filtre. (Un excès d'huile dans l'élément peut rendre le démarrage du moteur plus difficile.)

MISE EN MARCHÉ A FROID

1. Contrôler le niveau de liquide de refroidissement.
2. Placer le robinet de carburant en position "ON".
3. Mettre la boîte au point mort.
4. Tirer complètement la commande de départ à froid "1".
5. Actionner la pédale de kick.

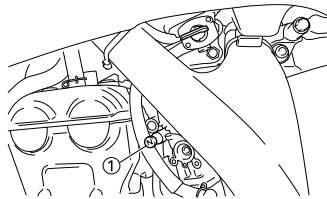

AVERTISSEMENT

Ne pas ouvrir les gaz en actionnant la pédale de kick. Cette dernière risquerait de revenir brutalement.

6. Repousser la commande de départ à froid dans sa position d'origine et faire tourner le moteur à 3,000 à 5,000 tr/min pendant 1 ou 2 minutes.

N.B.

Ce modèle étant équipé d'une pompe de reprise, si le moteur est emballé (ouverture et fermeture du papillon), le mélange air/carburant sera trop riche et le moteur risque de caler. A la différence d'un moteur deux temps, par ailleurs, ce modèle peut tourner au ralenti.

ATTENTION

Ne pas faire chauffer le moteur plus longtemps que nécessaire.

MISE EN MARCHÉ A CHAUD

Ne pas utiliser la commande de départ à froid ni les gaz. Tirer le levier de démarrage à chaud "1" et démarrer le moteur en actionnant vigoureusement la pédale de kick d'un coup sec. Dès que le moteur démarre, relâcher le levier de démarrage à chaud pour fermer le passage d'air.

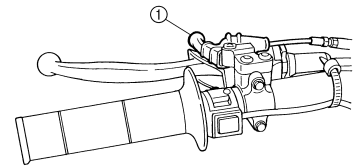

Redémarrage du moteur après une chute

Tirer le levier de démarrage à chaud et lancer le moteur. Dès que le moteur démarre, relâcher le levier de démarrage à chaud pour fermer le passage d'air.

MISE EN MARCHÉ ET RODAGE

Le moteur ne démarre pas

Tirer à fond le levier de démarrage à chaud et, tout en maintenant ce dernier, appuyer 10 à 20 fois sur la pédale de kick pour purger le moteur. Redémarrer ensuite le moteur. Se reporter à "Redémarrage du moteur après une chute".

		Utilisation de la poignée des gaz*	Commande de départ à froid	Levier de démarrage à chaud
Démarrage d'un moteur froid	Température de l'air = inférieure à 5 °C (41 °F)	Ouvrir 3 à 4 quatre fois	ON	OFF
	Température de l'air = supérieure à 5 °C (41 °F)	Aucune	ON	OFF
	Température de l'air (température normale) = entre 5 °C (41 °F) et 25 °C (77 °F)	Aucune	ON/OFF	OFF
	Température de l'air = supérieure à 25 °C (77 °F)	Aucune	OFF	OFF
Démarrage du moteur après une longue période	Aucune	ON	OFF	
Redémarrage d'un moteur chaud	Aucune	OFF	ON	
Redémarrage du moteur après une chute	Aucune	OFF	ON	

* Actionner la poignée des gaz avant d'utiliser le kick.

ATTENTION

Afin d'éviter d'endommager le moteur et assurer le meilleur rendement possible, il convient de roder la moto de la manière expliquée ci-après.

PROCEDURE DE RODAGE

1. Avant de démarrer le moteur, faire le plein du réservoir de carburant.
2. Effectuer les contrôles avant utilisation.
3. Mettre le moteur en marche et le laisser chauffer. Contrôler le régime de ralenti et le bon fonctionnement des commandes et du coupe-circuit du moteur. Redémarrer ensuite le moteur et contrôler son fonctionnement dans les 5 minutes maximum qui suivent son redémarrage.
4. Rouler pendant cinq à huit minutes sur les rapports inférieurs et à régime modéré.
5. Contrôler le fonctionnement du moteur lorsque la moto est utilisée pendant une heure environ aux régimes bas à moyens (ouverture des gaz 1/4 à 1/2).
6. Remettre le moteur en marche et vérifier le fonctionnement de la moto à toutes les vitesses. Redémarrer la moto et rouler pendant 10 à 15 minutes environ. La moto est maintenant prête pour la course.

ATTENTION

- **Après le rodage ou avant chaque course, il est indispensable de contrôler le bon serrage des raccords et des fixations conformément aux instructions de la section "POINTS DE VERIFICATION DES COUPLES DE SERRAGE". Resserrer au couple requis tout élément desserré.**
- **Si l'une quelconque des pièces suivantes a été remplacée, un nouveau rodage est nécessaire. CYLINDRE ET VILEBREQUIN: Roder pendant environ une heure. PISTON, SEGMENT, SOUPAPES, ARBRES A CAMES ET PIGNONS: Ces pièces nécessitent un rodage d'environ 30 minutes à une ouverture des gaz de 1/2 au maximum. Surveiller attentivement l'état du moteur pendant le rodage.**

POINTS DE VERIFICATION DES COUPLES DE SERRAGE

POINTS DE VERIFICATION DES COUPLES DE SERRAGE

Cadre			Cadre au cadre arrière			
		Selle et réservoir de carburant	Réservoir de carburant au cadre			
Système d'échappement			Silencieux au cadre arrière			
Ancrage du moteur			Cadre au moteur			
			Support de moteur au moteur			
			Support de moteur au cadre			
Direction		Colonne de direction vers guidon				
			Colonne de direction au cadre			
			Colonne de direction au té supérieur			
			Té supérieur au guidon			
Suspension	Avant	Colonne de direction vers fourche				
			Fourche au té supérieur			
			Fourche au té inférieur			
	Arrière	Pour le modèle à timonerie				
			Ensemble de timonerie			
			Timonerie au cadre			
		Timonerie à l'amortisseur arrière				
		Timonerie au bras oscillant				
		Installation de l'amortisseur arrière	Amortisseur arrière au cadre			
		Installation du bras oscillant	Serrage du boulon-pivot			
Roue		Installation de la roue		Avant	Serrage de l'axe de roue	
					Serrage du support d'axe	
				Arrière	Serrage de l'axe de roue	
					Roue au pignon de roue arrière	
Freins		Avant		Etrier de frein à la fourche		
				Disque de frein à la roue		
				Serrage du boulon de raccord		
				Maître-cylindre de frein au guidon		
				Serrage de la vis de purge		
				Serrage du support de durit de frein		
				Arrière		Pédale de frein au cadre
						Disque de frein à la roue
						Serrage du boulon de raccord
						Maître-cylindre de frein au cadre
						Serrage de la vis de purge
						Serrage du support de durit de frein
Circuit de carburant			Réservoir de carburant au robinet de carburant			
Système de lubrification			Serrage du collier de durit d'huile			

N.B.

Pour les couples de serrage, se reporter à la section "CARACTERISTIQUES D'ENTRETIEN" au CHAPITRE 2.

NETTOYAGE ET REMISAGE

NETTOYAGE

Un nettoyage fréquent de la moto préservera son apparence, maintiendra ses bonnes performances et augmentera la durée de vie de nombre de ses composants.

1. Avant de nettoyer la moto, couvrir la sortie du tuyau d'échappement pour éviter toute pénétration d'eau. Un sachet en plastique retenu par un élastique fera l'affaire.
2. Si le moteur est fortement encrassé, appliquer un peu de dégraissant à l'aide d'un pinceau. Eviter tout contact avec la chaîne, les pignons ou les axes de roue.
3. Rincer la saleté et le dégraissant au tuyau d'arrosage, en utilisant juste la pression nécessaire.

ATTENTION

Ne pas utiliser un nettoyeur haute pression ou à jet de vapeur, sous peine de provoquer des infiltrations d'eau et d'endommager les joints.

4. Après avoir éliminé le plus gros de la saleté au tuyau d'arrosage, laver toutes les surfaces à l'eau chaude savonneuse (employer un détergent doux). Une vieille brosse à dents convient parfaitement pour nettoyer les parties difficiles d'accès.
5. Rincer immédiatement la moto à l'eau claire et sécher toutes les surfaces à l'aide d'une peau de chamois, d'une serviette ou d'un chiffon doux absorbant.
6. Sécher immédiatement la chaîne à l'aide d'une serviette en papier et la graisser afin de la protéger contre la rouille.
7. Nettoyer la selle à l'aide d'un produit de nettoyage pour similicuir afin de conserver intacts la souplesse et le lustre de la housse.
8. Une cire pour carrosserie peut être utilisée pour toutes les surfaces peintes et chromées. Ne pas employer de cires détergentes car elles contiennent souvent des abrasifs.

9. Lorsque le nettoyage est terminé, mettre le moteur en marche et le laisser tourner au ralenti pendant plusieurs minutes.

REMISAGE

Si la moto doit être remise pour 60 jours ou plus, il convient de prendre certaines précautions pour éviter tout endommagement. Après un nettoyage complet de la moto, la préparer comme suit pour le remisage:

1. Vidanger le réservoir de carburant, le circuit de carburant et la cuve à niveau constant du carburateur.
2. Déposer la bougie, verser une cuillère à soupe d'huile moteur SAE 10W-40 dans le trou de bougie et replacer la bougie. Enfoncer le coupe-circuit du moteur et lancer quelques fois le moteur à l'aide de la pédale de kick afin de répartir l'huile sur les parois du cylindre.
3. Déposer la chaîne de transmission, la nettoyer soigneusement à l'aide d'un solvant puis la graisser. Remettre en place la chaîne ou la conserver dans un sachet en plastique (attaché au cadre pour éviter de l'égarer).
4. Lubrifier tous les câbles de commande.
5. Placer un support sous le cadre afin de surélever les deux roues.
6. Couvrir la sortie du tuyau d'échappement d'un sachet en plastique pour empêcher la pénétration d'humidité.
7. Si la moto doit être remise dans un lieu très humide ou exposé à l'air marin, enduire toutes les surfaces métalliques extérieures d'une fine couche d'huile. Ne pas enduire d'huile les parties en caoutchouc et la housse de selle.

N.B.

Effectuer toutes les réparations nécessaires avant de remiser la moto.

CARACTERISTIQUES GENERALES

CARACTERISTIQUES CARACTERISTIQUES GENERALES

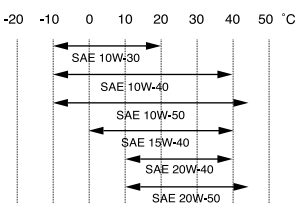
Nom du modèle:	YZ250FB(USA, CDN, AUS, NZ) YZ250F (EUROPE, ZA)		
Numéro de code de modèle:	17D9 (USA,CDN) 17DA (EUROPE) 17DC (AUS, NZ, ZA)		
Dimensions:	USA, CDN	EUROPE	AUS, NZ, ZA
Longueur totale	2,170 mm (85.43 in)	2,163 mm (85.16 in)	2,161 mm (85.08 in)
Largeur totale	825 mm (32.48 in)	←	←
Hauteur totale	1,307 mm (51.46 in)	1,306 mm (51.42 in)	←
Hauteur de la selle	992 mm (39.06 in)	←	990 mm (38.98 in)
Empattement	1,477 mm (58.15 in)	1,468 mm (57.80 in)	←
Garde au sol minimale	378 mm (14.88 in)	←	377 mm (14.84 in)
Poids:			
Poids à vide	103 kg (227 lb)		
Moteur:			
Type de moteur	Moteur 4 temps refroidi par liquide, double arbre à cames en tête		
Disposition des cylindres	Monocylindre		
Cylindrée	250 cm ³ (8.80 Imp oz, 8.45 US oz)		
Alésage x course	77.0 x 53.6 mm (3.03 x 2.11 in)		
Taux de compression	13.5 : 1		
Starting system	Kick		
Système de lubrification:	Carter sec		
Type ou qualité d'huile:			
Huile moteur	 <p> Marque recommandée: YAMALUBE SAE10W-30, SAE10W-40, SAE10W-50 SAE15W-40, SAE20W-40, ou SAE20W-50, API service de type SG et au-delà/ JASO MA </p>		
Capacité d'huile:			
Huile moteur			
Vidange périodique	0.95 L (0.84 Imp qt, 1.00 US qt)		
Avec remplacement du filtre à huile	1.05 L (0.92 Imp qt, 1.11 US qt)		
Quantité totale	1.20 L (1.06 Imp qt, 1.27 US qt)		
Quantité de liquide de refroidissement (tout circuit compris):	1.00 L (0.88 Imp qt, 1.06 US qt)		
Filtre à air:	Elément de type humide		
Carburant:			
Type	Essence super sans plomb uniquement, avec indice d'octane de recherche égal ou supérieur à 95.		
Capacité du réservoir	6.4 L (1.40 Imp gal, 1.69 US gal)		

CARACTERISTIQUES GENERALES

2

Carburateur:			
Type	FCR-MX39		
Fabricant	KEIHIN		
Bougie:			
Type/fabricant	CR8E/NGK (type à résistance)		
Ecartement	0.7–0.8 mm (0.028–0.031 in)		
Type d'embrayage:	Humide, multidisque		
Boîte de vitesse:	USA, CDN	EUROPE, AUS, NZ, ZA	
Système de réduction primaire	Pignon	←	
Taux de réduction primaire	3.353 (57/17)	←	
Transmission finale	Chaîne	←	
Taux de réduction secondaire	3.846 (50/13)	3.923 (51/13)	
Type de boîte de vitesses	Toujours en prise, 5-rapports	←	
Commande	Pied gauche	←	
Rapport de démultiplication:			
1ère	2.143 (30/14)	←	
2ème	1.750 (28/16)	←	
3ème	1.444 (26/18)	←	
4ème	1.222 (22/18)	←	
5ème	1.042 (25/24)	←	
Châssis:	USA, CDN	EUROPE	AUS, NZ, ZA
Type de cadre	Simple berceau dédoublé	←	←
Angle de chasse	27.21°	27.12°	27.32°
Chasse	121.3 mm (4.78 in)	119.9 mm (4.72 in)	122.1 mm (4.81 in)
Pneus:			
Type	A chambre à air		
Taille (avant)	80/100-21 51M		
Taille (arrière)	100/90-19 57M		
Pression de gonflage (avant et arrière)	100 kPa (1,0 kgf/cm ² , 15 psi)		
Freins:			
Type de frein avant	Frein monodisque		
Commande	Main droite		
Type de frein arrière	Frein monodisque		
Commande	Pied droit		
Suspension:			
Suspension avant	Fourche télescopique		
Suspension arrière	Bras oscillant (suspension monocross à bras)		
Amortisseur:			
Amortisseur avant	Ressort hélicoïdal/amortisseur hydraulique		
Amortisseur arrière	Ressort hélicoïdal/pneumatique, amortisseur hydraulique		
Débattement des roues:	USA, CDN	EUROPE, AUS, NZ, ZA	
Débattement de roue avant	300 mm (11.8 in)	←	
Débattement de roue arrière	317 mm (12.5 in)	312 mm (12.3 in)	

CARACTERISTIQUES D'ENTRETIEN

Système électrique: Système d'allumage	Volant magnétique CDI
---	-----------------------

CARACTERISTIQUES D'ENTRETIEN

MOTEUR

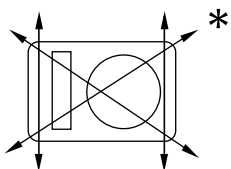
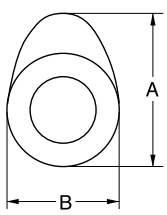
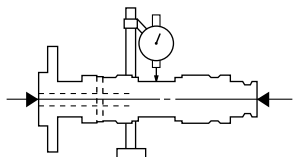
Élément	Standard	Limite
Culasse: Limite de déformation 	----	0.05 mm (0.002 in)
Cylindre: Alésage Limite d'ovalisation	77.00–77.01 mm (3.0315–3.0319 in) ----	---- 0.05 mm (0.002 in)
Arbre à cames: Méthode de transmission Diamètre intérieur du chapeau d'arbre à cames Diamètre extérieur de l'arbre à cames Jeu arbre-chapeau Dimensions de la came 	Transmission par chaîne (gauche) 22.000–22.021 mm (0.8661–0.8670 in) 21.959–21.972 mm (0.8645–0.8650 in) 0.028–0.062 mm (0.0011–0.0024 in)	---- ---- ---- 0.08 mm (0.003 in)
Admission "A"	30.330–30.430 mm (1.1941–1.1980 in)	30.230 mm (1.1902 in)
Admission "B"	22.45–22.55 mm (0.8839–0.8878 in)	22.35 mm (0.8799 in)
Echappement "A"	30.399–30.499 mm (1.1968–1.2007 in)	30.299 mm (1.1929 in)
Echappement "B"	22.45–22.55 mm (0.8839–0.8878 in)	22.35 mm (0.8799 in)
Limite de faux-rond d'arbre à cames 	----	0.03 mm (0.0012 in)
Chaîne de distribution: Type de chaîne de distribution/nbre de maillons Méthode de réglage de la chaîne de distribution	92RH2010-114M/114 Automatique	---- ----

CARACTERISTIQUES D'ENTRETIEN

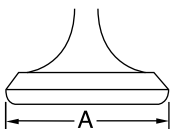
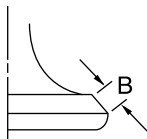
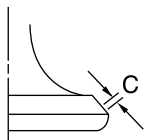
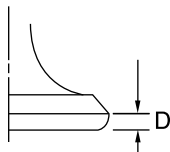
Élément	Standard	Limite
Soupape, siège de soupape, guide de soupape:		
Jeu aux soupapes (à froid)		
IN	0.12–0.17 mm (0.0047–0.0067 in)	----
EX	0.17–0.22 mm (0.0067–0.0087 in)	----
Dimensions des soupapes:		
Diamètre de la tête "A" (IN)	22.9–23.1 mm (0.9016–0.9094 in)	----
Diamètre de la tête "A" (EX)	24.4–24.6 mm (0.9606–0.9685 in)	----
		
Largeur de portée "B" (IN)	2.26 mm (0.089 in)	----
Largeur de portée "B" (EX)	2.26 mm (0.089 in)	----
		
Largeur de siège "C" (IN)	0.9–1.1 mm (0.0354–0.0433 in)	1.6 mm (0.0630 in)
Largeur de siège "C" (EX)	0.9–1.1 mm (0.0354–0.0433 in)	1.6 mm (0.0630 in)
		
Epaisseur de rebord "D" (IN)	0.8 mm (0.0315 in)	----
Epaisseur de rebord "D" (EX)	0.7 mm (0.0276 in)	----
		
Diamètre extérieur de la queue (IN)	3.975–3.990 mm (0.1565–0.1571 in)	3.945 mm (0.1553 in)
Diamètre extérieur de la queue (EX)	4.460–4.475 mm (0.1756–0.1762 in)	4.430 mm (0.1744 in)
Diamètre intérieur du guide (IN)	4.000–4.012 mm (0.1575–0.1580 in)	4.050 mm (0.1594 in)
Diamètre intérieur du guide (EX)	4.500–4.512 mm (0.1772–0.1776 in)	4.550 mm (0.1791 in)
Jeu queue-guide (IN)	0.010–0.037 mm (0.0004–0.0015 in)	0.08 mm (0.003 in)
Jeu queue-guide (EX)	0.025–0.052 mm (0.0010–0.0020 in)	0.10 mm (0.004 in)

CARACTERISTIQUES D'ENTRETIEN

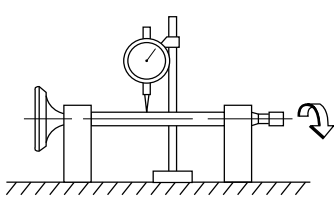
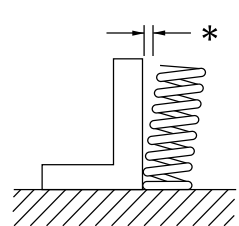
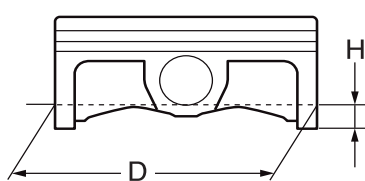
Élément	Standard	Limite
Limite de faux-rond de tige de soupape 	----	0.01 mm (0.0004 in)
Largeur de siège de soupape (IN) Largeur de siège de soupape (EX)	0.9–1.1 mm (0.0354–0.0433 in)	1.6 mm (0.0630 in) 1.6 mm (0.0630 in)
Ressort de soupape: Longueur libre (IN) Longueur libre (EX) Longueur du ressort posé (soupape fermée) (IN) Longueur du ressort posé (soupape fermée) (EX) Force du ressort comprimé (posé) (IN) Force du ressort comprimé (posé) (EX) Limite d'inclinaison* (IN) Limite d'inclinaison* (EX)	39.76 mm (1.57 in) 37.78 mm (1.49 in) 28.98 mm (1.14 in) 28.30 mm (1.11 in) 99–114 N à 28.98 mm (9.9–11.4 kg à 28.98 mm, 22.27–25.57 lb à 1.14 in) 126–145 N à 28.30 mm (12.6–14.5 kg à 28.30 mm, 28.44–31.97 lb à 1.11 in)	38.76 mm (1.53 in) 36.78 mm (1.45 in) ---- ---- ---- ---- 2.5°/1.7 mm (2.5°/0.067 in) 2.5°/1.6 mm (2.5°/0.063 in)
	Sens des aiguilles d'une montre Sens des aiguilles d'une montre	---- ----
Piston: Jeu du piston dans le cylindre Taille du piston "D" 	0.030–0.055 mm (0.0012–0.0022 in) 76.955–76.970 mm (3.0297–3.0303 in)	0.1 mm (0.004 in) ----
Point de mesure "H" Excentrement du piston	9 mm (0.35 in) 0 mm (0 in)	---- ----

CARACTERISTIQUES D'ENTRETIEN

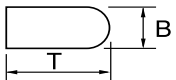
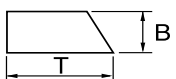
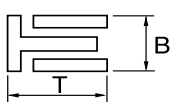
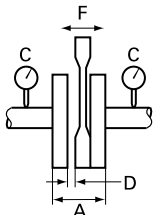
Élément	Standard	Limite
Diamètre intérieur de l'alésage de l'axe de piston	16.002–16.013 mm (0.6300–0.6304 in)	16.043 mm (0.6316 in)
Diamètre extérieur de l'axe de piston	15.991–16.000 mm (0.6296–0.6299 in)	15.971 mm (0.6288 in)
Segments de piston: Segment de feu:  Type Dimensions (B × T) Ecartement des becs (segment monté) Jeu latéral (monté)	Cylindrique 0.90 × 2.75 mm (0.04 × 0.11 in) 0.15–0.25 mm (0.006–0.010 in) 0.030–0.065 mm (0.0012–0.0026 in)	---- ---- 0.50 mm (0.020 in) 0.12 mm (0.005 in)
Segment d'étanchéité:  Type Dimensions (B × T) Ecartement des becs (segment monté) Jeu latéral	Conique 0.80 × 2.75 mm (0.03 × 0.11 in) 0.30–0.45 mm (0.012–0.018 in) 0.020–0.055 mm (0.0008–0.0022 in)	---- ---- 0.80 mm (0.031 in) 0.12 mm (0.005 in)
Segment racleur d'huile:  Dimensions (B × T) Ecartement des becs (segment monté)	1.50 × 2.25 mm (0.06 × 0.09 in) 0.10–0.40 mm (0.004–0.016 in)	---- ----
Vilebrequin: Largeur du vilebrequin "A" Limite de déformation "C" Jeu latéral de tête de bielle "D" Jeu de pied de bielle "F"	55.95–56.00 mm (2.203–2.205 in) 0.03 mm (0.0012 in) 0.15–0.45 mm (0.0059–0.0177 in) 0.4–1.0 mm (0.016–0.039 in)	---- 0.05 mm (0.002 in) 0.50 mm (0.02 in) 2.0 mm (0.08 in)
		

CARACTERISTIQUES D'ENTRETIEN

Élément	Standard		Limite
Embrayage:			
Epaisseur du disque garni	2.9–3.1 mm (0.114–0.122 in)		2.8 mm (0.110 in)
Quantité	9		----
Epaisseur du plateau de pression	1.1–1.3 mm (0.043–0.051 in)		----
Quantité	8		----
Limite de déformation	----		0.1 mm (0.004 in)
Longueur libre de ressort d'appui du plateau de pression	35.7 mm (1.41 in)		34.7 mm (1.37 in)
Quantité	5		----
Jeu de butée de cloche d'embrayage	0.050–0.300 mm (0.0020–0.0118 in)		----
Jeu radial de cloche d'embrayage	0.010–0.044 mm (0.0004–0.0017 in)		----
Méthode de débrayage	Poussée interne, poussée par came		----
Sélecteur:			
Type de sélecteur	Tambour de came et barre de guidage		----
Limite de flexion de barre de guidage	----		0.05 mm (0.002 in)
Kick:			
Type	Kick et type à rochet		----
Carburateur:			
	USA, CDN, AUS, NZ, ZA	EUROPE	
Type/fabricant	FCR-MX39/KEIHIN	←	----
Marque d'identification	17D9 90	17DA A0	----
Gicleur principal (M.J)	#185	←	----
Gicleur principal (M.A.J.)	ø2.0	←	----
Aiguille – position clip (J.N)	NFPR-5	NFPQ-5	----
Echancrure (C.A)	1.5	←	----
Gicleur de ralenti (P.J)	#38	←	----
Gicleur d'air de ralenti (P.A.J)	#100	←	----
Orifice de déversement du circuit de ralenti (P.O)	ø0.9	←	----
Vis de ralenti (exemple)	2	2-1/4	----
Dérivation(B.P)	ø1.0	←	----
Taille du siège de soupape (V.S)	ø3.8	←	----
Gicleur de starter (G.S)	#72	←	----
Gicleur de fuite(Acc.P)	#95	←	----
Hauteur du flotteur (F.H)	6 mm (0.24 in)	←	----
Régime de ralenti	1,900–2,100 tr/min	←	----
Dépression à l'admission	29.3–34.7 kPa (220–260 mmHg, 8.7–10.2 inHg)	←	----
Jeu du levier de démarrage à chaud	3–6 mm (0.12–0.24 in)	←	----

CARACTERISTIQUES D'ENTRETIEN

Elément	Standard	Limite
Système de lubrification:		
Type de filtre à huile	Papier	----
Type de pompe à huile	Type trochoïde	----
Jeu entre rotors	0.12 mm ou moins (0.0047 in ou moins)	0.20 mm (0.008 in)
Jeu latéral	0.09–0.17 mm (0.0035–0.0067 in)	0.24 mm (0.009 in)
Jeu corps et rotor	0.03–0.10 mm (0.0012–0.0039 in)	0.17 mm (0.0067 in)
Refroidissement:		
Taille du faisceau de radiateur		
Largeur	121.4 mm (4.8 in)	----
Hauteur	235 mm (9.3 in)	----
Epaisseur	28 mm (1.1 in)	----
Pression d'ouverture du bouchon de radiateur	110 kPa (1.1 kg/cm ² , 15.6 psi)	----
Capacité du radiateur (totale)	0.64 L (0.56 Imp qt, 0.68 US qt)	----
Pompe à eau		
Type	Pompe centrifuge à aspiration unique	----

CHÂSSIS

Elément	Standard		Limite
Système de direction:			
Type de roulement de direction	Roulement à rouleaux coniques		----
Suspension avant:			
	USA, CDN	EUROPE, AUS, NZ, ZA	
Débattement de fourche	300 mm (11.8 in)	←	----
Longueur libre de ressort de fourche	454 mm (17.9 in)	←	449 mm (17.7 in)
Raideur de ressort, standard	K = 4.5 N/mm (0.459 kg/mm, 25.7 lb/in)	←	----
Ressort en option	Oui	←	----
Capacité d'huile	543 cm ³ (19.1 Imp oz, 18.4 US oz)	←	----
Type d'huile	Huile de fourche "S1"	←	----
Diamètre extérieur du tube plongeur	48 mm (1.89 in)	←	----
Extrémité supérieure de la fourche	5 mm (0.20 in)	←	----
Suspension arrière:			
	USA, CDN	EUROPE, AUS, NZ, ZA	
Débattement d'amortisseur	132.0 mm (5.20 in)	←	----
Longueur de ressort libre	260 mm (10.24 in)	←	----
Longueur de raccord	250 mm (9.84 in)	←	
Longueur de précontrainte <Min.–Max.>	1.5–20 mm (0.06–0.79 in)	←	----
Raideur de ressort, standard	K = 52.0 N/mm (5.30 kg/mm, 296.8 lb/in)	←	----
Ressort en option	Oui	←	----
Pression du gaz enfermé	1,000 kPa (10 kg/cm ² , 142 psi)	←	----

CARACTERISTIQUES D'ENTRETIEN

Élément	Standard		Limite
Bras oscillant: Limite de jeu du bras oscillant Extrémité	----		1.0 mm (0.04 in)
Roue: Type de roue avant Type de roue arrière Taille/matériau de la jante avant Taille/matériau de la jante arrière Limite de voilage de la jante: Radial Latéral	Roue à rayons Roue à rayons 21 × 1.60/Aluminum 19 × 1.85/Aluminum		---- ---- ---- ---- 2.0 mm (0.08 in) 2.0 mm (0.08 in)
Chaîne de transmission: Type/fabricant Nombre de maillons Jeu de la chaîne Longueur de la chaîne (15 maillons)	USA, CDN DID520DMA2 SDH/ DAIDO 113 maillons + attache 50–60 mm (2.0–2.4 in) ----	EUROPE, AUS, NZ, ZA ← ← ← ←	---- ---- ---- 242.9 mm (9.563 in)
Frein à disque avant: Diamètre extérieur du disque × Epaisseur Epaisseur de plaquette Diamètre intérieur du maître cylindre Diamètre intérieur du cylindre d'étrier Type de liquide de frein	250 × 3.0 mm (9.84 × 0.12 in) 4.4 mm (0.17 in) 9.52 mm (0.375 in) 22.65 mm (0.892 in) × 2 DOT N°4		250 × 2.5 mm (9.84 × 0.10 in) 1.0 mm (0.04 in) ---- ---- ----
Frein à disque arrière: Diamètre extérieur du disque × Epaisseur Limite de déflexion Epaisseur de plaquette Diamètre intérieur du maître cylindre Diamètre intérieur du cylindre d'étrier Type de liquide de frein	245 × 4.0 mm (9.65 × 0.16 in) ---- 6.4 mm (0.25 in) 11.0 mm (0.433 in) 25.4 mm (1.000 in) × 1 DOT N°4		245 × 3.5 mm (9.65 × 0.14 in) 0.15 mm (0.006 in) 1.0 mm (0.04 in) ---- ---- ----
Levier et pédale de frein: Position du levier de frein Hauteur de la pédale de frein (distance verticale au-dessus du sommet du repose-pied) Garde du levier d'embrayage (à l'extrémité du levier) Jeu de la poignée des gaz	95 mm (3.74 in) Zéro mm (Zéro in) 7–12 mm (0.28–0.47 in) 3–5 mm (0.12–0.20 in)		---- ---- ---- ----

COUPLE DE SERRAGE

PARTIE ELECTRIQUE



Élément	Standard	Limite
Système d'allumage:		
Type de système d'avance	Electrique	----
CDI:		
Modèle de l'aimant (stator)/fabricant	17D-51/YAMAHA	----
Résistance de la bobine de charge 1 (couleur)	720–1,080 Ω à 20 °C (68 °F) (Vert – Brun)	----
Résistance de la bobine de charge 2 (couleur)	44–66 Ω à 20 °C (68 °F) (Noir – Rose)	----
Résistance de la bobine d'excitation (couleur)	248–372 Ω à 20 °C (68 °F) (blanc – rouge)	----
Modèle/fabricant du boîtier CDI	17D-90/YAMAHA	----
Bobine d'allumage:		
Modèle/fabricant	5UL-20/DENSO	----
Longueur d'étincelle minimum	6 mm (0.24 in)	----
Résistance de l'enroulement primaire	0.08–0.10 Ω à 20 °C (68 °F)	----
Résistance de l'enroulement secondaire	4.6–6.8 k Ω à 20 °C (68 °F)	----

COUPLE DE SERRAGE

MOTEUR

N.B.

Le couple de serrage des parties marquées Δ doit être vérifié après le rodage ou avant chaque course.

Élément	Di- amètre de filet	Qté	Couple de serrage	Remarques
Bougie	M10S	1	13 Nm (1.3 m•kg, 9.4 ft•lb)	
Chapeau d'arbre à cames	M6	10	10 Nm (1.0 m•kg, 7.2 ft•lb)	
Vis de plot borgne de culasse	M12	1	28 Nm (2.8 m•kg, 20 ft•lb)	
Culasse (goujon)	M6	2	7 Nm (0.7 m•kg, 5.1 ft•lb)	
Culasse (goujon)	M8	1	15 Nm (1.5 m•kg, 11 ft•lb)	
Culasse (boulon)	M9	4	38 Nm (3.8 m•kg, 27 ft•lb)	
Culasse (écrou)	M6	2	10 Nm (1.0 m•kg, 7.2 ft•lb)	
Cache-culbuteurs	M6	2	10 Nm (1.0 m•kg, 7.2 ft•lb)	
Cylindre	M6	1	10 Nm (1.0 m•kg, 7.2 ft•lb)	
Poids du balancier	M6	2	10 Nm (1.0 m•kg, 7.2 ft•lb)	
Pignon mené de l'arbre de balancier	M14	1	50 Nm (5.0 m•kg, 36 ft•lb)	Rondelle- frein
Patin de chaîne de distribution (côté ad- mission)	M6	2	10 Nm (1.0 m•kg, 7.2 ft•lb)	
Tendeur de chaîne de distribution	M6	2	10 Nm (1.0 m•kg, 7.2 ft•lb)	
Boulon capuchon du tendeur de chaîne de distribution	M6	1	7 Nm (0.7 m•kg, 5.1 ft•lb)	
Rotor	M8	1	14 Nm (1.4 m•kg, 10 ft•lb)	
Collier de durit de radiateur	M6	10	2 Nm (0.2 m•kg, 1.4 ft•lb)	
Boulon de vidange du liquide de re- froidissement	M6	1	10 Nm (1.0 m•kg, 7.2 ft•lb)	Rondelle en cuiivre
Carter de pompe à eau	M6	4	10 Nm (1.0 m•kg, 7.2 ft•lb)	
Radiateur	M6	6	10 Nm (1.0 m•kg, 7.2 ft•lb)	
Tuyau de radiateur	M6	1	10 Nm (1.0 m•kg, 7.2 ft•lb)	
Couvercle de pompe à huile	M4	1	1.7 Nm (0.17 m•kg, 1.2 ft•lb)	

COUPLE DE SERRAGE

	Élément	Di- amètre de filet	Qté	Couple de serrage	Remarques
	Pompe à huile	M6	3	10 Nm (1.0 m•kg, 7.2 ft•lb)	
	Boulon de vidange de l'élément de filtre à huile	M6	1	10 Nm (1.0 m•kg, 7.2 ft•lb)	
	Couvercle d'élément de filtre à huile	M6	2	10 Nm (1.0 m•kg, 7.2 ft•lb)	
	Crépine à huile (carter moteur)	M6	2	10 Nm (1.0 m•kg, 7.2 ft•lb)	
	Tuyau d'alimentation en huile 1 (M10)	M10	1	20 Nm (2.0 m•kg, 14 ft•lb)	Rondelle en cuivre
	Tuyau d'alimentation en huile 1 (M8)	M8	2	18 Nm (1.8 m•kg, 13 ft•lb)	Rondelle en cuivre
△	Durit d'huile	M6	3	8 Nm (0.8 m•kg, 5.8 ft•lb)	
	Collier de durit d'huile	—	1	2 Nm (0.2 m•kg, 1.4 ft•lb)	
	Crépine à huile (réservoir d'huile)	M6	1	9 Nm (0.9 m•kg, 6.5 ft•lb)	
	Boulon de vidange du réservoir d'huile	M8	1	18 Nm (1.8 m•kg, 13 ft•lb)	
	Réservoir d'huile (supérieur)	M6	1	4 Nm (0.4 m•kg, 2.9 ft•lb)	
	Réservoir d'huile et cadre	M6	3	9 Nm (0.9 m•kg, 6.5 ft•lb)	
	Collier à pince de raccord du carburateur	M5	1	3 Nm (0.3 m•kg, 2.2 ft•lb)	
	Collier à pince du conduit d'admission d'air	M6	1	3 Nm (0.3 m•kg, 2.2 ft•lb)	
	Câble des gaz (tiré)	M6	1	4 Nm (0.4 m•kg, 2.9 ft•lb)	
	Câble des gaz (retour)	M12	1	11 Nm (1.1 m•kg, 8.0 ft•lb)	
	Couvercle du logement du câble des gaz	M5	2	4 Nm (0.4 m•kg, 2.9 ft•lb)	
	Plongeur de démarrage à chaud	M12	1	2 Nm (0.2 m•kg, 1.4 ft•lb)	
	Boulon de réglage du câble de starter à chaud et contre-écrou	M6	1	4 Nm (0.4 m•kg, 2.9 ft•lb)	
△	Boîtier de filtre à air	M6	2	8 Nm (0.8 m•kg, 5.8 ft•lb)	
	Conduit d'admission d'air et boîtier de filtre à air	M5	1	4 Nm (0.4 m•kg, 2.9 ft•lb)	
	Élément de filtre à air	M6	1	2 Nm (0.2 m•kg, 1.4 ft•lb)	
	Tube d'échappement	M8	2	20 Nm (2.0 m•kg, 14 ft•lb)	
△	Protection du tube d'échappement	M6	3	10 Nm (1.0 m•kg, 7.2 ft•lb)	
△	Silencieux	M8	2	30 Nm (3.0 m•kg, 22 ft•lb)	
	Collier à pince du silencieux	M8	1	14 Nm (1.4 m•kg, 10 ft•lb)	
	Carter	M6	11	12 Nm (1.2 m•kg, 8.7 ft•lb)	
	Butoir de roulement de carter moteur	M6	11	10 Nm (1.0 m•kg, 7.2 ft•lb)	
	Butoir de roulement de carter moteur (vilebrequin)	M6	4	14 Nm (1.4 m•kg, 10 ft•lb)	Gauchir.
	Couvercle de carter gauche	M6	8	10 Nm (1.0 m•kg, 7.2 ft•lb)	
	Couvercle de carter droit	M6	8	10 Nm (1.0 m•kg, 7.2 ft•lb)	
	Couvercle d'embrayage	M6	7	10 Nm (1.0 m•kg, 7.2 ft•lb)	
	Boulon de vidange d'huile du carter moteur	M10	1	20 Nm (2.0 m•kg, 14 ft•lb)	Rondelle en cuivre
△	Vis d'accès axiale du vilebrequin	M32	1	—	
△	Vis d'accès de repère d'allumage	M14	1	—	
△	Couvercle de pignon de chaîne de transmission	M6	2	7 Nm (0.7 m•kg, 5.1 ft•lb)	

COUPLE DE SERRAGE

Élément	Di- amètre de filet	Qté	Couple de serrage	Remarques
Guide-rochet de l'arbre de kick	M6	2	12 Nm (1.2 m•kg, 8.7 ft•lb)	Rondelle- frein
Pédale de kick	M8	1	33 Nm (3.3 m•kg, 24 ft•lb)	
Pignon menant de transmission primaire	M18	1	75 Nm (7.5 m•kg, 54 ft•lb)	Rondelle- frein
Ressort d'appui du plateau de pression	M6	5	10 Nm (1.0 m•kg, 7.2 ft•lb)	
Noix d'embrayage	M16	1	75 Nm (7.5 m•kg, 54 ft•lb)	Rondelle- frein
Contre-écrou du câble d'embrayage	M8	1	7 Nm (0.7 m•kg, 5.1 ft•lb)	
Boulon de réglage du câble d'embrayage et contreécrou	M6	1	4 Nm (0.4 m•kg, 2.9 ft•lb)	
Arbre de tige de poussée	M6	1	10 Nm (1.0 m•kg, 7.2 ft•lb)	
Couronne arrière	M18	1	75 Nm (7.5 m•kg, 54 ft•lb)	Rondelle- frein
Retenue de joint d'étanchéité de l'arbre secondaire	M6	2	10 Nm (1.0 m•kg, 7.2 ft•lb)	
Segment	M8	1	30 Nm (3.0 m•kg, 22 ft•lb)	
Guide de sélecteur	M6	2	10 Nm (1.0 m•kg, 7.2 ft•lb)	
Doigt de verrouillage	M6	1	10 Nm (1.0 m•kg, 7.2 ft•lb)	
Sélecteur	M6	1	12 Nm (1.2 m•kg, 8.7 ft•lb)	



CHASSIS

N.B.

Le couple de serrage des parties marquées Δ doit être vérifié après le rodage ou avant chaque course.

	Élément	Di- amètre de filet	Qté	Couple de serrage	Remarques
Δ	Té supérieur et fourreau	M8	4	21 Nm (2.1 m•kg, 15 ft•lb)	
Δ	Té inférieur et fourreau	M8	4	21 Nm (2.1 m•kg, 15 ft•lb)	
Δ	Té supérieur et arbre de direction	M24	1	145 Nm (14.5 m•kg, 105 ft•lb)	
Δ	Support de guidon supérieur et inférieur	M8	4	28 Nm (2.8 m•kg, 20 ft•lb)	
Δ	Support de guidon inférieur et té su- périeur	M10	2	34 Nm (3.4 m•kg, 25 ft•lb)	
Δ	Colonne de direction et écrou de direction	M28	1	Voir N.B.	
	Fourche et amortisseur complet	M51	2	30 Nm (3.0 m•kg, 22 ft•lb)	
	Fourche et dispositif de réglage adjuster	M22	2	55 Nm (5.5 m•kg, 40 ft•lb)	Rondelle en cui- vre 
	Amortisseur complet et soupape de base	M42	2	29 Nm (2.9 m•kg, 21 ft•lb)	
	Dispositif de réglage et amortisseur com- plet	M12	2	29 Nm (2.9 m•kg, 21 ft•lb)	
	Vis de purge de la fourche et valve de ré- glage	M5	2	1 Nm (0.1 m•kg, 0.7 ft•lb)	
Δ	Fourche et protection de fourche	M6	6	5 Nm (0.5 m•kg, 3.6 ft•lb)	
Δ	Té inférieur et guide de durit de frein	M6	1	9 Nm (0.9 m•kg, 6.5 ft•lb)	
Δ	Protection de fourche et support de durit de frein	M6	2	8 Nm (0.8 m•kg, 5.8 ft•lb)	
	Capuchon de la poignée des gaz	M5	2	4 Nm (0.4 m•kg, 2.9 ft•lb)	

COUPLE DE SERRAGE

	Élément	Di- amètre de filet	Qté	Couple de serrage	Remarques
△	Maître-cylindre de frein avant	M6	2	9 Nm (0.9 m•kg, 6.5 ft•lb)	
	Boulon de montage du levier de frein	M6	1	6 Nm (0.6 m•kg, 4.3 ft•lb)	
	Ecrou de montage du levier de frein	M6	1	6 Nm (0.6 m•kg, 4.3 ft•lb)	
	Contre-écrou de réglage de position du levier de frein	M6	1	5 Nm (0.5 m•kg, 3.6 ft•lb)	
	Support de levier d'embrayage	M6	2	5 Nm (0.5 m•kg, 3.6 ft•lb)	
	Ecrou de montage du levier d'embrayage	M6	1	4 Nm (0.4 m•kg, 2.9 ft•lb)	
	Contre-écrou de position de levier d'embrayage	M5	1	5 Nm (0.5 m•kg, 3.6 ft•lb)	
	Support du levier de démarrage à chaud	M5	2	4 Nm (0.4 m•kg, 2.9 ft•lb)	
	Ecrou de montage du levier d'embrayage	M5	1	2 Nm (0.2 m•kg, 1.4 ft•lb)	
	Couvercle de maître-cylindre de frein avant	M4	2	2 Nm (0.2 m•kg, 1.4 ft•lb)	
△	Boulon de raccord de durit de frein avant	M10	2	30 Nm (3.0 m•kg, 22 ft•lb)	Rondelle en cuivre
△	Etrier de frein avant	M8	2	28 Nm (2.8 m•kg, 20 ft•lb)	
	Bouchon de goupille de plaquette	M10	2	3 Nm (0.3 m•kg, 2.2 ft•lb)	
△	Etrier de frein avant et goupille de plaquette	M10	1	18 Nm (1.8 m•kg, 13 ft•lb)	
△	Etrier de frein arrière et goupille de plaquette	M10	1	18 Nm (1.8 m•kg, 13 ft•lb)	
△	Etrier de frein et vis de purge	M8	2	6 Nm (0.6 m•kg, 4.3 ft•lb)	
△	Axe de roue avant et écrou d'axe	M16	1	105 Nm (10.5 m•kg, 75 ft•lb)	
△	Support d'axe de roue avant	M8	4	21 Nm (2.1 m•kg, 15 ft•lb)	
△	Disque de frein avant	M6	6	12 Nm (1.2 m•kg, 8.7 ft•lb)	
△	Disque de frein arrière	M6	6	14 Nm (1.4 m•kg, 10 ft•lb)	
△	Repose-pied et cadre	M10	4	55 Nm (5.5 m•kg, 40 ft•lb)	TORX 
△	Pédale de frein	M8	1	26 Nm (2.6 m•kg, 19 ft•lb)	
△	Maître-cylindre de frein arrière	M6	2	10 Nm (1.0 m•kg, 7.2 ft•lb)	
	Couvercle de maître-cylindre de frein arrière	M4	2	2 Nm (0.2 m•kg, 1.4 ft•lb)	
△	Boulon de raccord de durit de frein arrière	M10	2	30 Nm (3.0 m•kg, 22 ft•lb)	Rondelle en cuivre
△	Axe de roue arrière et écrou d'axe	M22	1	135 Nm (13.5 m•kg, 98 ft•lb)	
△	Ecrou (rayon)	—	72	3 Nm (0.3 m•kg, 2.2 ft•lb)	
△	Pignon de roue arrière	M8	6	42 Nm (4.2 m•kg, 30 ft•lb)	
△	Couvre-disque de frein arrière	M6	2	10 Nm (1.0 m•kg, 7.2 ft•lb)	
△	Protection d'étrier de frein arrière	M6	2	7 Nm (0.7 m•kg, 5.1 ft•lb)	
	Boulon de réglage et contre-écrou du tendeur de la chaîne de transmission	M8	2	21 Nm (2.1 m•kg, 15 ft•lb)	
	Ancrage du moteur:				
△	Moteur et support de moteur (avant)	M10	1	53 Nm (5.3 m•kg, 38 ft•lb)	
△	Moteur et cadre (inférieur)	M10	1	53 Nm (5.3 m•kg, 38 ft•lb)	
△	Support de moteur supérieur et cadre	M8	4	34 Nm (3.4 m•kg, 25 ft•lb)	
△	Support avant de moteur et cadre	M8	4	34 Nm (3.4 m•kg, 25 ft•lb)	

COUPLE DE SERRAGE

	Élément	Di- amètre de filet	Qté	Couple de serrage	Remarques
△	Moteur et support de moteur (supérieur)	M10	2	55 Nm (5.5 m•kg, 40 ft•lb)	
	Protège-carter inférieur	M6	3	10 Nm (1.0 m•kg, 7.2 ft•lb)	
	Support de boîtier CDI	M6	2	7 Nm (0.7 m•kg, 5.1 ft•lb)	
	Guide-câble et cadre	M6	2	7 Nm (0.7 m•kg, 5.1 ft•lb)	
△	Boulon-pivot et écrou	M16	1	85 Nm (8.5 m•kg, 61 ft•lb)	
△	Bras relais et bras oscillant	M14	1	70 Nm (7.0 m•kg, 50 ft•lb)	
△	Bras relais et bielle	M14	1	80 Nm (8.0 m•kg, 58 ft•lb)	
△	Bielle et cadre	M14	1	80 Nm (8.0 m•kg, 58 ft•lb)	
△	Amortisseur arrière et cadre	M10	1	56 Nm (5.6 m•kg, 40 ft•lb)	
△	Amortisseur arrière et bras relais	M10	1	53 Nm (5.3 m•kg, 38 ft•lb)	
△	Cadre arrière (supérieur)	M8	2	32 Nm (3.2 m•kg, 23 ft•lb)	
△	Cadre arrière (inférieur)	M8	2	32 Nm (3.2 m•kg, 23 ft•lb)	
△	Bras oscillant et support de durit de frein	M5	4	3 Nm (0.3 m•kg, 2.2 ft•lb)	
	Tendeur de chaîne de transmission supérieure	M8	1	16 Nm (1.6 m•kg, 11 ft•lb)	
	Tendeur de chaîne de transmission inférieure	M8	1	16 Nm (1.6 m•kg, 11 ft•lb)	
	Support de chaîne de transmission	M6	3	7 Nm (0.7 m•kg, 5.1 ft•lb)	
△	Fixation et bras oscillant	M5	4	6 Nm (0.6 m•kg, 4.3 ft•lb)	
△	Réservoir de carburant	M6	1	9 Nm (0.9 m•kg, 6.5 ft•lb)	
△	Robinet de carburant	M6	2	4 Nm (0.4 m•kg, 2.9 ft•lb)	
	Support de positionnement de la selle et réservoir de carburant	M6	1	7 Nm (0.7 m•kg, 5.1 ft•lb)	
	Support de réservoir de carburant et réservoir de carburant	M6	2	7 Nm (0.7 m•kg, 5.1 ft•lb)	
	Support de cache latéral et réservoir de carburant	M6	2	7 Nm (0.7 m•kg, 5.1 ft•lb)	
	Vis de collier et réservoir de carburant	M6	1	7 Nm (0.7 m•kg, 5.1 ft•lb)	
△	Prise d'air et réservoir de carburant	M6	2	7 Nm (0.7 m•kg, 5.1 ft•lb)	
△	Prise d'air et plaque de protection de radiateur	M6	4	7 Nm (0.7 m•kg, 5.1 ft•lb)	
	Prise d'air et cadre	M6	2	7 Nm (0.7 m•kg, 5.1 ft•lb)	
	Noix de montage de radiateur et cadre	M10	2	20 Nm (2.0 m•kg, 14 ft•lb)	
△	Garde-boue avant	M6	4	10 Nm (1.0 m•kg, 7.2 ft•lb)	
△	Garde-boue arrière (avant)	M6	2	7 Nm (0.7 m•kg, 5.1 ft•lb)	
△	Garde-boue arrière (arrière)	M6	2	16 Nm (1.6 m•kg, 11 ft•lb)	
△	Cache latéral	M6	2	7 Nm (0.7 m•kg, 5.1 ft•lb)	
	Siège	M8	2	23 Nm (2.3 m•kg, 17 ft•lb)	
△	Plaque d'identification	M6	1	7 Nm (0.7 m•kg, 5.1 ft•lb)	

N.B.

1. Serrer d'abord l'écrou crénelé de direction à 38 Nm (3,8 m • kg, 27 ft • lb) à l'aide d'une clé à ergots, puis le desserrer d'un tour.
2. Resserrer l'écrou crénelé de direction à 7 Nm (0,7 m • kg, 5,1 ft • lb).

COUPLE DE SERRAGE

PARTIE ELECTRIQUE

Élément	Di- amètre de filet	Qté	Couple de serrage	Remarques
Stator	M6	3	10 Nm (1.0 m•kg, 7.2 ft•lb)	
Rotor	M12	1	56 Nm (5.6 m•kg, 40 ft•lb)	
Contacteur de point mort	M5	2	4 Nm (0.4 m•kg, 2.9 ft•lb)	

COUPLE DE SERRAGE

CARACTERISTIQUES

GENERALES DE COUPLE

Ce tableau spécifie les couples de serrage des attaches standard avec filet à pas I.S.O. standard. Les spécifications de couple pour les composants ou ensembles spéciaux sont indiquées dans les sections appropriées de ce manuel. Pour éviter toute déformation, serrer les ensembles à plusieurs attaches en procédant en croix, par étapes progressives, jusqu'à ce que le couple final soit atteint. Sauf indication contraire, les spécifications de couple s'entendent pour des filets propres et secs. Les éléments doivent être à température ambiante.

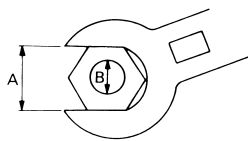

- A. Distance entre les plats
- B. Diamètre extérieur du filet

A (Ecro u)	B (Boul on)	SPECIFICATION DE COUPLE		
		Nm	m•kg	ft•lb
10 mm	6 mm	6	0.6	4.3
12 mm	8 mm	15	1.5	11
14 mm	10 mm	30	3.0	22
17 mm	12 mm	55	5.5	40
19 mm	14 mm	85	8.5	61
22 mm	16 mm	130	13	94

DEFINITION DES UNITES

Unité	Signification	Définition	Mesure
mm	millimètre	10^{-3} mètre	Longueur
cm	centimètre	10^{-2} mètre	Longueur
kg	kilogramme	10^3 gramme	Poids
N	Newton	$1 \text{ kg} \times \text{m}/\text{sec}^2$	Force
Nm	Newton-mètre	$\text{N} \times \text{m}$	Couple
m•kg	Mètre kilogramme	$\text{m} \times \text{kg}$	Couple
Pa	Pascal	N/m^2	Pression
N/mm	Newton par millimètre	N/mm	Raideur de ressort
L	Litre	—	Volume ou contenance
cm ³	Centimètre cube	—	Volume ou contenance
tr/min	Tours par minute	—	Régime du moteur

DIAGRAMMES DE LUBRIFICATION

DIAGRAMMES DE LUBRIFICATION

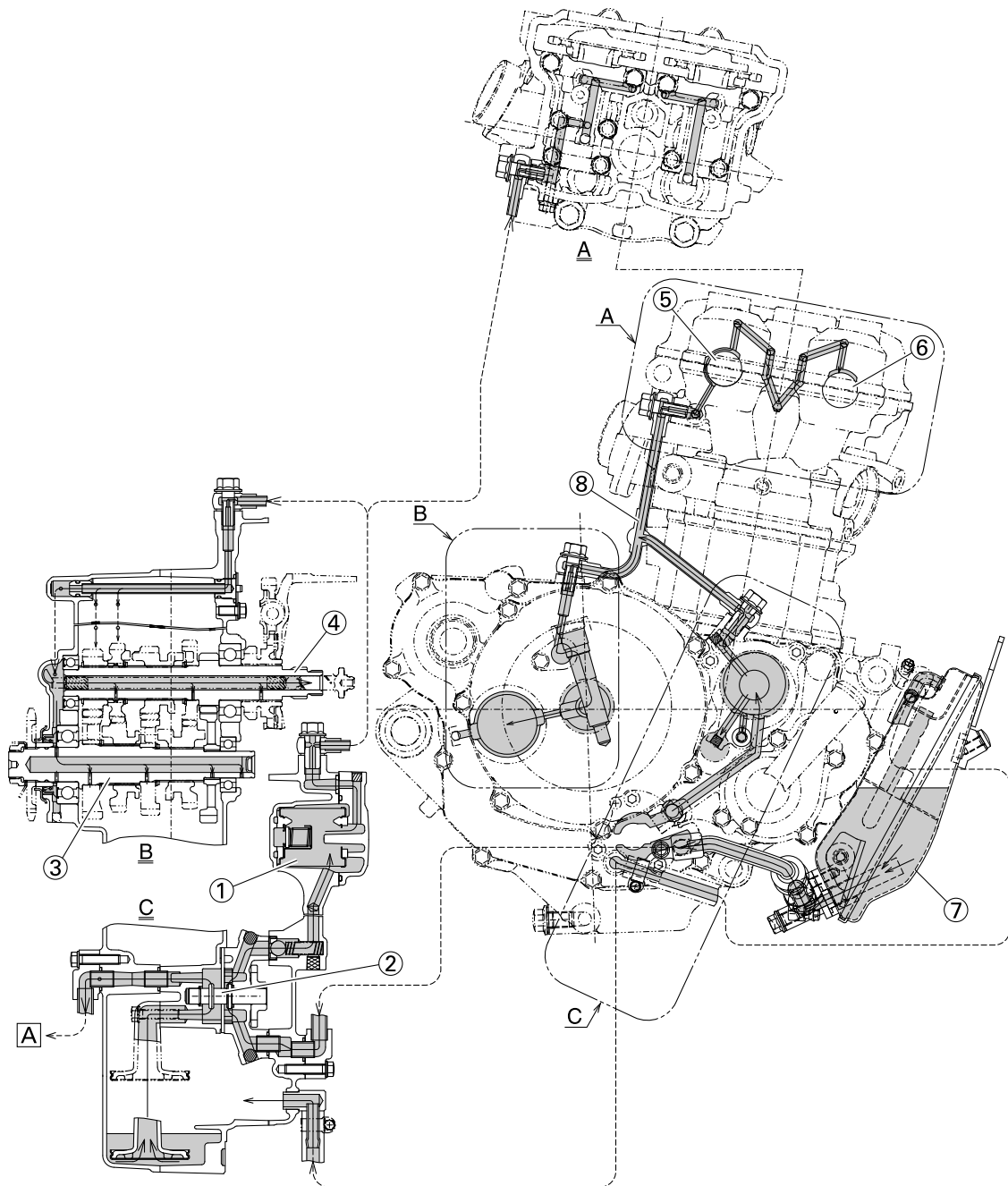

1. Élément de filtre à huile
2. Pompe à huile
3. Arbre secondaire
4. Arbre primaire
5. Arbre à cames d'admission
6. Arbre à cames d'échappement
7. Réservoir d'huile
8. Tuyau d'amenée d'huile
- A. Vers le réservoir d'huile

DIAGRAMMES DE LUBRIFICATION

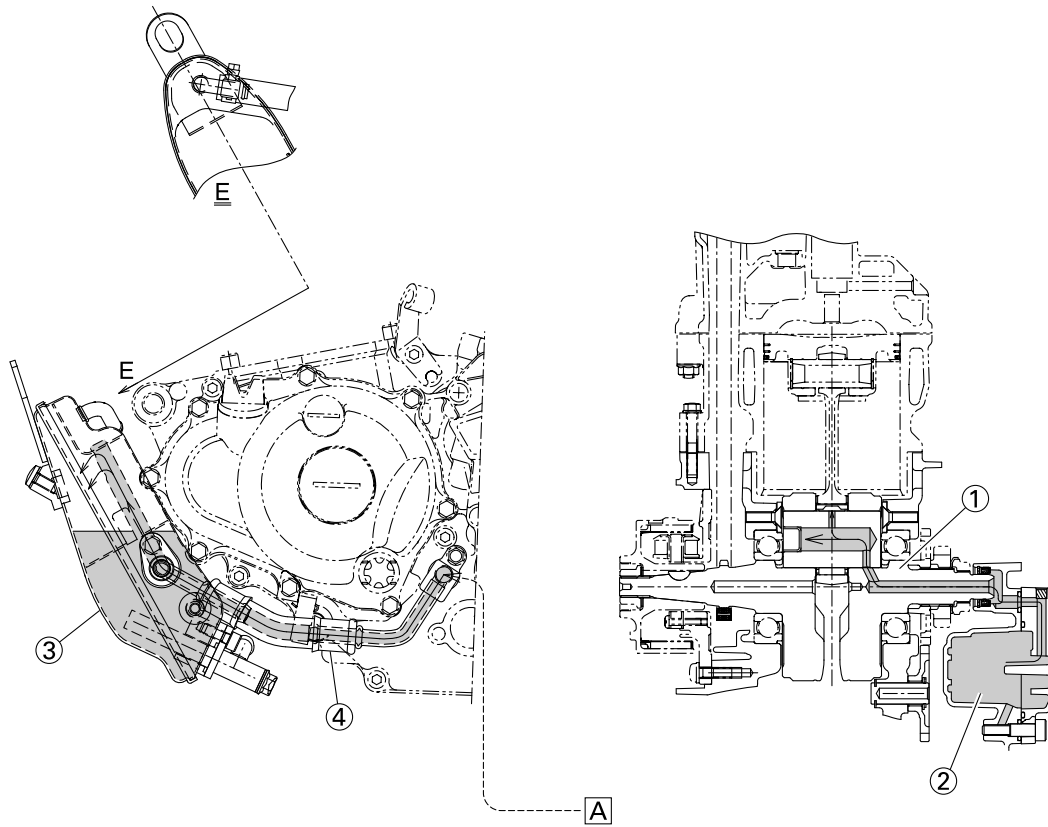

- 1. Vilebrequin
- 2. Élément de filtre à huile
- 3. Réservoir d'huile
- 4. Durit d'huile
- A. De la pompe à huile

SCHEMA DE CHEMINEMENT DES CABLES

SCHEMA DE CHEMINEMENT DES CABLES

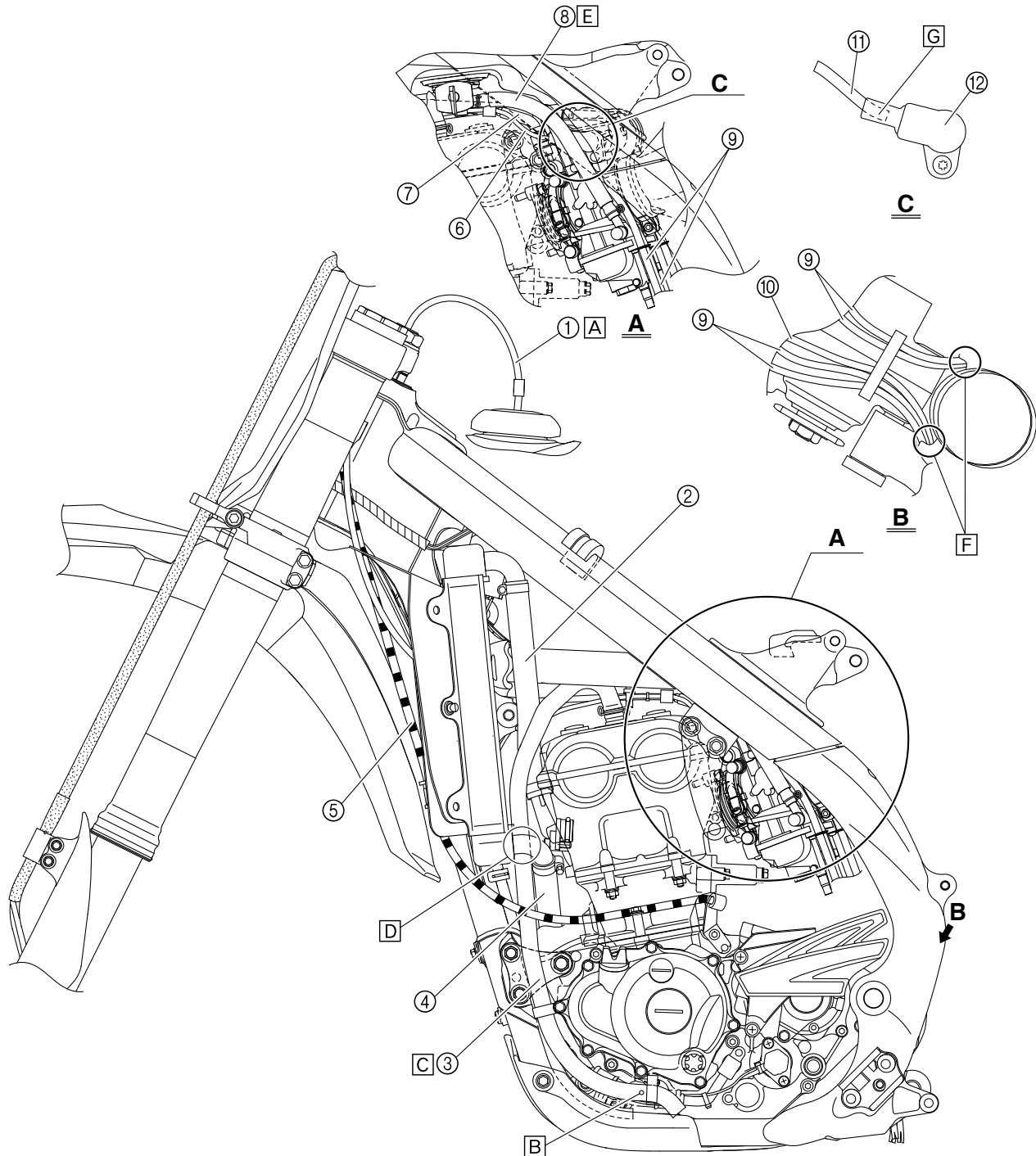

1. Durit de mise à l'air du réservoir de carburant
2. Durit de radiateur 1
3. Durit de mise à l'air de la culasse
4. Durit de radiateur 3
5. Câble d'embrayage
6. Fil du capteur de position de papillon des gaz
7. Câble de starter à chaud

8. Durit de carburant
9. Durit de mise à l'air du carburateur
10. Durit de trop-plein du carburateur
11. Gaine de fil de capteur de papillon des gaz
12. Cache de capteur de position de papillon des gaz

- A. Insérer l'extrémité de la durit de mise à l'air du réservoir de carburant dans le trou de la colonne de direction.
- B. Aligner la marque de peinture de la durit de mise à l'air de la culasse avec le bord antérieur du guide de durit.

SCHEMA DE CHEMINEMENT DES CABLES

- C. Faire passer la durite de mise à l'air de la culasse par le côté extérieur du support de moteur avant.
- D. Faire passer la durite de mise à l'air de la culasse entre le radiateur et la durite du radiateur 3.
- E. Acheminer la durite de carburant à l'extérieur du fil du capteur de position de papillon des gaz.
- F. Acheminer les durits de mise à l'air du carburateur et la durit de trop-plein de manière à ce qu'aucune d'elles n'entre en contact avec l'amortisseur arrière.
- G. Insérer la gaine du fil du capteur de position de papillon des gaz dans le cache du capteur.

SCHEMA DE CHEMINEMENT DES CABLES

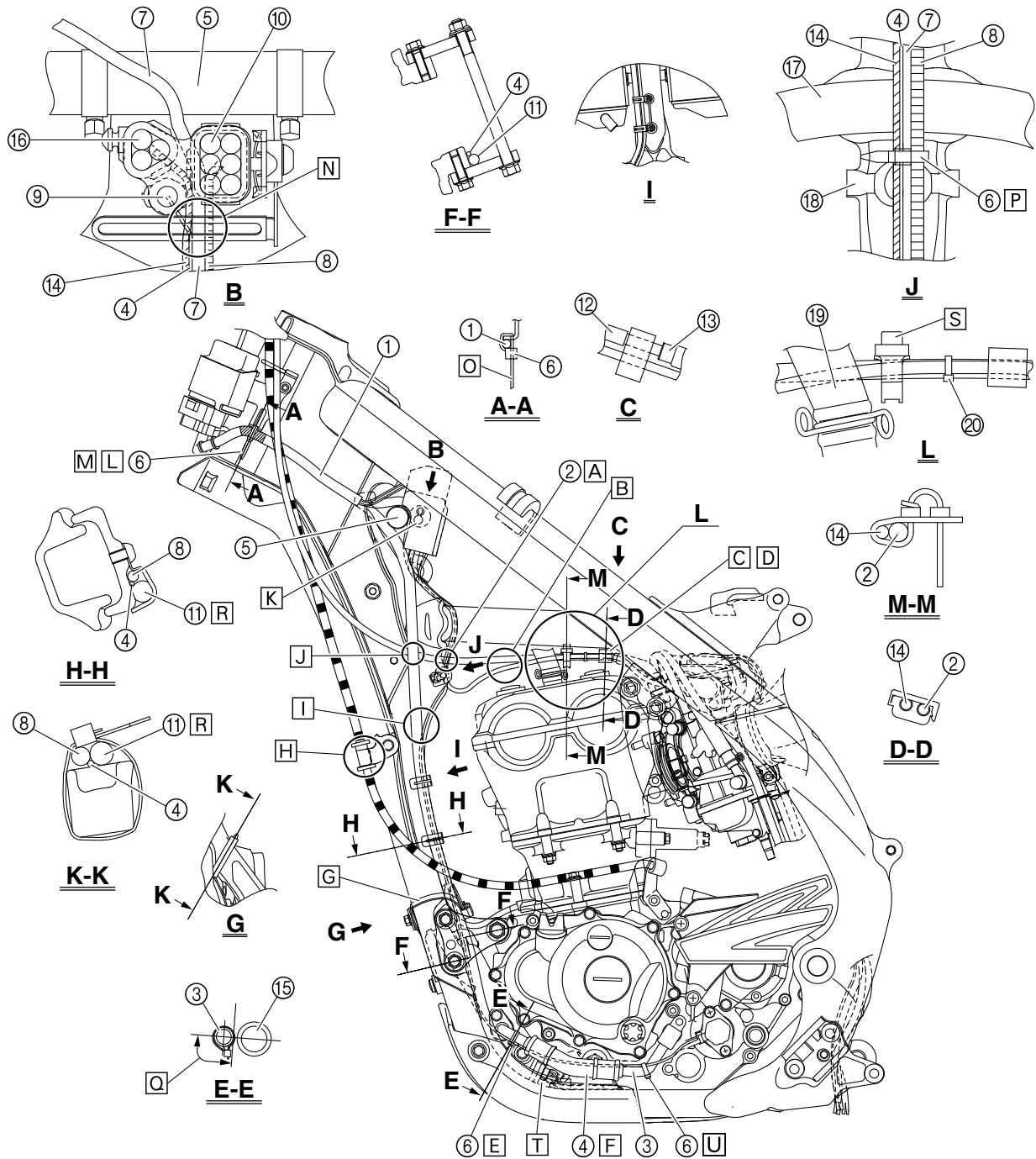

1. Faisceau de fils secondaire
2. Câble de starter à chaud
3. Durit d'huile
4. Fil du contacteur de point mort
5. Durit de radiateur 2
6. Collier à pince
7. Fil de la bobine d'allumage
8. Fil du volant magnétique CDI
9. Coupleur de fil de contacteur de point mort
10. Coupleur de fil de boîtier CDI

11. Durit de mise à l'air du radiateur
12. Protection du câble de starter à chaud
13. Capuchon en caoutchouc
14. Fil du capteur de position de papillon des gaz
15. Durit de mise à l'air de la culasse
16. Coupleur de capteur de position du papillon des gaz
17. Tuyau de tension
18. Noix de montage de radiateur

19. Durite de mise à l'air de culasse
 20. Bride de tube de capteur de position de papillon des gaz
- A. Faire passer le câble du démarrage à chaud par-dessus la noix de montage du radiateur.
- B. Faire passer le fil du capteur de position de papillon des gaz par-dessous le câble du démarrage à chaud.

SCHEMA DE CHEMINEMENT DES CABLES

- C. Fixer le fil du capteur de position de papillon des gaz et le câble de starter à chaud.
- D. Rechercher le collier entre la protection du câble de starter à chaud et le bouchon en caoutchouc.
- E. Attacher le fil du contacteur de point mort en dessous de la durite d'huile, puis faire passer le fil par le côté intérieur de la durite.
- F. Acheminer le fil du contacteur de point mort vers l'intérieur de la durite d'huile.
- G. Faire passer le fil du contacteur de point mort, le fil de la magnéto CDI et la durite de mise à l'air du radiateur au cadre. Il convient de les brider au-dessus du support de moteur, à la gauche du tube diagonal du cadre. Diriger les extrémités du collier à pince vers l'arrière et le reste du côté extérieur du cadre.
- H. Acheminer le câble d'embrayage dans le guide-câble.
- I. Faire passer le fil du contacteur de point mort et le fil de la magnéto CDI par-derrière le cadre.
- J. Faire passer le câble du démarrage à chaud par le côté intérieur de la durite de mise à l'air de la culasse.
- K. Loger la saillie du coupleur dans l'orifice du cache.
- L. Attacher le faisceau de fils auxiliaire au support du boîtier CDI.
- M. Attacher le faisceau de fils auxiliaire à l'endroit repéré de ruban adhésif.
- N. Faire passer chaque fil sous le collier à pince. Disposer le fil de la magnéto CDI du côté extérieur du fil de la bobine d'allumage. Disposer le fil du capteur de position de papillon des gaz, le fil du contacteur de point mort, le fil de la magnéto CDI et le fil de la bobine d'allumage de sorte qu'ils ne soient pas l'un sur l'autre.
- O. Attacher le faisceau de fils auxiliaire au support du boîtier CDI en dirigeant les extrémités du collier sous le support.
- P. Attacher le fil du contacteur de point mort, le fil du capteur de position de papillon des gaz, le fil de la magnéto CDI et le fil de la bobine d'allumage. Les attacher à l'échancrure, entre le tuyau de tension et la noix de montage du radiateur, sur le cadre.
- Q. Disposer les extrémités de collier à pince dans la plage indiquée par la flèche. Bien veiller à ce que les extrémités du collier à pince ne touchent pas la durite de mise à l'air de la culasse.
- R. Faire passer la durite de mise à l'air du radiateur par le côté extérieur du fil de la magnéto CDI et du fil du contacteur de point mort.
- S. Attacher le fil du capteur de position de papillon des gaz et le câble du démarrage à chaud. Les attacher entre la durite de mise à l'air de la culasse et la bride de tube de capteur de position de papillon des gaz. Attacher le collier en dirigeant ses extrémités vers le côté droit du cadre, puis couper l'extrémité après de 3 à 5 trous.
- T. Disposer la durite de mise à l'air du radiateur au-dessus du tube diagonal et entre la durite d'huile et le protège-carter.
- U. Attacher le fil du contacteur de point mort au-dessus de la durite d'huile, puis faire passer le fil par le côté intérieur de la durite.

SCHEMA DE CHEMINEMENT DES CABLES

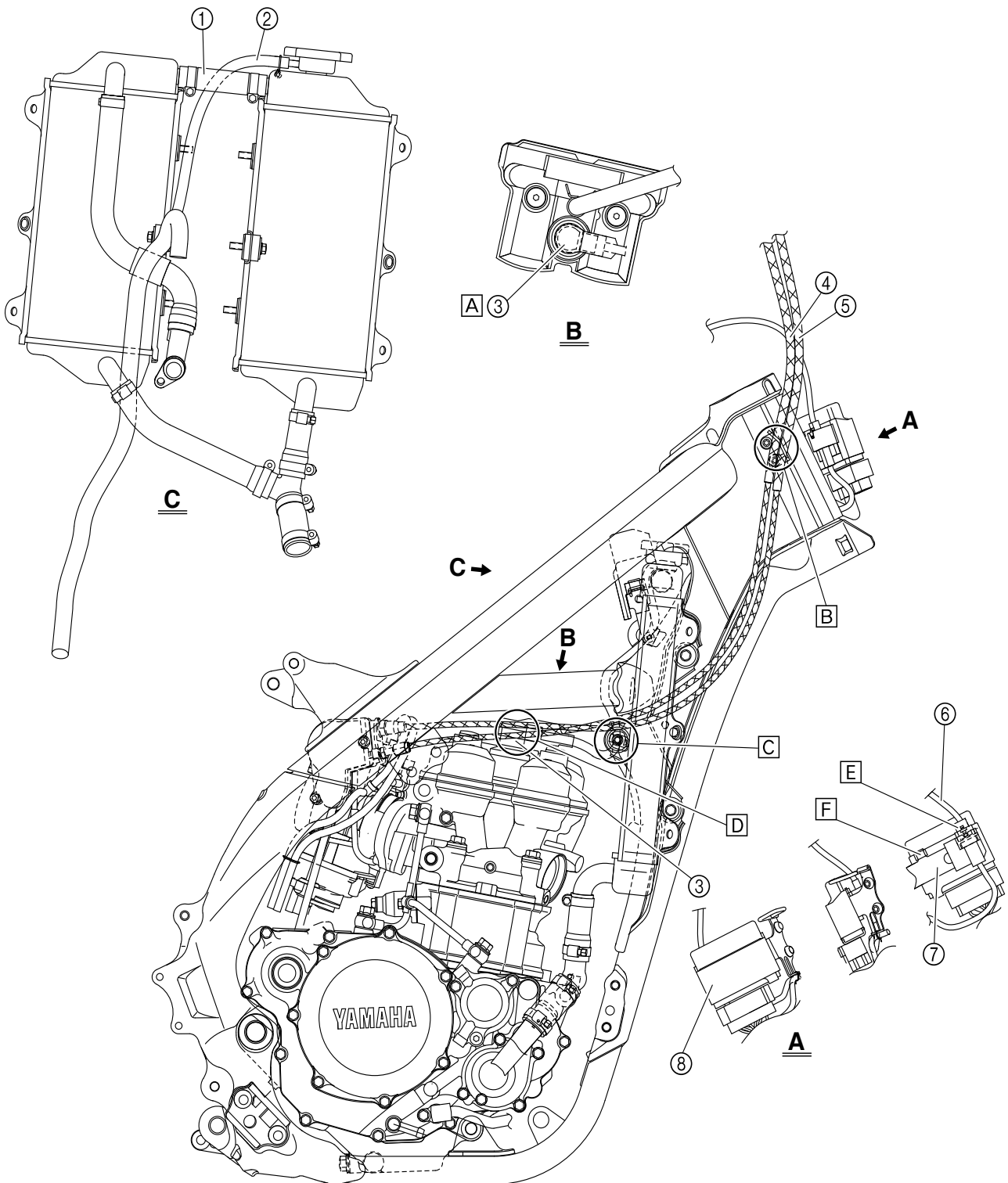

1. Durit de radiateur 2
2. Durit de mise à l'air du radiateur
3. Bobine d'allumage
4. Câble des gaz (tiré)
5. Câble des gaz (retour)
6. Fil du coupe-circuit du moteur
7. Support (boîtier CDI)
8. Boîtier CDI

- A. Recouvrir la bobine d'allumage d'un cache.
- B. Acheminer les câbles des gaz dans le guide-câble, avec la bobine d'allumage.
- C. Faire passer le câble des gaz par-dessus la noix de montage du radiateur. Croiser le câble des gaz derrière le radiateur.

- D. Acheminer les câbles des gaz à l'extérieur de la bobine d'allumage.
- E. Insérer le fil du coupe-circuit du moteur dans le collier du boîtier CDI. Aligner l'extrémité inférieure du coupleur et l'extrémité inférieure du collier.
- F. Loger l'orifice du collier de boîtier CDI par-dessus le support de boîtier CDI.

SCHEMA DE CHEMINEMENT DES CABLES

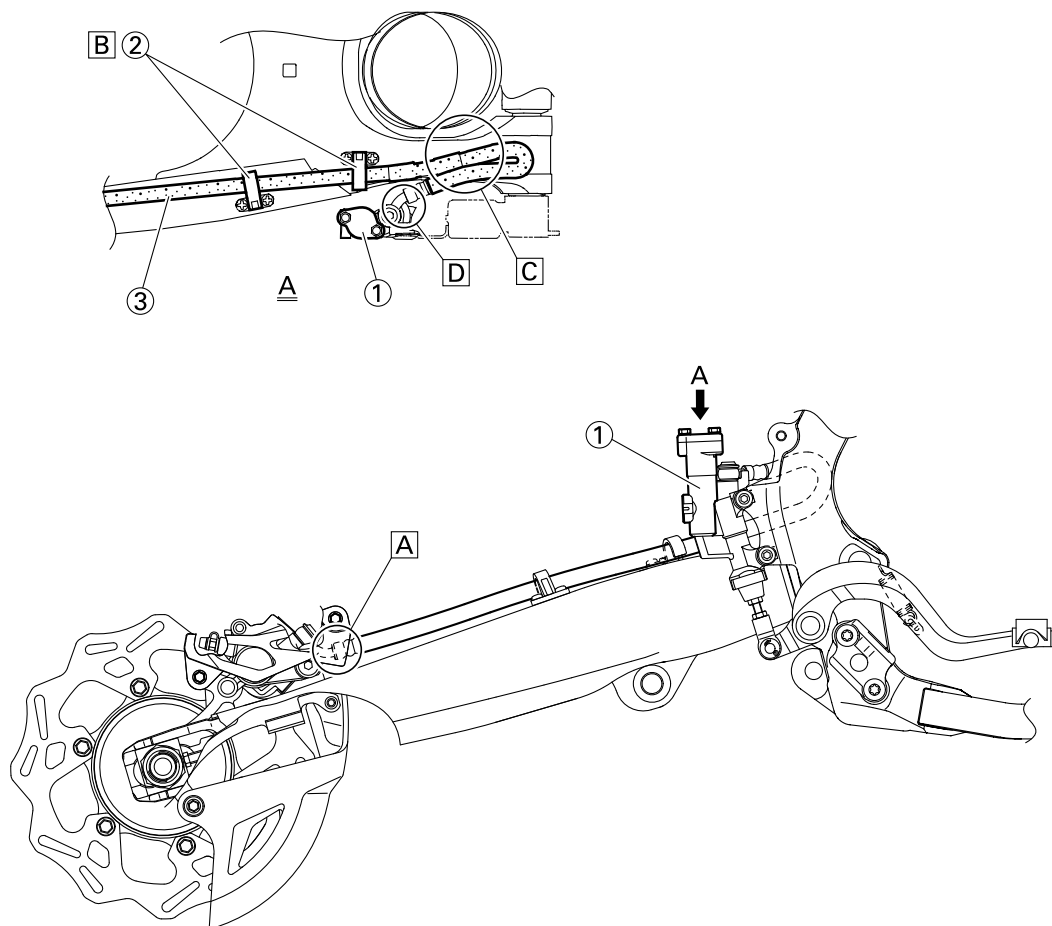

1. Maître-cylindre de frein
2. Support de durit de frein
3. Durit de frein

- A. Monter la durit de frein de manière que sa partie tubulaire soit orientée comme sur l'illustration et touche légèrement la saillie de l'étrier de frein.
- B. Acheminer la durit de frein dans les supports de durit de frein.
- C. Si la durit de frein entre en contact avec le ressort (amortisseur arrière), en corriger la torsion.

- D. Monter la durit de frein de manière que sa partie tubulaire soit orientée comme sur l'illustration et touche légèrement la saillie du maître-cylindre de frein.

SCHEMA DE CHEMINEMENT DES CABLES

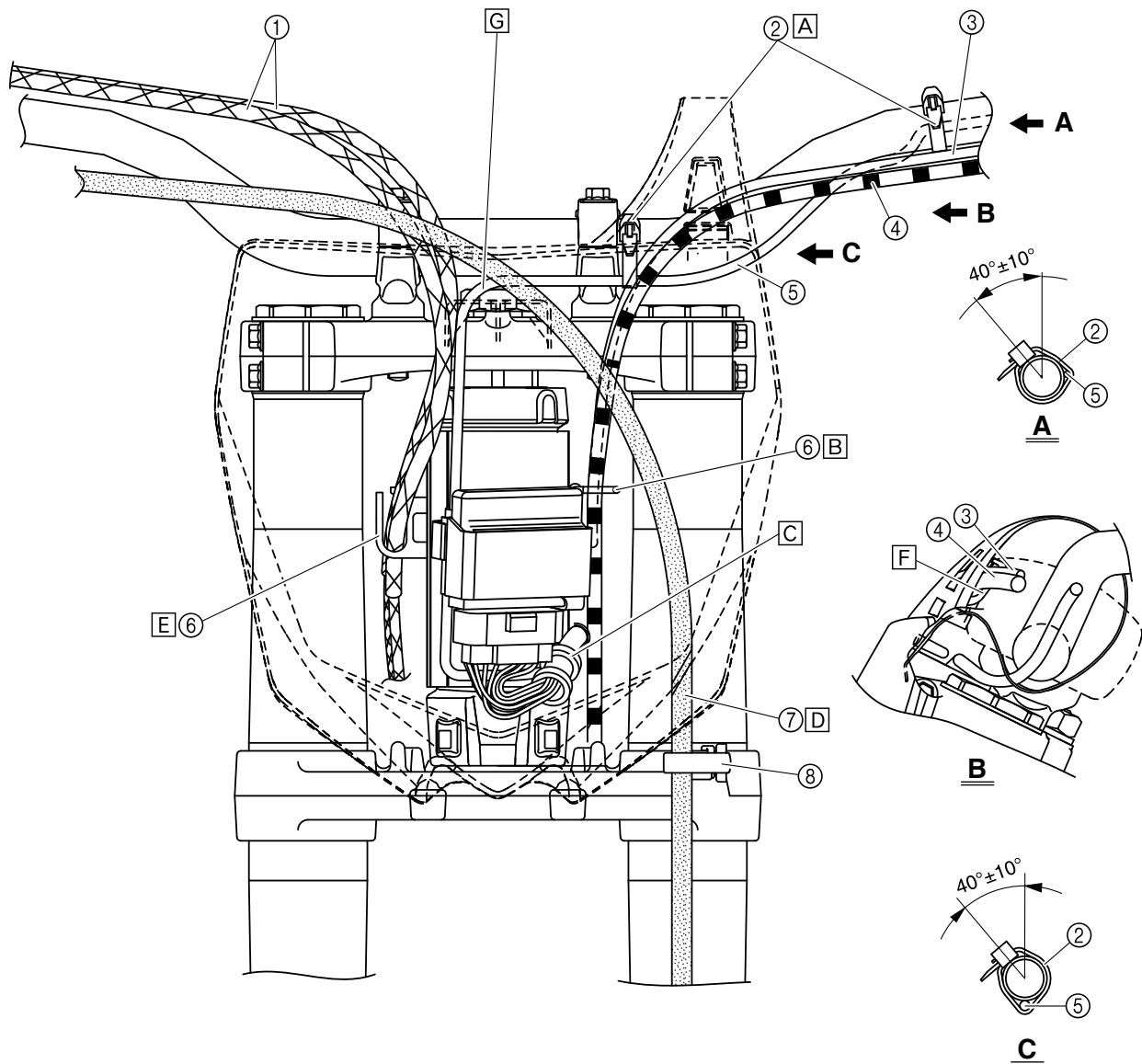

1. Câble des gaz
2. Collier à pince
3. Câble de starter à chaud
4. Câble d'embrayage
5. Fil du coupe-circuit du moteur
6. Guide-câble
7. Durit de frein
8. Guide de durit

- A. Attacher le fil du coupe-circuit du moteur au guidon.
- B. Acheminer le câble d'embrayage et le câble de starter à chaud dans le guidecâble.
- C. Faire passer le fil du coupe-circuit du moteur par derrière le boîtier CDI.
- D. Acheminer la durit de frein devant la plaque d'identification.

- E. Acheminer les câbles des gaz dans le guide-câble.
- F. Acheminer le câble d'embrayage et le câble de starter à chaud dans le guidecâble sur la plaque d'identification.
- G. Faire passer le fil du coupe-circuit du moteur par-dessus l'emplacement de montage de la plaque de numéro.

CONTROLES ET REGLAGES PERIODIQUES

PROGRAMME D'ENTRETIEN

N.B.

- Le programme suivant est destiné à servir de guide général pour l'entretien et le graissage. Garder à l'esprit que les intervalles d'entretien et de graissage varient en fonction des conditions atmosphériques, du terrain, de la situation géographique et de l'utilisation du véhicule. Si une question se pose quant aux fréquences de l'entretien ou de la lubrification du véhicule, demander conseil à son concessionnaire Yamaha.
- Les contrôles périodiques sont indispensables au maintien des performances du véhicule. La durée de service des pièces varie énormément selon les conditions d'utilisation du véhicule (par exemple, pluie, boue, etc.). Il convient donc éventuellement de réduire les échéances reprises dans la liste ci-dessous.

Elément	Après rodage	A chaque course (environ 2,5 heures)	Toutes les trois courses (environ 7,5 heures)	Toutes les cinq courses (environ 12,5 heures)	Selon les besoins	Remarques
HUILE MOTEUR Remplacer Contrôler	●	●		●	●	
ELEMENT DE FILTRE A HUILE, CREPINE A HUILE Nettoyer				●		
SOUPAPES Contrôler le jeu aux soupapes Contrôler Remplacer	●		●	●	●	Le moteur doit être froid. Rechercher toute trace d'usure des sièges et des queues de soupapes.
RESSORTS DE SOUPAPES Contrôler Remplacer				●	●	Contrôler la longueur libre et l'inclinaison.
POUSSOIRS DE SOUPAPES Contrôler Remplacer				●	●	Rechercher toute trace de rayures et d'usure.
ARBRES A CAMES Contrôler Remplacer				●	●	Contrôler la surface des arbres à cames. Contrôler le décompresseur.
PIGNONS DE CHAINE DE DISTRIBUTION, CHAINE DE DISTRIBUTION Contrôler Remplacer				●	●	Rechercher toute trace d'usure et d'endommagement des dents.

PROGRAMME D'ENTRETIEN

Élément	Après rodage	A chaque course (environ 2,5 heures)	Toutes les trois courses (environ 7,5 heures)	Toutes les cinq courses (environ 12,5 heures)	Selon les besoins	Remarques
PISTON Contrôler Nettoyer Remplacer				●	● ● ●	Contrôler s'il n'est pas fendu Rechercher et éliminer les éventuels dépôts de calamine. Il est recommandé de remplacer également l'axe de piston et les segments.
SEGMENT DE PISTON Contrôler Remplacer				● ●	●	Contrôler l'écartement des becs
AXE DE PISTON Contrôler Remplacer				●	●	
CULASSE Contrôler et nettoyer				●		Rechercher et éliminer les éventuels dépôts de calamine. Remplacer le joint
CYLINDRE Contrôler et nettoyer Remplacer				●	●	Rechercher les marques de rayures Contrôler l'usure
EMBRAYAGE Contrôler et régler Remplacer	●	●			●	Contrôler la cloche, le disque garni, le plateau de pression et le ressort d'appui du plateau de pression.
BOITE DE VITESSES Contrôler Remplacer le roulement					● ●	
FOURCHETTE, TAMBOUR, BARRE DE GUIDAGE Contrôler					●	Contrôler l'usure
ECROU DU ROTOR Resserrer	●			●		
TUBE D'ÉCHAPPEMENT, SILENCIEUX, PROTECTION Contrôler et resserrer Nettoyer Remplacer Remplacer la protection	●	●		●	● ● *	* Quand le bruit d'échappement devient plus fort ou qu'une baisse des performances se ressent.

PROGRAMME D'ENTRETIEN

Élément	Après rodage	A chaque course (environ 2,5 heures)	Toutes les trois courses (environ 7,5 heures)	Toutes les cinq courses (environ 12,5 heures)	Selon les besoins	Remarques
VILEBREQUIN Contrôler et nettoyer				●	●	
CARBURATEUR Contrôler, régler et nettoyer	●	●				
BOUGIE Contrôler et nettoyer Remplacer	●		●		●	
CHAÎNE DE TRANSMISSION Lubrification, jeu, alignement Remplacer	●	●			●	Utiliser de la graisse pour chaîne Jeu de la chaîne: 50–60 mm (2.0–2.4 in)
CIRCUIT DE REFROIDISSEMENT Contrôler le niveau de liquide de refroidissement et l'absence de fuites Contrôler le fonctionnement du bouchon de radiateur Remplacer le liquide de refroidissement Contrôler les durits	●	●			● ●	Tous les deux ans
ECROUS ET BOULONS EXTERIEURS Resserrer	●	●				Se reporter à la section "MISE EN MARCHÉ ET RODAGE" au CHAPITRE 1.
FILTRE A AIR Nettoyer et lubrifier Remplacer	●	●			●	Utiliser de l'huile pour filtre à air mousse ou une huile équivalente
FILTRE A HUILE Remplacer	●			●		
CREPINE A HUILE Nettoyer				●		
PROTÈGE-CARTER Remplacer					●	Défaillance
CADRE Nettoyer et contrôler	●	●				
RESERVOIR, ROBINET DE CARBURANT Nettoyer et contrôler	●		●			

PROGRAMME D'ENTRETIEN

Élément	Après rodage	A chaque course (environ 2,5 heures)	Toutes les trois courses (environ 7,5 heures)	Toutes les cinq courses (environ 12,5 heures)	Selon les besoins	Remarques
FREINS Régler la position du levier et la hauteur de la pédale Graisser le point de pivot Contrôler la surface du disque de frein Contrôler le niveau de liquide et l'absence de fuites Resserrer les boulons du disque de frein, de l'étrier, du maître-cylindre et les boulons- raccords Remplacer les plaquettes Changer le liquide de frein	● ● ● ● ●	● ● ● ●			● ●	Une fois par an
FOURCHES Contrôler et régler Remplacer l'huile Remplacer la bague d'étanchéité	● ●	●		●	●	Huile de fourche "S1"
BAGUE D'ETANCHEITE ET JOINT ANTIPOUSSIÈRE DE FOURCHE Nettoyer et lubrifier	●	●				Graisse à base de lithium
GUIDE DE PROTECTION Remplacer					●	
AMORTISSEUR ARRIÈRE Contrôler et régler Lubrifier Remplacer le siège de ressort Resserrer	● ● ●	●	●		(Après utilisation par temps de pluie) ● ●	Graisse au bisulfure de molybdène Une fois par an
PATIN ET ROULEAUX DE CHAÎNE DE TRANSMISSION Contrôler	●	●				
BRAS OSCILLANT Contrôler, lubrifier et resserrer	●	●				Graisse au bisulfure de molybdène
BRAS RELAIS, BIELLE Contrôler, lubrifier et resserrer	●	●				Graisse au bisulfure de molybdène

PROGRAMME D'ENTRETIEN

Élément	Après rodage	A chaque course (environ 2,5 heures)	Toutes les trois courses (environ 7,5 heures)	Toutes les cinq courses (environ 12,5 heures)	Selon les besoins	Remarques
TETE DE FOURCHE Contrôler le jeu et resserrer Nettoyer et lubrifier Remplacer le roulement	●	●		●	●	Graisse à base de lithium
PNEUS, ROUES Contrôler la pression de gonflage, le voile de roue, l'usure des pneus et la tension des rayons Resserrer le boulon du pignon Contrôler les roulements Remplacer les roulements Lubrifier	●	●	●		●	Graisse à base de lithium
ACCELERATEUR, CABLE DE COMMANDE Contrôler le cheminement et le raccordement Lubrifier Contrôler et nettoyer (câble des gaz)	●	●				Lubrifiant pour câbles Yamaha ou huile moteur SAE 10W-40 Contrôler la propreté et l'usure du câble des gaz du côté carburateur.
LEVIER DE DEMARRAGE A CHAUD, LEVIER D'EMBRAYAGE Contrôler le jeu					●	

CONTROLE ET ENTRETIEN AVANT UTILISATION

CONTROLE ET ENTRETIEN AVANT UTILISATION

Avant d'entamer le rodage du véhicule, un entraînement ou une course, s'assurer que la moto est en bon état de marche. Avant d'utiliser cette moto, contrôler les points suivants.

CONTROLE GENERAL ET ENTRETIEN

Élément	Travail	Page
Liquide de refroidissement	Contrôler que le niveau du liquide de refroidissement atteint le bouchon du radiateur. Contrôler que le circuit de refroidissement ne présente aucune fuite.	P.3-7 – 8
Carburant	Faire le plein du réservoir de carburant à l'aide d'essence fraîche. Contrôler que la canalisation de carburant ne présente aucune fuite.	P.1-14
Huile moteur	Contrôler que le niveau d'huile est correct. Contrôler que le carter moteur et la canalisation d'huile du cadre ne présentent pas de fuites.	P.3-10 – 12
Sélecteur et embrayage	Contrôler que les vitesses passent correctement et dans l'ordre, et que l'embrayage fonctionne en douceur.	P.3-8 – 9
Poignée de gaz/logement	Contrôler que la poignée des gaz fonctionne bien et que son jeu est correct. Si nécessaire, lubrifier la poignée des gaz et son logement.	P.3-9
Freins	Contrôler le jeu du frein avant et l'efficacité des freins avant et arrière.	P.3-16 – 19
Chaîne de transmission	Contrôler la tension et l'alignement de la chaîne. Contrôler que la chaîne est correctement lubrifiée.	P.3-19 – 20
Roues	Contrôler l'usure et la pression de gonflage des pneus. Contrôler que les rayons sont bien tendus et ne présentent pas de jeu excessif.	P.3-23 – 24
Direction	Contrôler que le mouvement du guidon s'effectue en douceur et ne présente pas de jeu excessif.	P.3-24 – 25
Fourche avant et amortisseur arrière	Contrôler qu'ils fonctionnent en douceur et ne présentent pas de fuite d'huile.	P.3-20 – 23
Câbles et fils	Contrôler que les câbles d'embrayage et des gaz coulissent librement. Contrôler qu'ils ne sont pas coincés par la rotation du guidon ou les déplacements verticaux de la fourche.	—
Tube d'échappement	Contrôler que le tube d'échappement est bien fixé et ne présente pas de fissures.	P.4-3 – 6
Pignon de roue arrière	Contrôler que le boulon de fixation du pignon de roue arrière n'est pas desserré.	P.3-19
Lubrification	Contrôler le bon fonctionnement. Lubrifier si nécessaire.	P.3-26
Boulons et écrous	Contrôler le serrage des boulons et écrous du châssis et du moteur.	P.1-7 – 8
Connecteurs	Contrôler que le volant magnétique CDI, le boîtier CDI et la bobine d'allumage sont bien connectés.	P.1-6
Réglages	La moto est-elle correctement réglée pour la course et les conditions atmosphériques, ou en fonction des résultats des épreuves de test précédant la course? Le contrôle et l'entretien ont-ils été entièrement effectués?	P.7-1 – 11

MOTEUR

CONTRÔLE DU NIVEAU DU LIQUIDE DE REFROIDISSEMENT

⚠ AVERTISSEMENT

Ne pas déposer le bouchon de radiateur "1", le boulon de vidange et les durits quand le moteur et le radiateur sont chauds. Du liquide chaud et de la vapeur risquent de jaillir sous forte pression et de provoquer des brûlures graves.

Quand le moteur s'est refroidi, placer un chiffon épais sur le bouchon de radiateur et tourner lentement ce dernier dans le sens inverse des aiguilles d'une montre jusqu'au point de détente. Ceci permet à la pression résiduelle de s'échapper. Quand le sifflement s'arrête, appuyer sur le bouchon tout en le faisant tourner dans le sens inverse des aiguilles d'une montre puis l'enlever.

ATTENTION

L'eau calcaire ou salée est nuisible pour les pièces du moteur. En l'absence d'eau non calcaire, il est possible d'utiliser de l'eau distillée.

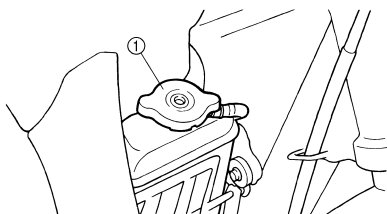

1. Placer la moto sur un sol plan et la maintenir à la verticale.
2. Déposer:
 - Bouchon de radiateur
3. Contrôler:
 - Niveau du liquide de refroidissement "a"

Niveau du liquide de refroidissement bas → Ajouter du liquide de refroidissement.

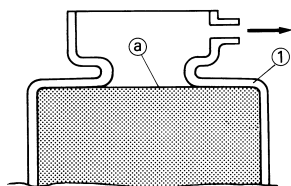

1. Radiateur

CHANGEMENT DU LIQUIDE DE REFROIDISSEMENT

⚠ AVERTISSEMENT

Ne jamais enlever le bouchon de radiateur quand le moteur est chaud.

ATTENTION

Veiller à ne pas laisser échapper de liquide de refroidissement sur les surfaces peintes. Si cela devait se produire, rincer à l'eau.

1. Placer un récipient sous le moteur.
2. Déposer:
 - Boulon de vidange du liquide de refroidissement "1"

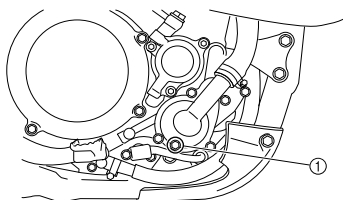

3. Déposer:
 - Bouchon de radiateur

Vidanger entièrement le liquide de refroidissement.
4. Nettoyer:
 - Circuit de refroidissement

Rincer soigneusement le circuit de refroidissement à l'eau claire.
5. Monter:
 - Rondelle en cuivre **New**
 - Boulon de vidange du liquide de refroidissement

	Boulon de vidange du liquide de refroidissement: 10 Nm (1.0 m•kg, 7.2 ft•lb)
---	---

6. Remplir:
 - Radiateur
 - Moteur

au niveau spécifié.



Liquide de refroidissement recommandé:
 Antigel à l'éthylène glycol de haute qualité contenant un agent anticorrosion pour moteurs en aluminium
 Rapport de mélange liquide de refroidissement "1" et eau (eau douce) "2":
 50%/50%
 Quantité de liquide de refroidissement:
 1.00 L (0.88 Imp qt, 1.06 US qt)

ATTENTION

- Ne pas mélanger différents types d'antigel à l'éthylène glycol contenant un agent anticorrosion pour moteurs en aluminium.
- Ne pas utiliser de l'eau contenant des impuretés ou de l'huile.

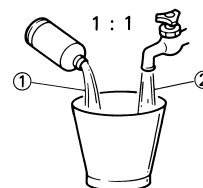

323-020



Notes concernant la manipulation du liquide de refroidissement:

Le liquide de refroidissement étant dangereux, il doit être manipulé avec une attention particulière.

⚠ AVERTISSEMENT

- En cas de projection de liquide de refroidissement dans les yeux:
Rincer soigneusement les yeux à l'eau et consulter un médecin.
- En cas de projection de liquide de refroidissement sur les vêtements:
Rincer rapidement à l'eau claire puis laver à l'eau savonneuse.
- En cas d'ingestion de liquide de refroidissement:
Faire immédiatement vomir et consulter un médecin dans les plus brefs délais.



7. Monter:
 - Bouchon de radiateur
Mettre le moteur en marche et le laisser chauffer pendant quelques minutes.
8. Contrôler:
 - Niveau du liquide de refroidissement
Niveau du liquide de refroidissement bas → Ajouter du liquide de refroidissement.

CONTRÔLE DU BOUCHON DE RADIATEUR

1. Contrôler:
 - Joint (bouchon de radiateur) "1"
 - Soupape et siège de soupape "2"
Craquelures/endommagement → Remplacer.
Dépôts de tartre "3" → Nettoyer ou remplacer.

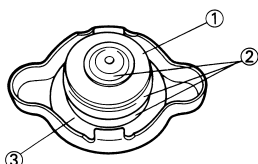

CONTRÔLE DE LA PRESSION D'OUVERTURE DU BOUCHON DE RADIATEUR

1. Fixer:
 - Testeur de bouchon de radiateur "1" et adaptateur "2"



Testeur de bouchon de radiateur:
YU-24460-01/90890-01325
Adaptateur du testeur de bouchon de radiateur:
YU-33984/90890-01352

N.B.
Mouiller le joint du bouchon de radiateur à l'aide d'eau.

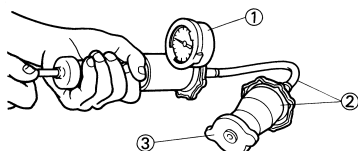

3. Bouchon de radiateur
2. Appliquer la pression spécifiée.



Pression d'ouverture du bouchon de radiateur:
110 kPa (1.1 kg/cm², 15.6 psi)

3. Contrôler:
 - Pression
Impossible de maintenir la pression spécifiée pendant 10 secondes → Remplacer.

CONTRÔLE DU CIRCUIT DE REFROIDISSEMENT

1. Contrôler:
 - Niveau du liquide de refroidissement
2. Fixer:
 - Testeur de bouchon de radiateur "1" et adaptateur "2"



Testeur de bouchon de radiateur:
YU-24460-01/90890-01325
Adaptateur du testeur de bouchon de radiateur:
YU-33984/90890-01352

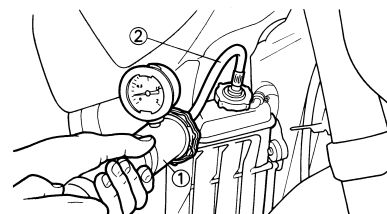

3. Appliquer la pression spécifiée.



Pression standard:
180 kPa (1.8 kg/cm², 25.6 psi)

N.B.
• Ne pas appliquer de pression supérieure à la pression spécifiée.
• Le radiateur doit être entièrement rempli.

4. Contrôler:
 - Pression
Impossible de maintenir la pression spécifiée pendant 10 secondes → Réparer.
 - Radiateur "1"
 - Raccord de la durit de radiateur "2"
Fuite de liquide de refroidissement → Réparer ou remplacer.
 - Durit de radiateur "3"
Gonflement → Remplacer.

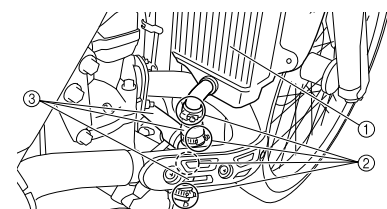

RÉGLAGE DE LA POSITION DU LEVIER D'EMBRAYAGE

1. Régler:
 - Position de levier d'embrayage

Étapes du réglage de la position de levier d'embrayage:

- a. Desserrer les contre-écrous "1".
- b. Tourner la vis de réglage "2" jusqu'à ce que la position de levier d'embrayage "a" soit à la position désirée.

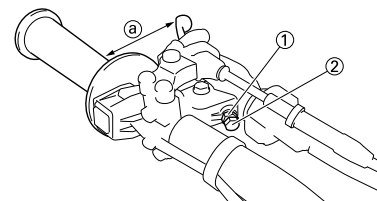

- c. Serrer les contre-écrou.



Contre-écrou:
5 Nm (0.5 m•kg, 3.6 ft•lb)

2. Régler:
 - Jeu du levier d'embrayage Se reporter à la section "REGLAGE DE L'EMBRAYAGE"

RÉGLAGE DU JEU DE CÂBLE D'EMBRAYAGE

1. Contrôler:
 - Jeu du levier d'embrayage "a"
Hors spécifications → Régler.



Jeu du levier d'embrayage "a":
7-12 mm (0.28-0.47 in)

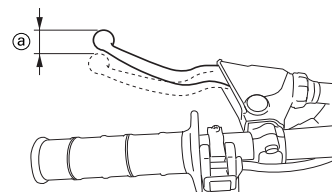

2. Régler:
 - Jeu du levier d'embrayage

Étapes du réglage du jeu du levier d'embrayage:

- a. Desserrer les contre-écrous "1".
- b. Faire tourner le dispositif de réglage "2" jusqu'à ce que le jeu "a" se situe dans les limites spécifiées.

c. Serrer les contre-écrous.

	Contre-écrou: 4 Nm (0.4 m•kg, 2.9 ft•lb)
---	--



N.B. _____

- Avant de procéder au réglage, découvrir le dispositif de réglage en retirant le bouchon "3" et le manchon "4".
- Pour un réglage ponctuel, utiliser le dispositif de réglage "5" du côté du levier.
- Après le réglage, contrôler le fonctionnement du levier d'embrayage.

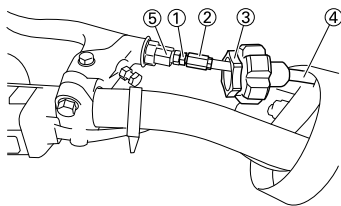

3. Monter:

- Bouchon "1"
- Manchon "2"

N.B. _____

Placer l'extrémité "a" du manchon dans le bouchon.

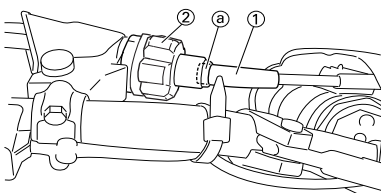

RÉGLAGE DU JEU AU POIGNÉE DES GAZ

1. Contrôler:

- Jeu de la poignée des gaz "a"
Hors spécifications → Régler.

	Jeu de la poignée des gaz "a": 3–5 mm (0.12–0.20 in)
---	--

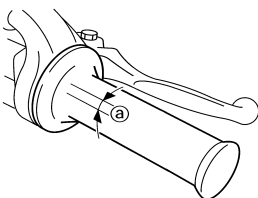

2. Régler:

- Jeu de la poignée des gaz



Etapes du réglage:

- Glisser le cache du dispositif de réglage.
- Desserrer les contre-écrous "1".
- Faire tourner le dispositif de réglage "2" jusqu'à obtention du jeu spécifié.
- Serrer le contre-écrou.

N.B. _____

Régler correctement le régime de ralenti avant de procéder au réglage du jeu de la poignée des gaz.

⚠ AVERTISSEMENT _____

Après avoir réglé le jeu de la poignée des gaz, mettre le moteur en marche, puis tourner le guidon vers la droite et vers la gauche pour vérifier si le régime de ralenti reste bien stable.

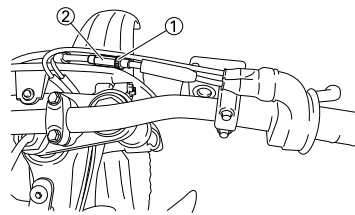

LUBRIFICATION DU PAPILLON DES GAZ

1. Déposer:

- Couvercle (du logement de câble des gaz) "1"
- Cache (capuchon de la poignée) "2"
- Capuchon de la poignée des gaz "3"

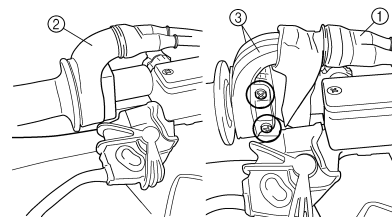

2. Appliquer:

- Graisse à savon de lithium
A l'extrémité du câble des gaz "a".

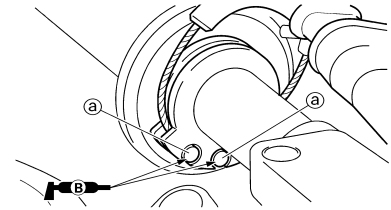

3. Monter:

- Capuchon de la poignée des gaz
- Vis (capuchon de la poignée des gaz)

	Vis (capuchon de la poignée des gaz): 4 Nm (0.4 m•kg, 2.9 ft•lb)
---	--

- Cache (capuchon de la poignée)
- Couvercle (du logement de câble des gaz)

RÉGLAGE DU JEU DU LEVIER DE DÉMARRAGE À CHAUD

1. Contrôler:

- Jeu du levier de démarrage à chaud "a"
Hors spécifications → Régler.

	Jeu du levier de démarrage à chaud "a": 3–6 mm (0.12–0.24 in)
---	---

2. Régler:

- Jeu du levier de démarrage à chaud



Etapes du réglage du jeu du levier de démarrage à chaud:

- Desserrer les contre-écrous "1".
- Faire tourner le dispositif de réglage "2" jusqu'à ce que le jeu "a" se situe dans les limites spécifiées.
- Serrer le contre-écrou.

	Contre-écrou: 4 Nm (0.4 m•kg, 2.9 ft•lb)
---	--

N.B. _____

Après le réglage, contrôler le fonctionnement du levier de démarrage à chaud.

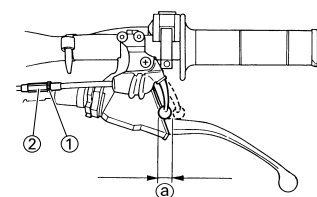

NETTOYAGE DE L'ÉLÉMENT DU FILTRE À AIR

N.B.
Un bon entretien du filtre à air est la meilleure façon d'éviter l'usure et l'endommagement prématurés du moteur.

ATTENTION

Ne jamais faire tourner un moteur lorsque l'élément du boîtier du filtre à air n'est pas en place. Des crasses et des poussières pourraient pénétrer dans le moteur et provoquer son usure prématurée et d'éventuels dommages.

- Déposer:
 - Selle
 - Boulon de fixation "1"
 - Rondelle "2"
 - Élément du boîtier de filtre à air "3"
 - Guide de filtre à air "4"

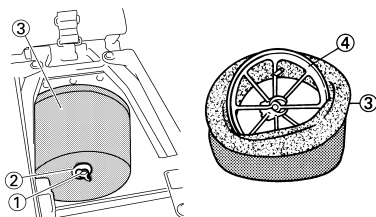

- Nettoyer:
 - Élément du boîtier de filtre à air
Nettoyer à l'aide d'un solvant.

N.B.
Après nettoyage, éliminer l'excès de solvant en pressant l'élément.

ATTENTION

- Ne pas tordre l'élément.
- Un excès de solvant risque de provoquer des problèmes de démarrage.

- Contrôler:
 - Élément du boîtier de filtre à air
Endommagement → Remplacer.
- Appliquer:
 - Huile pour filtre à air mousse ou huile équivalente sur l'élément.

N.B.
Comprimer pour éliminer l'excès d'huile. L'élément doit être humide mais sans excès.

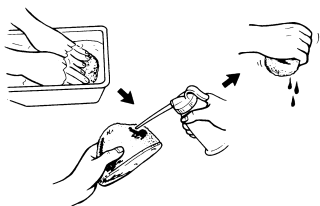

- Monter:
 - Guide de filtre à air "1"

N.B.
Aligner la saillie "a" du guide de filtre à air et le trou "b" de l'élément du boîtier de filtre à air.

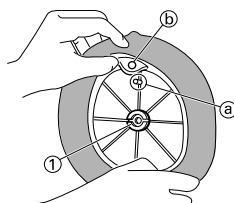

- Appliquer:
 - Graisse à savon de lithium
Sur la surface de contact "a" de l'élément du boîtier de filtre à air.

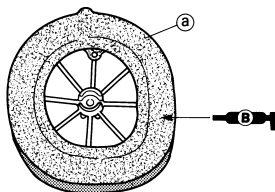

- Monter:
 - Élément du boîtier de filtre à air "1"
 - Rondelle
 - Boulon de fixation

Boulon de fixation:
2 Nm (0.2 m•kg, 1.4 ft•lb)

N.B.
Aligner la saillie "a" du guide du filtre et le trou "b" du boîtier de filtre à air.

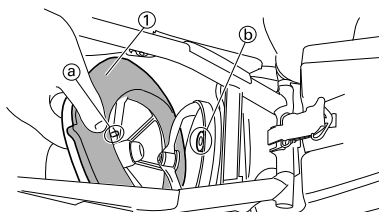

CONTRÔLE DU NIVEAU D'HUILE MOTEUR

- Mettre le moteur en marche, le faire chauffer pendant quelques minutes puis le couper et attendre cinq minutes.
- Placer la moto sur un sol plan et la maintenir à la verticale en plaçant un support adéquat sous le moteur.
- Contrôler:
 - Niveau d'huile
Le niveau d'huile moteur doit se trouver entre le repère de niveau minimum "a" et le repère de niveau maximum "b".
Sous le repère de niveau minimum → Ajouter de l'huile moteur du type recommandé jusqu'au niveau correct.

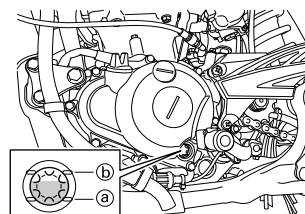

ATTENTION

- L'huile moteur lubrifie également l'embrayage et une huile de type inadéquat ou des additifs pourraient le faire patiner. Il convient donc de ne pas ajouter d'additifs chimiques ni d'utiliser des huiles moteur d'un grade CD ou supérieur et des huiles d'appellation "ENERGY CONSERVING II" ou supérieure.
- Ne pas laisser entrer des corps étrangers dans le carter moteur.



Marque recommandée:
YAMALUBE
Huile recommandée:
SAE10W-30, SAE10W-40, SAE10W-50, SAE15W-40, SAE20W-40 ou SAE20W-50
Grade d'huile moteur recommandé
API Service de type SG et au-delà/JASO MA

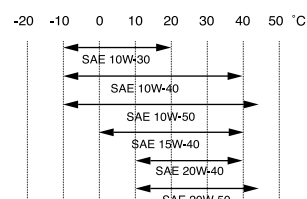

4. Monter:
 - Bouchon du réservoir d'huile
5. Mettre le moteur en marche et le laisser chauffer pendant quelques minutes.
6. Couper le moteur et vérifier à nouveau le niveau d'huile.

N.B. _____
 Attendre quelques minutes que l'huile se stabilise avant d'en contrôler le niveau.

CHANGEMENT DE L'HUILE MOTEUR

1. Mettre le moteur en marche, le faire chauffer pendant quelques minutes puis le couper et attendre cinq minutes.
2. Placer la moto sur un sol plan et la maintenir à la verticale en plaçant un support adéquat sous le moteur.
3. Déposer un récipient adéquat sous le moteur.
4. Déposer:
 - Protège-carter inférieur "1"
 - Boulon (réservoir d'huile) "2"
 - Rondelle "3"
 - Capuchon de remplissage d'huile "4"
 - Boulon de vidange du réservoir d'huile "5"
 - Boulon de vidange d'huile du carter moteur "6"
 - Boulon de vidange de l'élément de filtre à huile "7"
 Vidanger le carter moteur et le réservoir d'huile.

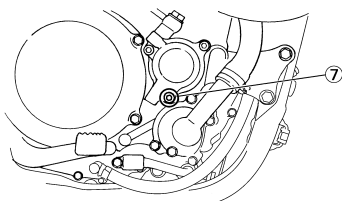
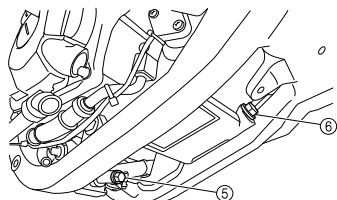
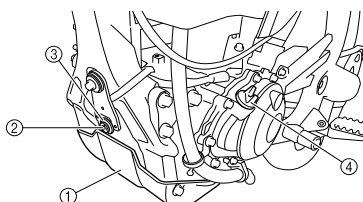

5. Déposer:
 - Collier de durit d'huile "1"
 - Boulon (durit d'huile)
 - Durit d'huile "2"
 - Crépine à d'huile "3"

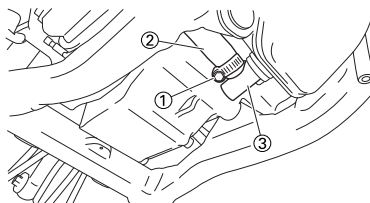

6. Contrôler:
 - Crépine à huile
Obstrué → Souffler.
7. Si le filtre à huile doit être remplacé à l'occasion du changement d'huile, déposer et remonter les pièces suivantes.



Etapes de remplacement:

- a. Déposer le couvercle d'élément de filtre à huile "1" et l'élément de filtre à huile "2".
- b. Contrôler les joints toriques "3", s'ils sont fissurés ou endommagés, les remplacer.
- c. Monter l'élément de filtre à huile et son couvercle.

	Couvercle d'élément de filtre à huile: 10 Nm (1.0 m•kg, 7.2 ft•lb)
---	--

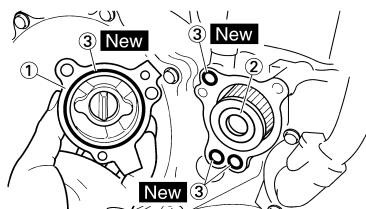

8. Monter:
 - Joint torique "1" **New**
 - Crépine à d'huile "2"

	Crépine à huile: 9 Nm (0.9 m•kg, 6.5 ft•lb)
---	---

- Durit d'huile
- Boulon (durit d'huile)

	Boulon (durit d'huile): 8 Nm (0.8 m•kg, 5.8 ft•lb)
---	--

- Collier de durit d'huile

	Collier de durit d'huile 2 Nm (0.2 m•kg, 1.4 ft•lb)
---	---

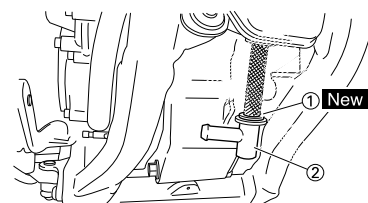

9. Monter:
 - Rondelle en cuivre **New**
 - Boulon de vidange de l'élément de filtre à huile

	Boulon de vidange de l'élément de filtre à huile: 10 Nm (1.0 m•kg, 7.2 ft•lb)
---	---

- Boulon de vidange d'huile du carter moteur

	Boulon de vidange d'huile du carter moteur: 20 Nm (2.0 m•kg, 14 ft•lb)
---	--

- Boulon de vidange du réservoir d'huile

	Boulon de vidange du réservoir d'huile: 18 Nm (1.8 m•kg, 13 ft•lb)
---	--

- Protège-carter inférieur

	Protège-carter inférieur: 10 Nm (1.0 m•kg, 7.2 ft•lb)
---	---

10. Remplir:
 - Huile moteur

	Quantité d'huile: Vidange périodique: 0.95 L (0.84 Imp qt, 1.00 US qt) Avec remplacement du filtre à huile: 1.05 L (0.92 Imp qt, 1.11 US qt) Quantité totale: 1.20 L (1.06 Imp qt, 1.27 US qt)
---	--

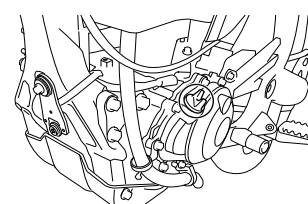

11. Contrôler:
 - Fuites d'huile
12. Monter:
 - Capuchon de l'orifice de remplissage d'huile
 - Rondelle (réservoir d'huile)
 - Boulon (réservoir d'huile)

	Boulon (réservoir d'huile): 4 Nm (0.4 m•kg, 2.9 ft•lb)
---	---

13. Contrôler:
 - Niveau d'huile moteur

CONTRÔLE DE LA PRESSION D'HUILE

1. Contrôler:
 - Pression d'huile



Étapes du contrôle:

- a. Desserrer légèrement le boulon de contrôle de la pression d'huile "1".
- b. Lancer le moteur et le laisser tourner au ralenti jusqu'à ce que l'huile commence à suinter par le boulon de contrôle de la pression d'huile. Si l'huile ne s'écoule toujours pas après une minute, couper immédiatement le moteur afin qu'il ne se grippe pas.
- c. Vérifier que les passages d'huile et la pompe à huile ne sont pas endommagés ou ne présentent pas de fuites.
- d. Après avoir résolu le(s) problème(s), démarrer le moteur et contrôler à nouveau la pression d'huile.
- e. Serrer le boulon de contrôle de la pression d'huile.

	Boulon de contrôle de la pression d'huile: 10 Nm (1.0 m•kg, 7.2 ft•lb)
---	---

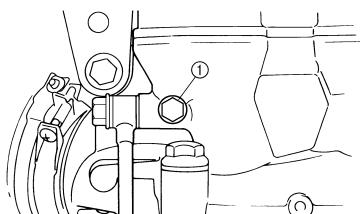

RÉGLAGE DE LA VIS DE RALENTI

1. Régler:
 - Vis de ralenti "1"



Étapes du réglage:

N.B. _____

Pour optimiser le débit de carburant à plus faible régime, la vis de ralenti de chaque moto a été réglée individuellement en usine. Avant de régler la vis de ralenti, la serrer à fond en comptant le nombre de tours. Enregistrer ce nombre comme étant le nombre de tours de desserrage réglé en usine.

- a. Visser la vis de ralenti jusqu'à ce qu'elle touche légèrement son siège.
- b. Desserrer la vis de ralenti du nombre de tours réglés en usine.

	Vis de ralenti (exemple): Desserrée de 2 tour *Desserrée de 2-1/4 tour
---	---

* Pour EUROPE

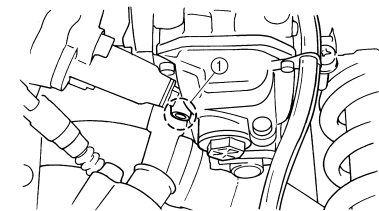

RÉGLAGE DU RÉGIME DE RALENTI DU MOTEUR

1. Mettre le moteur en marche et bien le laisser chauffer.
2. Régler:
 - Régime de ralenti du moteur



Étapes du réglage:

- a. Régler la vis de ralenti.
Se reporter à la section "RÉGLAGE DE LA VIS DE RALENTI".
- b. Tourner la vis de butée de papillon des gaz "1" jusqu'à obtention de la vitesse de ralenti spécifiée.

N.B. _____

A l'aide d'un compte-tours moteur numérique pour réglage du ralenti, déterminer le régime de ralenti en approchant le capteur "c" du compte-tours de la bobine d'allumage "2".

Pour augmenter le régime de ralenti → Serrer la vis de butée de papillon des gaz "1" dans le sens "a".
Pour diminuer le régime de ralenti → Tourner la vis de butée de papillon des gaz "1" dans le sens "b".



Régime de ralenti:
1,900–2,100 tr/min

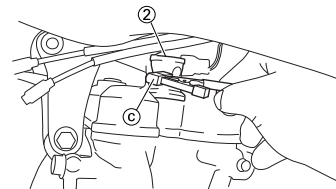
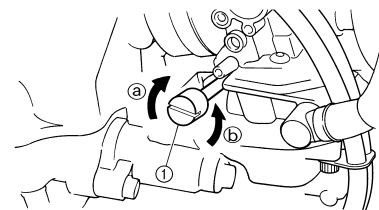

RÉGLAGE DU JEU DE SOUPAPE

N.B. _____

- Cette section est destinée aux personnes possédant des connaissances et des compétences de base pour l'entretien des motos Yamaha (par ex.: concessionnaires Yamaha, techniciens d'entretien, etc.). Les personnes non qualifiées ne doivent entreprendre les opérations d'inspection, de réglage, de démontage ou de remontage que s'ils se réfèrent à ce manuel. Sinon, ils pourraient engendrer des problèmes d'entretien et des dommages mécaniques.
- Le jeu aux soupapes doit être réglé quand le moteur est froid au toucher.
- Le piston doit être au point mort haut (PMH) de la course de compression pour permettre le contrôle ou le réglage du jeu aux soupapes.

- Déposer:
 - Selle
 - Réservoir de carburant
Se reporter à la section "SELLE, RESERVOIR DE CARBURANT ET CACHES LATÉRAUX" au CHAPITRE 4.
- Déposer:
 - Bougie
 - Couvre-culasse
Se reporter à la section "ARBRES A CAMES" au CHAPITRE 4.
- Déposer:
 - Vis d'accès de repère d'allumage "1"
 - Vis d'accès axiale du vilebrequin "2"
 - Joint torique

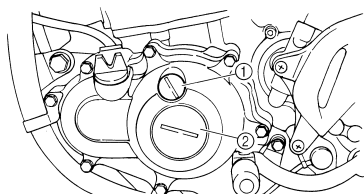

- Contrôler:
 - Jeu aux soupapes
Hors spécifications → Régler.

	Jeu aux soupapes (à froid): Souape d'admission: 0.12–0.17 mm (0.0047–0.0067 in) Souape d'échappement: 0.17–0.22 mm (0.0067–0.0087 in)
---	--

Etapes du contrôle:

- Tourner le vilebrequin dans le sens inverse des aiguilles d'une montre à l'aide d'une clé.
- Aligner le repère du PMH "a" du rotor avec le repère d'alignement "b" du couvercle de carter lorsque le piston est au PMH de la course de compression.

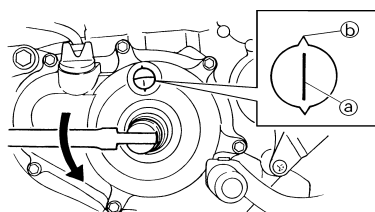

N.B. _____
 Le piston est au point mort haut lorsque le repère poinçonné "c" de l'arbre à cames d'échappement et le repère poinçonné "d" de l'arbre à cames d'admission sont alignés avec la surface de la culasse comme le montre l'illustration.

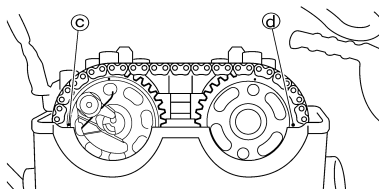

- Mesurer le jeu aux soupapes "e" à l'aide d'une jauge d'épaisseur à lames "1".

N.B. _____
 Enregistrer la valeur mesurée si le jeu est incorrect.

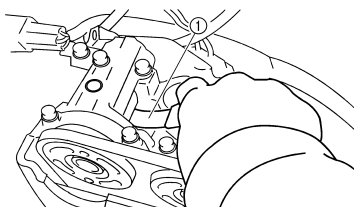
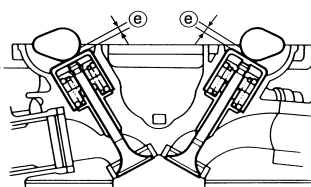

- Régler:
 - Jeu aux soupapes

Etapes du réglage:

- Déposer les arbres à cames (d'admission et d'échappement).
Se reporter à la section "ARBRES A CAMES" au CHAPITRE 4.
- Déposer les poussoirs de soupapes "1" et les plaquettes "2".

N.B. _____
 • Placer un chiffon à l'emplacement de la chaîne de distribution pour empêcher les plaquettes de tomber dans le carter.
 • Identifier soigneusement chaque poussoir de soupape et la position de chaque plaquette de manière à pouvoir les remonter à leur emplacement d'origine.

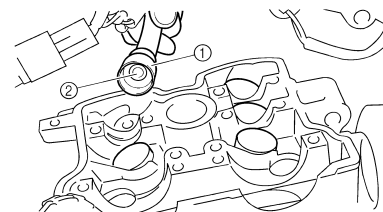

EX	○	○
IN	○	○

- Sélectionner la plaquette adéquate à l'aide du tableau de sélection des plaquettes.

Plage des plaquettes		Disponibilité des plaquettes: 25 gradations
N°120–N°240	1.20 mm–2.40 mm	Les plaquettes sont disponibles par incréments de 0.05 mm

N.B. _____
 L'épaisseur "a" de chaque plaquette est indiquée en centièmes de millimètres sur la surface supérieure de la plaquette.



- Arrondir le dernier chiffre du numéro de la rondelle montée à la gradation la plus proche.

Dernier chiffre du numéro de plaquette	Valeur d'arrondi
0, 1 ou 2	0
4, 5 ou 6	5
8 ou 9	10

EXEMPLE:
 Numéro de la plaquette montée = 148
 Valeur arrondie = 150

N.B. _____
 Les plaquettes ne peuvent être sélectionnées que par incréments de 0.05 mm.

- e. Rechercher la valeur arrondie et le jeu aux soupapes mesuré dans le tableau "TABLEAU DE SELECTION DES PLAQUETTES". La case où ces deux coordonnées se coupent indique le nouveau numéro de plaquette à utiliser.

N.B. _____
N'utiliser ce nouveau numéro de plaquette qu'à titre de guide pour le contrôle du réglage du jeu aux soupapes.

- f. Monter les nouvelles plaquettes "3" et les poussoirs de soupapes "4".

N.B. _____

- Appliquer de l'huile moteur sur les poussoirs de soupapes.
- Appliquer l'huile au bisulfure de molybdène sur les embouts de queues de soupapes.
- Le poussoir de soupape doit tourner librement sous la poussée du doigt.
- Veiller à remonter les poussoirs de soupapes et les cales à leur emplacement d'origine.

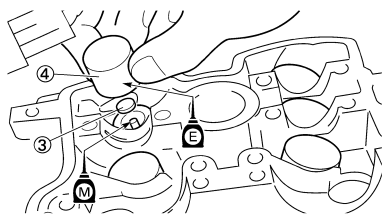

- g. Monter les arbres à cames (d'admission et d'échappement).
Se reporter à la section "ARBRES A CAMES" au CHAPITRE 4.



CHÂSSIS

PURGE DU CIRCUIT DES FREINS HYDRAULIQUES

⚠ AVERTISSEMENT

Purger l'air du circuit de freinage si:

- Le circuit a été démonté.
- Une durite de frein a été desserrée ou déposée.
- Le niveau du liquide de frein est très bas.
- Le frein fonctionne mal.

Si le circuit de freinage n'est pas correctement purgé, il peut s'en suivre une dangereuse perte d'efficacité du freinage.

- Déposer:
 - Couvercle de maître-cylindre de frein
 - Diaphragme
 - Flotteur du réservoir (frein avant)
 - Protection (frein arrière)
- Purger:
 - Liquide de frein



Etapas de la purge de l'air:

- Ajouter le liquide de frein adéquat dans le réservoir.
- Poser le diaphragme. Veiller à ne pas renverser de liquide et à ne pas faire déborder le réservoir.
- Connecter hermétiquement le tuyau en plastique transparent "2" à la vis de purge "1" de l'étrier.

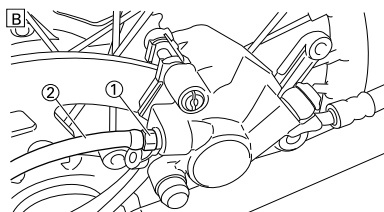
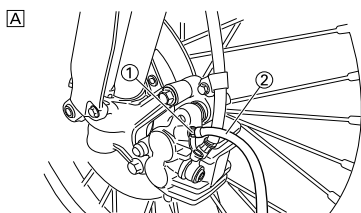

A. Avant
B. Arrière

- Placer l'autre extrémité du tuyau dans un récipient.
- Actionner lentement et plusieurs fois le levier ou la pédale de frein.
- Tirer le levier ou enfoncer la pédale. Maintenir le levier ou la pédale dans leur position respective.

- Desserrer la vis de purge et laisser le levier ou la pédale parvenir en fin de course.
- Serrer la vis de purge quand le levier ou la pédale sont arrivés en fin de course, puis relâcher le levier ou la pédale.

	Vis de purge:
	6 Nm (0.6 m•kg, 4.3 ft•lb)

- Répéter les opérations (e) à (h) jusqu'à l'élimination totale des bulles d'air du circuit.

N.B.

Si la purge est difficile, il peut être nécessaire de laisser le circuit du liquide de frein se stabiliser pendant quelques heures. Répéter la procédure de purge quand les petites bulles d'air ont disparu du circuit.

- Ajouter du liquide de frein jusqu'à la ligne de niveau du réservoir.

⚠ AVERTISSEMENT

Vérifier le fonctionnement du frein après avoir purgé le circuit de freinage.



- Monter:
 - Protection (frein arrière)
 - Flotteur du réservoir (frein avant)
 - Diaphragme
 - Couvercle de maître-cylindre de frein

RÉGLAGE DU FREIN AVANT

- Contrôler:
 - Position du levier de frein "a"

	Position du levier de frein "a":	
	Position standard	Plage de réglage
	95 mm (3.74 in)	86–105 mm (3.39–4.13 in)

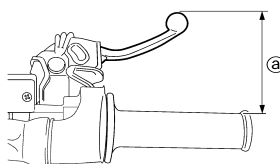

- Déposer:
 - Couvercle du levier de frein

- Régler:
 - Position du levier de frein



Etapas du réglage de la position du levier de frein:

- Desserrer les contre-écrous "1".
- Faire tourner le boulon de réglage "2" jusqu'à ce que la position du levier "a" soit conforme aux spécifications.

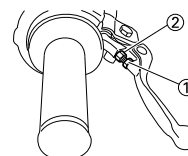

- Serrer le contre-écrou.

	Contre-écrou:
	5 Nm (0.5 m•kg, 3.6 ft•lb)

⚠ AVERTISSEMENT

Veiller à bien serrer le contreécrou pour éviter toute baisse d'efficacité du freinage.



- Monter:
 - Couvercle du levier de frein

RÉGLAGE DU FREIN ARRIÈRE

- Contrôler:
 - Hauteur de la pédale de frein "a"
Hors spécifications → Régler.

	Hauteur de la pédale de frein "a":
	Zéro mm (Zéro in)



- Régler:
 - Hauteur de la pédale de frein



Etapas du réglage de la hauteur de la pédale de frein:

- Desserrer les contre-écrous "1".
- Faire tourner l'écrou de réglage "2" jusqu'à ce que la hauteur de la pédale "a" soit conforme aux spécifications.
- Serrer le contre-écrou.

CONTRÔLE ET REMPLACEMENT DE L'ISOLANT DE FREIN ARRIÈRE

1. Contrôler:

- Epaisseur des plaquettes de freins "a"
Hors spécifications → Remplacer l'ensemble.

	Epaisseur de la plaquette de frein:
	6.4 mm (0.25 in) <Limite>: 1.0 mm (0.04 in)

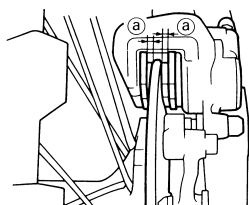

2. Remplacer:

- Plaquette de frein

Etapes du remplacement des plaquettes de frein:

- a. Déposer la protection "1" et le bouchon de goupille de plaquette "2".

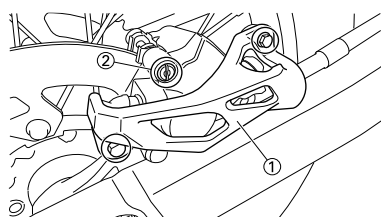

- b. Desserrer la goupille de plaquette "3".

- c. Déposer la roue arrière "4" et l'étrier de frein "5".
Se reporter à la section "ROUE AVANT ET ROUE ARRIERE" au CHAPITRE 5.

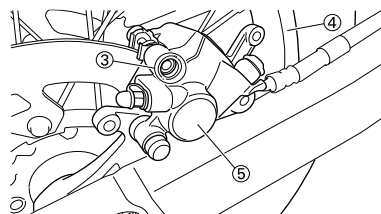

- d. Déposer la goupille de plaquette "6" et les plaquettes de frein "7".

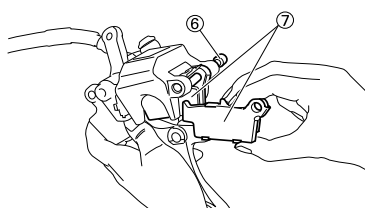

- e. Raccorder le tuyau transparent "8" à la vis de purge "9" et placer un récipient adéquat sous son extrémité.

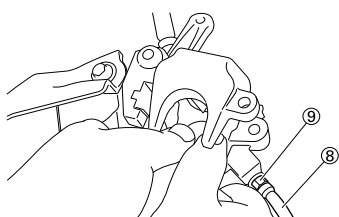

- f. Desserrer la vis de purge et enfoncer le piston de l'étrier de frein.

⚠ AVERTISSEMENT

Ne pas réutiliser le liquide de frein purgé.

- g. Resserrer la vis de purge.

	Vis de purge:
	6 Nm (0.6 m•kg, 4.3 ft•lb)

- h. Monter la plaquette de frein "10" et la goupille de plaquette "11".

N.B.

- Monter les plaquettes de frein en insérant leurs ergots "a" dans les gorges des étriers de freins "b".
- A ce stade, serrer provisoirement la goupille de plaquette.

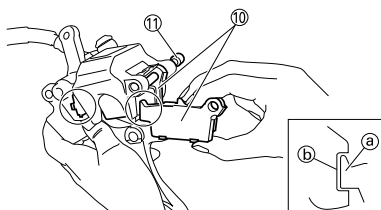

- i. Monter l'étrier de frein "12" et la roue arrière "13".
Se reporter à la section "ROUE AVANT ET ROUE ARRIERE" au CHAPITRE 5.

- j. Serrer la goupille de plaquette "14".

	Goupille de plaquette:
	18 Nm (1.8 m•kg, 13 ft•lb)

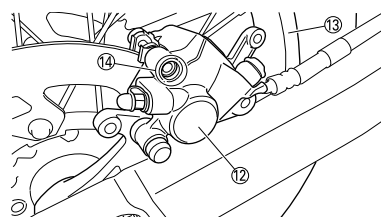

- k. Monter le bouchon de goupille de plaquette de frein "15" et la protection "16".

	Bouchon de goupille de plaquette:
	3 Nm (0.3 m•kg, 2.2 ft•lb)
	Boulon (protection): 7 Nm (0.7 m•kg, 5.1 ft•lb)

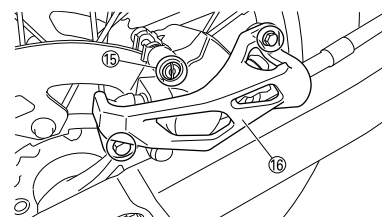

3. Contrôler:

- Niveau du liquide de frein
Se reporter à la section "CONTRÔLE DU NIVEAU DU LIQUIDE DE FREIN".

4. Contrôler:

- Fonctionnement de la pédale de frein
Sensation de mollesse → Purger le circuit de freinage.
Se reporter à la section "PURGE DU CIRCUIT DES FREINS HYDRAULIQUES".

CONTRÔLE DE L'ISOLANT DE PLAQUETTE DE FREIN ARRIÈRE

1. Déposer:

- Plaquette de frein
CONTRÔLE ET REMPLACEMENT DE L'ISOLANT DE FREIN ARRIÈRE

2. Contrôler:

- Isolation de plaquette de frein arrière "1"
Endommagement → Remplacer.

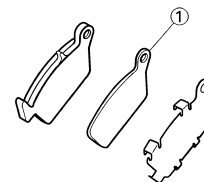

CONTRÔLE DU NIVEAU DU LIQUIDE DE FREIN

1. Placer le maître-cylindre de frein de manière que son extrémité soit horizontale.

2. Contrôler:

- Niveau du liquide de frein
- Niveau du liquide bas → Remettre à niveau.



Liquide de frein recommandé:
DOT N°4

⚠ AVERTISSEMENT

- N'utiliser que le liquide de frein recommandé pour éviter une perte d'efficacité du freinage.
- Toujours utiliser le même type et la même marque de liquide de frein; le mélange de liquides peut provoquer une perte de performances du freinage.
- Veiller à ne pas laisser d'eau ou d'autres impuretés pénétrer dans le maître-cylindre lors du remplissage.
- Essuyer immédiatement tout liquide renversé pour éviter d'endommager les surfaces peintes ou les pièces en plastique.

A

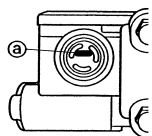

- a. Niveau inférieur
A. Avant
B. Arrière

B

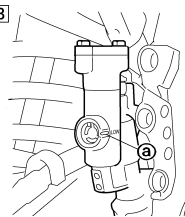

CONTRÔLE DU PIGNON

1. Contrôler:

- Dents de pignon "a"
- Usure excessive → Remplacer.

N.B.

Remplacer ensemble la couronne arrière, le pignon de roue arrière et la chaîne de transmission.

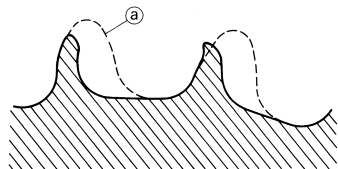

CONTRÔLE DE LA CHAÎNE DE TRANSMISSION

1. Mesurer:

- Longueur de la chaîne de transmission (15 maillons) "a"
- Hors spécifications → Remplacer.



Longueur de la chaîne de transmission (15 maillons):
<Limite>: 242.9 mm
(9.563 in)

N.B.

- Pendant la mesure de la longueur de la chaîne de transmission, appuyer sur la chaîne pour augmenter la tension.
- Mesurer la longueur entre le galet de chaîne de transmission "1" et "16" comme illustré.
- Prendre cette mesure à deux ou trois endroits différents.

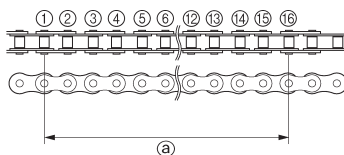

2. Déposer:

- Clip du maillon de fermeture
- Raccord "1"
- Chaîne de transmission "2"

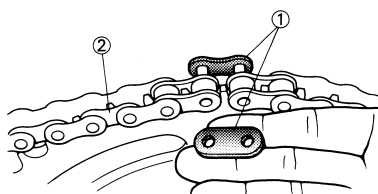

3. Nettoyer:

- Chaîne de transmission
- La déposer dans de l'essence et éliminer le maximum de saleté par brosse. Retirer ensuite la chaîne de transmission de l'essence et la sécher.

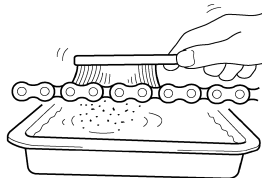

12510301

4. Contrôler:

- Raideur de la chaîne de transmission "a"
- Nettoyer et lubrifier la chaîne de transmission et la tenir comme illustré.
- Raideur → Remplacer.

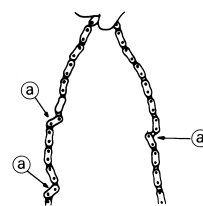

5. Monter:

- Chaîne de transmission "1"
- Raccord "2"
- Clip du maillon de fermeture "3" **New**

⚠ AVERTISSEMENT

Veiller à monter le clip du maillon de fermeture dans la direction indiquée.

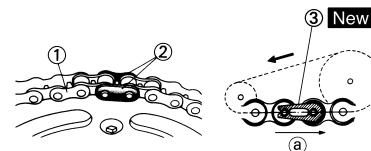

- a. Sens de rotation

6. Lubrifier:

- Chaîne de transmission



Lubrifiant pour chaîne de transmission:
huile moteur SAE 10W-40 ou un lubrifiant pour chaîne adéquat

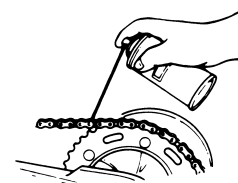

RÉGLAGE DE LA TENSION DE LA CHAÎNE DE TRANSMISSION

- Surélever la roue arrière en plaçant un support adéquat sous le moteur.
- Contrôler:
 - Tension de la chaîne de transmission "a"
 - Au-dessus du boulon de montage de la fixation.
 - Hors spécifications → Régler.



Tension de la chaîne de transmission:
50-60 mm (2.0-2.4 in)

N.B.

Avant d'entamer le contrôle et/ou le réglage, faire tourner plusieurs fois la roue arrière pour déterminer le point de tension maximale. Contrôler et/ou régler la tension de la chaîne lorsque la roue arrière se trouve dans cette position "chaîne tendue".

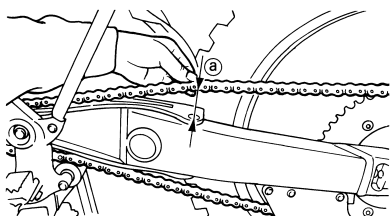

3. Régler:

- Tension de la chaîne de transmission

Etapes du réglage de la tension de la chaîne de transmission:

- Desserrer l'écrou de l'axe "1" et les contre-écrous "2".
- Régler la tension de la chaîne en tournant les dispositifs de réglage "3".

Pour tendre → Tourner le dispositif de réglage "3" dans le sens inverse des aiguilles d'une montre.
Pour détendre → Tourner le dispositif de réglage "3" dans le sens des aiguilles d'une montre et pousser la roue vers l'avant.

- Tourner chaque dispositif de réglage du même nombre de tours pour maintenir l'alignement correct de l'axe. (Des repères "a" sont prévus de chaque côté du tendeur de chaîne.) **ATTENTION:** Une chaîne mal tendue impose des efforts excessifs au moteur et à d'autres pièces essentielles, et risque de sauter ou de casser. Pour éviter ce problème, veiller à ce que la tension de la chaîne de transmission soit toujours dans les limites spécifiées.

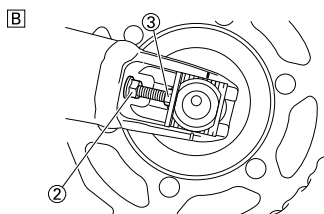
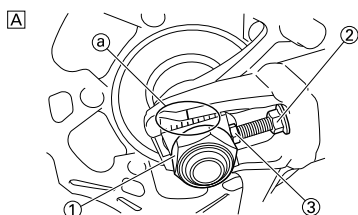

- A. Droit
B. Gauche

N.B.

Tourner le dispositif de réglage de manière que la chaîne soit alignée avec le pignon, vue de l'arrière.

- Serrer l'écrou d'axe tout en appuyant sur la chaîne de transmission afin de la tendre.

	Écrou d'axe: 135 Nm (13.5 m•kg, 98 ft•lb)
---	---

- Serrer les contre-écrous.

	Contre-écrou: 21 Nm (2.1 m•kg, 15 ft•lb)
---	--

CONTRÔLE DE LA FOURCHE

- Contrôler:
 - Fonctionnement régulier de la fourche avant
 Actionner le frein avant et enfoncer la fourche.
 Fonctionnement irrégulier/fuite d'huile → Réparer ou remplacer.

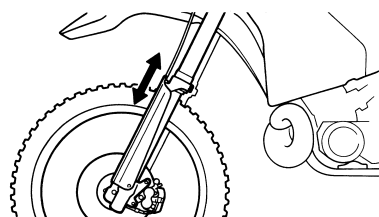

CONTRÔLE DU GUIDE DE PROTECTION DE FOURCHE

- Contrôler:
 - Épaisseur des plaquettes de freins "1"
 Hors spécifications → Remplacer l'ensemble.

N.B.

Le guide de protection a atteint sa limite de service lorsqu'il est usé jusqu'à la hauteur "a" de la circonférence du fourreau de fourche.

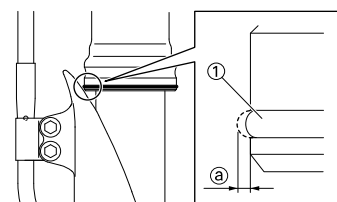

NETTOYAGE DE LA BAGUE D'ÉTANCHÉITÉ ET DU JOINT ANTIPOUSSIÈRE DE LA FOURCHE

- Déposer:
 - Protection
 - Joint antipoussière "1"

N.B.

Utiliser un petit tournevis et veiller à ne pas endommager le tube plongeur de la fourche et le joint antipoussière.

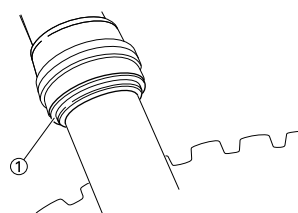

- Nettoyer:
 - Joint antipoussière "a"
 - Bague d'étanchéité "b"

N.B.

- Nettoyer le joint antipoussière et la bague d'étanchéité après chaque course.
- Appliquer de la graisse à savon de lithium sur le tube plongeur.

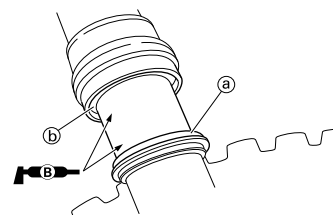

RÉDUCTION DE LA PRESSION INTERNE DE LA FOURCHE

N.B.

Si le mouvement initial de la fourche paraît dur, réduire la pression interne de la fourche.

- Surélever la roue avant en plaçant un support adéquat sous le moteur.
- Déposer la vis de purge d'air "1" et évacuer la pression interne de la fourche.

3. Monter:

- Vis de purge d'air

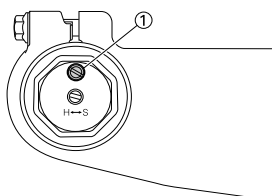
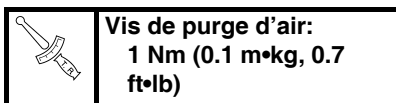

RÉGLAGE DE LA FORCE D'AMORTISSEMENT À LA DÉTENTE DE LA FOURCHE

1. Régler:

- Force d'amortissement à la détente
En tournant le dispositif de réglage "1".

Plus dur "a" → Augmenter la force d'amortissement à la détente. (Visser le dispositif de réglage "1".)

Plus mou "b" → Diminuer la force d'amortissement à la détente. (Dévisser le dispositif de réglage "1".)

	Plage de réglage:	
	Maximum	Minimum
Position complètement vissée	dévisé de 20 déclics (par rapport à la position maximum)	

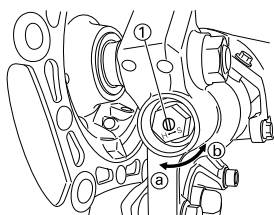

- **POSITION STANDARD:**
Position à laquelle le dispositif de réglage est dévisé du nombre de déclics spécifié par rapport à la position complètement vissée.

	Position standard: dévisé de 10 déclics
---	---

ATTENTION

Ne pas forcer le dispositif de réglage au-delà des positions minimum ou maximum. Cela pourrait l'endommager.

⚠ AVERTISSEMENT

Toujours régler de la même manière chaque bras de la fourche. Un réglage inégal risque de diminuer la maniabilité et la stabilité.

RÉGLAGE DE LA FORCE D'AMORTISSEMENT À LA COMPRESSION DE LA FOURCHE

2. Régler:

- Force d'amortissement à la compression
En tournant le dispositif de réglage "1".

Plus dur "a" → Augmenter la force d'amortissement à la compression. (Visser le dispositif de réglage "1".)

Plus mou "b" → Diminuer la force d'amortissement à la compression. (Dévisser le dispositif de réglage "1".)

	Plage de réglage:	
	Maximum	Minimum
Position complètement vissée	dévisé de 20 déclics (par rapport à la position maximum)	

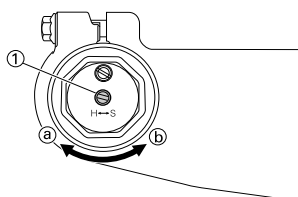

- **POSITION STANDARD:**
Position à laquelle le dispositif de réglage est dévisé du nombre de déclics spécifié par rapport à la position complètement vissée.

	Position standard: dévisé de 10 déclics
---	---

ATTENTION

Ne pas forcer le dispositif de réglage au-delà des positions minimum ou maximum. Cela pourrait l'endommager.

⚠ AVERTISSEMENT

Toujours régler de la même manière chaque bras de la fourche. Un réglage inégal risque de diminuer la maniabilité et la stabilité.

CONTRÔLE DE L'AMORTISSEUR ARRIÈRE

1. Contrôler:

- Fonctionnement régulier du bras oscillant
Bruit anormal/fonctionnement irrégulier → Graisser ou réparer les points de pivot.
Endommagement/fuite d'huile → Remplacer.

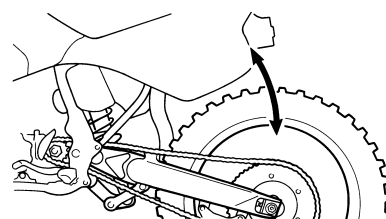

RÉGLAGE DE LA PRÉCONTRAÎNTE DU RESSORT DE L'AMORTISSEUR ARRIÈRE

1. Surélever la roue arrière en plaçant un support adéquat sous le moteur.
2. Déposer:
 - Cadre arrière
3. Mesurer:
 - Longueur de fixation du ressort

	Longueur de fixation standard:	
REPERE D'IDENTIFICATION/ QTE	Longueur	
Jaune/1	250 mm (9.84 in)	



N.B.
Le repère d'identification "a" se trouve à l'extrémité du ressort.

4. Régler:
- Précontrainte de ressort



Etapas du réglage:

- Desserrer les contre-écrous "1".
- Desserrer l'écrou de réglage "2" jusqu'à ce qu'il s'écarte légèrement du ressort.
- Mesurer la longueur libre du ressort "a".
- Faire tourner le dispositif de réglage "2".

Plus dur → Augmenter la précontrainte du ressort. (Visser le dispositif de réglage "2".)
Plus mou → Diminuer la précontrainte du ressort. (Dévisser le dispositif de réglage "2".)

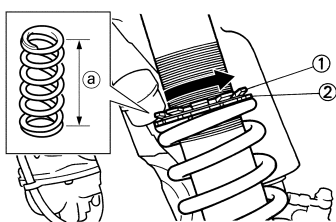

Plage de réglage:	
Maximum	Minimum
Position dans laquelle le ressort est tourné de 20 mm (0.79 in) à partir de sa longueur libre.	Position dans laquelle le ressort est tourné de 1.5 mm (0.06 in) à partir de sa longueur libre.

- N.B.**
- Avant d'effectuer le réglage, bien enlever toute la boue et toutes les saletés autour du contre-écrou et du dispositif de réglage.
 - La longueur du ressort (monté) change de 1.5 mm (0.06 in) par tour du dispositif de réglage.

ATTENTION
Ne jamais forcer le dispositif de réglage au-delà des limites maximum ou minimum.

- e. Serrer le contre-écrou.

	Contre-écrou: 30 Nm (3.0 m•kg, 22 ft•lb)
--	--



5. Monter:
- Cadre arrière (supérieur)

	Cadre arrière (supérieur): 32 Nm (3.2 m•kg, 23 ft•lb)
--	---

- Cadre arrière (inférieur)

	Cadre arrière (inférieur): 32 Nm (3.2 m•kg, 23 ft•lb)
--	---

RÉGLAGE DE LA FORCE D'AMORTISSEMENT À LA DÉTENTE DE L'AMORTISSEUR ARRIÈRE

1. Régler:
- Force d'amortissement à la détente
En tournant le dispositif de réglage "1".

Plus dur "a" → Augmenter la force d'amortissement à la détente. (Visser le dispositif de réglage "1".)
Plus mou "b" → Diminuer la force d'amortissement à la détente. (Dévisser le dispositif de réglage "1".)

Plage de réglage:	
Maximum	Minimum
Position complètement vissée	dévisser de 20 déclics (par rapport à la position maximum)

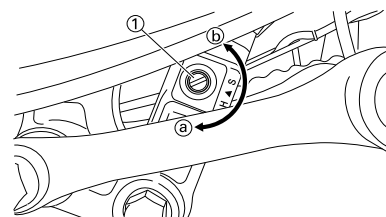

- **POSITION STANDARD:**
Position à laquelle le dispositif de réglage est dévissé du nombre de déclics spécifié par rapport à la position complètement vissée. (Ce qui aligne le repère "a" du dispositif de réglage avec le repère "b" du support.)

	Position standard: Dévissé de 13–16 déclics
--	---

ATTENTION
Ne pas forcer le dispositif de réglage au-delà des positions minimum ou maximum. Cela pourrait l'endommager.

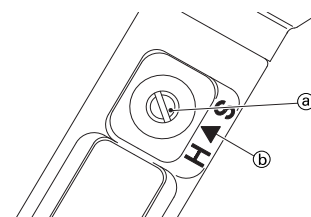

RÉGLAGE DE LA FORCE D'AMORTISSEMENT À LA COMPRESSION BASSE DE L'AMORTISSEUR ARRIÈRE

1. Régler:
- Force d'amortissement à la compression basse
En tournant le dispositif de réglage "1".

Plus dur "a" → Augmenter la force d'amortissement à la détente. (Visser le dispositif de réglage "1".)
Plus mou "b" → Diminuer la force d'amortissement à la détente. (Dévisser le dispositif de réglage "1".)

Plage de réglage:	
Maximum	Minimum
Position complètement vissée	dévisser de 20 déclics (par rapport à la position maximum)

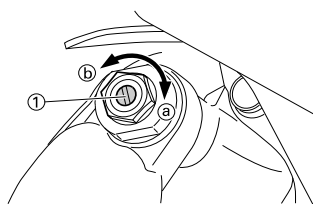

- **POSITION STANDARD:**
Position à laquelle le dispositif de réglage est dévissé du nombre de déclics spécifié par rapport à la position complètement vissée. (Ce qui aligne le repère "a" du dispositif de réglage avec le repère "b" du dispositif de réglage de l'amortissement à la compression haute.)

	Position standard: Dévissé de 7-10 déclics
---	--

ATTENTION

Ne pas forcer le dispositif de réglage au-delà des positions minimum ou maximum. Cela pourrait l'endommager.

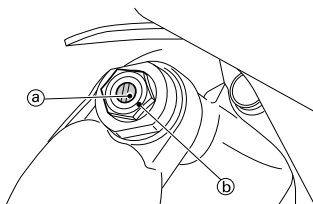

RÉGLAGE DE LA FORCE D'AMORTISSEMENT À LA COMPRESSION HAUTE DE L'AMORTISSEUR ARRIÈRE

- Régler:
 - Force d'amortissement à la compression haute
En tournant le dispositif de réglage "1".

Plus dur "a" → Augmenter la force d'amortissement à la compression haute. (Visser le dispositif de réglage "1".)	
Plus mou "b" → Diminuer la force d'amortissement haute. (Dévisser le dispositif de réglage "1".)	

	Plage de réglage:	
	Maximum	Minimum
	Position complètement vissée	Desserré de 2 tours (par rapport à la position maximum)

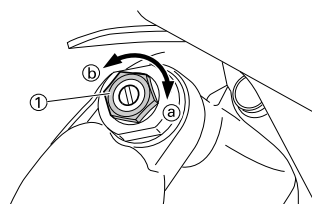

- **POSITION STANDARD:**
Position à laquelle le dispositif de réglage est dévissé du nombre de tours spécifié par rapport à la position complètement vissée. (Ce qui aligne le repère "a" du dispositif de réglage avec le repère "b" du corps du dispositif de réglage.)

	Position standard: Desserré de 1-3/4 ± 1/6 tour
---	---

ATTENTION

Ne pas forcer le dispositif de réglage au-delà des positions minimum ou maximum. Cela pourrait l'endommager.

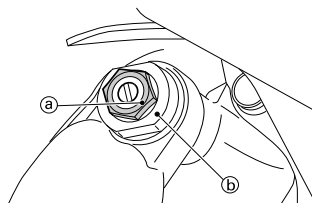

CONTRÔLE DE LA PRESSION DE GONFLAGE DES PNEUS

- Mesurer:
 - Pression des pneus
Hors spécifications → Régler.

	Pression des pneus standard: 100 kPa (1.0 kgf/cm ² , 15 psi)
---	---

N.B.

- Contrôler les pneus à froid.
- Le pneu risque de se déjarter si le gonflage est insuffisant.
- Une tige de valve de pneu inclinée indique que le pneu est mal assis.
- Une tige de valve de pneu inclinée indique que le pneu est mal assis. Corriger la position du pneu.

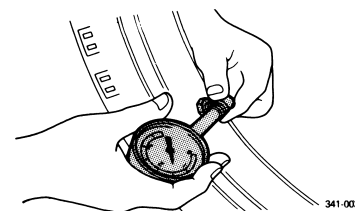

CONTRÔLE ET SERRAGE DES RAYONS

Procéder comme suit pour tous les rayons.

- Contrôler:
 - Rayons
Déformation/endommagement → Remplacer.
Rayon desserré → Resserrer.
Tapoter sur les rayons à l'aide d'un tournevis.

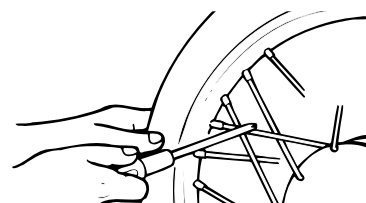

N.B.



Un rayon serré émettra un son clair et retentissant; un rayon desserré un son sourd.

- Serrer:
 - Rayons
(avec une clé à rayons "1")

N.B.

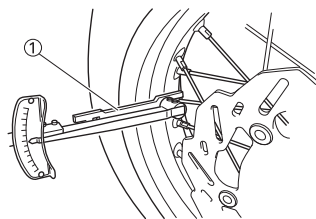
Toujours retendre les rayons avant et après le rodage.



	Clé à rayons: YM-01521/90890-01521
	Rayons: 3 Nm (0.3 m•kg, 2.2 ft•lb)

CONTRÔLE DES ROUES

1. Contrôler:

- Voile de roue
Surélever la roue et la faire tourner.
Voile excessif → Remplacer.

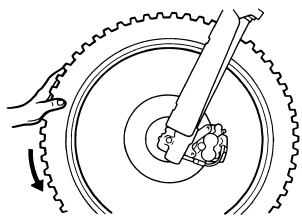

2. Contrôler:

- Jeu des roulements
Il y a du jeu → Remplacer.

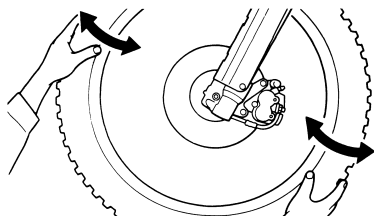

CONTRÔLE ET RÉGLAGE DE LA TÊTE DE FOURCHE

- Placer une cale sous le moteur afin de surélever la roue avant.
AVERTISSEMENT! Caler solidement le véhicule pour qu'il ne puisse se renverser.
- Contrôler:
 - Colonne de direction
Saisir les bras de fourche par le bas et secouer doucement la fourche d'avant en arrière.
Jeu → Régler la tête de fourche.

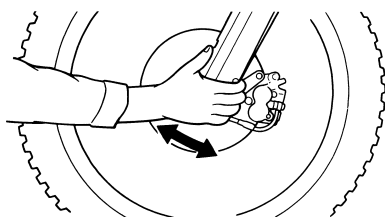

3. Contrôler:

- Fonctionnement régulier de la direction
Tourner le guidon de butée à butée.
Fonctionnement irrégulier → Régler l'écrou de blocage de la direction.

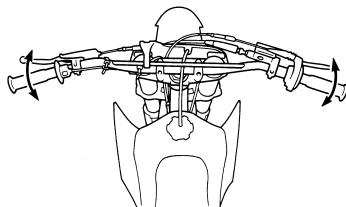

4. Régler:

- Ecrou de colonne de direction



Etapes de réglage de l'écrou de direction:

- Déposer la plaque d'identification.
- Déposer le guidon et le té supérieur.
- Desserrer l'écrou de blocage de la direction "1" à l'aide de la clé pour écrou de direction "2".

	Clé pour écrou de direction: YU-33975/90890-01403
---	--

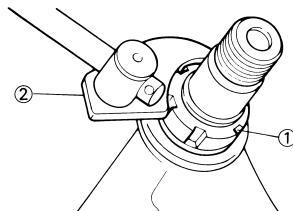

- Serrer l'écrou de direction "3" à l'aide de la clé pour écrou de direction "4".

N.B.

- Appliquer de la graisse à savon de lithium sur le filet de la colonne de direction.
- Adapter la clé dynamométrique à la clé pour écrou de direction de manière à ce qu'elles forment un angle droit.

	Clé pour écrou de direction: YU-33975/90890-01403
---	--

	Ecrou de direction (serrage initial): 38 Nm (3.8 m•kg, 27 ft•lb)
---	---

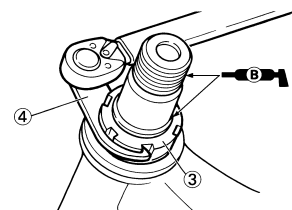

- Dévisser d'un tour l'écrou de blocage de la direction.
- Resserrer l'écrou de direction à l'aide de la clé pour écrou de direction.

⚠ AVERTISSEMENT

Éviter de serrer à l'excès.

	Ecrou de direction (serrage final): 7 Nm (0.7 m•kg, 5.1 ft•lb)
---	---

- Contrôler la colonne de direction en la tournant d'une butée à l'autre. S'il y a la moindre gêne, démonter la colonne de direction et contrôler les paliers de la direction.
- Monter la rondelle "5", le té supérieur "6", l'écrou de direction "7", le guidon "8", le support de guidon supérieur "9" et la plaque d'identification "10".

N.B.

- Lors de la repose de l'écrou de direction, enduire sa surface de contact de graisse à base de lithium.
- Le demi-palier supérieur du guidon doit être monté avec son poinçon "a" vers l'avant.
- Monter le guidon de façon à ce que les repères "b" soient en place des deux côtés.
- Monter le guidon de manière à ce que l'ergot "c" du support du guidon supérieur soit positionné selon le repère d'alignement situé sur le guidon, comme indiqué.
- Introduire l'extrémité de la durit de mise à l'air du réservoir de carburant "11" dans le trou de la colonne de direction.

ATTENTION

Serrer d'abord les boulons situés à l'avant du support supérieur du guidon, puis serrer les boulons situés à l'arrière.

	Ecrou de direction: 145 Nm (14.5 m•kg, 105 ft•lb)
	Support de guidon supérieur: 28 Nm (2.8 m•kg, 20 ft•lb)
	Boulon de pincement (té supérieur): 21 Nm (2.1 m•kg, 15 ft•lb)
	Plaque d'identification: 7 Nm (0.7 m•kg, 5.1 ft•lb)

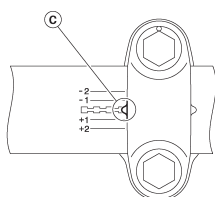
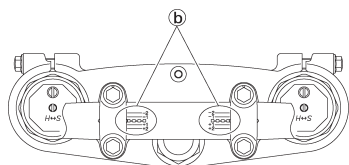
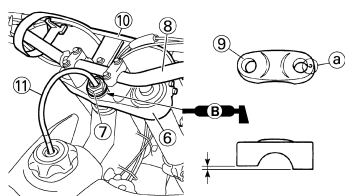
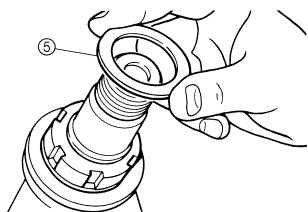

LUBRIFICATION

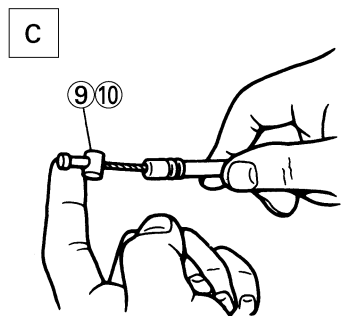
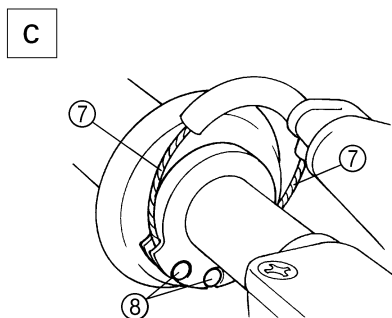
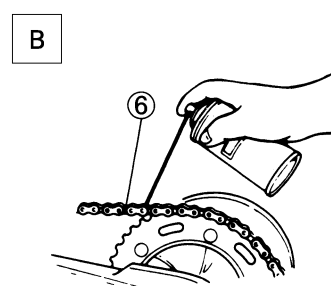
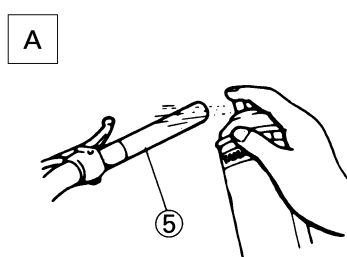
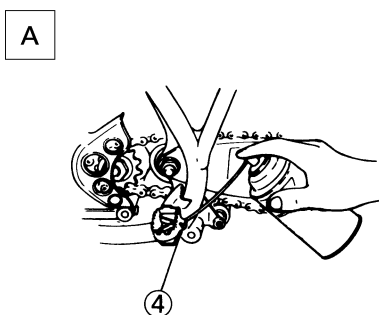
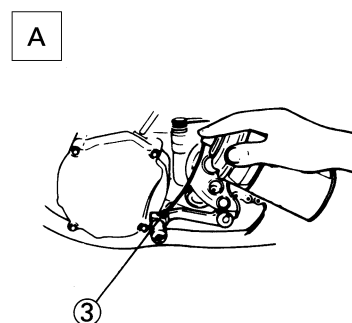
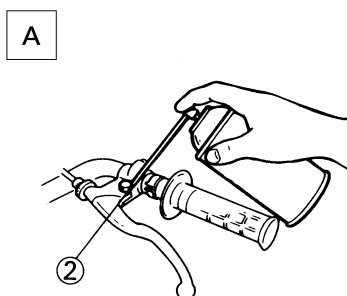
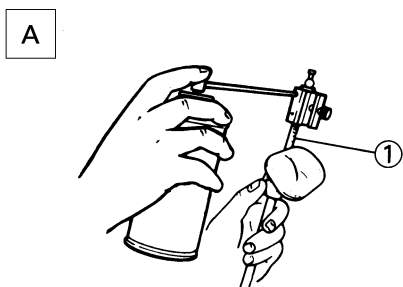

Pour assurer le bon fonctionnement de tous les organes, lubrifier la moto avant la première utilisation, après le rodage, ainsi qu'après chaque course.

1. Tous les câbles de commande
2. Pivot de levier d'embrayage
3. Pivot de sélecteur
4. Pivot de repose-pied
5. Contact entre la poignée des gaz et le guidon
6. Chaîne de transmission
7. Portion d'enroulement du câble
8. Extrémité du câble des gaz
9. Extrémité du câble d'embrayage
10. Extrémité du câble de démarrage à chaud

- A. Utiliser pour ces zones du lubrifiant Yamaha pour câbles ou un lubrifiant équivalent.
- B. Utiliser de l'huile moteur SAE 10W-40 ou un lubrifiant pour chaînes adéquat.
- C. Lubrifier les zones suivantes à l'aide de graisse à savon de lithium de haute qualité, légère.

⚠ AVERTISSEMENT

Éliminer tout excédent de graisse et éviter d'enduire de graisse les disques des freins.

PARTIE ELECTRIQUE

CONTRÔLE DES BOUGIES

- Déposer:
 - Bougie
- Contrôler:
 - Electrode "1"
 - Usure/endommagement → Remplacer.
 - Couleur de l'isolant "2"
 - La couleur normale est une couleur bronze clair ou légèrement foncé.
 - Couleur franchement différente → Contrôler l'état du moteur.

N.B.

Lorsque le moteur tourne pendant des heures à bas régime, l'isolant de la bougie s'encrasse, même si le moteur et le carburateur sont en bon état de fonctionnement.

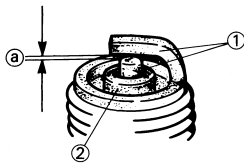

- Mesurer:
 - Ecartement "a"
 - Utiliser un calibre pour fils ou un calibre d'épaisseur.
 - Hors spécifications → Régler.

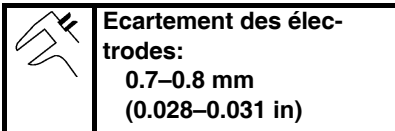

- Si nécessaire, nettoyer la bougie à l'aide d'un nettoie-bougies.
- Serrer:
 - Bougie

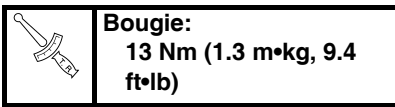

N.B.

- Avant de monter une bougie, nettoyer la surface du joint et la surface de la bougie.
- Serrer la bougie à la main "a" avant de la serrer au couple correct "b".

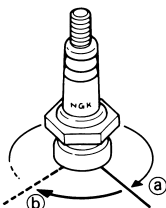

377-004

CONTRÔLE DU CALAGE DE L'ALLUMAGE

- Déposer:
 - Vis d'accès de repère d'allumage "1"

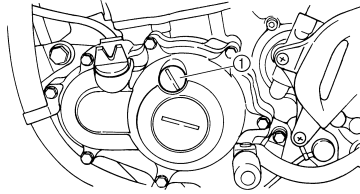

- Fixer:
 - Lampe stroboscopique
 - Compte-tours numérique
 - Au fil de la bobine d'allumage (fil orange "1").

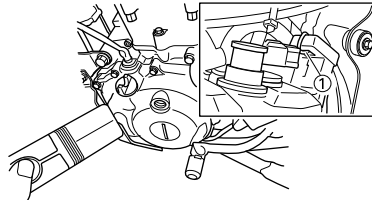
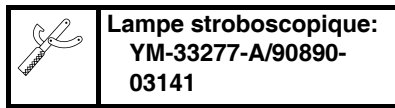

- Régler:
 - Régime de ralenti du moteur
 - Se reporter à la section "RÉGLAGE DU RÉGIME DE RALENTI DU MOTEUR".
- Contrôler:
 - Avance à l'allumage
 - Visually check the stationary pointer "a" is within the firing range "b" on the rotor.
 - Plage d'allumage incorrecte → Contrôler le rotor et le capteur d'allumage.

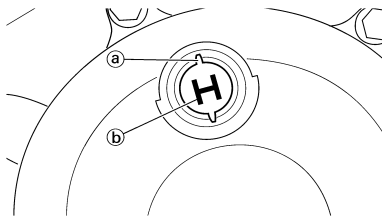

- Monter:
 - Vis d'accès de repère d'allumage

SELLE, RESERVOIR DE CARBURANT ET CACHES LATÉRAUX

MOTEUR

N.B.

Cette section est destinée aux personnes possédant des connaissances et des compétences de base pour l'entretien des motos Yamaha (par ex.: concessionnaires Yamaha, techniciens d'entretien, etc.). Les personnes non qualifiées ne doivent entreprendre les opérations d'inspection, de réglage, de démontage ou de remontage que s'ils se réfèrent à ce manuel. Sinon, ils pourraient engendrer des problèmes d'entretien et des dommages mécaniques.

SELLE, RESERVOIR DE CARBURANT ET CACHES LATÉRAUX

DÉPOSE DE LA SELLE, DU RÉSERVOIR DE CARBURANT ET DES CACHES LATÉRAUX

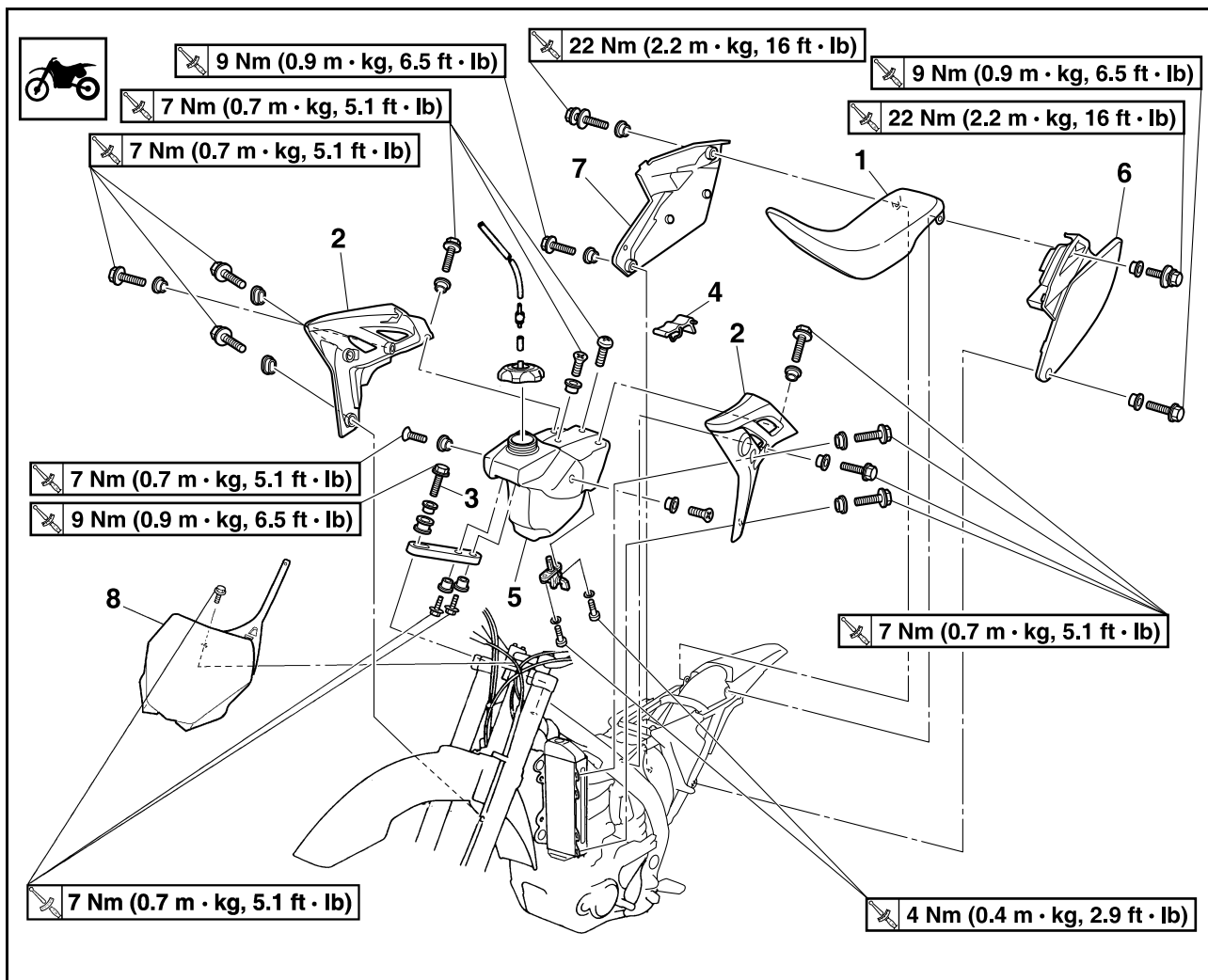

Ordre	Nom de la pièce	Qté	Remarques
	Placer le robinet de carburant en position "OFF".		
	Déconnecter la durit de carburant.		
1	Selle	1	
2	Prise d'air (gauche et droite)	2	
3	Boulon (réservoir de carburant)	2	
4	Attache	1	
5	Réservoir de carburant	1	
6	Cache latéral gauche	1	Se reporter à la section de dépose.
7	Cache latéral droit	1	Se reporter à la section de dépose.
8	Plaque d'identification	1	Se reporter à la section de dépose.

SELLE, RESERVOIR DE CARBURANT ET CACHES LATÉRAUX

DÉPOSE DU CACHE LATÉRAL

1. Déposer:

- Boulon (cache latéral)
- Cache latéral gauche "1"
- Cache latéral droit "2"

N.B.

Glisser le cache latéral vers le bas pour le déposer car ses pattes "a" sont insérées dans le boîtier de filtre à air.

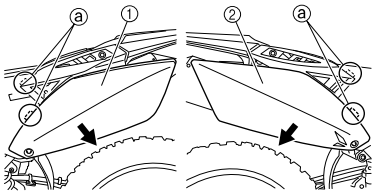

DÉPOSE DE LA PLAQUE D'IDENTIFICATION

1. Déposer:

- Boulon (plaque d'identification)
- Plaque d'identification "1"

N.B.

- L'ergot "a" est inséré dans le collier de la plaque d'identification. Retirer l'ergot du collier avant la dépose.
- Déposer le câble du starter à chaud "2" et le câble d'embrayage "3" du guide-câble "b" sur la plaque d'identification.
- L'ergot "c" du té inférieur est inséré dans la plaque d'identification. Déposer la plaque d'identification en la retirant de l'ergot.

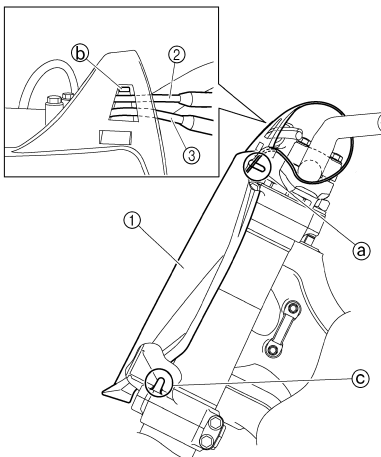

TUBE D'ÉCHAPPEMENT ET SILENCIEUX

TUBE D'ÉCHAPPEMENT ET SILENCIEUX

DÉPOSE DU TUBE D'ÉCHAPPEMENT ET DU SILENCIEUX

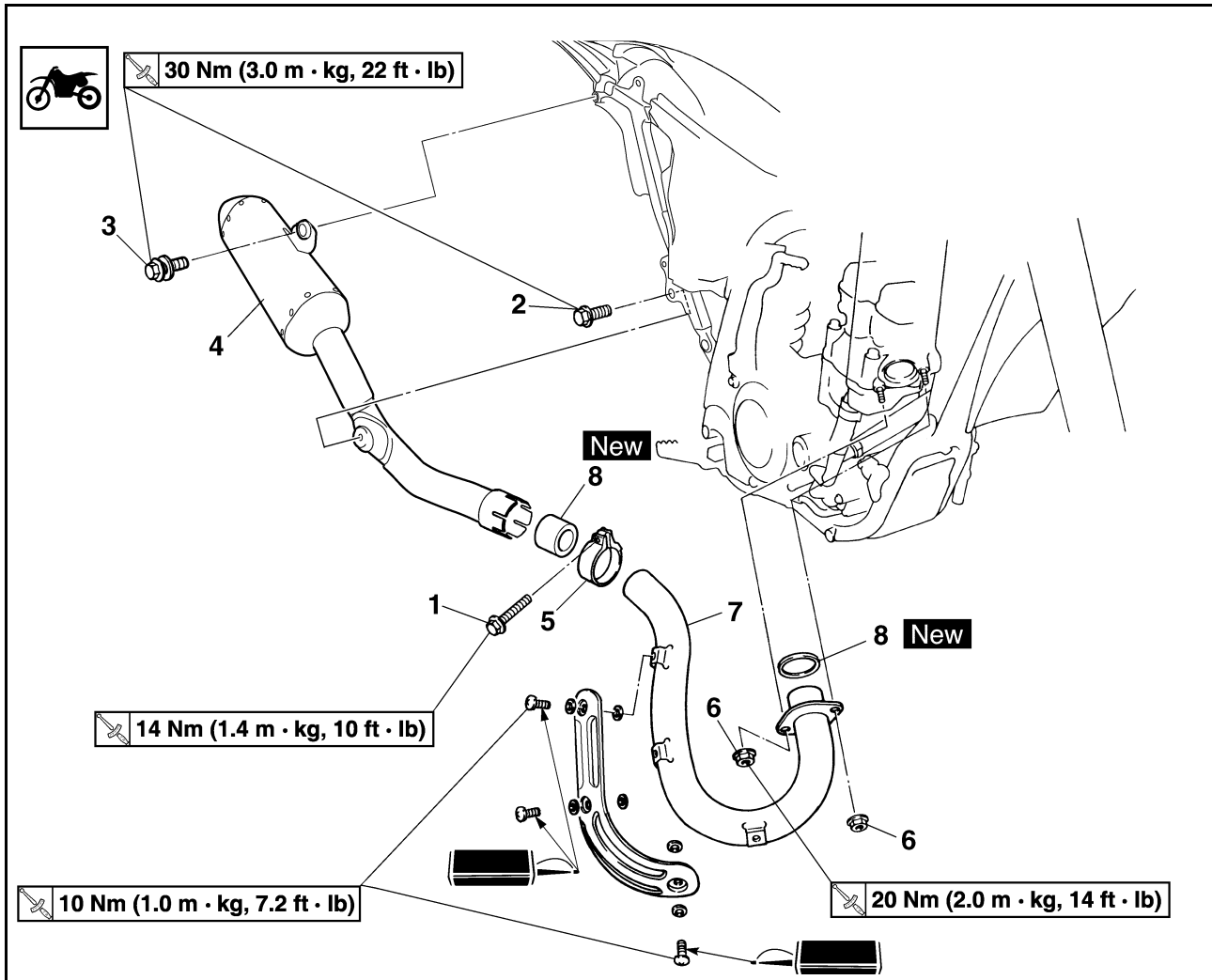

Ordre	Nom de pièce	Qté	Remarques
	Cache latéral droit		Se reporter à la section "SELLE, RESERVOIR DE CARBURANT ET CACHES LATÉRAUX".
1	Boulon (collier à pince du silencieux)	1	Desserrer uniquement.
2	Boulon [silencieux (avant)]	1	
3	Boulon [silencieux (arrière)]	1	
4	Silencieux	1	
5	Collier à pince du silencieux	1	
6	Ecrou (tube d'échappement)	2	
7	Tube d'échappement	1	
8	Joint	2	

TUBE D'ÉCHAPPEMENT ET SILENCIEUX

DÉMONTAGE DU SILENCIEUX

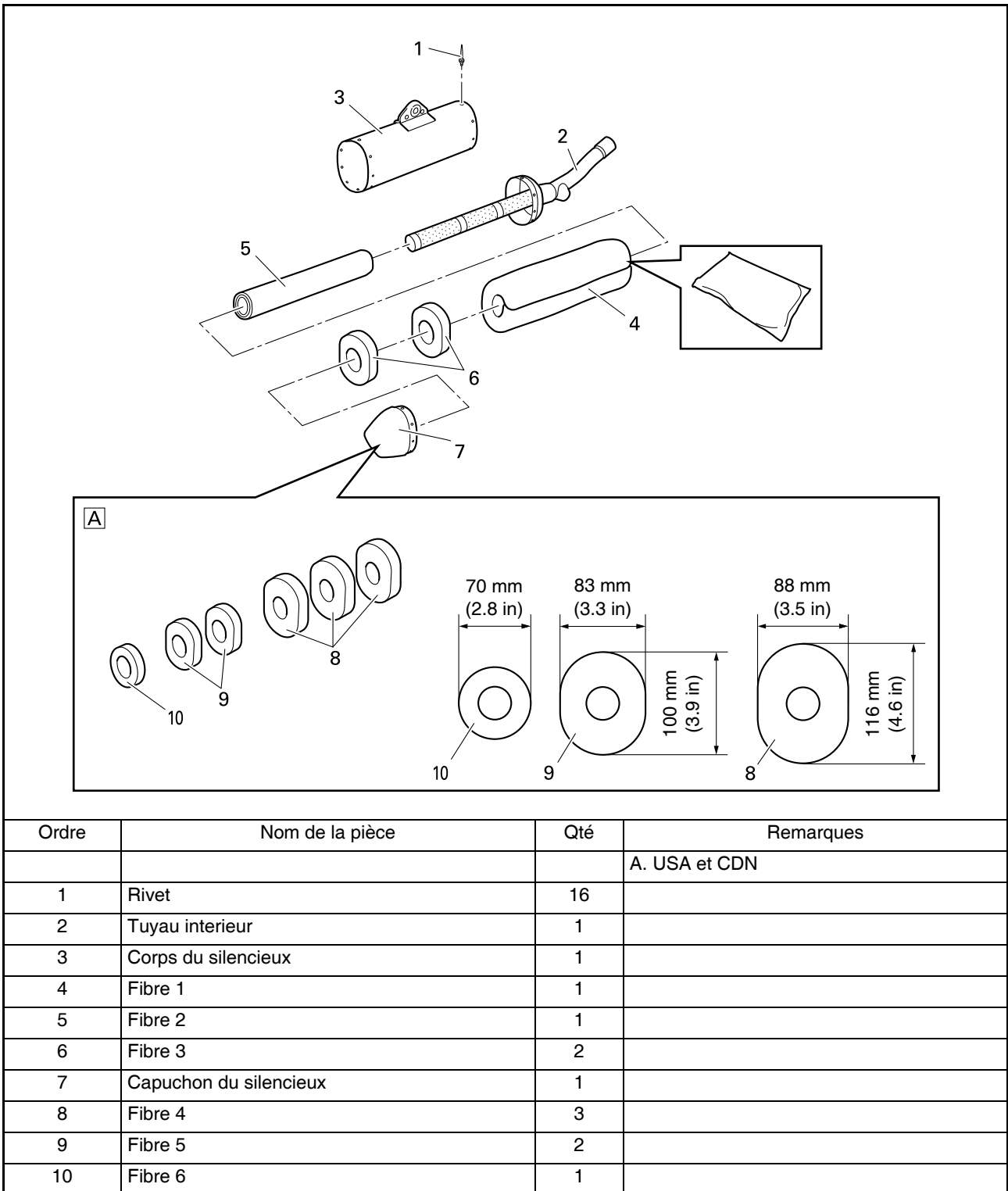

Ordre	Nom de la pièce	Qté	Remarques
			A. USA et CDN
1	Rivet	16	
2	Tuyau interieur	1	
3	Corps du silencieux	1	
4	Fibre 1	1	
5	Fibre 2	1	
6	Fibre 3	2	
7	Capuchon du silencieux	1	
8	Fibre 4	3	
9	Fibre 5	2	
10	Fibre 6	1	

TUBE D'ÉCHAPPEMENT ET SILENCIEUX

CONTRÔLE DU SILENCIEUX ET DU TUYAU D'ÉCHAPPEMENT

1. Contrôler:

- Joint "1"
- Endommagement → Remplacer.

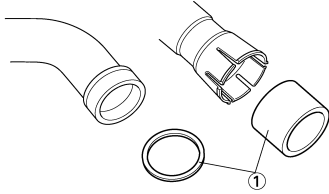

REPLACEMENT DE LA FIBRE DU SILENCIEUX Pour USA et CDN

1. Déposer:

- Rivet "1"
- Tuyau intérieur "2"
- Capuchon du silencieux "3"

ATTENTION

Veiller à ne pas endommager les orifices de fixation du rivet (ø4.9 mm) "a" lors de la dépose.

N.B.

Extraire le tuyau intérieur tout en frappant légèrement sur le support "b" du silencieux à l'aide d'un maillet en caoutchouc.

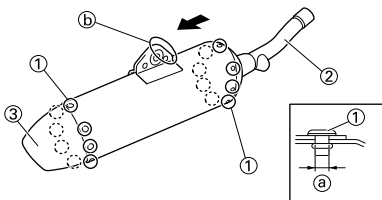

2. Remplacer:

- Fibre "1"
- Fibre "2"
- Fibre "3"

N.B.

Installer la fibre 2 au tuyau interne. Puis, après avoir enveloppé la fibre 1, qui est entourée de vinyle, autour de la fibre 2, bien les attacher en utilisant la bande "a".

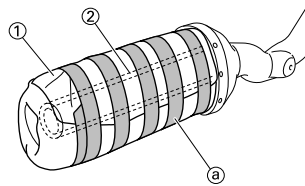
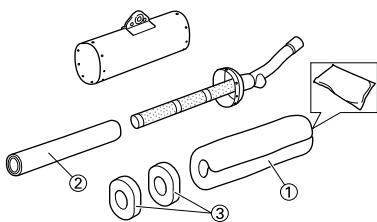

3. Remplacer:

- Fibre (capuchon du silencieux) "1"

⚠ AVERTISSEMENT

Les bords de l'orifice "b" dans la plaque de partition peuvent provoquer des blessures, veiller à ne pas les toucher directement.

N.B.

- Effectuer la découpe "a" comme décrit à l'aide de ciseaux ou d'un outil similaire.
- En utilisant un bâton ou un objet s'en approchant, bourrer la fibre dans le capuchon du silencieux en commençant par le côté le plus fin à travers l'orifice "b" dans la plaque de partition.

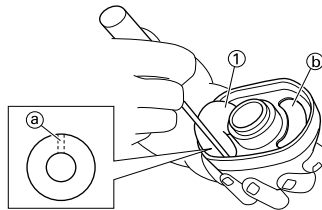

4. Monter:

- Tuyau intérieur "1"
- Rivet (avant) "2"

N.B.

- Appliquer la pâte d'étanchéité thermorésistante le long du bord de la plaque "a" à l'intérieur du silencieux ainsi que le long du bord "b" du silencieux, comme illustré.
- Veiller à ne pas déplacer la fibre lors du montage du tuyau intérieur.

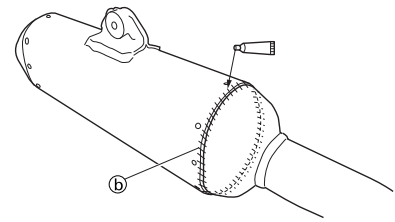
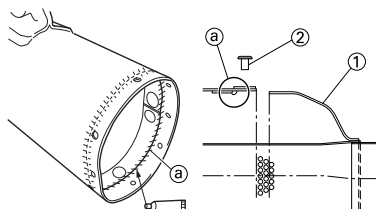

5. Monter:

- Capuchon du silencieux "1"
- Rivet (arrière) "2"

N.B.

Appliquer la pâte d'étanchéité thermorésistante le long du bord de la plaque "a" à l'intérieur du silencieux ainsi que le long du bord "b" du silencieux, comme illustré.

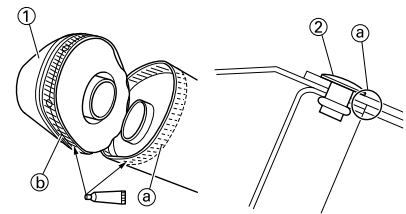

Sauf USA et CDN

1. Déposer:

- Rivet (avant) "1"
- Tuyau intérieur "2"

ATTENTION

Veiller à ne pas endommager les orifices de fixation du rivet (ø4.9 mm) "a" lors de la dépose.

N.B.

Extraire le tuyau intérieur tout en frappant légèrement sur le support "b" du silencieux à l'aide d'un maillet en caoutchouc.

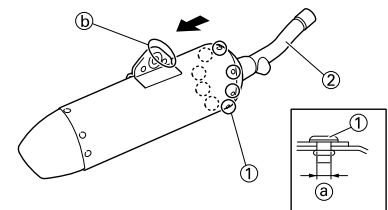

2. Remplacer:

- Fibre "1"
- Fibre "2"
- Fibre "3"

N.B.

Installer la fibre 2 au tuyau interne. Puis, après avoir enveloppé la fibre 1, qui est entourée de vinyle, autour de la fibre 2, bien les attacher en utilisant la bande "a".

TUBE D'ÉCHAPPEMENT ET SILENCIEUX

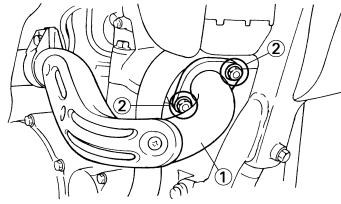
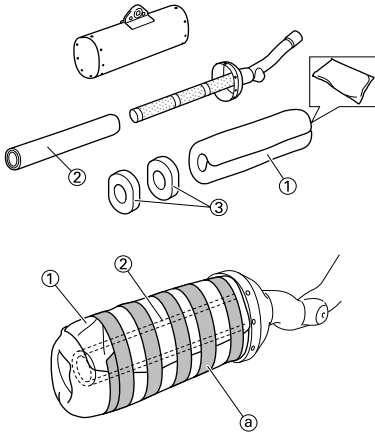

2. Monter:

- Collier du silencieux "1"

	Collier à pince du silencieux: 16 Nm (1.6 m•kg, 11 ft•lb)
---	--

- Joint "2" **New**
- Silencieux "3"
- Rondelle "4"
- Boulon (silencieux) "5"

	Boulon (silencieux): 30 Nm (3.0 m•kg, 22 ft•lb)
---	--

N.B.

- Monter le joint en orientant sa partie maillée "a" du côté échappement.
- Le joint doit être installé conformément à la dimension illustrée.

3. Monter:

- Tuyau intérieur "1"
- Rivet (avant) "2"

N.B.

- Appliquer la pâte d'étanchéité thermorésistante le long du bord de la plaque "a" à l'intérieur du silencieux ainsi que le long du bord "b" du silencieux, comme illustré.
- Veiller à ne pas déplacer la fibre lors du montage du tuyau intérieur.

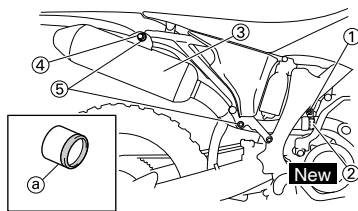
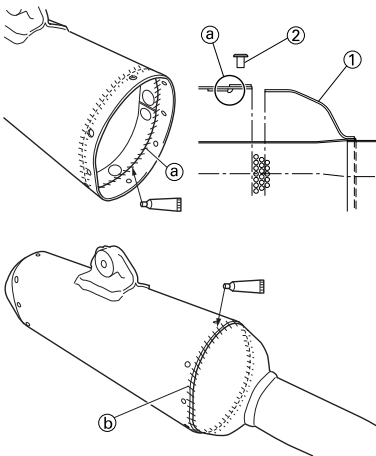

2.5 ~ 3.5 mm (0.10 ~ 0.14 in)

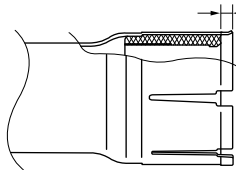

MONTAGE DU SILENCIEUX ET DU TUYAU D'ÉCHAPPEMENT

1. Monter:

- Joint **New**
- Tube d'échappement "1"
- Ecrou (tube d'échappement) "2"

	Ecrou (tube d'échappement) 20 Nm (2.0 m•kg, 14 ft•lb)
---	--

N.B.

Serrer provisoirement les deux écrous à 13 Nm (1.3 m•kg, 9.4 ft•lb). Resserrer ensuite ces écrous à 20 Nm (2.0 m•kg, 14 ft•lb).

RADIATEUR

RADIATEUR

DÉPOSE DU RADIATEUR

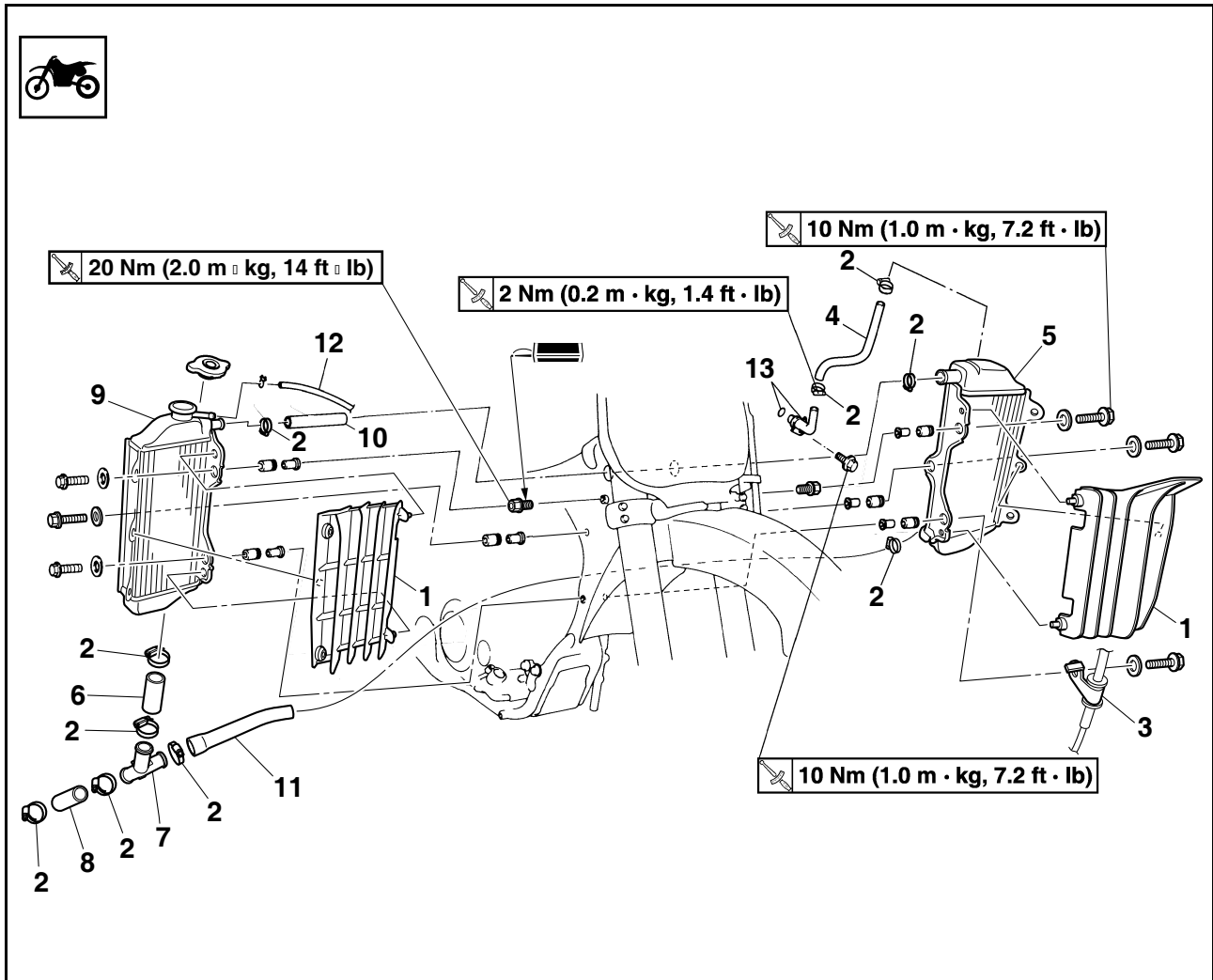

Ordre	Nom de pièce	Qté	Remarques
	Vidanger le liquide de refroidissement.		Se reporter à la section "CHANGEMENT DU LIQUIDE DE REFROIDISSEMENT" au CHAPITRE 3.
	Selle et réservoir de carburant		Se reporter à la section "SELLE, RESERVOIR DE CARBURANT ET CACHES LATÉRAUX".
1	Plaque de protection du radiateur	2	
2	Bride de durit de radiateur	10	Desserrer uniquement.
3	Support du câble d'embrayage	1	
4	Durit de radiateur 1	1	
5	Radiateur gauche	1	
6	Durit de radiateur 4	1	
7	Tuyau	1	
8	Durit de radiateur 5	1	
9	Radiateur droit	1	
10	Durit de radiateur 2	1	
11	Durit de radiateur 3	1	
12	Durit de mise à l'air du radiateur	1	
13	Tuyau de radiateur 1	1	

REMARQUES CONCERNANT LA MANIPULATION

⚠ AVERTISSEMENT

Ne pas enlever le bouchon du radiateur quand le moteur et le radiateur sont chauds. Du liquide chaud et de la vapeur risquent de jaillir sous forte pression et de provoquer des brûlures graves.

Une fois le moteur refroidi, ouvrir le bouchon du radiateur en procédant comme suit:

Placer un chiffon épais, une serviette par exemple, sur le bouchon et tourner lentement ce dernier dans le sens inverse des aiguilles d'une montre jusqu'au point de détente. Ceci permet à la pression résiduelle de s'échapper. Quand le sifflement s'arrête, appuyer sur le bouchon tout en le faisant tourner dans le sens inverse des aiguilles d'une montre puis l'enlever.

CONTRÔLE DU RADIATEUR

1. Contrôler:

- Faisceau de radiateur "1"
Obstruction → Nettoyer à l'air comprimé par l'arrière du radiateur.
- Ailette tordue → Réparer/remplacer.

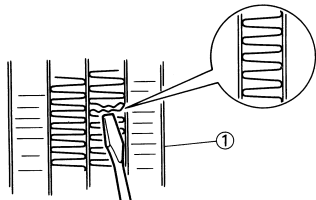

REPOSE DU RADIATEUR

1. Monter:

- Joint torique "1" **New**
- Tuyau de radiateur 1 "2"
- Boulon (tuyau de radiateur) "3"

	Boulon (tuyau de radiateur): 10 Nm (1.0 m•kg, 7.2 ft•lb)
---	--

N.B.

Appliquer de la graisse à savon de lithium sur le joint torique.

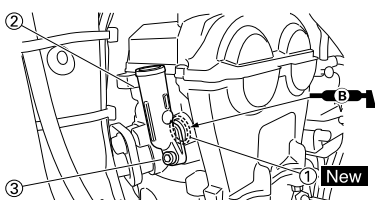

2. Monter:

- Durit de mise à l'air du radiateur "1"
- Durit de radiateur 2 "2"
- Durit de radiateur 4 "3"
- Tuyau "4"
- Durit de radiateur 5 "5"
- Durit de radiateur 3 "6"
- Sur le radiateur droit "7".

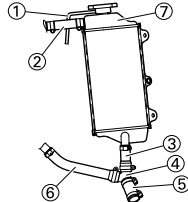

3. Monter:

- Radiateur droit "1"
- Boulon (radiateur droit) "2"

	Boulon (radiateur droit): 10 Nm (1.0 m•kg, 7.2 ft•lb)
---	---

- Durit de radiateur 5 "3"
Se reporter à la section "DIAGRAMME D'ACHEMINEMENT DES CABLES" au CHAPITRE 2.

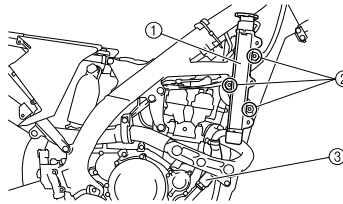

4. Monter:

- Radiateur gauche "1"
- Boulon (radiateur gauche) "2"

	Boulon (radiateur gauche): 10 Nm (1.0 m•kg, 7.2 ft•lb)
---	--

- Durit de radiateur 1 "3"

	Durit de radiateur 1: 2 Nm (0.2 m•kg, 1.4 ft•lb)
---	--

Se reporter à la section "DIAGRAMME D'ACHEMINEMENT DES CABLES" au CHAPITRE 2.

5. Serrer:

- Collier de durit du radiateur "4"

	Collier de durit de radiateur: 2 Nm (0.2 m•kg, 1.4 ft•lb)
---	---

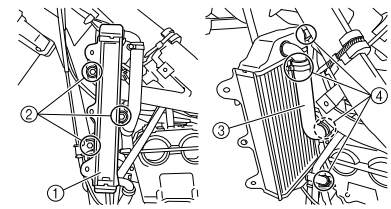

6. Monter:

- Plaque de protection de radiateur "1"

N.B.

Placer d'abord la partie du crochet interne "a", puis l'externe "b" sur le radiateur.

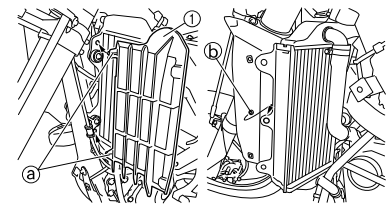

CARBURATEUR

DÉPOSE DU CARBURATEUR

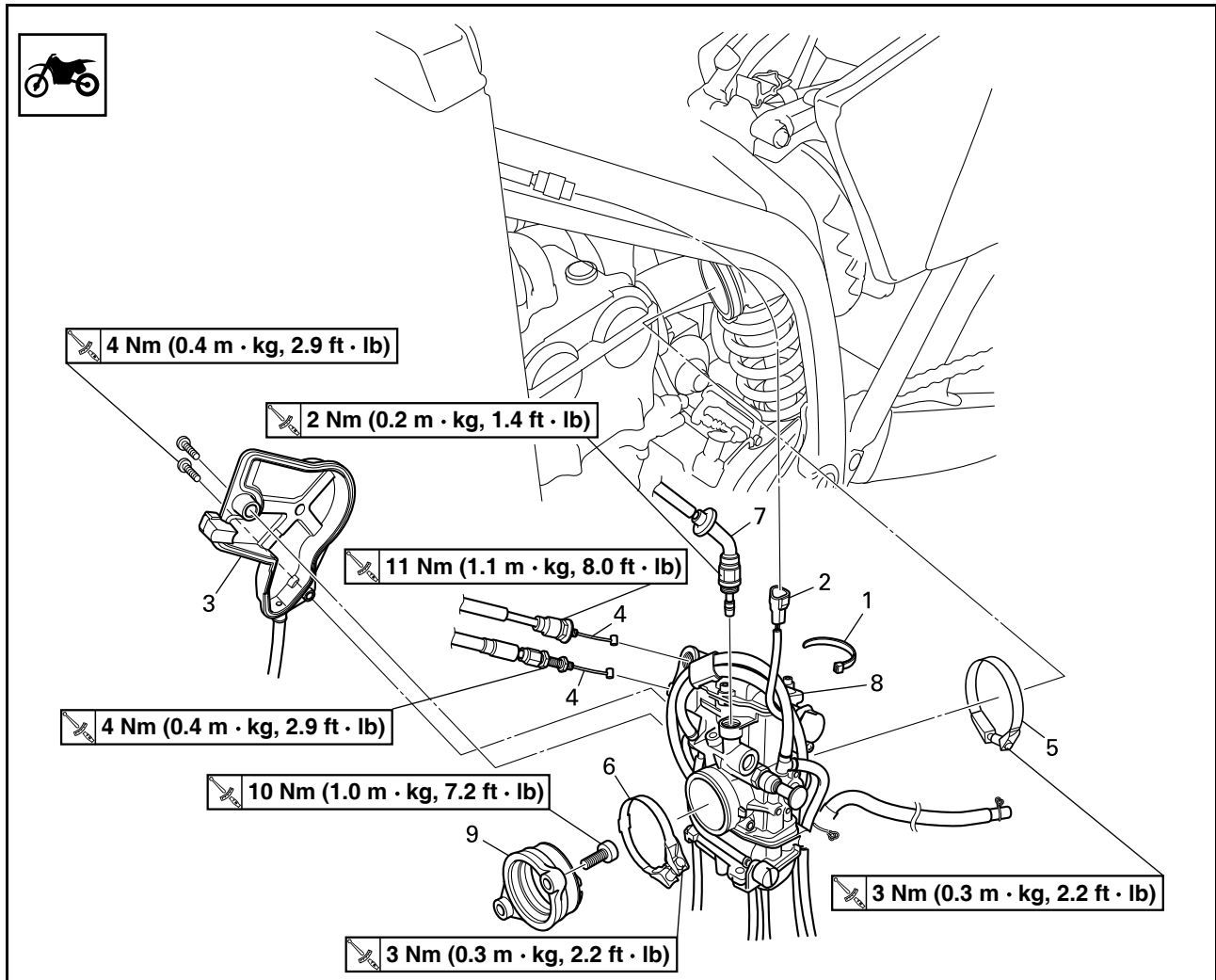

Ordre	Nom de la pièce	Qté	Remarques
	Selle et réservoir de carburant		Se reporter à la section "SELLE, RESERVOIR DE CARBURANT ET CACHES LATÉRAUX".
1	Collier à pince	1	
2	Fiche rapide du fil du capteur de position de papillon des gaz	1	
3	Couvercle du logement du câble des gaz	1	
4	Câble des gaz	2	
5	Collier (raccord du filtre à air)	1	Desserrer la vis (raccord du filtre à air).
6	Collier à pince (raccord du carburateur)	1	Desserrer les vis (raccord de carburateur).
7	Plongeur de démarrage à chaud	1	
8	Carburateur complet	1	
9	Raccord de carburateur	1	

CARBURATEUR

DÉMONTAGE DU CARBURATEUR

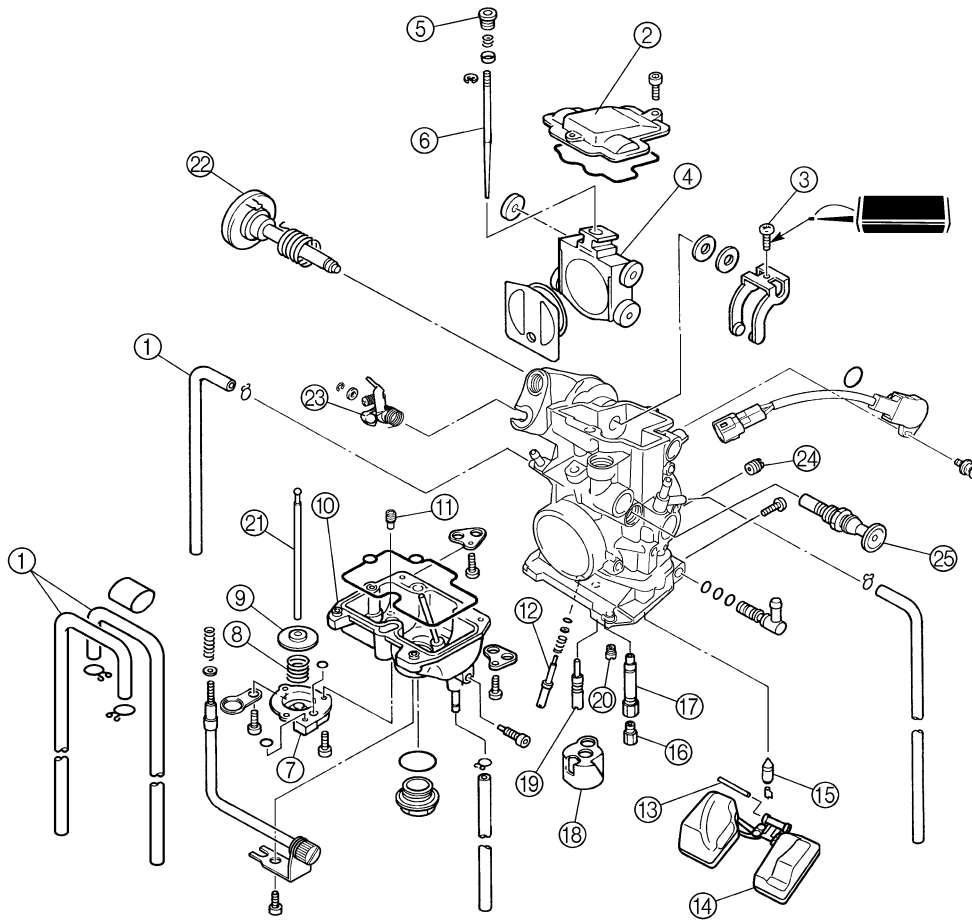

Ordre	Nom de la pièce	Qté	Remarques
1	Durit de mise à l'air du carburateur	4	
2	Couvercle du boîtier du levier de soupape	1	
3	Vis (axe du papillon)	1	
4	Papillon des gaz	1	
5	Support d'aiguille	1	
6	Aiguille	1	
7	Couvercle de la pompe de reprise	1	
8	Ressort	1	
9	Diaphragme (pompe de reprise)	1	
10	Cuve	1	
11	Gicleur de fuite	1	
12	Vis pilote	1	Se reporter à la section de dépose.
13	Axe de flotteur	1	
14	Flotteur	1	
15	Pointeau	1	
16	Gicleur principal	1	
17	Gicleur d'aiguille	1	
18	Entretoise	1	

CARBURATEUR

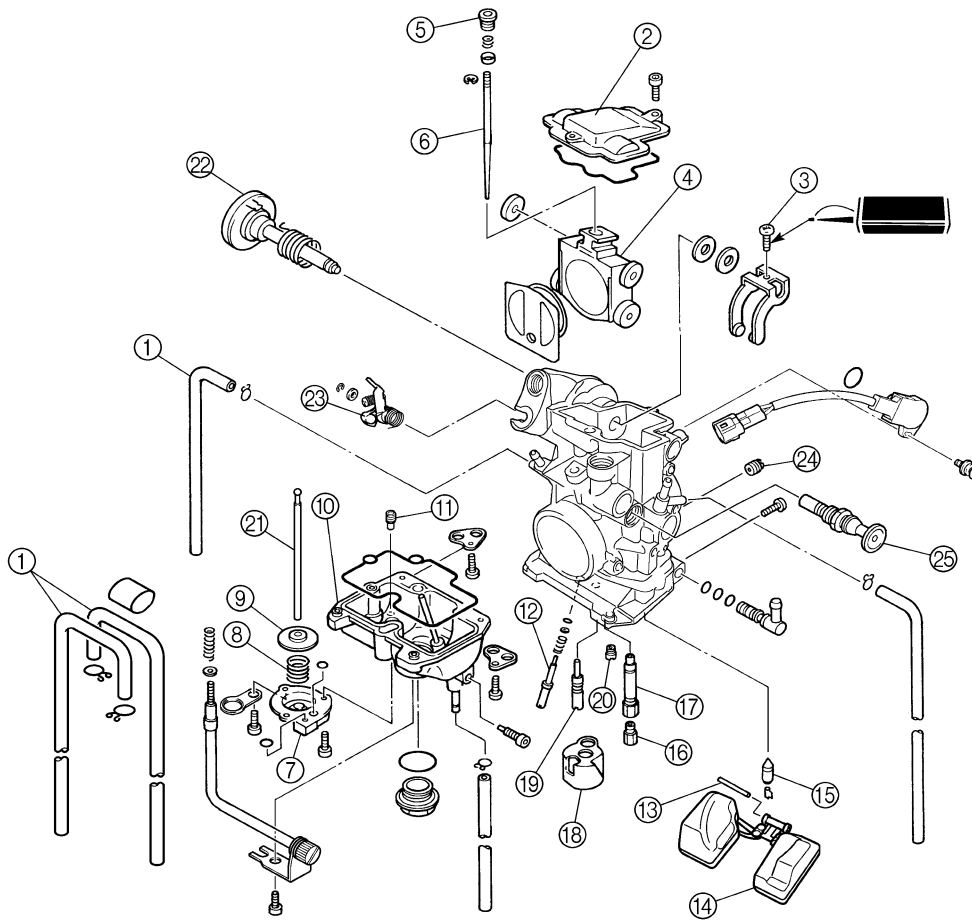

Ordre	Nom de la pièce	Qté	Remarques
19	Gicleur de ralenti	1	
20	Jet de démarrage	1	
21	Tige de débrayage	1	Tirer la tige de débrayage.
22	Axe du papillon complet	1	
23	Ensemble levier articulé de la tige de débrayage	1	
24	Jet d'air pilote	1	
25	Plongeur de démarrage à froid	1	

REMARQUES CONCERNANT LA MANIPULATION

ATTENTION

Ne pas desserrer les vis (capteur de position de papillon des gaz) "1" sauf en cas de remplacement du capteur de position de papillon des gaz en raison d'une panne, car cela provoquerait une baisse des performances du moteur.

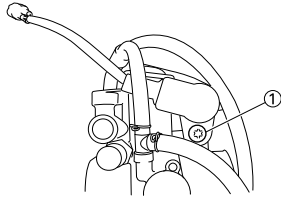

DÉPOSE DE LA VIS DE RALENTI

- Déposer:
 - Vis de ralenti "1"

N.B.

Pour optimiser le débit de carburant à faible ouverture du papillon, la vis de ralenti de chaque moto a été réglée individuellement en usine. Avant de déposer la vis de ralenti, la serrer à fond en comptant le nombre de tours. Enregistrer ce nombre comme étant le nombre de tours de desserrage réglé en usine.

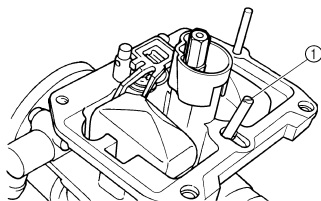

CONTRÔLE DU CARBURATEUR

- Contrôler:
 - Corps du carburateur
Encrassé → Nettoyer.

N.B.

- Nettoyer avec un solvant à base de pétrole. Nettoyer tous les conduits et gicleurs à l'air comprimé.
- Ne jamais utiliser de fil métallique.

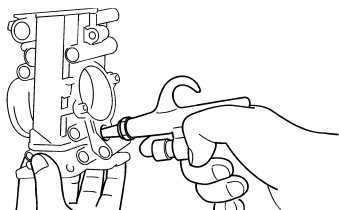

2. Contrôler:

- Gicleur principal "1"
 - Gicleur de ralenti "2"
 - Gicleur d'aiguille "3"
 - Gicleur de starter "4"
 - Gicleur d'air de ralenti "5"
 - Gicleur de fuite "6"
- Endommagement → Remplacer.
Encrassé → Nettoyer.

N.B.

- Nettoyer avec un solvant à base de pétrole. Nettoyer tous les conduits et gicleurs à l'air comprimé.
- Ne jamais utiliser de fil métallique.

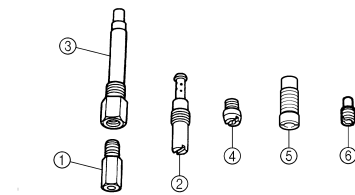

CONTRÔLE DU POINTEAU

1. Contrôler:

- Poinneau "1"
- Siège de poinneau "2"
Usure en creux "a" → Remplacer.
Poussière "b" → Nettoyer.
- Filtre "c"
Bouché → Nettoyer.

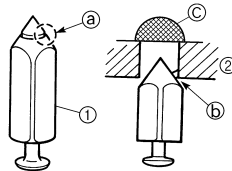

CONTRÔLE DU PAPILLON DES GAZ

1. Contrôler:

- Mouvement
Coincement → Réparer ou remplacer.

N.B.

Insérer le papillon des gaz "1" dans le corps du carburateur et contrôler qu'il coulisse librement.

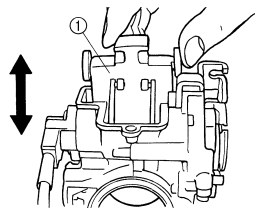

CONTRÔLE DE L'AIGUILLE

1. Contrôler:

- Aiguille "1"
Déformation/usure → Remplacer.
- Rainure du clip
Présence d'un jeu/usure → Remplacer.
- Position du clip



Position standard du clip:
Rainure n° 5

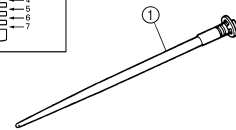
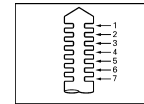

MESURE ET RÉGLAGE DE LA HAUTEUR DU FLOTTEUR

1. Mesurer:

- Hauteur du flotteur "a"
Hors spécifications → Régler.



Hauteur du flotteur:
6.0 mm (0.24 in)

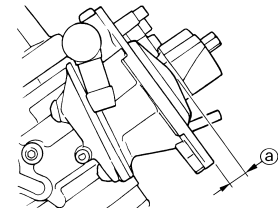

Étapes de la mesure et du réglage:

- Tenir le carburateur à l'envers.

N.B.

- Incliner lentement le carburateur dans le sens opposé puis prendre la mesure lorsque le poinneau s'aligne avec le bras du flotteur.
- Si le carburateur est horizontal, le poids du flotteur repoussera le poinneau vers l'intérieur et la mesure sera erronée.

- A l'aide d'un pied à coulisse, mesurer la distance entre la surface de contact de la cuve à niveau constant et le haut du flotteur.

N.B.

Le bras du flotteur doit reposer sur le poinneau mais sans le comprimer.

- Si la hauteur du flotteur est hors spécifications, contrôler le siège de poinneau et le poinneau.

- d. Si l'une ou l'autre de ces pièces est usée, les remplacer toutes les deux.
- e. Si ces deux pièces sont en bon état, régler la hauteur du flotteur en courbant la languette du flotteur "b".

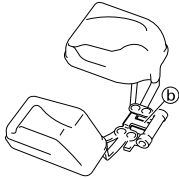

- f. Contrôler à nouveau la hauteur du flotteur.



CONTRÔLE DU FLOTTEUR

1. Contrôler:
- Flotteur "1"
- Endommagement → Remplacer.

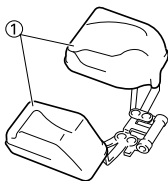

CONTRÔLE DU PLONGEUR DE STARTER

1. Contrôler:
- Plongeur de démarrage à froid "1"
 - Plongeur de démarrage à chaud "2"
- Usure/endommagement → Remplacer.

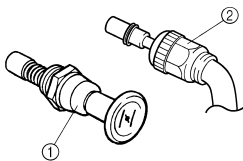

CONTRÔLE DE LA POMPE DE REPRISE

1. Contrôler:
- Diaphragme (pompe de reprise) "1"
 - Ressort (pompe de reprise) "2"
 - Couvercle de la pompe de reprise "3"
 - Joint torique "4"
 - Tige de débrayage "5"
- Craquelures (diaphragme)/endommagement → Remplacer.
Saleté → Nettoyer.

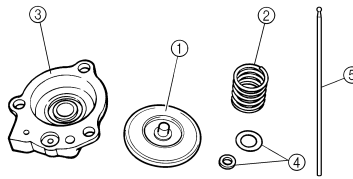

2. Contrôler:
- Axe du papillon "1"
 - Ressort "2"
 - Levier 1 "3"
 - Ressort 1 "4"
 - Levier 2 "5"
 - Ressort 2 "6"
- Saleté → Nettoyer.

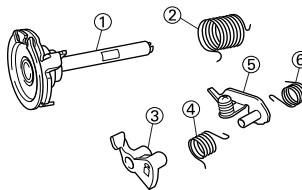

MONTAGE DU CARBURATEUR

1. Monter:
- Plongeur de démarrage à froid "1"

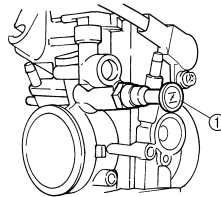

2. Monter:
- Gicleur d'air de ralenti "1"

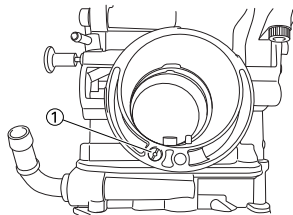

3. Monter:
- Ressort 1 "1"
 - Levier 1 "2"
- Sur le levier 2 "3".

N.B. Veiller à engager le ressort 1 sur la butée "a" du levier 2.

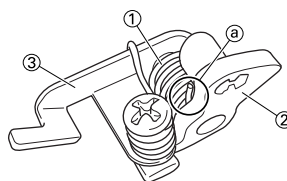

4. Monter:
- Ressort 2 "1"
- Sur le levier 2 "2".

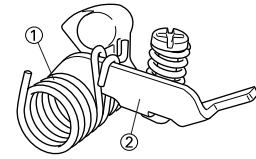

5. Monter:
- Ensemble levier articulé de la tige de débrayage "1"

N.B. Veiller à engager la butée "a" du ressort 2 dans la gorge "b" du carburateur.

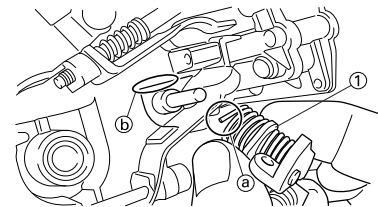

6. Monter:
- Rondelle "1"
 - Circlip "2"

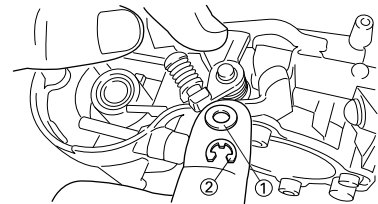

7. Monter:
- Ressort "1"
- Sur l'axe du papillon "2".

N.B. Monter le plus grand crochet "a" du ressort sur la butée "b" de la poulie de l'axe de papillon.

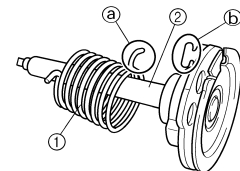

8. Monter:
- Axe du papillon complet "1"
 - Rondelle (métallique) "2"
 - Rondelle (résine) "3"
 - Levier de soupape "4"

CARBURATEUR

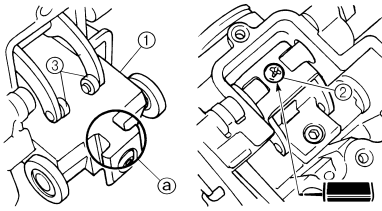

17. Monter:

- Joint torique "1"
- Couvercle du boîtier du levier de soupape "2"
- Boulon (couvercle du boîtier du levier de soupape) "3"

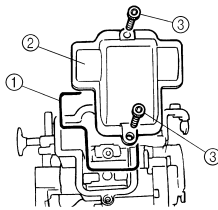

18. Monter:

- Durit de mise à l'air du carburateur "1"

N.B.

Monter les durits de mise à l'air du carburateur sur le carburateur de manière que les durits ne fassent pas de coude à proximité de leur point de montage.

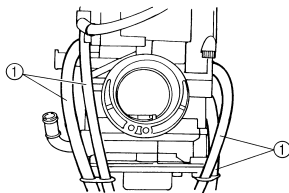

RÉGLAGE DU CALAGE DE LA POMPE DE REPRISE

Etapes du réglage:

N.B.

Afin de donner au papillon la hauteur "a" spécifiée, glisser sous le papillon d'admission "1" la tige "2" etc. dont le diamètre extérieur correspond à la valeur spécifiée.

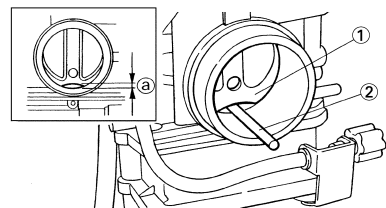
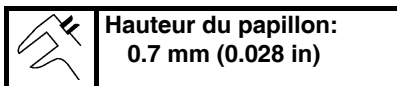

a. Visser à fond la vis de réglage de

la pompe de reprise "3".

- b. Contrôler que le levier articulé "4" a du jeu "b" en appuyant légèrement dessus.

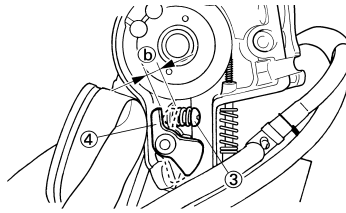

- c. Dévisser progressivement la vis de réglage tout en déplaçant le levier articulé jusqu'à ce qu'il n'ait plus de jeu.



REPOSE DU CARBURATEUR

1. Monter:

- Raccord de carburateur "1"

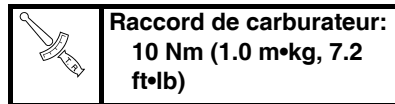

2. Monter:

- Carburateur "1"

N.B.

Monter l'ergot "a" entre les fentes du raccord du carburateur.

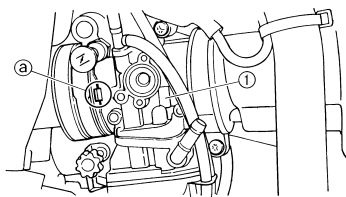

3. Monter:

- Plongeur de démarrage à chaud "1"

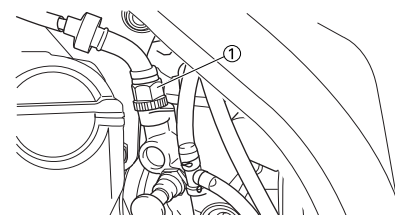
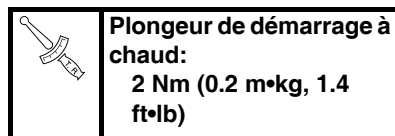

4. Serrer:

- Boulon (raccord du carburateur) "1"

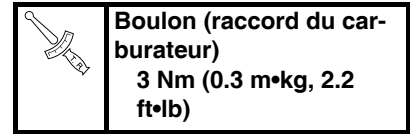

Boulon (raccord du carburateur)
3 Nm (0.3 m•kg, 2.2 ft•lb)

- Boulon (conduit d'admission d'air) "2"

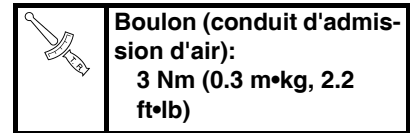

Boulon (conduit d'admission d'air)
3 Nm (0.3 m•kg, 2.2 ft•lb)

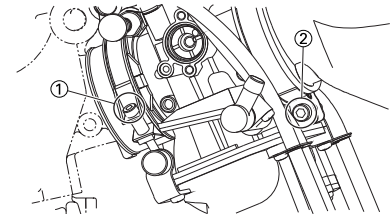

5. Monter:

- Câble des gaz (tiré) "1"

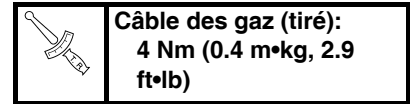

Câble des gaz (tiré):
4 Nm (0.4 m•kg, 2.9 ft•lb)

- Câble des gaz (retour) "2"

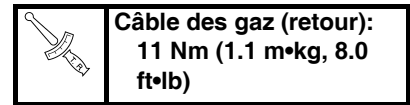

Câble des gaz (retour):
11 Nm (1.1 m•kg, 8.0 ft•lb)

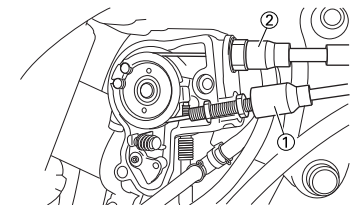

6. Régler:

- Jeu de la poignée des gaz
Se reporter à la section "RÉGLAGE DU JEU AU POIGNÉE DES GAZ" au CHAPITRE 3.

7. Monter:

- Couvercle du logement du câble des gaz "1"
- Boulon (couvercle du logement de câble des gaz) "2"

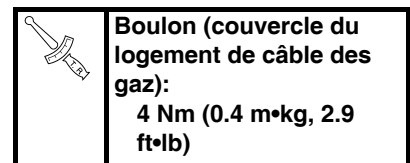

Boulon (couvercle du logement de câble des gaz)
4 Nm (0.4 m•kg, 2.9 ft•lb)

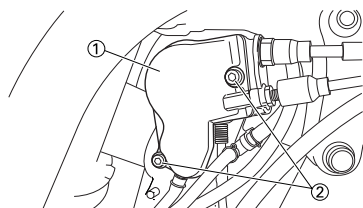

8. Monter:

- Fiche rapide du fil du capteur de position de papillon des gaz "1"
- Collier "2"

Se reporter à la section "CHEMINEMENT DES CABLES" au CHAPITRE 2.

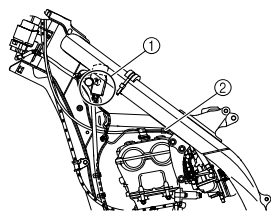

ARBRES A CAMES

DÉPOSE DU COUVRE-CULASSE

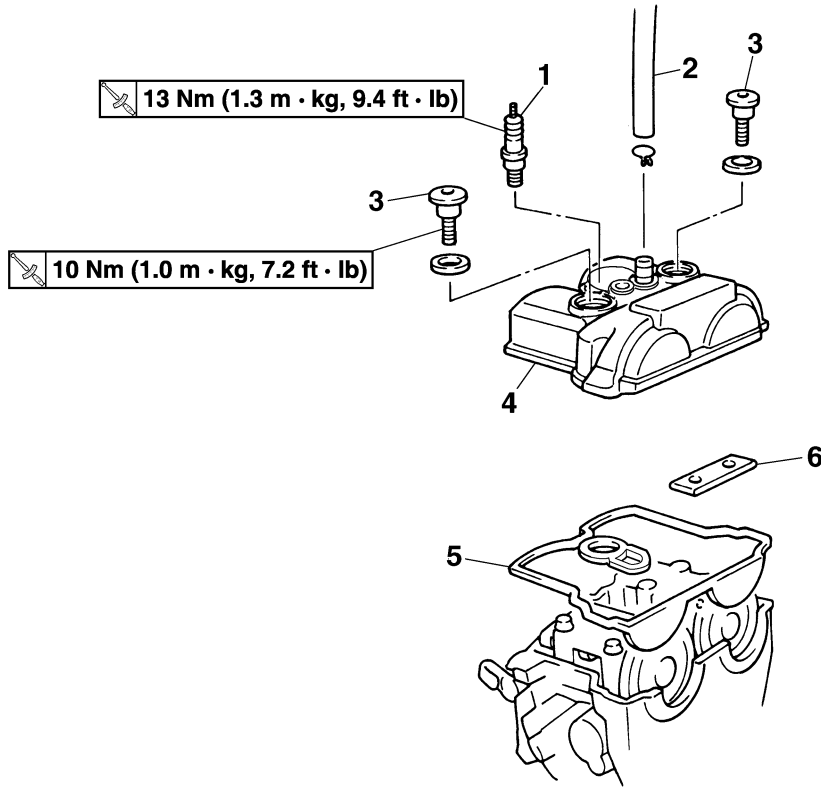

Ordre	Nom de la pièce	Qté	Remarques
	Selle et réservoir de carburant		Se reporter à la section "SELLE, RESERVOIR DE CARBURANT ET CACHES LATÉRAUX".
1	Bougie	1	
2	Durit de mise à l'air de la culasse	1	
3	Boulon (couvre-culasse)	2	
4	Couvre-culasse	1	
5	Joint de couvre-culasse	1	
6	Patin de chaîne de distribution (côté supérieur)	1	

DÉPOSE DES ARBRES À CAMES

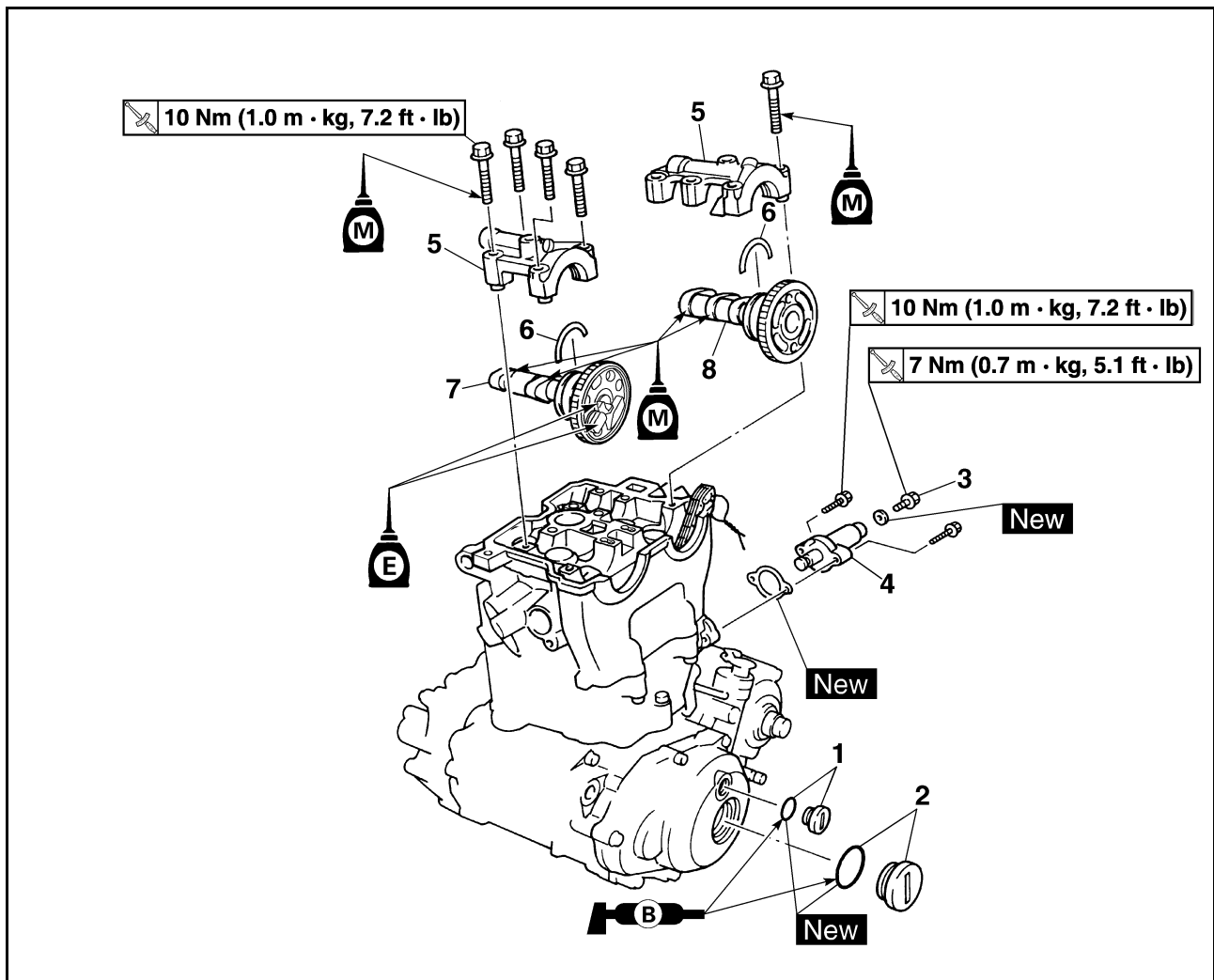

Ordre	Nom de la pièce	Qté	Remarques
1	Vis d'accès de repère d'allumage	1	Se reporter à la section de dépose.
2	Vis d'accès axiale du vilebrequin	1	Se reporter à la section de dépose.
3	Boulon capuchon du tendeur de chaîne de distribution	1	Se reporter à la section de dépose.
4	Tendeur de chaîne de distribution	1	Se reporter à la section de dépose.
5	Chapeau d'arbre à cames	2	Se reporter à la section de dépose.
6	Clip	2	Se reporter à la section de dépose.
7	Arbre à cames d'échappement	1	Se reporter à la section de dépose.
8	Arbre à cames d'admission	1	Se reporter à la section de dépose.

DÉPOSE DE L'ARBRE À CAMES

1. Déposer:

- Vis d'accès de repère d'allumage "1"
- Vis d'accès axiale du vilebrequin "2"

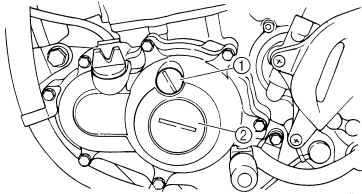

2. Aligner:

- Repère du PMH
Avec le repère d'alignement.



Étapes du contrôle:

- Tourner le vilebrequin dans le sens inverse des aiguilles d'une montre à l'aide d'une clé.
- Aligner le repère du PMH "a" du rotor avec le repère d'alignement "b" du couvercle de carter lorsque le piston est au PMH de la course de compression.

N.B.

Le piston est au point mort haut lorsque le repère poinçonné "c" de l'arbre à cames d'échappement et le repère poinçonné "d" de l'arbre à cames d'admission sont alignés avec la surface de la culasse comme le montre l'illustration.

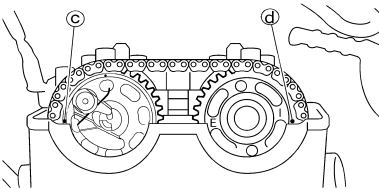
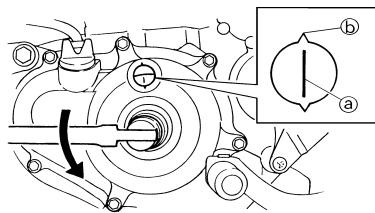

3. Déposer:

- Boulon capuchon du tendeur de chaîne de distribution "1"
- Tendeur de chaîne de distribution "2"
- Joint

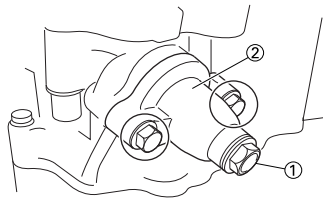

4. Déposer:

- Boulon (chapeau d'arbre à cames) "1"
- Chapeau d'arbre à cames "2"
- Clip

N.B.

Déposer les boulons (chapeau d'arbre à cames) en croix, en procédant de l'extérieur vers l'intérieur.

ATTENTION

Les boulons (chapeau d'arbre à cames) doivent être déposés uniformément pour prévenir tout endommagement de la culasse, des arbres à cames ou des chapeaux d'arbres à cames.

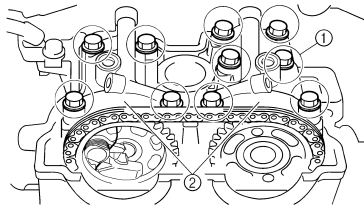

5. Déposer:

- Arbre à cames d'échappement "1"
- Arbre à cames d'admission "2"

N.B.

Attacher un fil "3" à la chaîne de distribution pour l'empêcher de tomber dans le carter moteur.

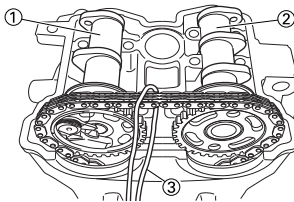

CONTRÔLE DE L'ARBRE À CAMES

1. Contrôler:

- Bossage de came
Piqûres/rayures/décoloration bleue → Remplacer.

2. Mesurer:

- Longueur de bossage de came "a" et "b"
Hors spécifications → Remplacer.



Longueur des bossages de cames:

Admission "a":

30.330–30.430 mm
(1.1941–1.1980 in)

<Limite>:

30.230 mm (1.1902 in)

Admission "b":

22.45–22.55 mm
(0.8839–0.8878 in)

<Limite>:

22.35 mm (0.8799 in)

Echappement "a":

30.399–30.499 mm
(1.1968–1.2007 in)

<Limite>:

30.299 mm (1.1929 in)

Echappement "b":

22.45–22.55 mm
(0.8839–0.8878 in)

<Limite>:

22.35 mm (0.8799 in)

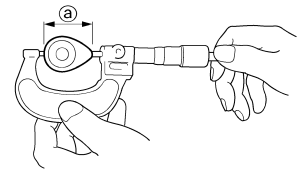

11151001

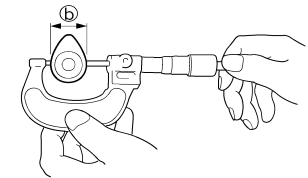

11151002

3. Mesurer:

- Faux-rond (arbre à cames)
Hors spécifications → Remplacer.



Faux-rond (arbre à cames):

Inférieur à 0.03 mm
(0.0012 in)

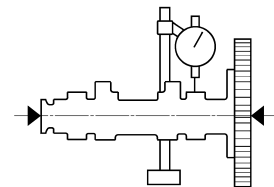

11151002

4. Mesurer:

- Jeu arbre à cames-chapeau
Hors spécifications → Mesurer le diamètre extérieur de l'arbre à cames.

	Jeu arbre à cames-cha- peau: 0.028–0.062 mm (0.0011–0.0024 in) <Limite>:0.08 mm (0.003 in)
---	---

Etapes de la mesure:

- Monter l'arbre à cames sur la culasse.
- Placer une bande de Plastigauge® "1" sur l'arbre à cames.

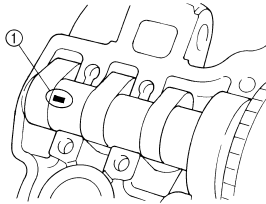

- Monter le clip, les goujons et les chapeaux d'arbres à cames.

	Boulon (chapeau d'arbre à cames): 10 Nm (1.0 m•kg, 7.2 ft•lb)
---	--

N.B.

- Serrer les boulons (chapeau d'arbre à cames) en croix, en procédant des chapeaux les plus internes vers les chapeaux extérieurs.
- Ne pas tourner l'arbre à cames pendant la mesure du jeu avec le Plastigauge®.

- Déposer les chapeaux d'arbres à cames et mesurer la largeur du Plastigauge® "1".

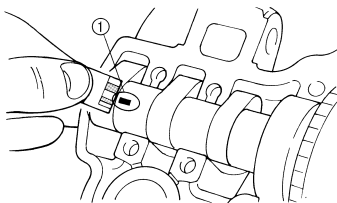

5. Mesurer:

- Diamètre extérieur de l'arbre à cames "a"
Hors spécifications → Remplacer l'arbre à cames.
Conforme aux spécifications → Remplacer ensemble le logement et les chapeaux d'arbres à cames.

	Diamètre extérieur de l'arbre à cames: 21.959–21.972 mm (0.8645–0.8650 in)
---	---

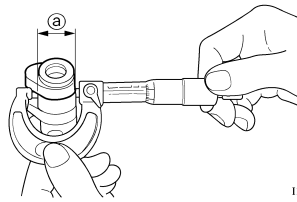

11151003

CONTRÔLE DU PIGNON D'ARBRE À CAMES

1. Contrôler:

- Pignon d'arbre à cames "1"
Usure/endommagement → Remplacer ensemble l'arbre à cames et la chaîne de distribution.

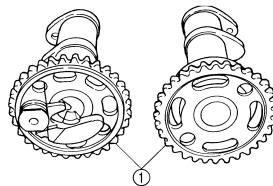
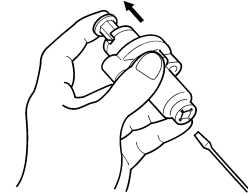
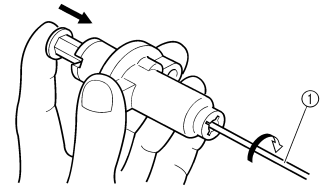

CONTRÔLE DU SYSTÈME DE DÉCOMPRESSION

1. Contrôler:

- Décompresseur

Etapes du contrôle:

- Contrôler que la came du décompresseur "1" se déplace correctement.
- Contrôler que la goupille du levier du décompresseur "2" dépasse de l'arbre à cames.

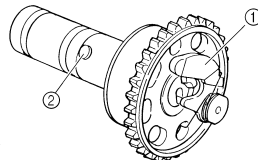

CONTRÔLE DES TENDEURS DE CHAÎNE DE DISTRIBUTION

1. Contrôler:

- Tout en appuyant légèrement sur la tige du tendeur avec le doigt, enrouler complètement la tige du tendeur dans le sens des aiguilles d'une montre à l'aide d'un fin tournevis "1".
- Contrôler, en appuyant légèrement avec le doigt, que la tige du tendeur ressort librement lorsque le tournevis est retiré.
- Si ce n'est pas le cas, remplacer le tendeur complet.

MONTAGE DE L'ARBRE À CAMES

1. Monter:

- Arbre à cames d'échappement "1"
- Arbre à cames d'admission "2"

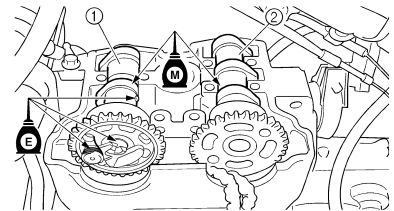

Etapes du montage:

- Tourner le vilebrequin dans le sens inverse des aiguilles d'une montre à l'aide d'une clé.

N.B.

- Appliquer de l'huile au bisulfure de molybdène sur les arbres à cames.
- Appliquer de l'huile moteur sur le décompresseur.
- Appuyer sur le levier du décompresseur pour permettre au vilebrequin de tourner facilement.

- Aligner le repère du PMH "a" du rotor avec le repère d'alignement "b" du couvercle de carter lorsque le piston est au PMH de la course de compression.

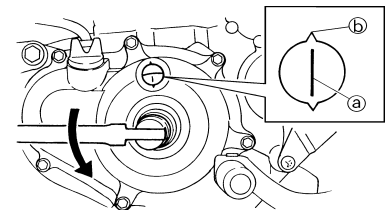

- Monter la chaîne de distribution "3" sur les deux pignons d'arbre à cames et monter les arbres à cames sur la culasse.

N.B.

Les arbres à cames doivent être montés sur la culasse de manière que le repère poinçonné "c" de l'arbre à cames d'échappement et le repère poinçonné "d" de l'arbre à cames d'admission soient alignés avec la surface de la culasse comme le montre l'illustration.

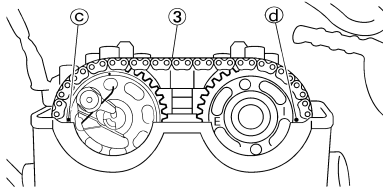

ATTENTION

Ne pas faire tourner le vilebrequin pendant l'installation de l'arbre à cames. Cela provoquerait des dommages ou un mauvais réglage du calage de distribution.

d. Monter les clips, les chapeaux d'arbres à cames "4" et les boulons (chapeau d'arbre à cames) "5".

	Boulon (chapeau d'arbre à cames): 10 Nm (1.0 m•kg, 7.2 ft•lb)
---	---

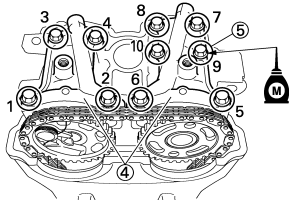

N.B.

- Avant de monter les clips, couvrir la culasse avec un chiffon propre pour empêcher les clips de tomber dans la cavité de la culasse.
- Appliquer de l'huile au bisulfure de molybdène sur les filets des boulons (chapeau d'arbre à cames).
- Serrer les boulons au couple spécifié en deux ou trois étapes, dans l'ordre indiqué.

ATTENTION

Les boulons (chapeau d'arbre à cames) doivent être serrés uniformément sous peine d'endommager la culasse, les chapeaux d'arbre à cames et l'arbre à cames.



2. Monter:

- Tendeur de chaîne de distribution



Etapes du montage:

a. Tout en appuyant légèrement sur la tige du tendeur avec le doigt, enrouler complètement la tige du tendeur dans le sens des aiguilles d'une montre à l'aide d'un fin tournevis.

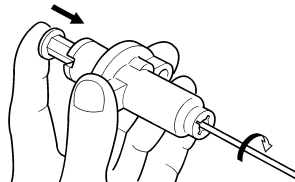

b. La tige étant complètement enroulée et le repère UP "a" du tendeur étant orienté vers le haut, monter le joint "1" et le tendeur de chaîne de distribution "2" puis serrer le boulon "3" au couple spécifié.

	Boulon (tendeur de chaîne de distribution): 10 Nm (1.0 m•kg, 7.2 ft•lb)
--	---

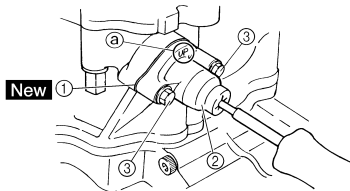

c. Retirer le tournevis, contrôler que la tige du tendeur ressort et serrer le joint "4" et le boulon-capuchon "5" au couple spécifié.

	Boulon-capuchon du tendeur: 7 Nm (0.7 m•kg, 5.1 ft•lb)
---	--

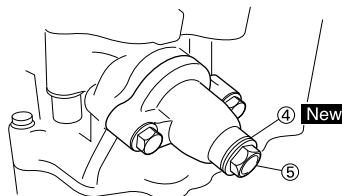

3. Tourner:

- Vilebrequin
Plusieurs tours dans le sens inverse des aiguilles d'une montre.

4. Contrôler:

- Repère du PMH du rotor
Aligner avec le repère d'alignement du carter moteur.
- Repères d'alignement de l'arbre à cames
Aligner avec la surface de la culasse.
Hors alignement → Régler.

5. Monter:

- Vis d'accès de repère d'allumage "1"
- Vis d'accès axiale du vilebrequin "2"

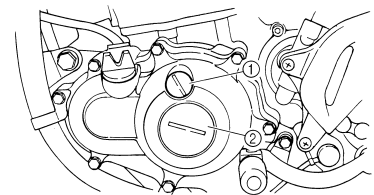

6. Monter:

- Patin de chaîne de distribution (côté supérieur) "1"
- Joint de couvre-culasse "2"
- Couvre-culasse "3"
- Boulon (couvre-culasse) "4"

	Boulon (couvre-culasse): 10 Nm (1.0 m•kg, 7.2 ft•lb)
---	--

N.B.

Appliquer le produit d'étanchéité sur le joint de couvre-culasse.

	YAMAHA Bond N°1215 (ThreeBond® N°1215): 90890-85505
---	---

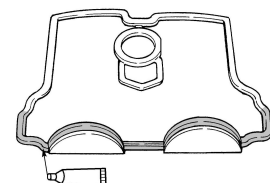
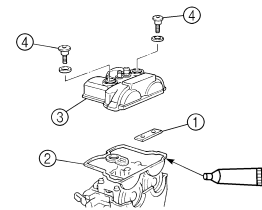

7. Monter:

- Durit de mise à l'air de la culasse
- Bougie

	Bougie: 13 Nm (1.3 m•kg, 9.4 ft•lb)
---	---

CULASSE

DÉPOSE DE LA CULASSE

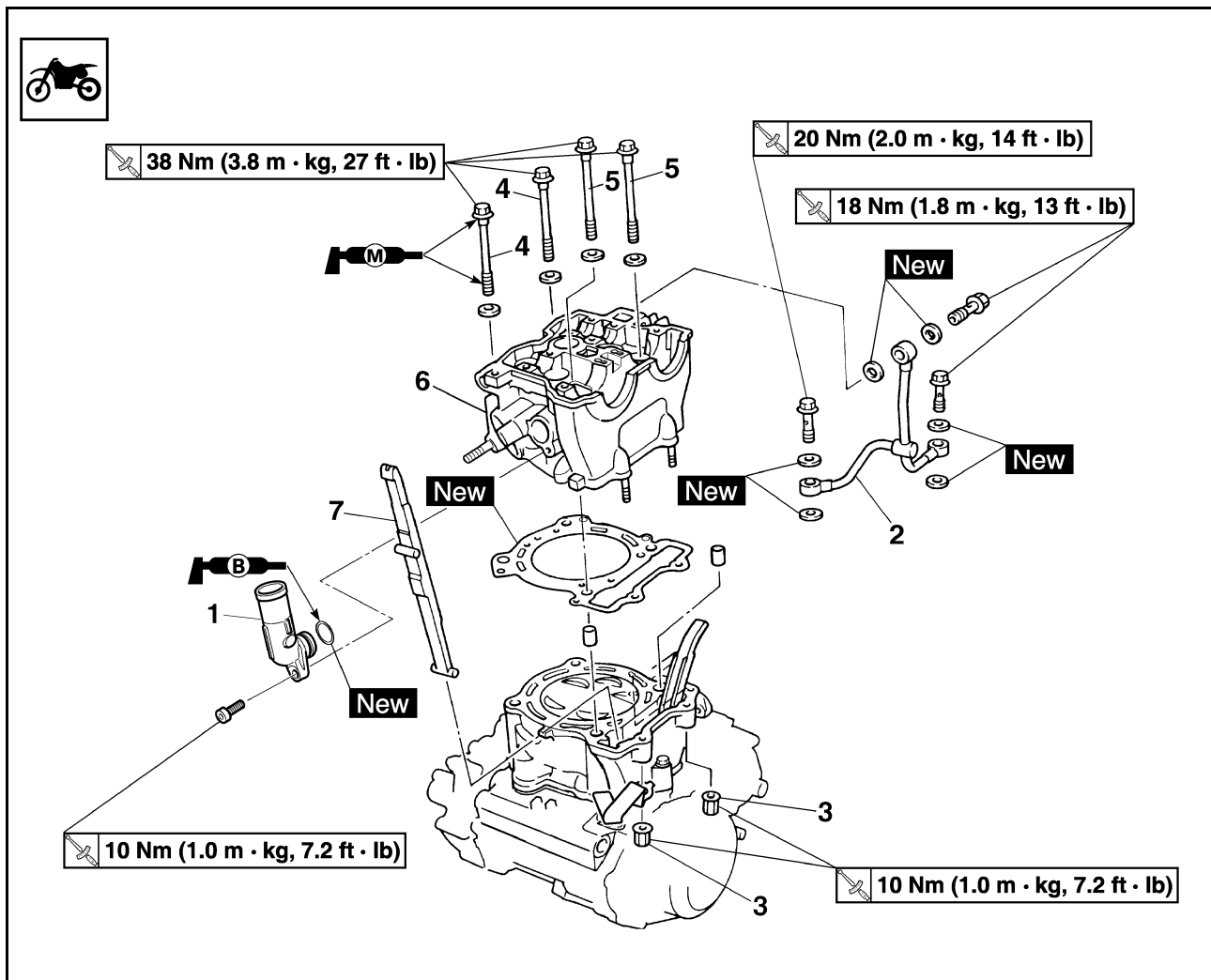

Ordre	Nom de la pièce	Qté	Remarques
	Selle et réservoir de carburant		Se reporter à la section "SELLE, RESERVOIR DE CARBURANT ET CACHES LATÉRAUX".
	Tube d'échappement et silencieux		Se reporter à la section "TUBE D'ÉCHAPPEMENT ET SILENCIEUX".
	Durit de radiateur 1		Déconnecter du côté de la culasse.
	Carburateur		Se reporter à la section "CARBURATEUR".
	Arbre à cames		Se reporter à la section "ARBRES A CAMES".
	Support de moteur supérieur		Se reporter à la section "DEPOSE DU MOTEUR".
1	Tuyau de radiateur	1	
2	Tuyau d'amenée d'huile	1	
3	Ecrou	2	
4	Boulon [L = 135 mm (13.49 cm)]	2	
5	Boulon [L = 145 mm (14.50 cm)]	2	
6	Culasse	1	
7	Carter de chaîne de distribution (côté échappement)	1	

CONTRÔLE DE LA CULASSE

1. Eliminer:
 - Dépôts de calamine (des chambres de combustion)
 - Utiliser un grattoir arrondi.

N.B.

Ne pas utiliser d'instrument pointu pour éviter d'endommager ou de griffer:

- Filets de bougie
- Sièges de soupapes

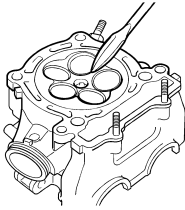

2. Contrôler:
 - Culasse
 - Rayures/endommagement → Remplacer.

N.B.

Remplacer le joint de queue de soupape en titane par la culasse.

Se reporter à "CONTRÔLE DE LA SOUPE".

3. Mesurer:
 - Déformation de la culasse
 - Hors spécifications → Rectifier.



Déformation de la culasse:
Inférieur à 0.05 mm (0.002 in)

Etapes de la mesure de la limite de déformation et de la rectification:

- a. Placer un régleur et une jauge d'épaisseur à lames sur la culasse.
- b. Utiliser une jauge d'épaisseur à lames pour mesurer la déformation.
- c. Si la déformation est hors spécifications, rectifier la culasse.
- d. Placer un morceau de papier émeri humide 400 à 600 sur le marbre et rectifier la culasse en décrivant des "huit".

N.B.

Pour obtenir une surface régulière, tourner la culasse à plusieurs reprises.

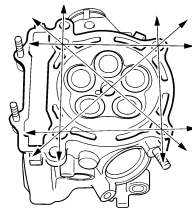

REPOSE DE LA CULASSE

1. Monter:
 - Goujon "1"
 - Joint de culasse "2" **New**
 - Patin de chaîne de distribution (côté échappement) "3"
 - Culasse "4"

N.B.

Tout en soulevant la chaîne de distribution, monter le patin de chaîne de distribution (côté échappement) et la culasse.

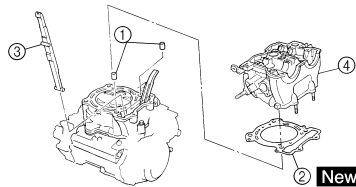

2. Monter:
 - Rondelle "1"
 - Guide de câble "2"
 - Boulons [L = 145 mm (5.71 in)] "3"



Boulons [L = 145 mm (5.71 in)]:
38 Nm (3.8 m•kg, 27 ft•lb)

- Boulons [L = 135 mm (5.31 in)] "4"



Boulons [L = 135 mm (5.31 in)]:
38 Nm (3.8 m•kg, 27 ft•lb)

- Ecrus "5"



Ecrus:
10 Nm (1.0 m•kg, 7.2 ft•lb)

N.B.

- Appliquer de la graisse au bisulfure de molybdène sur les filets et les surfaces de contact des boulons.
- Suivre l'ordre numérique indiqué dans l'illustration. Serrer les boulons et les écrous en deux étapes.

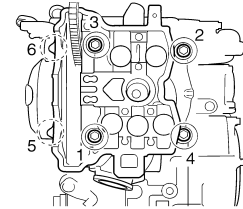
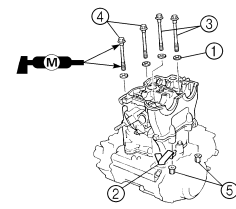

3. Monter:
 - Rondelle en cuivre "1" **New**
 - Tuyau d'huile "2"
 - Boulon de raccord (M8) "3"



Boulon de raccord (M8) "3"
18 Nm (1.8 m•kg, 13 ft•lb)

- Boulon de raccord (M10) "4"



Boulon de raccord (M10):
20 Nm (2.0 m•kg, 14 ft•lb)

N.B.

Commencer par serrer les vis de raccord de quelques tours. Les resserrer ensuite en veillant à immobiliser le tuyau d'alimentation d'huile à l'aide d'une clé prenant appui sur le flanc "a".

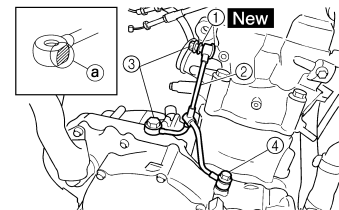

4. Monter:
 - Tuyau de radiateur "1"
 - Boulon (tuyau de radiateur) "2"



Boulon (tuyau de radiateur):
10 Nm (1.0 m•kg, 7.2 ft•lb)

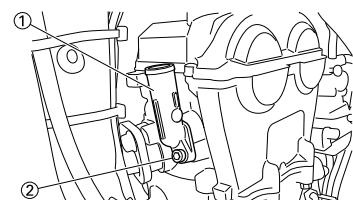

SOUPAPES ET RESSORTS DE SOUPAPES

SOUPAPES ET RESSORTS DE SOUPAPES

DÉPOSE DES SOUPAPES ET DES RESSORTS DE SOUPAPE

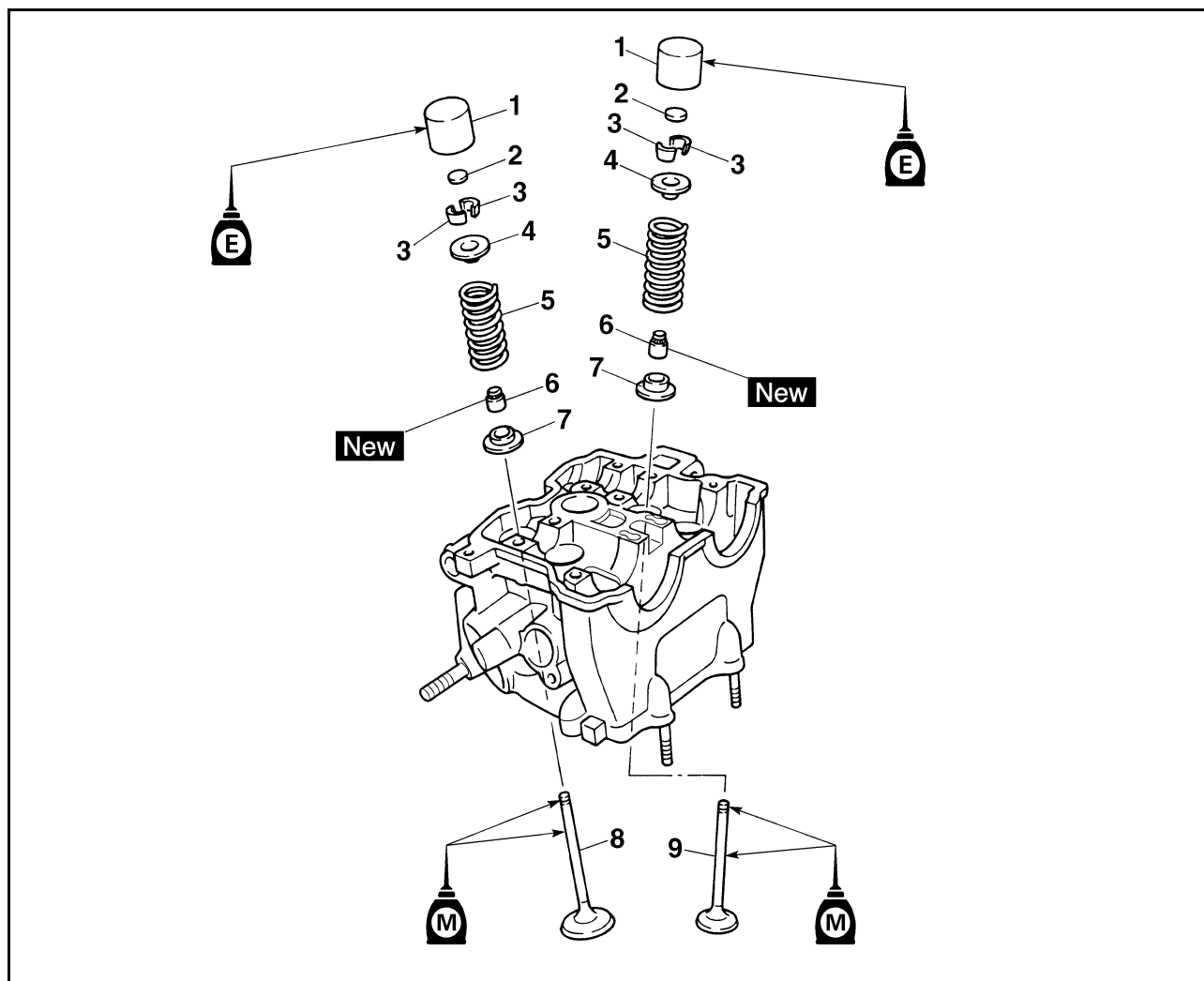

Ordre	Nom de la pièce	Qté	Remarques
	Culasse		Se reporter à la section "CULASSE".
1	Poussoir de soupape	5	Se reporter à la section de dépose.
2	Cale de réglage	5	Se reporter à la section de dépose.
3	Clavette de soupape	10	Se reporter à la section de dépose.
4	Coupelle de ressort de soupape	5	
5	Ressort de soupape	5	
6	Joint de queue de soupape	5	
7	Siège de ressort de soupape	5	
8	Soupape d'échappement	2	
9	Soupape d'admission	3	

SOUPAPES ET RESSORTS DE SOUPAPES

DÉPOSE DU POUSSOIR ET DE LA CLAVETTE DE SOUPAPE

- Déposer:
 - Poussoir de soupape "1"
 - Cale "2"

N.B.

Identifier soigneusement chaque poussoir de soupape "1" et la position de chaque cale "2" de manière à pouvoir les remonter à leur emplacement d'origine.

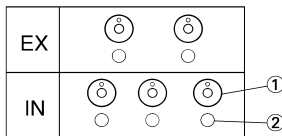

- Contrôler:
 - Etanchéité des soupapes
 - Fuites au siège de soupape → Vérifier la portée de soupape, le siège de soupape et la largeur du siège de soupape.



Étapes du contrôle:

- Verser du solvant de nettoyage "1" dans les lumières d'admission et d'échappement.
- Contrôler soigneusement les joints de soupapes. Il ne peut y avoir aucune fuite au siège de soupape "2".

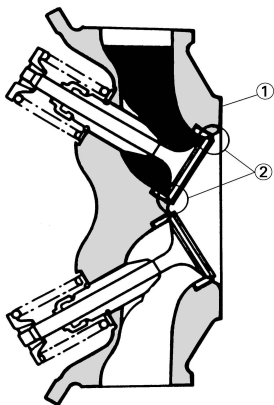

- Déposer:
 - Clavette de soupape

N.B.

Fixer un compresseur de ressort de soupape "1" entre la coupelle de ressort de soupape et la culasse pour déposer les clavettes de soupape.



Compresseur de ressort de soupape:
YM-4019/90890-04019

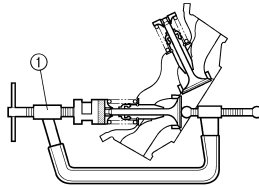

11171201

CONTRÔLE DE LA SOUPAPE

- Mesurer:
 - Jeu queue-guide

Jeu queue-guide = diamètre intérieur du guide de soupape "a" – diamètre de queue de soupape "b"

Hors caractéristiques → Remplacer le guide de soupape.

Jeu (queue-guide):

Admission:
0.010–0.037 mm
(0.0004–0.0015 in)
<Limite>: 0.08 mm
(0.003 in)

Echappement:
0.025–0.052 mm
(0.0010–0.0020 in)
<Limite>: 0.10 mm
(0.004 in)

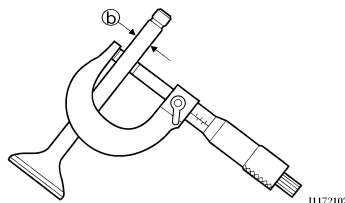
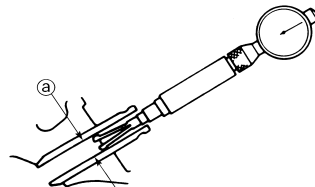

11172102

- Remplacer:
 - Guide de soupape



Étapes de remplacement:

N.B.

Afin de faciliter la dépose et le montage du guide, et afin de maintenir l'ajustement correct, chauffer la culasse dans un four à une température de 100 °C (212 °F).

- Déposer le guide de soupape à l'aide d'un outil de dépose de guide de soupape "1".

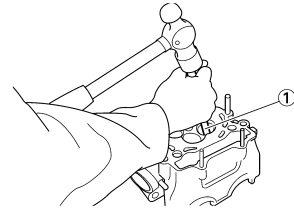

- Monter un guide de soupape neuf à l'aide d'un outil de dépose de guide de soupape "1" et d'un outil de pose de guide de soupape "2".

Hauteur de montage de guide de soupape "a":

Admission:
11.8–12.2 mm
(0.46–0.48 in)

Echappement:
11.3–11.7 mm
(0.44–0.46 in)

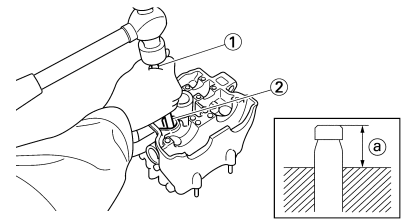

- Une fois le guide de soupape monté, l'aléser à l'aide d'un alésoir de guide de soupape "3" afin d'obtenir le jeu correct entre la queue et le guide.

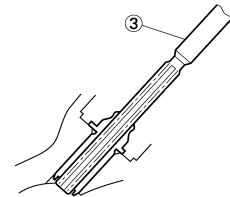

11170601

SOUPAPES ET RESSORTS DE SOUPAPES



Outil de dépose de guide de soupape:

Admission:4.0 mm
(0.16 in)
YM-4111/90890-04111
Echappement:4.5 mm
(0.18 in)
YM-4116/90890-04116

Outil de pose de guide de soupape:

Admission:4.0 mm
(0.16 in)
YM-4112/90890-04112
Echappement:4.5 mm
(0.18 in)
YM-4117/90890-04117

Alésoir de guide de soupape:

Admission:4.0 mm
(0.16 in)
YM-4113/90890-04113
Echappement:4.5 mm
(0.18 in)
YM-4118/90890-04118

N.B.

- En cas de pose d'une soupape neuve, toujours remplacer le guide de soupape.
- Si la soupape est déposée ou remplacée, toujours remplacer la bague d'étanchéité.

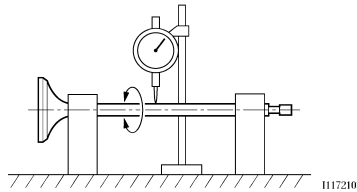

6. Eliminer:
 - Dépôts de calamine (de la portée de soupape et du siège de soupape)
7. Contrôler:
 - Siège de soupape
Piqûres/usure → Rectifier le siège de soupape.
8. Mesurer:
 - Largeur de siège de soupape "a"
Hors spécifications → Rectifier le siège de soupape.

- b. Reposer la soupape dans la cuvette.
- c. Enfoncer la soupape dans le guide et l'appuyer contre le siège de soupape pour laisser une empreinte nette.
- d. Mesurer la largeur du siège de soupape. Le bleu disparaîtra au point de contact entre le siège et la portée de soupape.
- e. Si le siège de soupape est trop large, trop étroit, ou n'est pas centré, il doit être rectifié.



9. Roder:
 - Portée de soupape
 - Siège de soupape

ATTENTION

Ce modèle est équipé de soupapes d'admission et d'échappement en titane. Il convient de ne pas utiliser des soupapes en titane qui ont servi à roder les sièges de soupape. Toujours remplacer des soupapes rodées par des éléments neufs.

N.B.

Après avoir remplacé le guide de soupape, rectifier le siège de soupape.



3. Contrôler:
 - Portée de soupape
Piqûres/usure → Rectifier la portée de soupape.
 - Embout de queue de soupape
Extrémité en forme de champignon ou diamètre supérieur au corps de la queue de soupape → Remplacer.
4. Mesurer:
 - Epaisseur de rebord "a"
Hors spécifications → Remplacer.



Epaisseur de rebord:

Admission:
0.8 mm (0.0315 in)
Echappement:
0.7 mm (0.0276 in)

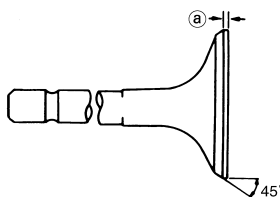

5. Mesurer:
 - Faux-rond (queue de soupape)
Hors spécifications → Remplacer.



Limite de fauxrond:
0.01 mm (0.0004 in)



Largeur de siège de soupape:

Admission:
0.9–1.1 mm
(0.0354–0.0433 in)
<Limite>:1.6 mm
(0.0630 in)
Echappement:
0.9–1.1 mm
(0.0354–0.0433 in)
<Limite>:1.6 mm
(0.0630 in)

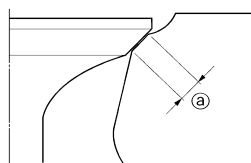

Etapes de la mesure:

- a. Appliquer du bleu de mécanicien (Dykem) "b" sur la portée de la soupape.

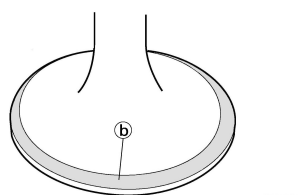

N.B.

- Lors du remplacement des soupapes d'admission, remplacer les soupapes sans roder les sièges de soupape, ni les portées de soupape.
- Lors du remplacement de la cuvette ou des guides de soupape d'admission, utiliser des soupapes neuves pour roder les sièges de soupape, puis les remplacer par des éléments neufs.



Etapes du rodage:

- a. Appliquer une pâte à roder grossière sur la portée de soupape.

ATTENTION

Ne pas laisser la pâte pénétrer entre la queue et le guide de soupape.

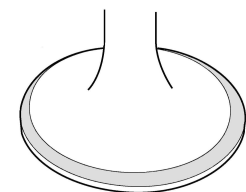

- b. Appliquer de l'huile au bisulfure de molybdène sur la queue de soupape.

SOUPAPES ET RESSORTS DE SOUPAPES

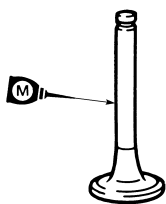

- c. Reposer la soupape dans la culasse.
- d. Tourner la soupape jusqu'à ce que la portée de soupape et le siège de soupape soient uniformément polis, puis éliminer toute trace de pâte.

N.B.

Pour obtenir de meilleurs résultats de rodage, tapoter légèrement le siège de soupape tout en faisant tourner la soupape entre les mains avec un mouvement de va-et-vient.

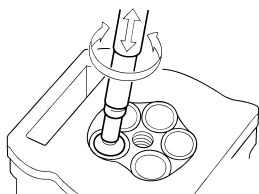

- e. Appliquer une pâte à roder fine sur la portée de soupape et répéter les opérations ci-dessus.

N.B.

Veiller à éliminer toute trace de pâte de la portée et du siège de soupape après chaque opération de rodage.

- f. Appliquer du bleu de mécanicien (Dykem) sur la portée de soupape.
- g. Reposer la soupape dans la culasse.
- h. Enfoncer la soupape dans le guide et l'appuyer contre le siège de soupape pour laisser une empreinte nette.
- i. Mesurer à nouveau la largeur du siège de soupape. Si la largeur du siège de soupape n'est pas conforme aux spécifications, rectifier et roder à nouveau le siège de soupape.



CONTRÔLE DES RESSORTS DE SOUPAPE

1. Mesurer:
 - Longueur libre du ressort de soupape "a"
 Hors spécifications → Remplacer.

	Longueur libre (ressort de soupape):
	Admission:
	39.76 mm (1.57 in)
	<Limite>: 38.76 mm (1.53 in)
Echappement:	
37.78 mm (1.49 in)	
<Limite>: 36.78 mm (1.45 in)	

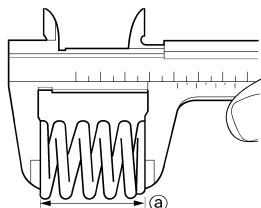

11171902

2. Mesurer:
 - Force du ressort comprimé "a"
 Hors spécifications → Remplacer.

	Force du ressort comprimé:
	Admission:
	99–114 N à 28.98 mm (9.9–11.4 kg à 28.98 mm, 22.27–25.57 lb à 1.14 in)
	Echappement:
126–145 N à 28.30 mm (12.6–14.5 kg à 28.30 mm, 28.44–31.97 lb à 1.11 in)	

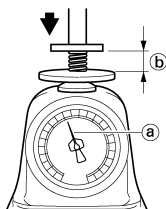

11171904

- b. Longueur monté
3. Mesurer:
 - Inclinaison du ressort "a"
 Hors spécifications → Remplacer.

	Limite d'inclinaison du ressort:
	Admission:
	2.5°/1.7 mm (0.067 in)
	Echappement:
2.5°/1.6 mm (0.063 in)	

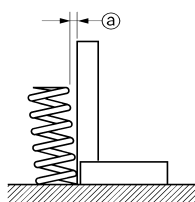

CONTRÔLE DES POUSSOIRS DE SOUPAPE

1. Contrôler:
 - Poussoir de soupape
 - Rayures/endommagement → Remplacer les poussoirs et la culasse.

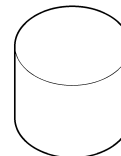

11170701

REPOSE DES SOUPAPES

1. Appliquer:
 - Huile au bisulfure de molybdène
 Sur la queue de soupape et le joint de queue de soupape.
2. Monter:
 - Soupape "1"
 - Siège de ressort de soupape 2
 - Joint de queue de soupape "3"
 - New**
 - Ressort de soupape "4"
 - Coupelle de ressort de soupape "5"
 Sur la culasse.

N.B.

- Veiller à monter chaque soupape à son emplacement d'origine, en se référant également aux marques de couleur comme indiqué ci-dessous. Admission (milieu) "a": Bleu clair Admission (droite/gauche) "b": sans peinture Echappement "c": Mauve
- Poser les ressorts de soupape en plaçant les spires les plus grandes "d" vers le haut.

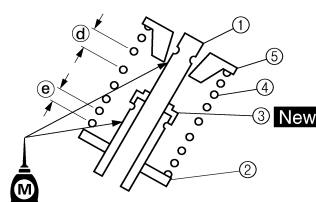
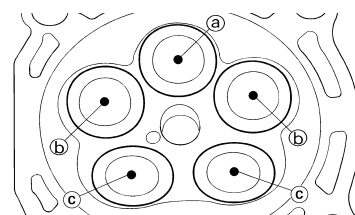

- e. Petites spires

SOUPAPES ET RESSORTS DE SOUPAPES

3. Monter:

- Clavette de soupape

N.B.

Monter les clavettes de soupape tout en comprimant le ressort de soupape à l'aide d'un compresseur de ressort de soupape "1".

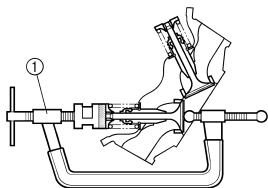
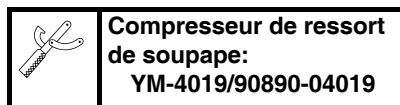

11171201

4. Bloquer les clavettes sur la queue de soupape en frappant légèrement sur son embout à l'aide d'un morceau de bois.

ATTENTION

Ne pas frapper trop fort pour ne pas endommager la soupape.

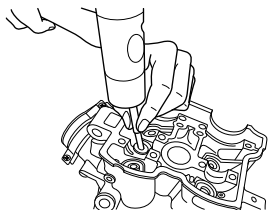

5. Monter:

- Cale de réglage "1"
- Poussoir de soupape "2"

N.B.

- Appliquer de l'huile au bisulfure de molybdène sur les embouts de queues de soupapes.
- Appliquer de l'huile moteur sur les poussoirs de soupapes.
- Le poussoir de soupape doit tourner librement sous la poussée du doigt.
- Veiller à remonter les poussoirs de soupapes et les cales à leur emplacement d'origine.

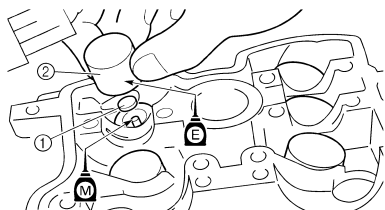

CYLINDRE ET PISTON

CYLINDRE ET PISTON

DÉPOSE DU CYLINDRE ET DU PISTON

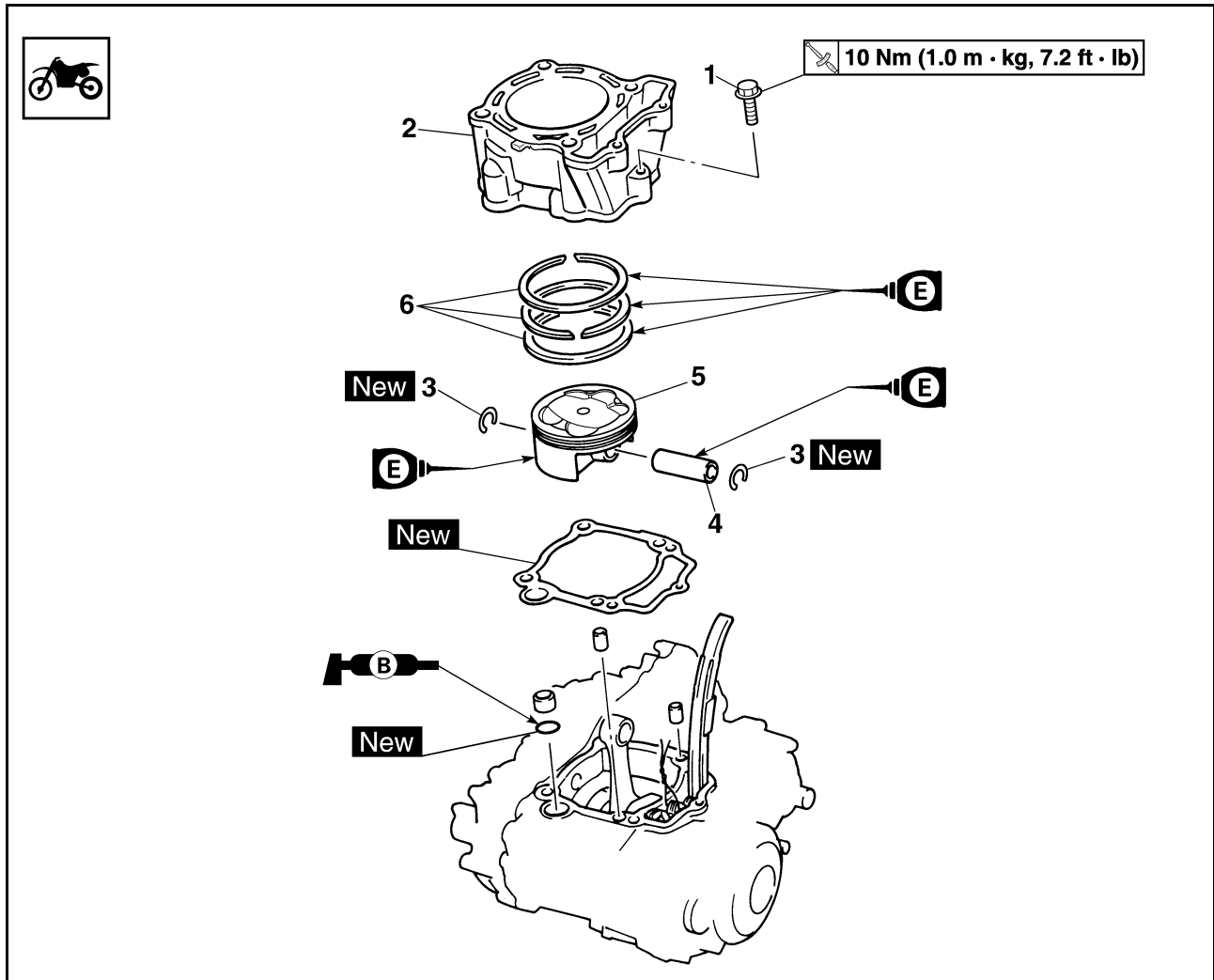

Ordre	Nom de la pièce	Qté	Remarques
	Culasse		Se reporter à la section "CULASSE".
1	Boulon (cylindre)	1	
2	Cylindre	1	
3	Agrafe d'axe de piston	2	Se reporter à la section de dépose.
4	Axe de piston	1	Se reporter à la section de dépose.
5	Piston	1	Se reporter à la section de dépose.
6	Segments de piston	1	Se reporter à la section de dépose.

CYLINDRE ET PISTON

DÉPOSE DU PISTON ET DU SEGMENT DE PISTON

- Déposer:
 - Agrafe d'axe de piston "1"
 - Axe de piston "2"
 - Piston "3"

N.B.

- Placer des repères d'identification sur chaque tête de piston comme référence pour la repose.
- Avant de retirer chaque axe de piston, ébavurer la gorge de l'agrafe et le pourtour du trou de l'axe. Si la gorge de l'axe de piston est ébavurée et que l'axe du piston reste difficile à dégager, utiliser l'extracteur d'axe de piston "4".

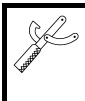

Kit d'extracteur d'axe de piston:
YU-1304/90890-01304

ATTENTION

Ne pas employer de marteau pour chasser l'axe de piston.

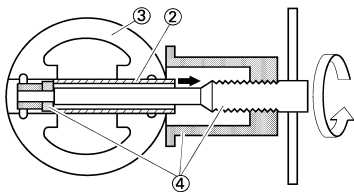
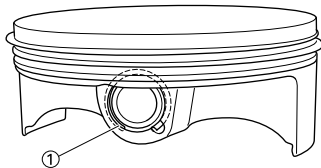

- Déposer:
 - Segment de piston "1"

N.B.

Ecarter les coupes du segment tout en soulevant le segment de piston par dessus la calotte du piston, comme illustré.

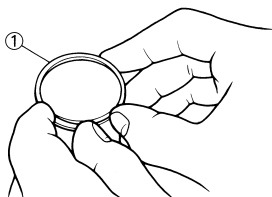

CONTRÔLE DU CYLINDRE ET DU PISTON

- Contrôler:
 - Parois du cylindre et du piston
 - Rayures verticales → Remplacer le cylindre et le piston.
- Mesurer:
 - Jeu entre piston et cylindre



Etapes de la mesure:

- Mesurer l'alésage de cylindre "C" à l'aide d'un comparateur à cadran pour cylindre.

N.B.

Mesurer l'alésage du cylindre "C" parallèlement et perpendiculairement à l'arbre à cames. Calculer ensuite la moyenne de ces mesures.

Alésage de cylindre "C"	77.00–77.01 mm (3.0315–3.0319 in)
Limite de conicité "T"	0.05 mm (0.002 in)
Ovalisation "R"	0.05 mm (0.002 in)

"C" = Maximum D

"T" = (Maximum D₁ ou D₂) - (Maximum D₅ ou D₆)

"R" = (Maximum D₁, D₃ ou D₅) - (Minimum D₂, D₄ ou D₆)

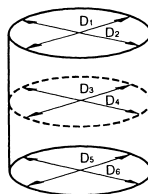

11210102

- Si le résultat est hors spécifications, remplacer le cylindre et remplacer ensemble le piston et les segments de piston.
- Mesurer le diamètre "P" de la jupe de piston à l'aide du palmer.

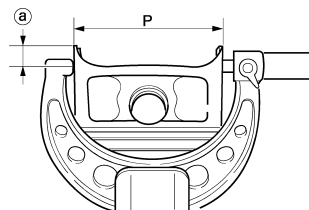

- 9 mm (0.35 in) depuis le bord inférieur du piston

	Taille du piston "P"
Standard	76.955–76.970 mm (3.0297–3.0303 in)

- Si hors spécifications, remplacer ensemble le piston et les segments de piston.
- Calculer le jeu entre piston et cylindre au moyen de la formule suivante:

Jeu piston-cylindre = Alésage du cylindre "C" – diamètre de la jupe de piston "P"



Jeu entre piston et cylindre:
0.030–0.055 mm
(0.0012–0.0022 in)
<Limite>: 0.1 mm (0.004 in)

- Si le résultat est hors spécifications, remplacer le cylindre et remplacer ensemble le piston et les segments de piston.



CONTRÔLE DU SEGMENT DE PISTON

- Mesurer:
 - Jeu latéral du segment
 - Utiliser une jauge d'épaisseur à lames "1".
 - Hors spécifications → Remplacer ensemble le piston et les segments de piston.

N.B.

Eliminer les dépôts de calamine des gorges des segments de piston et des segments avant de mesurer le jeu latéral.

	Jeu latéral:	
	Standard	<Limite>
Segment de feu	0.030–0.065 mm (0.0012–0.0026 in)	0.12 mm (0.005 in)
Segment d'étanchéité	0.020–0.055 mm (0.0008–0.0022 in)	0.12 mm (0.005 in)

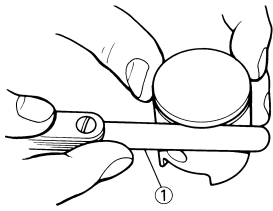

2. Position:
- Segment de piston (dans le cylindre)

N.B. Insérer un segment dans le cylindre et l'enfoncer d'environ 10 mm (0.39 in). Enfoncer le segment à l'aide de la calotte de piston de manière que le segment fasse un angle droit avec l'alésage du cylindre.

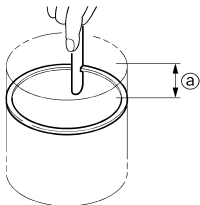

11221-01

- a. 10 mm (0.39 in)
3. Mesurer:
- Coupe de segment
- Hors spécifications → Remplacer.

N.B. Il n'est pas possible de mesurer la coupe de la bague extensible du segment racleur d'huile. Si les rails du segment racleur d'huile présentent un jeu excessif, remplacer les trois segments.

	Coupe:	
	Standard	<Limite>
Segment de feu	0.15–0.25 mm (0.006–0.010 in)	0.50 mm (0.020 in)
Segment d'étanchéité	0.30–0.45 mm (0.012–0.018 in)	0.80 mm (0.031 in)
Segment racleur d'huile	0.10–0.40 mm (0.004–0.016 in)	—

CONTRÔLE DE L'AXE DE PISTON

1. Contrôler:
 - Axe de piston
 - Décoloration bleue/rainures → Remplacer, puis contrôler le système de lubrification.
2. Mesurer:
 - Jeu entre axe de piston et piston



Étapes de la mesure:

- a. Mesurer le diamètre extérieur (axe de piston) "a".
Si hors spécifications, remplacer l'axe de piston.

Diamètre extérieur (axe de piston):
15.991–16.000 mm
(0.6296–0.6299 in)

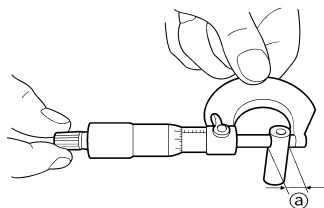

- b. Mesurer le diamètre intérieur (piston) "b".

Diamètre intérieur (piston):
16.002–16.013 mm
(0.6300–0.6304 in)

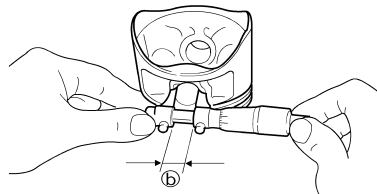

- c. Calculer le jeu entre axe de piston et piston au moyen de la formule suivante.

Jeu entre axe de piston et piston = Diamètre intérieur (piston) "b" – Diamètre extérieur (axe de piston) "a"

- d. Si hors spécifications, remplacer le piston.

Jeu entre axe de piston et piston:
0.002–0.022 mm
(0.0001–0.0009 in)
<Limite>: 0.07 mm (0.003 in)



MONTAGE DU PISTON ET DU SEGMENT DE PISTON

1. Monter:
 - Segment de piston
 - Sur le piston.

N.B.

- Veiller à monter les segments de piston en plaçant les repères ou numéros du fabricant du côté supérieur des segments.
- Lubrifier généreusement le piston et les segments à l'aide d'huile moteur.

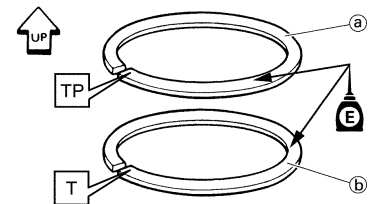

- a. Segment de feu
b. Segment d'étanchéité
2. Position:
 - Segment de feu
 - Segment d'étanchéité
 - Segment racleur d'huile

Excentrer les coupes des segments comme illustré.

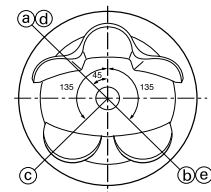

- a. Extrémité du segment de feu
b. Extrémité du segment d'étanchéité
c. Extrémité du segment racleur d'huile (supérieur)
d. Segment racleur d'huile
e. Extrémité du segment racleur d'huile (inférieur)
3. Monter:
 - Piston "1"
 - Axe de piston "2"
 - Agrafe d'axe de piston "3" **New**

N.B.

- Appliquer de l'huile moteur sur l'axe de piston et le piston.
- Fixer le piston avec le creux de soupape "a" (à deux endroits) orienté vers le côté échappement du moteur.
- Avant de monter l'agrafe d'axe de piston, couvrir le carter d'un chiffon propre pour éviter que l'agrafe ne tombe dans la cavité du carter.

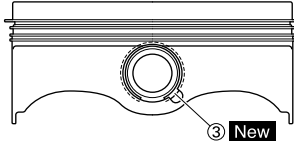
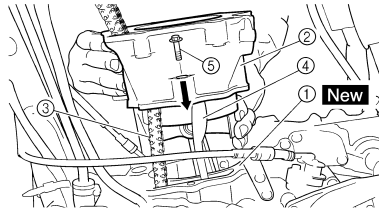
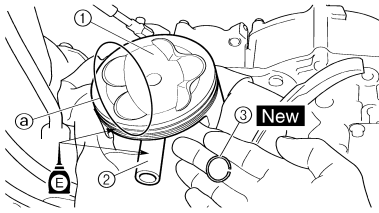

MONTAGE DU CYLINDRE

1. Lubrifier:

- Piston
- Segment de piston
- Cylindre

N.B.

Appliquer une généreuse couche d'huile moteur.

2. Monter:

- Goujon "1"
- Joint torique "2" **New**

N.B.

Appliquer de la graisse à savon de lithium sur le joint torique.

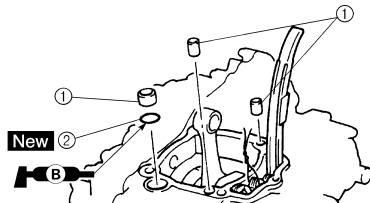

3. Monter:

- Joint de cylindre "1" **New**
- Cylindre "2"

N.B.

Monter le cylindre à l'aide d'une main, tout en compressant les segments de l'autre.

ATTENTION

- Faire passer la chaîne de distribution "3" dans la cavité de la chaîne de distribution.
- Veiller à ne pas endommager le patin de chaîne de distribution "4" pendant l'installation.

4. Monter:

- Boulon (cylindre) "5"



Boulon (cylindre):
10 Nm (1.0 m•kg, 7.2
ft•lb)

EMBRAYAGE

DÉPOSE DE L'EMBRAYAGE

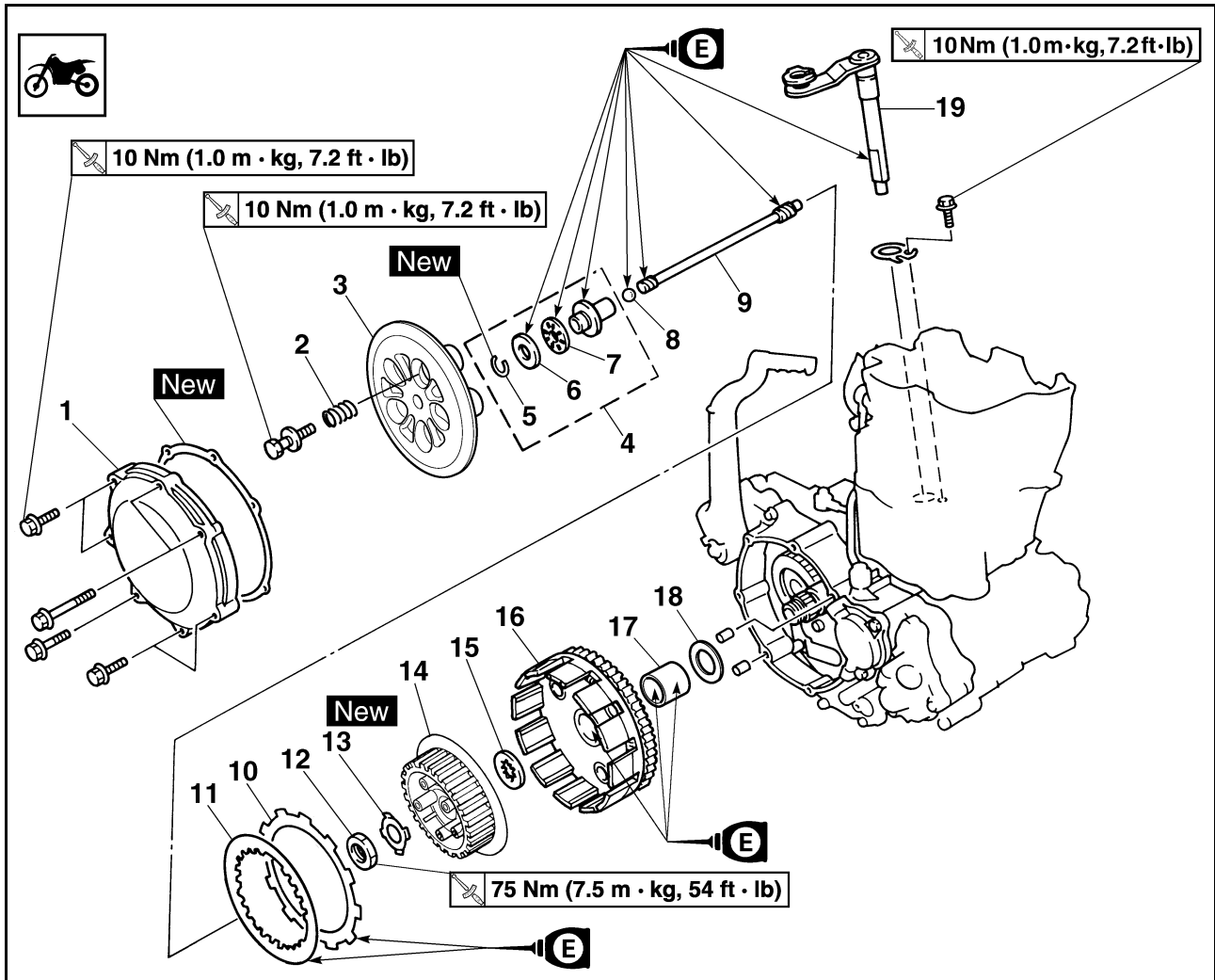

Ordre	Nom de la pièce	Qté	Remarques
	Vidanger l'huile moteur.		Se reporter à la section "CHANGEMENT DE L'HUILE MOTEUR" du CHAPITRE 3.
	Pédale de frein		Se reporter à la section "DEPOSE DU MOTEUR".
	Câble d'embrayage		Déconnecter du côté du moteur.
1	Couvercle d'embrayage	1	
2	Ressort d'appui du plateau de pression	5	
3	Disque de pression	1	
4	Tige de débrayage 1	1	
5	Circlip	1	
6	Rondelle	1	
7	Roulement	1	
8	Bille	1	
9	Tige de débrayage 2	1	
10	Disque garni	9	
11	Plateau de pression	8	
12	Ecrou (noix d'embrayage)	1	Se reporter à la section de dépose.

EMBRAYAGE

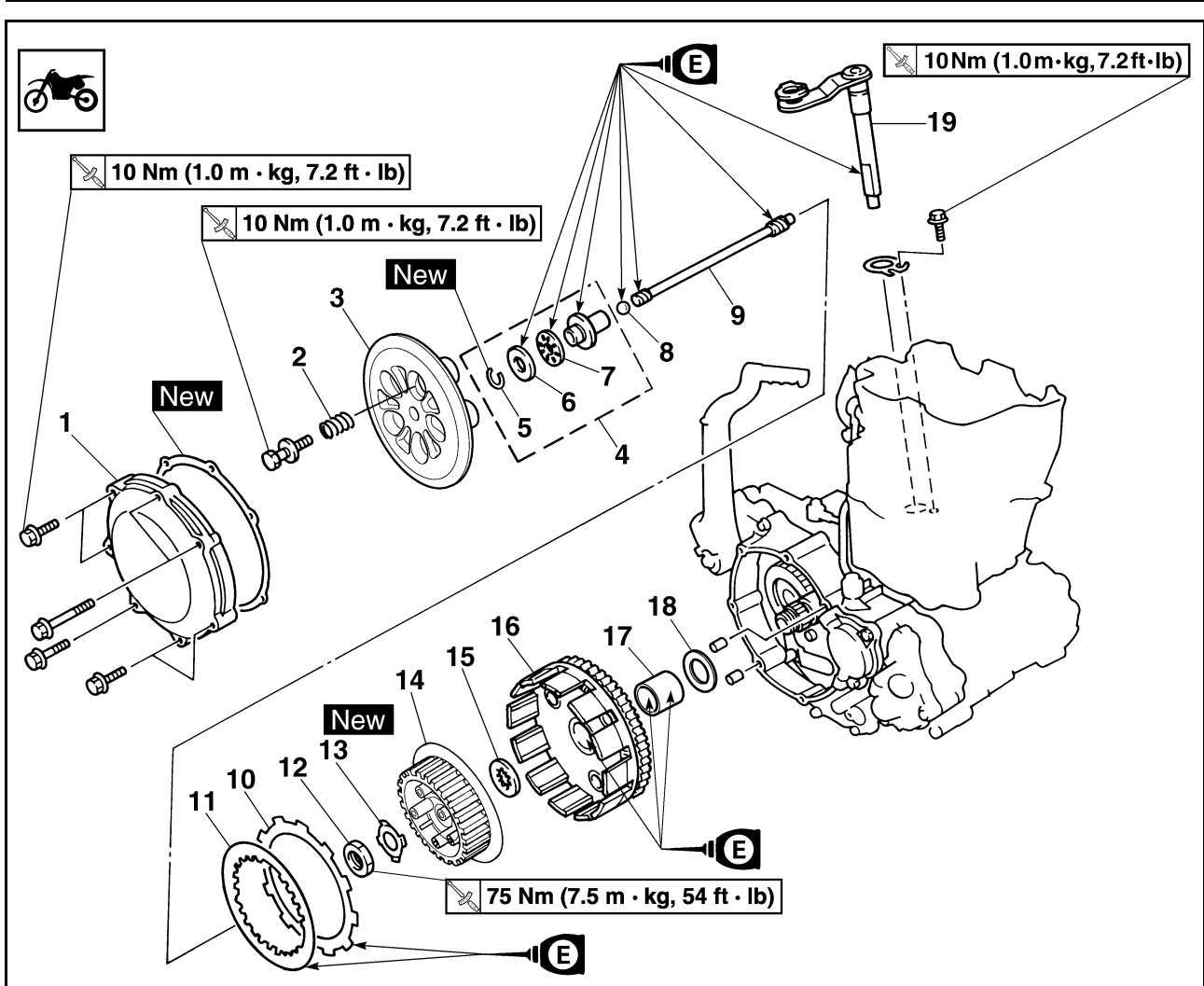

Ordre	Nom de la pièce	Qté	Remarques
13	Rondelle-frein	1	Se reporter à la section de dépose.
14	Noix d'embrayage	1	Se reporter à la section de dépose.
15	Rondelle de butée	1	
16	Pignon mené de transmission primaire	1	
17	Entretoise	1	
18	Rondelle	1	
19	Arbre de tige de poussée	1	

DÉPOSE DE LA NOIX D'EMBAYAGE

- Déposer:
 - Erou "1"
 - Rondelle d'arrêt "2"
 - Noix d'embrayage "3"

N.B.

Redresser la languette de la rondelle-frein et utiliser l'outil de maintien de l'embrayage "4" pour maintenir la noix d'embrayage.



Outil de maintien de l'embrayage:
YM-91042/90890-04086

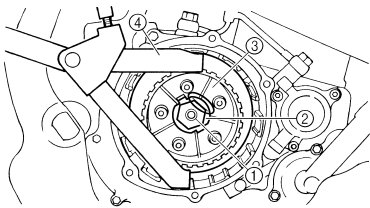

A

B

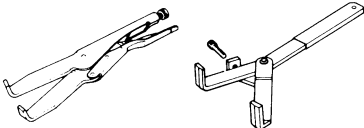

- A. USA et CDN
B. Sauf USA et CDN

CONTRÔLE DE LA CLOCHE ET DE LA NOIX D'EMBAYAGE

- Contrôler:
 - Cloche d'embrayage "1"
Craquelures/usure/endommagement → Remplacer.
 - Noix d'embrayage "2"
Craquelures/usure/endommagement → Remplacer.

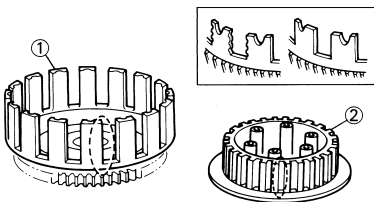

CONTRÔLE DU PIGNON MENÉ DE TRANSMISSION PRIMAIRE

- Contrôler:
 - Jeu périphérique
Présence de jeu → Remplacer.
 - Dents de pignon "a"
Usure/endommagement → Remplacer.

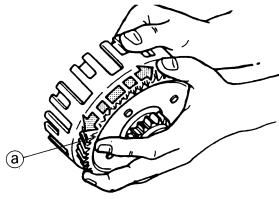

311-021

CONTRÔLE DES RESSORTS D'APPUI DU PLATEAU DE PRESSION

- Mesurer:
 - Longueur libre de ressort d'embrayage "a"
Hors spécifications → Remplacer l'ensemble des ressorts.



Longueur libre de ressort d'embrayage:
35.7 mm (1.41 in)
<Limite>: 34.7 mm (3.48 cm)

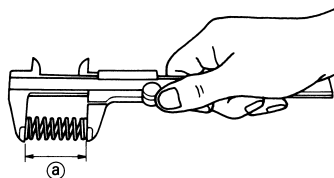

CONTRÔLE DES DISQUES GARNIS

- Mesurer:
 - Epaisseur du disque garni
Hors spécifications → Remplacer le disque garni complet.
Mesurer aux quatre endroits indiqués.



Epaisseur du disque garni:
2.9–3.1 mm (0.114–0.122 in)
<Limite>: 2.8 mm (0.110 in)

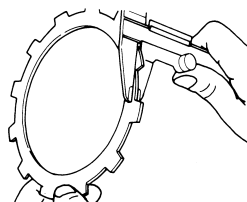

CONTRÔLE DES DISQUES LISSES

- Mesurer:
 - Déformation du plateau d'embrayage
Hors spécifications → Remplacer le plateau d'embrayage complet.
Utiliser un marbre "1" et une jauge d'épaisseur "2".



Limite de déformation:
0.1 mm (0.004 in)

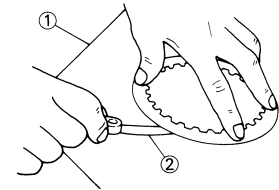

CONTRÔLE DE L'ARBRE DE TIGE DE POUSSÉE

- Contrôler:
 - Arbre de tige de poussée "1"
Usure/endommagement → Remplacer.

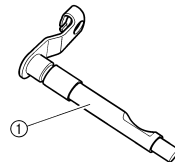

CONTRÔLE DE LA TIGE DE DÉBRAYAGE

- Contrôler:
 - Tige de débrayage 1 "1"
 - Roulement "2"
 - Rondelle "3"
 - Tige de débrayage 2 "4"
 - Bille "5"
Usure/endommagement/courbure → Remplacer.

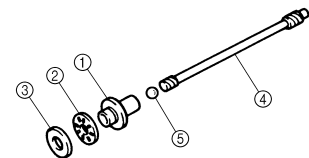

MONTAGE DE L'ARBRE DE TIGE DE POUSSÉE

- Monter:
 - Arbre de tige de poussée "1"
 - Boulon (arbre de tige de poussée) "2"



Boulon (arbre de tige de poussée):
10 Nm (1.0 m•kg, 7.2 ft•lb)

N.B.

- Appliquer de la graisse à savon de lithium sur la lèvre de la bague d'étanchéité.
- Appliquer de l'huile moteur sur l'arbre de tige de poussée.
- Insérer la plaque de siège "3" dans la gorge "a" de l'arbre de tige de poussée et serrer le boulon (plaque de siège).

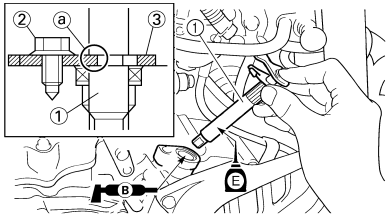

REPOSE DE L'EMBRAYAGE

1. Monter:

- Rondelle "1"
- Entretoise "2"
- Pignon mené de transmission primaire "3"
- Rondelle de butée "4"
- Noix d'embrayage "5"

N.B.

Appliquer de l'huile moteur sur la circonférence intérieure du pignon mené de transmission primaire.

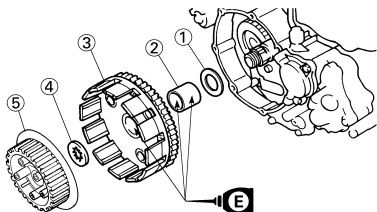

2. Monter:

- Rondelle d'arrêt "1" **New**
- Ecrou (noix d'embrayage) "2"

	Ecrou (noix d'embrayage): 75 Nm (7.5 m•kg, 54 ft•lb)
---	--

N.B.

Utiliser l'outil de maintien de l'embrayage "3" pour maintenir la noix d'embrayage.

	Outil de maintien de l'embrayage: YM-91042/90890-04086
---	--

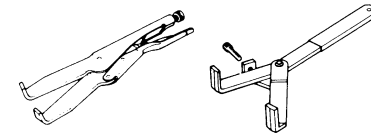
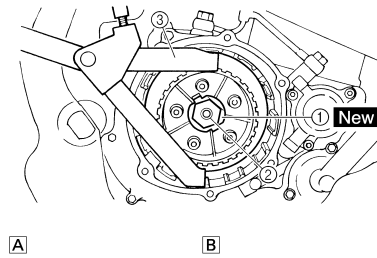

- A. USA et CDN
B. Sauf USA et CDN

3. Replier l'onglet de la rondelle-frein "1".

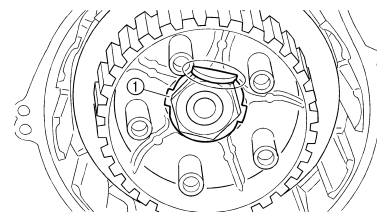

4. Monter:

- Disque garni "1"
- Plateau de pression 1 "2"

N.B.

- Monter les plateaux d'embrayage et les disques garnis dans la noix d'embrayage en les alternant, en commençant par un disque garni et en terminant par un disque garni.
- Appliquer de l'huile moteur sur les disques garnis et les plateaux d'embrayage.

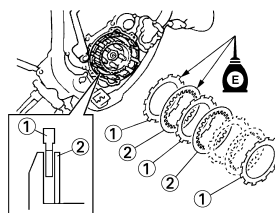

5. Monter:

- Roulement "1"
 - Rondelle "2"
 - Circlip "3" **New**
- Sur la tige de débrayage 1 "4".

N.B.

Appliquer de l'huile moteur sur le roulement et la rondelle.

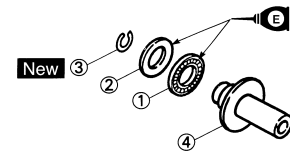

6. Monter:

- Tige de débrayage 2 "1"
- Bille "2"
- Tige de débrayage 1 "3"

N.B.

Appliquer de l'huile moteur sur les tiges de débrayage 1 et 2 ainsi que sur la bille.

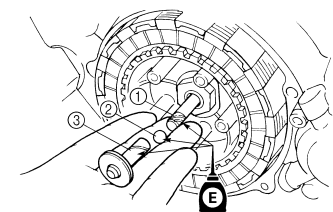

7. Monter:

- Plateau de pression "1"

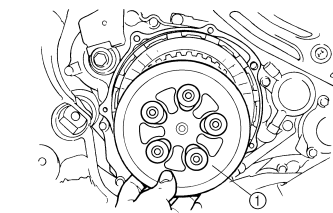

8. Monter:

- Ressort d'embrayage "1"
- Boulon (ressort d'embrayage) "2"

	Boulon (ressort d'embrayage): 10 Nm (1.0 m•kg, 7.2 ft•lb)
---	---

N.B.

Serrer les boulons par étapes et en procédant en croix.

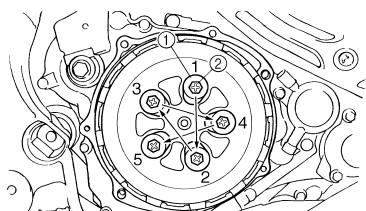

9. Monter:

- Goujon "1"
- Joint (cloche d'embrayage) "2"

New

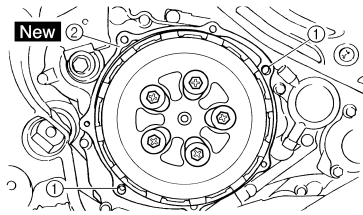

10. Monter:

- Couvercle d'embrayage "1"
- Boulon (couvercle d'embrayage)

	Boulon (couvercle d'embrayage): 10 Nm (1.0 m•kg, 7.2 ft•lb)
---	--

N.B.

Serrer les boulons par étapes et en procédant en croix.

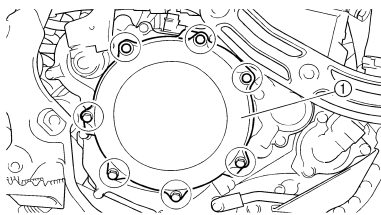

ELEMENT DE FILTRE A HUILE ET POMPE A EAU

ELEMENT DE FILTRE A HUILE ET POMPE A EAU

DÉPOSE DE L'ÉLÉMENT DE FILTRE À AIR ET DE LA POMPE À EAU

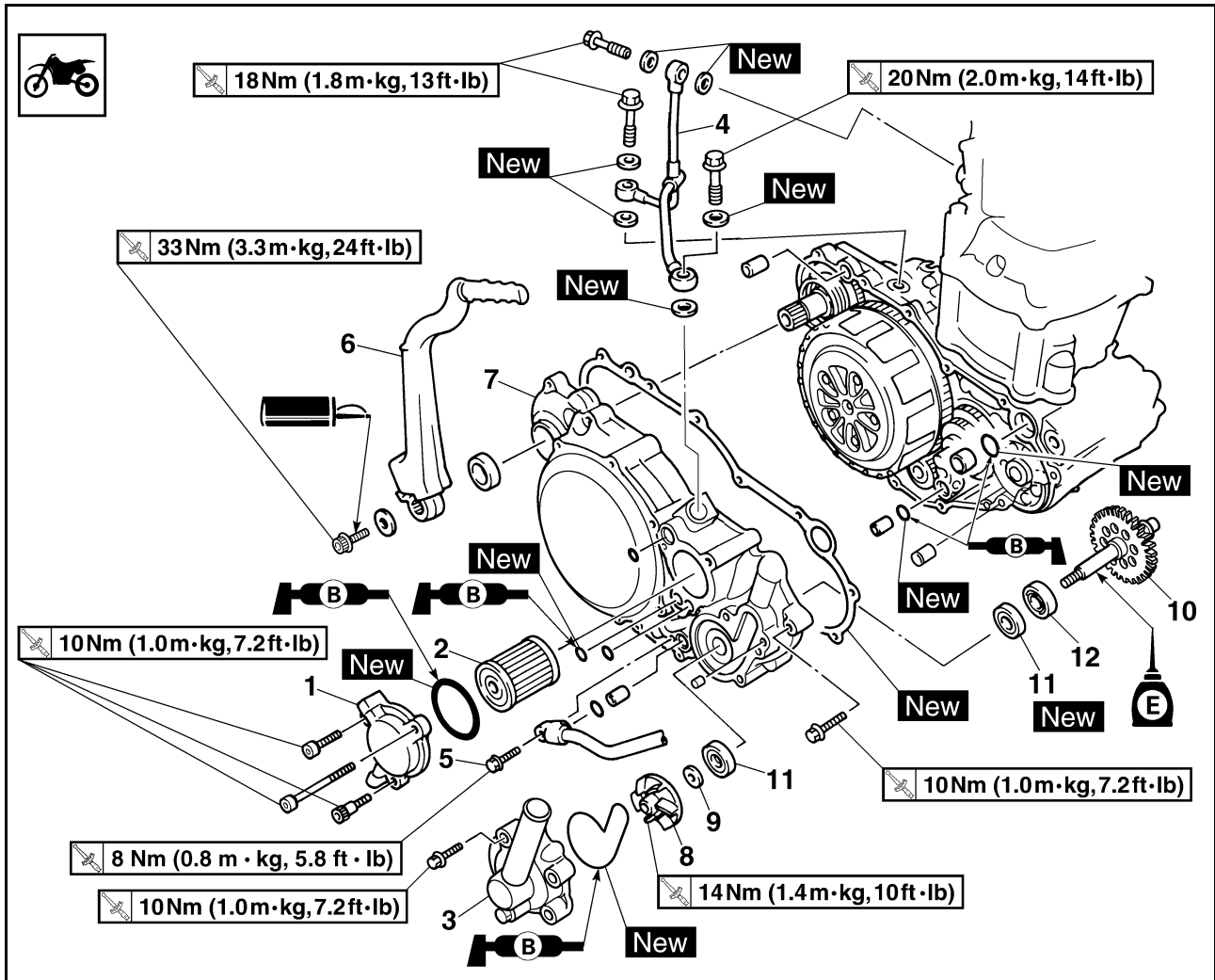

Ordre	Nom de la pièce	Qté	Remarques
	Vidanger l'huile moteur.		Se reporter à la section "CHANGEMENT DE L'HUILE MOTEUR" du CHAPITRE 3.
	Vidanger le liquide de refroidissement.		Se reporter à la section "CHANGEMENT DU LIQUIDE DE REFROIDISSEMENT" au CHAPITRE 3.
	Durit de radiateur 3		Déconnecter du côté de la pompe à eau.
	Tube d'échappement		Se reporter à la section "TUBE D'ÉCHAPPEMENT ET SILENCIEUX".
	Pédale de frein		Se reporter à la section "DEPOSE DU MOTEUR".
	Protège-carter droit		
1	Couvercle d'élément de filtre à huile	1	
2	Élément de filtre à huile	1	
3	Carter de pompe à eau	1	
4	Tuyau d'amenée d'huile	1	
5	Boulon (durit d'huile)	1	
6	Pédale de kick	1	
7	Couvercle de carter droit	1	

ELEMENT DE FILTRE A HUILE ET POMPE A EAU

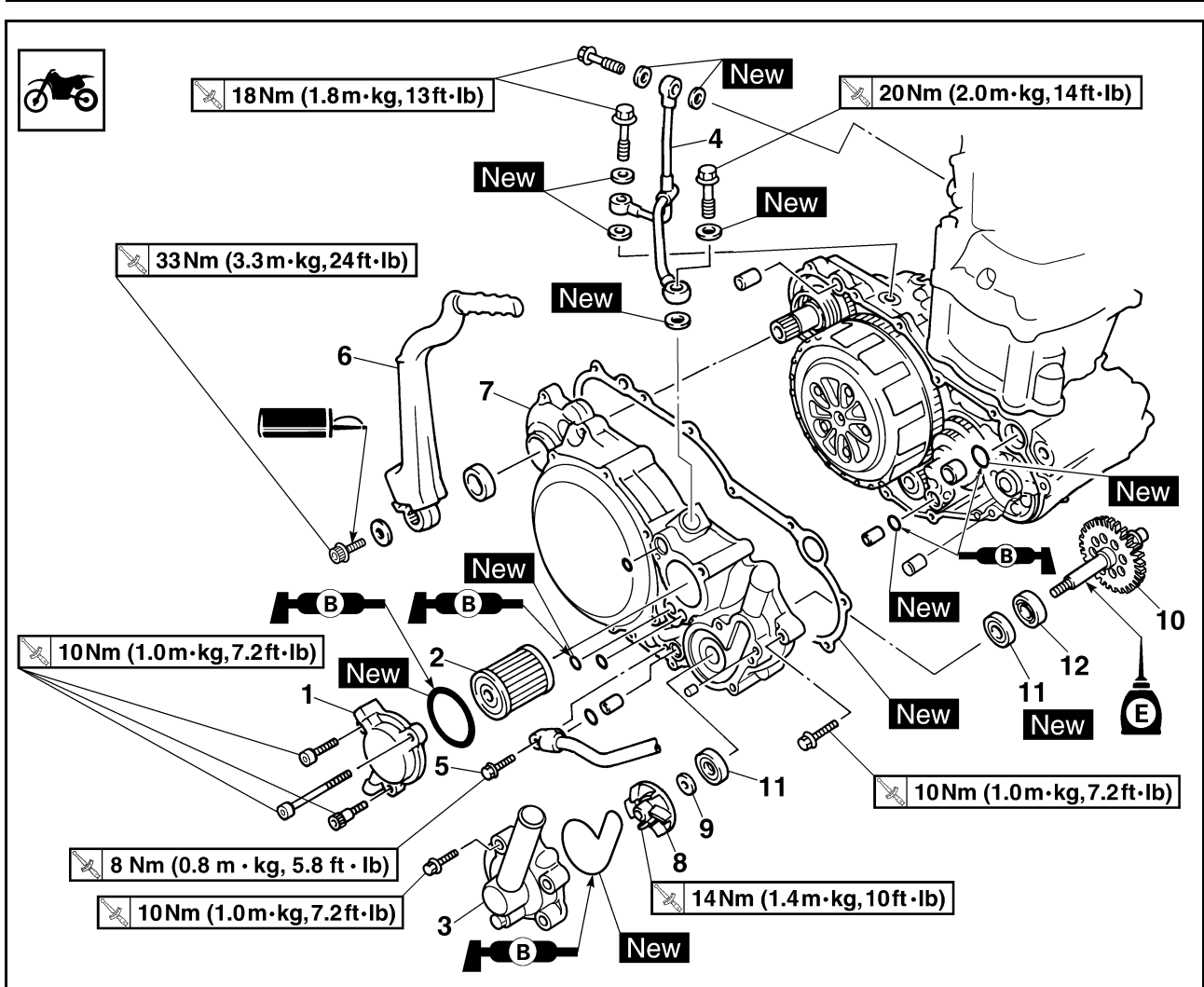

Ordre	Nom de la pièce	Qté	Remarques
8	Rotor	1	Se reporter à la section de dépose.
9	Rondelle	1	Se reporter à la section de dépose.
10	Axe de pompe	1	Se reporter à la section de dépose.
11	Bague d'étanchéité	2	Se reporter à la section de dépose.
12	Roulement	1	Se reporter à la section de dépose.

ELEMENT DE FILTRE A HUILE ET POMPE A EAU

DÉPOSE DE L'AXE DE POMPE

- Déposer:
 - Rotor "1"
 - Rondelle "2"
 - Arbre d'entraînement "3"

N.B.

Maintenir l'arbre d'entraînement en le saisissant par les côtés plats "a" à l'aide d'une clé, etc., et déposer le rotor.

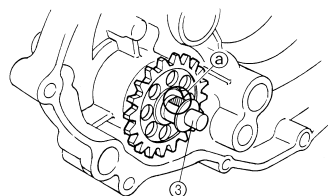
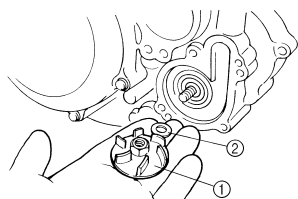

DÉPOSE DE LA BAGUE D'ÉTANCHÉITÉ

N.B.

Il n'est pas nécessaire de démonter la pompe à eau sauf en cas d'anomalies telles qu'une modification importante du niveau de liquide de refroidissement, une décoloration du liquide de refroidissement ou un aspect laiteux de l'huile de boîte de vitesses.

- Déposer:
 - Roulement "1"

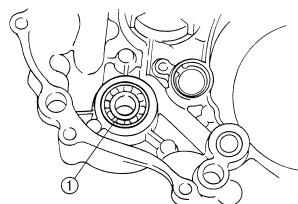

- Déposer:
 - Bague d'étanchéité "1"

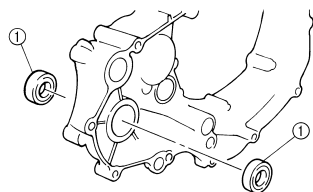

CONTRÔLE DU TUYAU D'ALIMENTATION D'HUILE

- Contrôler:
 - Tuyau d'huile "1"
 Déformation/endommagement → Remplacer.
 Obstrué → Souffler.

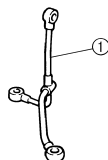

CONTRÔLE DE L'AXE DE POMPE

- Contrôler:
 - Arbre d'entraînement "1"
 Déformation/usure/endommagement → Remplacer.
 Dépôts de tartre → Nettoyer.

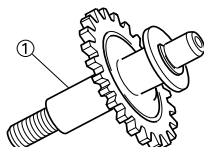

CONTRÔLE DU PIGNON MENANT DE POMPE

- Contrôler:
 - Dents de pignon "a"
 Usure/endommagement → Remplacer.

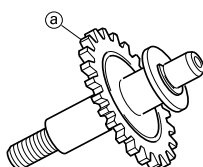

CONTRÔLE DU ROULEMENT

- Contrôler:
 - Roulement
 Faire tourner la cage interne avec le doigt.
 Rugosité/grippage → Remplacer.

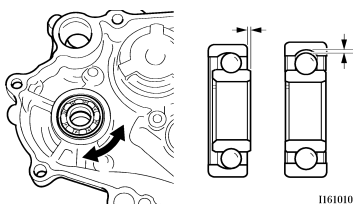

CONTRÔLE DE LA BAGUE D'ÉTANCHÉITÉ

- Contrôler:
 - Bague d'étanchéité "1"
 Usure/endommagement → Remplacer.

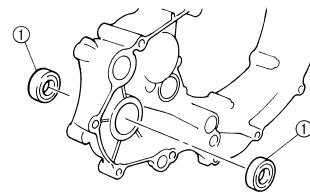

MONTAGE DE LA BAGUE D'ÉTANCHÉITÉ

- Monter:
 - Bague d'étanchéité "1" **New**

N.B.

- Appliquer de la graisse à savon de lithium sur la lèvre de la bague d'étanchéité.
- Monter la bague d'étanchéité en orientant vers le demi-carter droit la marque ou le numéro du fabricant "2".

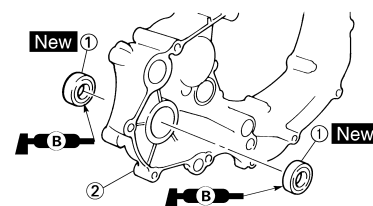

- Monter:
 - Roulement "1"

N.B.

Monter le roulement en appuyant parallèlement sur sa cage externe.

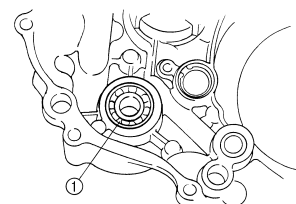

MONTAGE DE L'AXE DE POMPE

- Monter:
 - Arbre d'entraînement "1"
 - Rondelle "2"
 - Rotor "3"

	Rotor:
	14 Nm (1.4 m•kg, 10 ft•lb)

ELEMENT DE FILTRE A HUILE ET POMPE A EAU

N.B.

- Veiller à ce que la lèvre de la bague d'étanchéité ne soit pas endommagée ou à ce que le ressort ne glisse pas hors de son emplacement.
- Lors de l'installation de l'arbre d'entraînement, appliquer de la graisse à savon de lithium sur la lèvre de la bague d'étanchéité et l'arbre d'entraînement. Monter l'arbre tout en le faisant tourner.
- Maintenir l'arbre d'entraînement en le saisissant par les côtés plats "a" à l'aide d'une clé, etc., et monter le rotor.

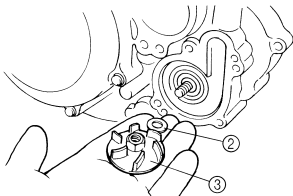
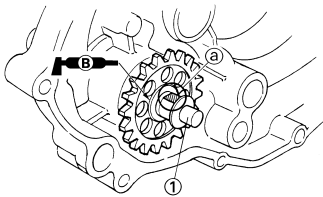

MONTAGE DU COUVERCLE DE CARTER DROIT

1. Monter:
 - Goujon "1"
 - Joint torique "2" **New**
 - Entretoise épaulée "3"
 - Joint "4" **New**

N.B.

Appliquer de la graisse à savon de lithium sur le joint torique.

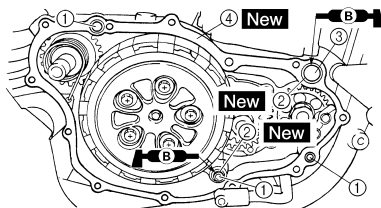

2. Monter:
 - Demi-carter droit "1"
 - Boulon (demi-carter droit) "2"



Boulon (demi-carter droit):
10 Nm (1.0 m•kg, 7.2 ft•lb)

N.B.

- Appliquer de l'huile moteur sur l'extrémité de l'arbre d'entraînement.
- Engrener le pignon de l'arbre d'entraînement "3" avec le pignon menant de transmission primaire "4".
- Serrer les boulons par étapes et en procédant en croix.

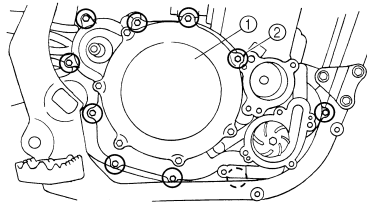
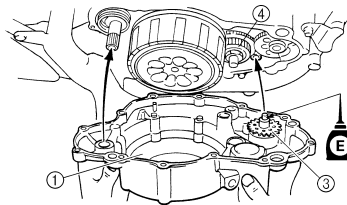

MONTAGE DE LA PÉDALE DE KICK

1. Monter:
 - Pédale de kick "1"
 - Rondelle
 - Boulon (pédale de kick)



Boulon (pédale de kick):
33 Nm (3.3 m•kg, 24 ft•lb)

N.B.

Monter de sorte que le jeu "a" entre la pédale de kick et la vis de montage du support de moteur soit d'au moins 8 mm (0.31 in), et que la pédale de kick ne touche pas le couvercle droit de carter moteur à la dépose de ce dernier.

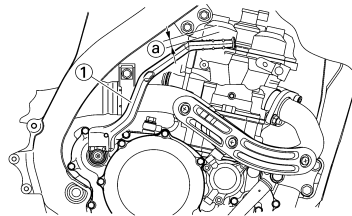

2. Monter:
 - Durit d'huile "1"
 - Boulon (durt d'huile) "2"



Boulon (durt d'huile):
8 Nm (0.8 m•kg, 5.8 ft•lb)

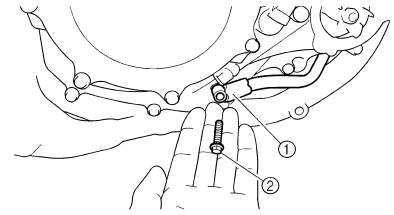

3. Monter:
 - Rondelle en cuivre "1" **New**
 - Tuyau d'huile "2"
 - Boulon de raccord (M8) "3"



Boulon de raccord (M8) "3"
18 Nm (1.8 m•kg, 13 ft•lb)

- Boulon de raccord (M10) "4"



Boulon de raccord (M10):
20 Nm (2.0 m•kg, 14 ft•lb)

N.B.

Commencer par serrer les vis de raccord de quelques tours. Les resserrer ensuite en veillant à immobiliser le tuyau d'alimentation d'huile à l'aide d'une clé prenant appui sur le flanc "a".

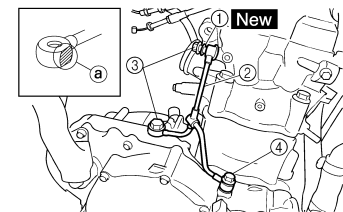

MONTAGE DU CARTER DE POMPE À EAU

1. Monter:
 - Goujon "1"
 - Joint torique "2" **New**

N.B.

Appliquer de la graisse à savon de lithium sur le joint torique.

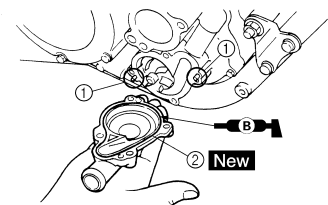

2. Monter:
 - Corps de la pompe à eau "1"
 - Boulon (carter de pompe à eau) "2"



Boulon (carter de pompe à eau):
10 Nm (1.0 m•kg, 7.2 ft•lb)

ELEMENT DE FILTRE A HUILE ET POMPE A EAU

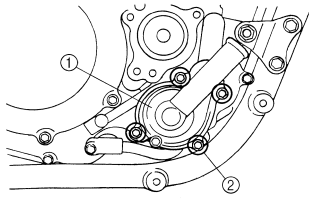

MONTAGE DE L'ÉLÉMENT DE FILTRE À AIR

1. Monter:

- Élément de filtre à huile "1"
- Joint torique "2" **New**
- Couvercle d'élément de filtre à huile "3"
- Boulon (couvercle d'élément de filtre à huile)

	Boulon (couvercle d'élément de filtre à huile): 10 Nm (1.0 m•kg, 7.2 ft•lb)
---	---

N.B.

Appliquer de la graisse à savon de lithium sur le joint torique.

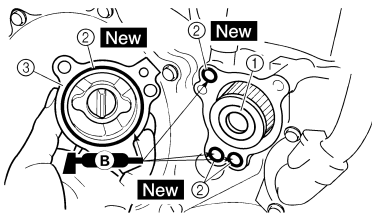

BALANCIER

DÉPOSE DU BALANCIER

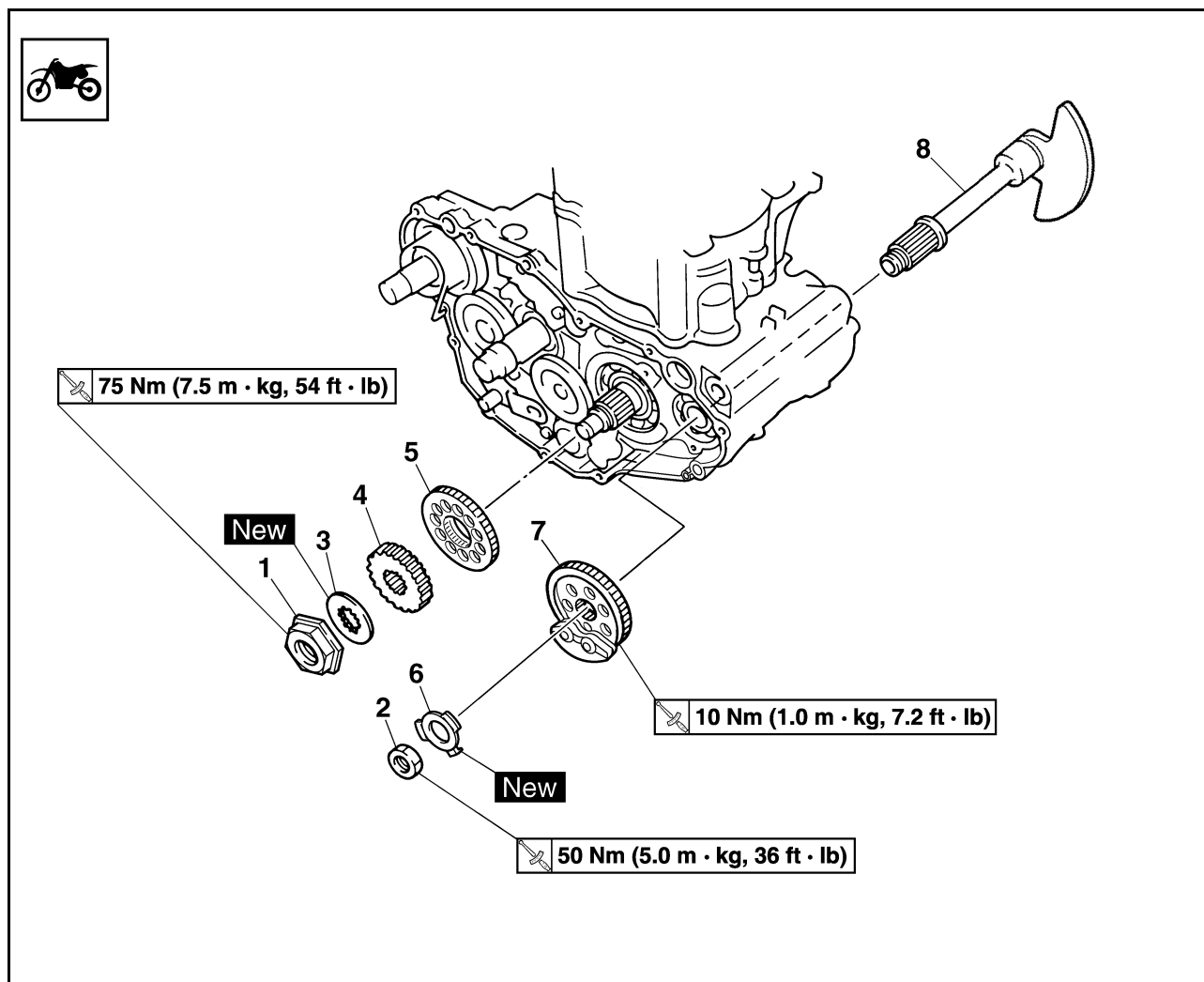

Ordre	Nom de la pièce	Qté	Remarques
	Pignon mené de transmission primaire		Se reporter à la section "EMBRAYAGE".
	Couvercle de carter droit		Se reporter à la section "ELEMENT DE FILTRE A HUILE, POMPE A EAU ET DEMI-CARTER DROIT".
	Stator		Se reporter à la section "VOLANT MAGNETIQUE CDI".
1	Ecrou (pignon menant de transmission primaire)	1	Se reporter à la section de dépose.
2	Ecrou (pignon mené de l'arbre de balancier)	1	Se reporter à la section de dépose.
3	Rondelle-frein	1	
4	Pignon menant de transmission primaire	1	
5	Pignon menant de l'arbre de balancier	1	
6	Rondelle-frein	1	
7	Pignon mené de l'arbre de balancier	1	
8	Arbre de balancier	1	Se reporter à la section de dépose.

DÉPOSE DU BALANCIER

- Redresser l'onglet de la rondelle-frein.
- Desserrer:
 - Ecrou (pignon menant de transmission primaire) "1"
 - Ecrou (pignon mené de l'arbre de balancier) "2"

N.B.

Placer une plaque d'aluminium "a" entre les dents du pignon menant de l'arbre de balancier "3" et le pignon mené "4".

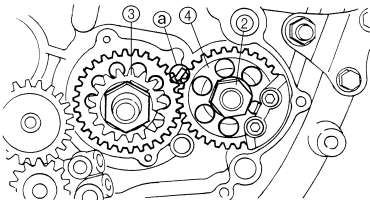
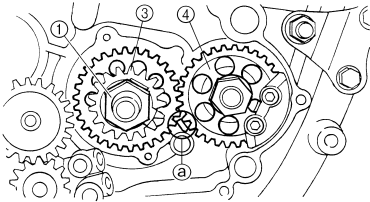

- Déposer:
 - Arbre de balancier "1"

N.B.

Pour déposer l'arbre de balancier, aligner le centre "a" du contrepois d'arbre de balancier sur la ligne raccordant les centres du vilebrequin et de l'arbre de balancier.

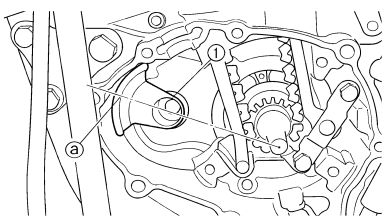

CONTRÔLE DU PIGNON MENANT DE TRANSMISSION PRIMAIRE, DU PIGNON MENANT ET DU PIGNON MENÉ DE L'ARBRE DE BALANCIER

- Contrôler:
 - Pignon menant de transmission primaire "1"
 - Pignon menant de l'arbre de balancier "2"
 - Pignon mené de l'arbre de balancier "3"
 Usure/endommagement → Remplacer.

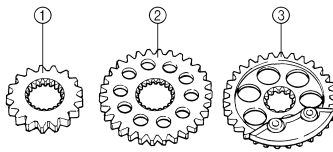

CONTRÔLE DE L'ARBRE D'ÉQUILIBRAGE

- Contrôler:
 - Arbre de balancier
 Craquelures/endommagement → Remplacer.

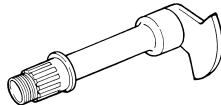

MONTAGE DU BALANCIER

- Monter:
 - Arbre de balancier "1"

N.B.

- Appliquer de l'huile moteur sur le roulement.
- Pour monter l'arbre de balancier, aligner le centre "a" du contrepois d'arbre de balancier sur la ligne raccordant les centres du vilebrequin et de l'arbre de balancier.

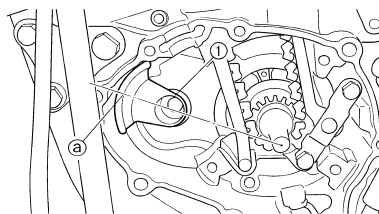

- Monter:
 - Pignon mené de l'arbre de balancier "1"

N.B.

Monter le pignon mené de l'arbre de balancier sur l'arbre de balancier en alignant le repère poinçonné "a" du pignon mené de l'arbre de balancier avec la cannelure inférieure "b" de l'extrémité de l'arbre de balancier.

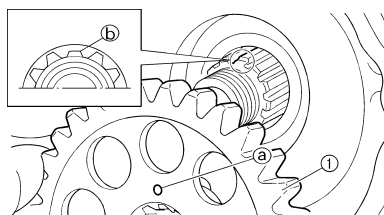

- Monter:
 - Pignon menant de l'arbre de balancier "1"

N.B.

- Aligner le repère poinçonné "a" du pignon menant de l'arbre de balancier et le repère poinçonné "b" du pignon mené de l'arbre de balancier "2".
- Aligner le repère poinçonné "c" du pignon menant de l'arbre du balancier avec la cannelure inférieure "d" de l'extrémité du vilebrequin.

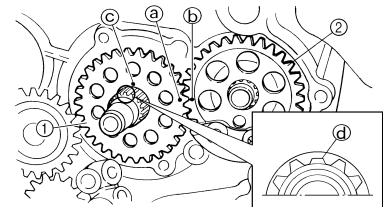

- Monter:
 - Rondelle d'arrêt "1"
 - Ecrou (pignon mené de l'arbre de balancier) "2"

	Ecrou (pignon mené de l'arbre de balancier): 50 Nm (5.0 m•kg, 36 ft•lb)
---	---

- Pignon menant de transmission primaire "3"
- Rondelle d'arrêt "4"
- Ecrou (pignon menant de transmission primaire) "5"

	Ecrou (pignon menant de transmission primaire): 75 Nm (7.5 m•kg, 54 ft•lb)
---	--

N.B.

- Monter le pignon menant de transmission primaire en orientant son côté étagé "a" vers le moteur.
- Placer une plaque d'aluminium "b" entre les dents du pignon menant "6" et le pignon mené "7" de l'arbre de balancier.

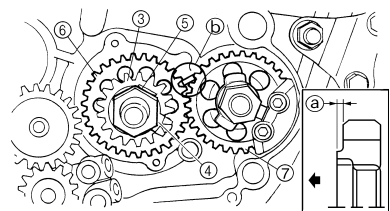
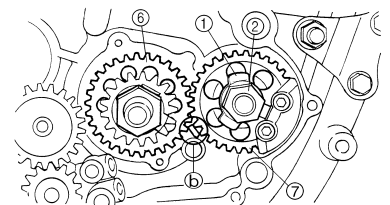

- Replier l'onglet de la rondelle-frein.

POMPE A HUILE

DÉPOSE DE LA POMPE À HUILE

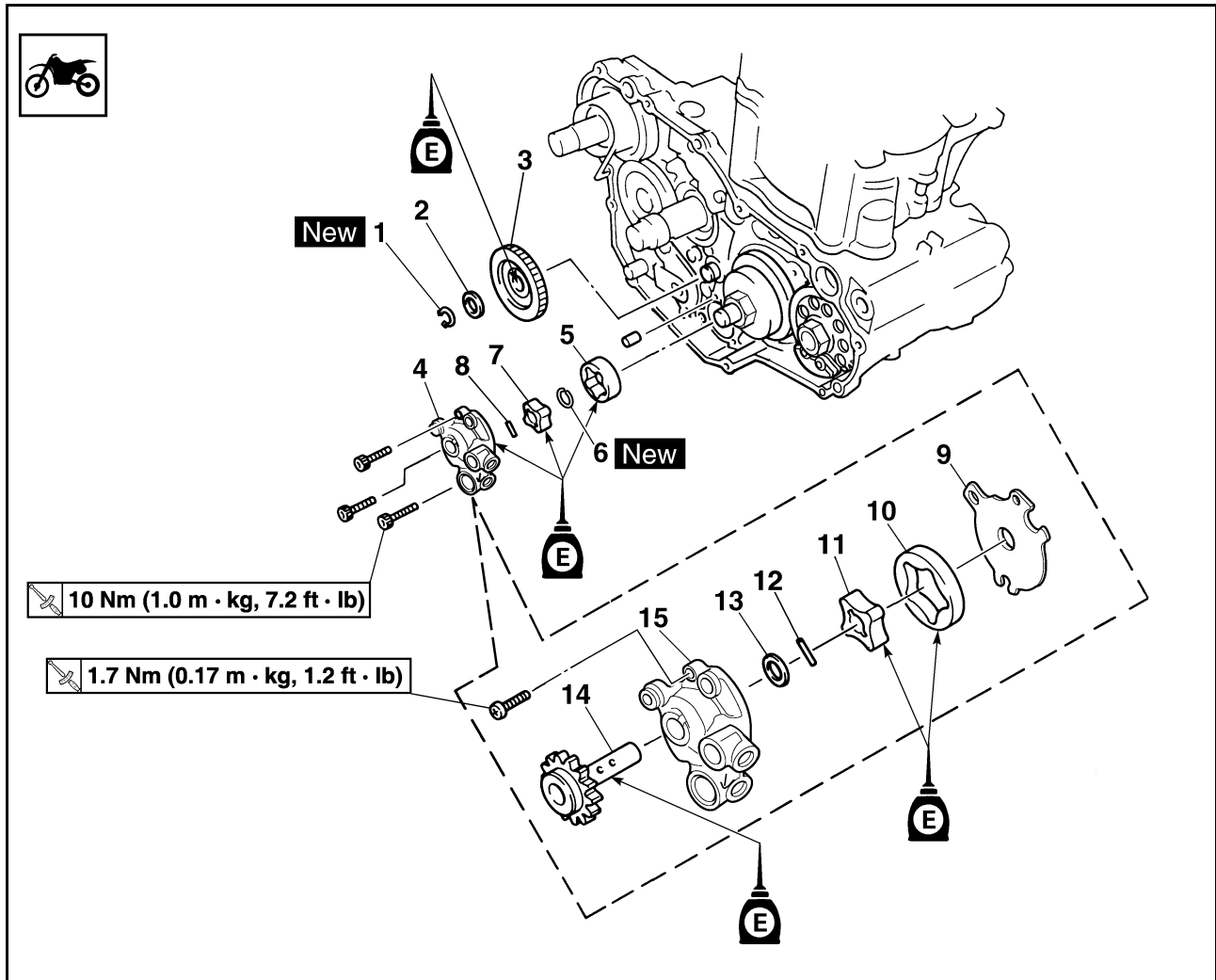

Ordre	Nom de la pièce	Qté	Remarques
	Pignon mené de transmission primaire		Se reporter à la section "EMBRAYAGE".
	Couvercle de carter droit		Se reporter à la section "ELEMENT DE FILTRE A HUILE, POMPE A EAU ET DEMI-CARTER DROIT".
1	Circlip	1	
2	Rondelle	1	
3	Pignon menant de pompe à huile	1	
4	Pompe à huile complète	1	
5	Rotor externe 2	1	
6	Circlip	1	
7	Rotor interne 2	1	
8	Goujon	1	
9	Couvercle de pompe à huile	1	
10	Rotor externe 1	1	
11	Rotor interne 1	1	
12	Goujon	1	
13	Rondelle	1	

POMPE A HUILE

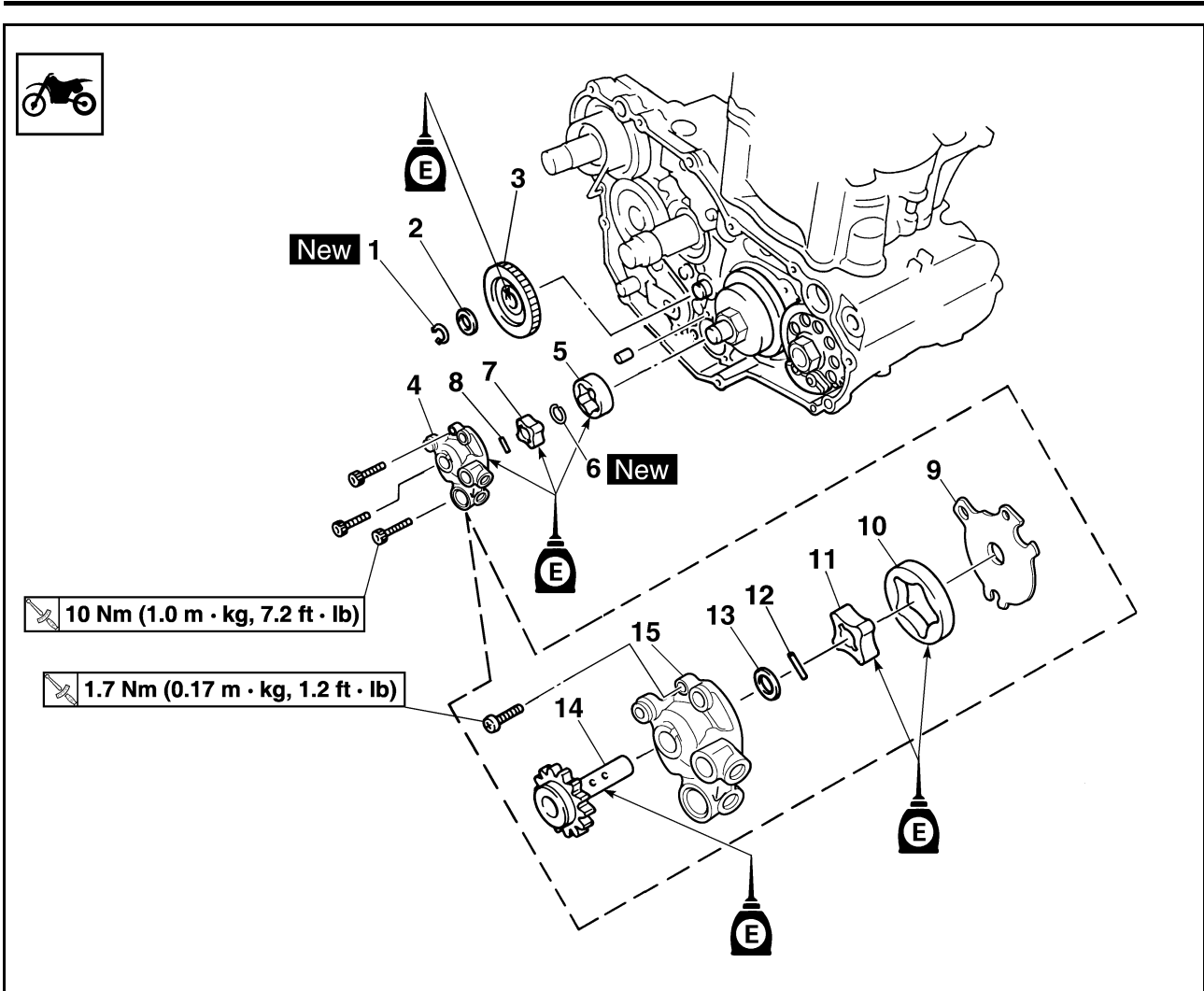

Ordre	Nom de la pièce	Qté	Remarques
14	Arbre d'entraînement de pompe à huile	1	
15	Boîtier du rotor	1	

POMPE A HUILE

DÉPOSE DU RÉSERVOIR D'HUILE

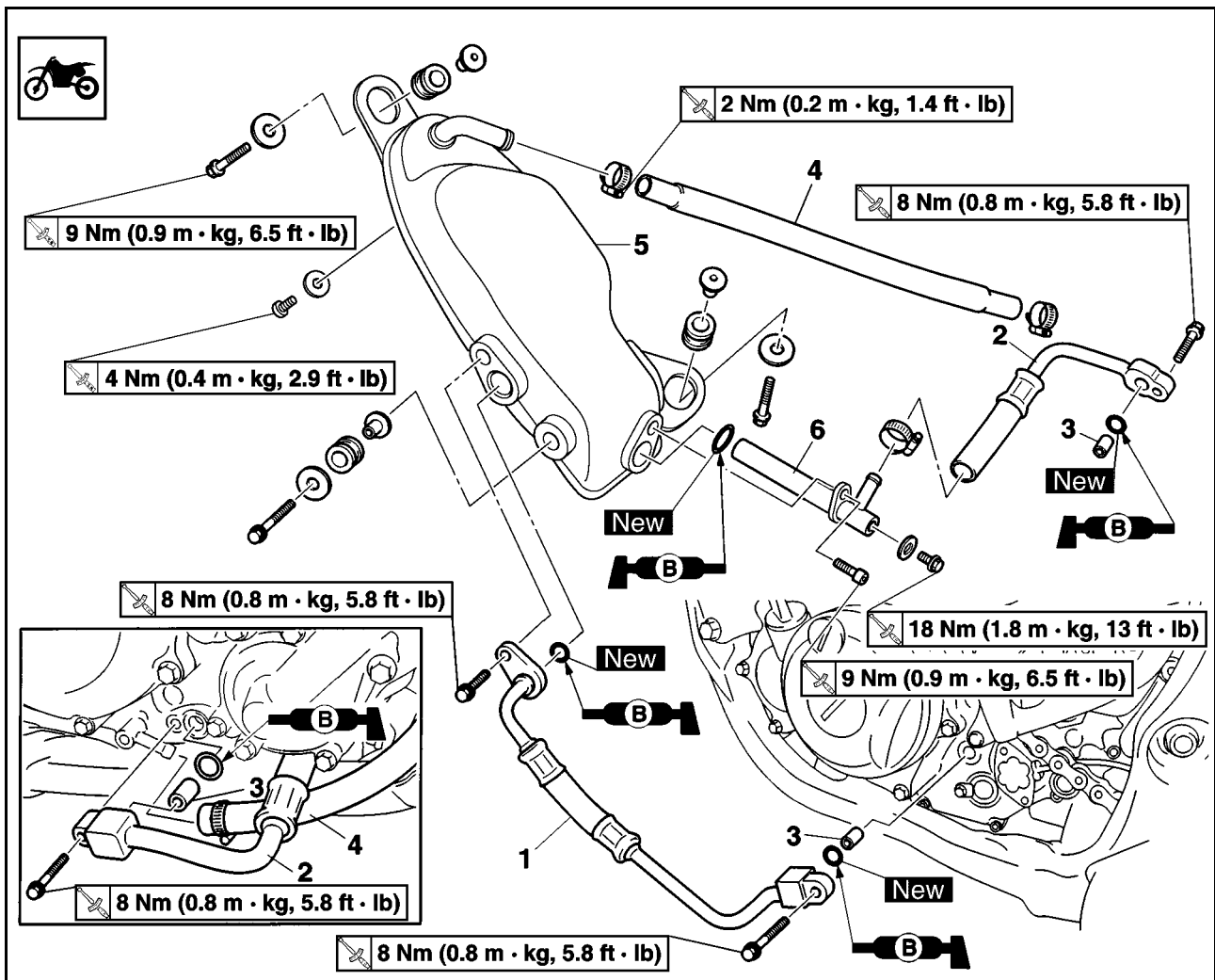

Ordre	Nom de la pièce	Qté	Remarques
	Vidanger l'huile moteur.		Se reporter à la section "CHANGEMENT DE L'HUILE MOTEUR" du CHAPITRE 3.
1	Durit d'huile 2	1	
2	Durit d'huile 1	1	
3	Goujon	2	
4	Durit de mise à l'air du réservoir d'huile	1	
5	Réservoir d'huile	1	
6	Crépine à huile	1	

POMPE A HUILE

CONTRÔLE DE LA POMPE À HUILE

1. Contrôler:
 - Pignon menant de pompe à huile "1"
 - Arbre d'entraînement de pompe à huile "2"
 - Boîtier du rotor "3"
 - Couvercle de pompe à huile "4"
Craquelures/usure/endommagement → Remplacer.

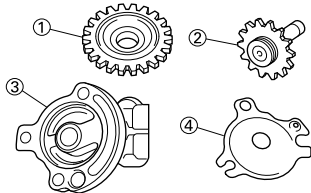

2. Mesurer:
 - Jeu entre rotors "a"
(entre le rotor interne "1" et le rotor externe "2")
 - Jeu latéral "b"
(entre le rotor externe "2" et le corps du rotor "3")
 - Jeu entre corps et rotor "c"
(entre le corps du rotor "3" et les rotors "1" "2")
 Hors spécifications → Remplacer la pompe à huile complète.



Jeu entre rotors "a":
0.12 mm ou moins
(0.0047 in ou moins)
<Limite>: 0.20 mm
(0.008 in)

Jeu latéral "b":
0.09–0.17 mm
(0.0035–0.0067 in)
<Limite>: 0.24 mm
(0.009 in)

Jeu entre corps et rotor "c":
0.03–0.10 mm
(0.0012–0.0039 in)
<Limite>: 0.17 mm
(0.0067 in)

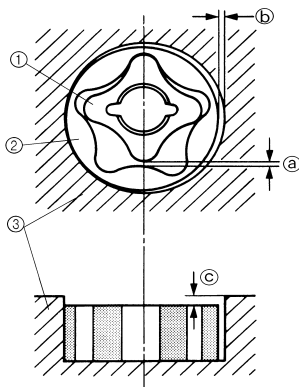

3. Contrôler:
 - Mouvement irrégulier → Répéter les points 1 et 2 ou remplacer les pièces défectueuses.

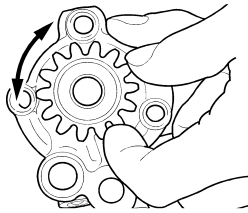

REPOSE DE LA POMPE À HUILE

1. Monter:
 - Arbre d'entraînement de pompe à huile "1"
 - Rondelle "2"
 - Goujon "3"
 - Rotor interne 1 "4"

- N.B.**
- Appliquer de l'huile moteur sur l'arbre d'entraînement de la pompe à huile et le rotor interne 1.
 - Insérer le goujon dans la gorge du rotor interne 1.

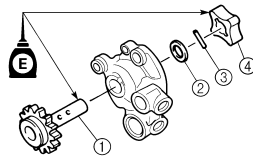

2. Monter:
 - Rotor externe 1 "1"

- N.B.**
- Appliquer de l'huile moteur sur le rotor externe 1.

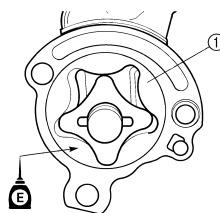

3. Monter:
 - Couvercle de pompe à huile "1"
 - Vis (couvercle de pompe à huile) "2"

Vis (couvercle de pompe à huile):
1.7 Nm (0.17 m•kg, 1.2 ft•lb)

- Goujon "3"
- Rotor interne 2 "4"
- Circlip "5" **New**

- N.B.**
- Appliquer de l'huile moteur sur le rotor interne 2.
 - Insérer le goujon dans la gorge du rotor interne 2.

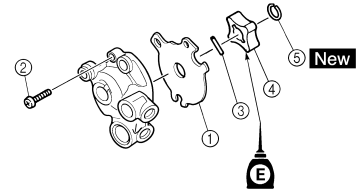

4. Monter:
 - Rotor externe 2 "1"
 - Goujon "2"
 - Pompe à huile complète "3"
 - Boulon (pompe à huile complète) [L = 25 mm (0.94 in)] "4"



Boulon (pompe à huile complète):
10 Nm (1.0 m•kg, 7.2 ft•lb)

- Boulon (pompe à huile complète) [L = 30 mm (1.18 in)] "5"



Boulon (pompe à huile complète):
10 Nm (1.0 m•kg, 7.2 ft•lb)

- N.B.**
- Appliquer de l'huile moteur sur le rotor externe 2.

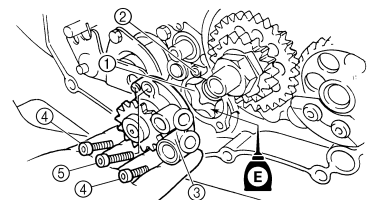

5. Monter:
 - Pignon menant de pompe à huile "1"
 - Rondelle "2"
 - Circlip "3" **New**

- N.B.**
- Appliquer de l'huile moteur sur la circonférence intérieure du pignon menant de pompe à huile.

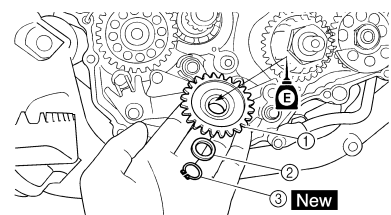

REPOSE DE LA DURITE DE MISE À L'AIR DU RÉSERVOIR D'HUILE

1. Monter:

- Réservoir d'huile "1"
- Durit de mise à l'air du réservoir d'huile "2"
- Collier à pince "3"



Collier à pince:
2 Nm (0.2 m•kg, 1.4
ft•lb)

ATTENTION

Monter la bride de sorte qu'elle ne touche pas le réservoir d'huile.

N.B.

- Insérer la durite de mise à l'air de réservoir d'huile de sorte que son extrémité "a" soit au début de la courbure du tuyau de réservoir d'huile.
- Monter la bride à 3 mm (0.12 in) de l'extrémité "a" de la durite de mise à l'air de réservoir d'huile.

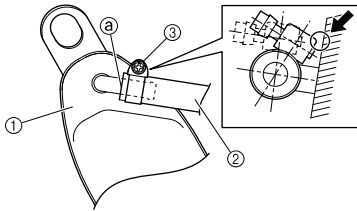

ARBRE DE KICK ET AXE DE SELECTEUR

ARBRE DE KICK ET AXE DE SELECTEUR

DÉPOSE DE L'ARBRE DE KICK ET DE L'AXE DE SÉLECTEUR

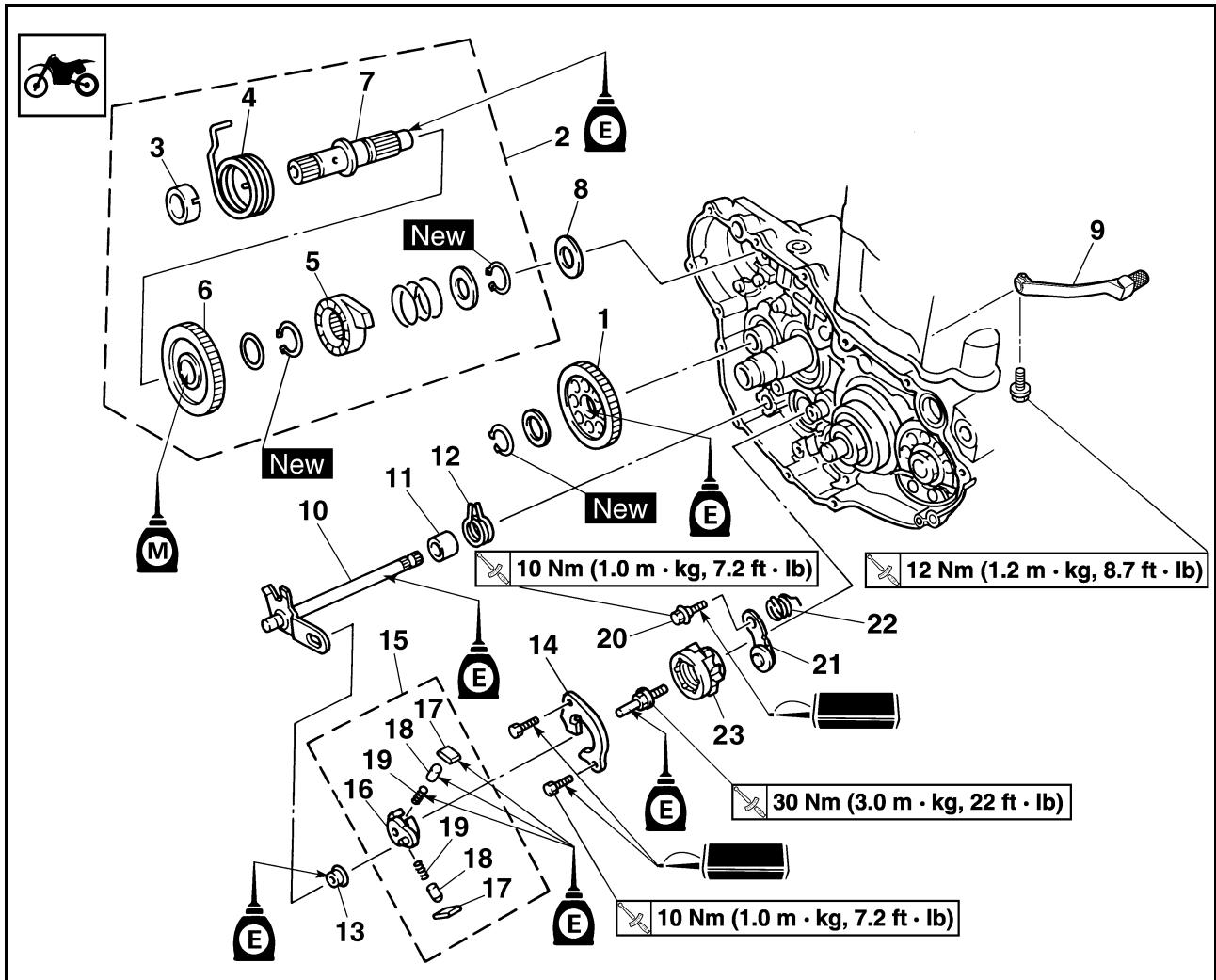

Ordre	Nom de la pièce	Qté	Remarques
	Pompe à huile		Se reporter à la section "POMPE A HUILE".
1	Pignon fou de kick	1	
2	Arbre de kick complet	1	Se reporter à la section de dépose.
3	Guide de ressort	1	
4	Ressort de torsion	1	
5	Roue à rochet	1	
6	Pignon de kick	1	
7	Arbre de kick	1	
8	Rondelle	1	
9	Sélecteur	1	
10	Axe de sélecteur	1	
11	Entretoise épaulée	1	
12	Ressort de torsion	1	
13	Rouleau	1	
14	Guide de sélecteur	1	Se reporter à la section de dépose.
15	Levier de sélecteur complet	1	Se reporter à la section de dépose.
16	Levier de sélecteur	1	

ARBRE DE KICK ET AXE DE SELECTEUR

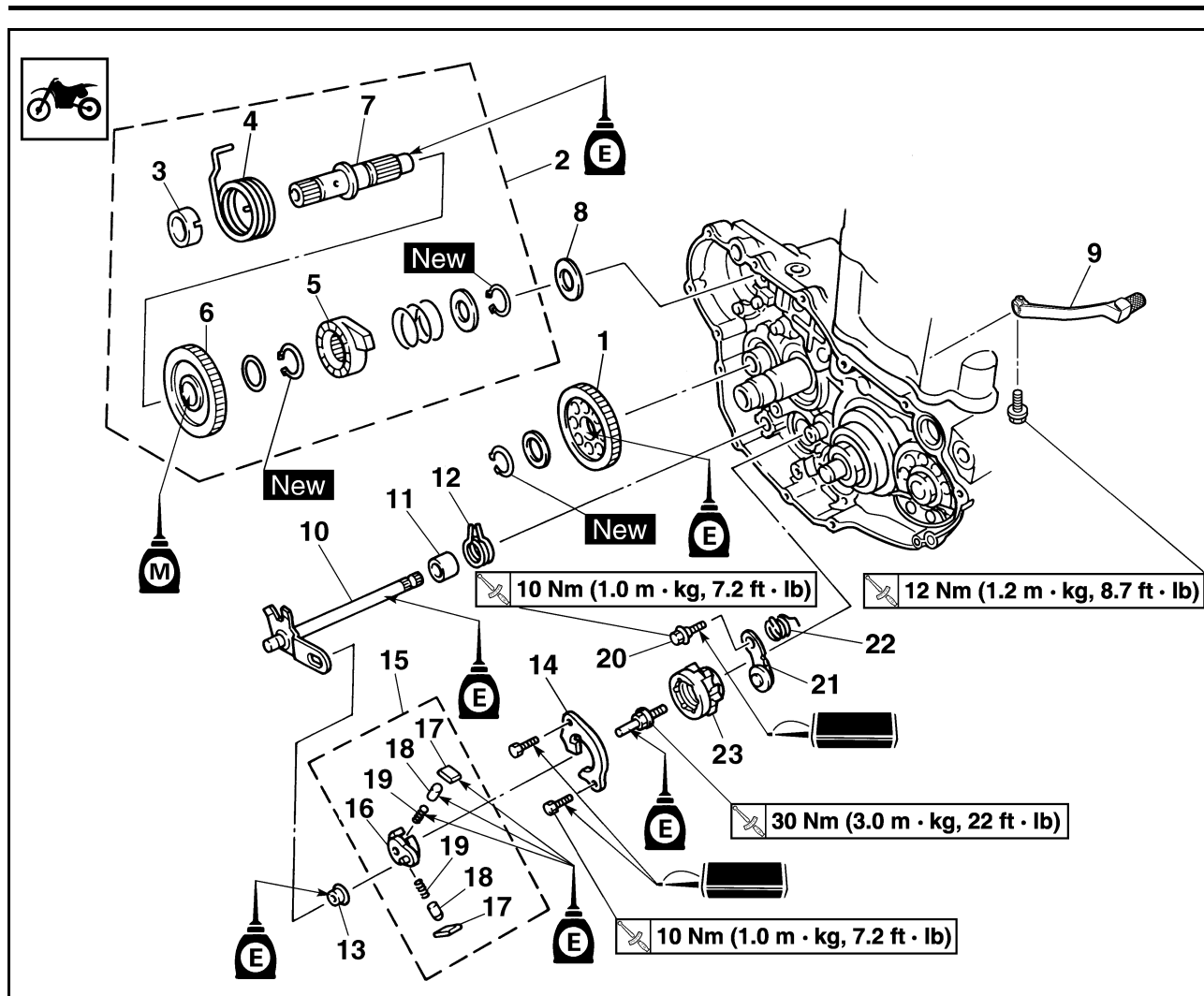

Ordre	Nom de la pièce	Qté	Remarques
17	Cliquet	2	
18	Goupille de cliquet	2	
19	Ressort	2	
20	Boulon (doigt de verrouillage)	1	
21	Doigt de verrouillage	1	
22	Ressort de torsion	1	
23	Segment	1	Se reporter à la section de dépose.

ARBRE DE KICK ET AXE DE SELECTEUR

DÉPOSE DE L'ARBRE DE KICK COMPLET

- Déposer:
 - Arbre de kick complet "1"

N.B.

Décrocher le ressort de torsion "2" de l'orifice "a" du carter.

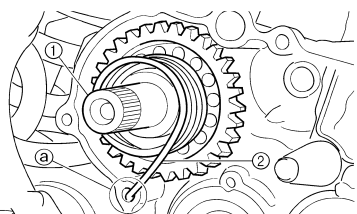

DÉPOSE DU GUIDE DE SÉLECTEUR ET DU LEVIER DE SÉLECTEUR COMPLET

- Déposer:
 - Boulon (guide de sélecteur)
 - Guide de sélecteur "1"
 - Levier de sélecteur complet "2"

N.B.

Le levier de sélecteur complet se démonte en même temps que le guide de sélecteur.

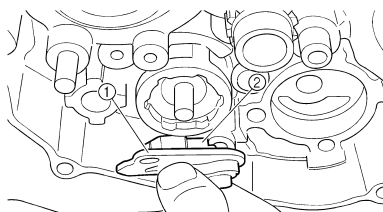

DÉPOSE DU SEGMENT

- Déposer:
 - Boulon (segment) "1"
 - Segment "2"

N.B.

Tourner le segment dans le sens inverse des aiguilles d'une montre jusqu'à la butée et desserrer le boulon.

ATTENTION

Si le segment reçoit un impact, il risque d'être endommagé. Veiller à ne pas heurter le segment lors de la dépose du boulon.

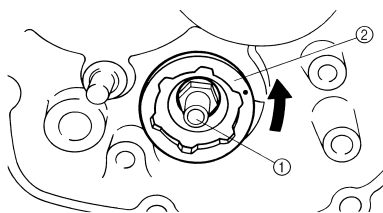

CONTRÔLE DE L'ARBRE DE KICK ET DE LA ROUE À ROCHET

- Contrôler:
 - Mouvement libre de la roue à rochet "1"
Mouvement irrégulier → Remplacer.
 - Arbre de kick "2"
Usure/endommagement → Remplacer.
 - Ressort "3"
Cassé → Remplacer.

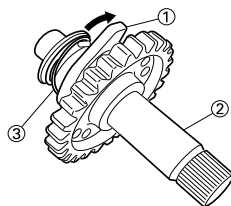

CONTRÔLE DU PIGNON DE KICK, DU PIGNON FOU DE KICK ET DE LA ROUE À ROCHET

- Contrôler:
 - Pignon de kick "1"
 - Pignon fou de kick "2"
 - Roue à rochet "3"
 - Dents de pignon "a"
 - Dents du rochet "b"
 - Usure/endommagement → Remplacer.

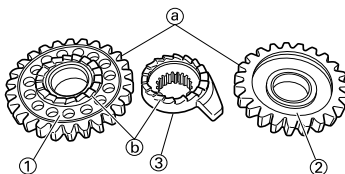

CONTRÔLE DE L'ARBRE DE SÉLECTEUR

- Contrôler:
 - Axe de sélecteur "1"
Déformation/endommagement → Remplacer.
 - Ressort "2"
Cassé → Remplacer.

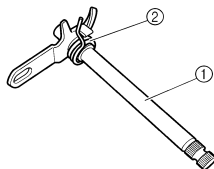

CONTRÔLE DU GUIDE DE SÉLECTEUR ET DU LEVIER DE SÉLECTEUR COMPLET

- Contrôler:
 - Guide de sélecteur "1"
 - Levier de sélecteur "2"
 - Cliquet "3"
 - Goupille de cliquet "4"
 - Ressort "5"
Usure/endommagement → Remplacer.

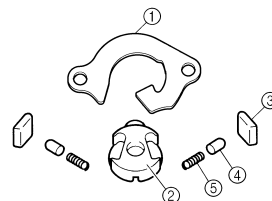

CONTRÔLE DU DOIGT DE VERROUILLAGE

- Contrôler:
 - Doigt de verrouillage "1"
Usure/endommagement → Remplacer.
 - Ressort de torsion "2"
Cassé → Remplacer.

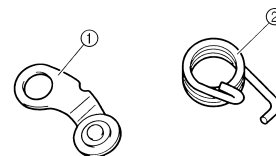

MONTAGE DU SEGMENT

- Monter:
 - Segment "1"
 - Boulon (segment)

	Boulon (segment): 30 Nm (3.0 m•kg, 22 ft•lb)
---	---

N.B.

Aligner l'encoche "a" du segment avec la goupille "b" du tambour.

ATTENTION

Si le segment reçoit un impact, il risque d'être endommagé. Veiller à ne pas heurter le segment lors du serrage du boulon.

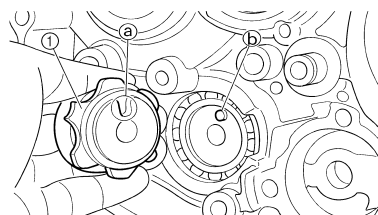

ARBRE DE KICK ET AXE DE SELECTEUR

MONTAGE DU DOIGT DE VERROUILLAGE

1. Monter:
 - Ressort de torsion "1"
 - Doigt de verrouillage "2"
 - Boulon (doigt de verrouillage) "3"



	Boulon (doigt de verrouillage): 10 Nm (1.0 m•kg, 7.2 ft•lb)
---	---

N.B.
Aligner le rouleau de doigt de verrouillage avec la fente du segment.

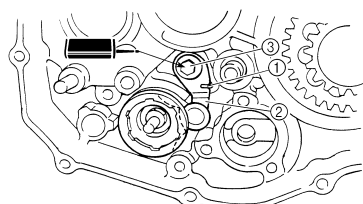

MONTAGE DU GUIDE DE SÉLECTEUR ET DU LEVIER DE SÉLECTEUR COMPLET

1. Monter:
 - Ressort "1"
 - Goupille de cliquet "2"
 - Cliquet "3"
 Sur le levier de sélecteur "4".

N.B.
Appliquer de l'huile moteur sur le ressort, la goupille de cliquet et le cliquet.

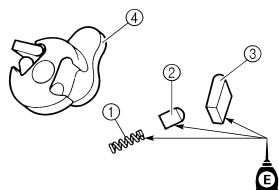

2. Monter:
 - Levier de sélecteur complet "1"
 - Sur le guide de sélecteur "2".

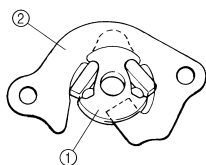

3. Monter:
 - Levier de sélecteur complet "1"
 - Guide de sélecteur "2"

N.B.
Le levier de sélecteur se monte en même temps que le guide de sélecteur.
Appliquer de l'huile moteur sur le boulon (segment).

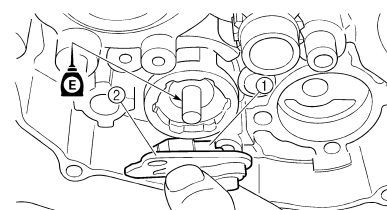

4. Monter:
 - Boulon (guide de sélecteur) "1"

	Boulon (guide de sélecteur): 10 Nm (1.0 m•kg, 7.2 ft•lb)
---	--

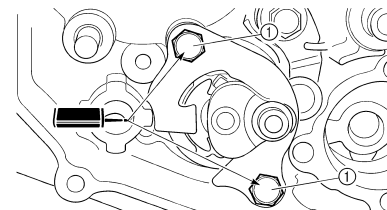

REPOSE DE L'ARBRE DE SÉLECTEUR

1. Monter:
 - Rouleau "1"
 - Entretoise épaulée "2"
 - Ressort de torsion "3"
 - Axe de sélecteur "4"

N.B.
Appliquer de l'huile moteur sur le rouleau et l'axe de sélecteur.

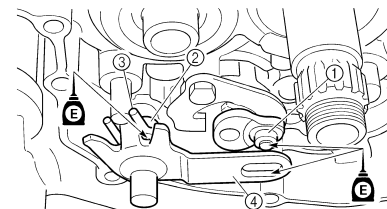

2. Monter:
 - Sélecteur "1"
 - Boulon (sélecteur) "2"

	Boulon (sélecteur): 12 Nm (1.2 m•kg, 8.7 ft•lb)
---	---

N.B.
Monter en veillant à aligner le repère poinçonné "a" du sélecteur et le repère poinçonné "b" de l'arbre de sélecteur.

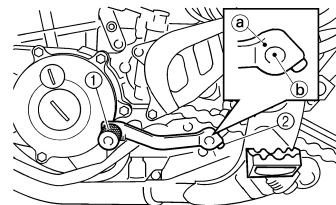

MONTAGE DE L'ARBRE DE KICK COMPLET

1. Monter:
 - Pignon de kick "1"
 - Rondelle "2"
 - Circlip "3" **New**
 - Roue à rochet "4"
 - Ressort "5"
 - Rondelle "6"
 - Circlip "7" **New**
 - Sur l'arbre de kick "8".

N.B.
Appliquer de l'huile au bisulfure de molybdène sur la circonférence interne du pignon de kick et de la roue à rochet.
Aligner le repère "a" de la roue à rochet avec le repère "b" de l'arbre de kick.

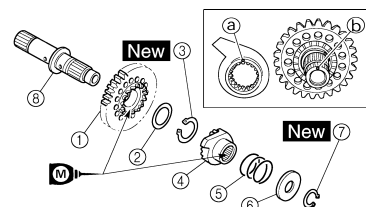

2. Monter:
 - Ressort de torsion "1"
 - Sur l'arbre de kick "2"

N.B.
Veiller à ce que la butée "a" du ressort de torsion s'engage dans l'orifice "b" de l'arbre de kick.

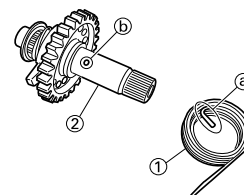

ARBRE DE KICK ET AXE DE SELECTEUR

3. Monter:

- Guide de ressort "1"

N.B.

Glisser le guide de ressort dans l'arbre de kick en veillant à ce que la gorge "a" du guide de ressort s'engage sur la butée du ressort de torsion.

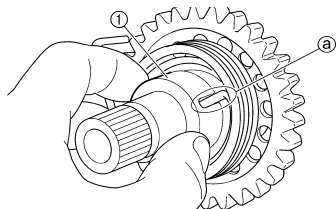

4. Monter:

- Arbre de kick complet "1"
- Rondelle "2"

N.B.

- Appliquer la graisse au bisulfure de molybdène sur les surfaces de contact de la butée d'arbre de kick "a" et du guide de roue à rochet de l'arbre de kick "3".
- Appliquer de l'huile moteur sur l'arbre de kick.
- Faire glisser l'arbre de kick complet dans le carter moteur et vérifier que la butée d'arbre de kick "a" s'insère dans le guide de roue à rochet de l'arbre de kick.

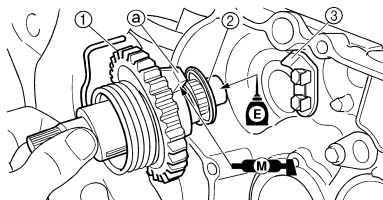

5. Accrocher:

- Ressort de torsion "1"

N.B.

Faire tourner le ressort de torsion dans le sens des aiguilles d'une montre et l'accrocher dans l'orifice correspondant "a" du carter.

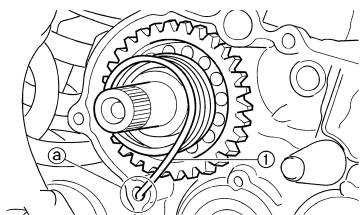

MONTAGE DU PIGNON FOU DE KICK

1. Monter:

- Pignon fou de kick "1"
- Rondelle "2"
- Circlip "3" **New**

N.B.

- Appliquer de l'huile moteur sur la circonférence intérieure du pignon fou de kick.
- Monter le pignon fou de kick en orientant son côté chanfreiné "a" vers vous.

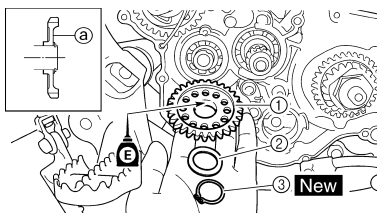

VOLANT MAGNETIQUE CDI

VOLANT MAGNETIQUE CDI

DÉPOSE DU VOLANT MAGNÉTIQUE CDI

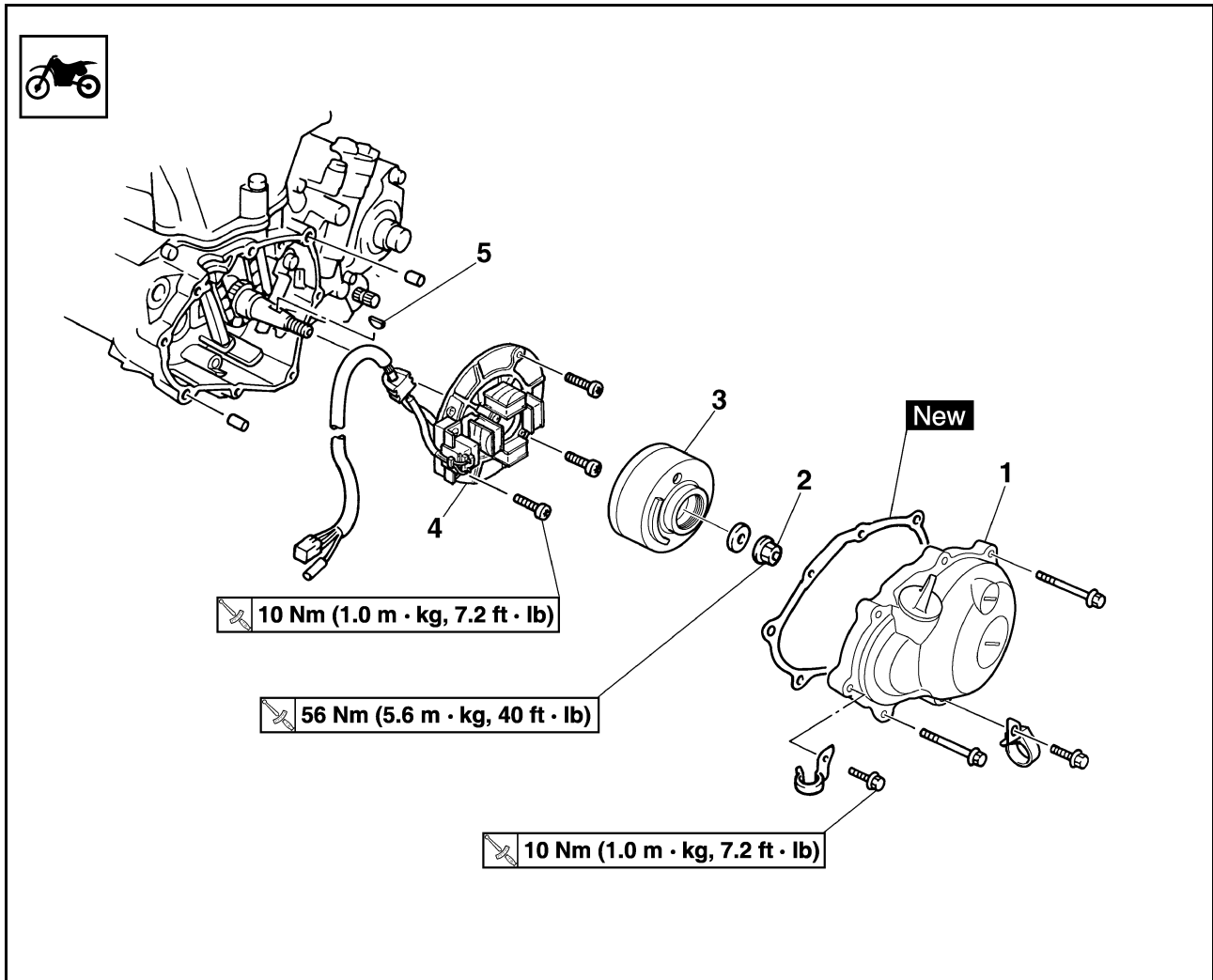

Ordre	Nom de la pièce	Qté	Remarques
	Selle et réservoir de carburant		Se reporter à la section "SELLE, RESERVOIR DE CARBURANT ET CACHES LATÉRAUX".
	Déconnecter le fil du volant magnétique CDI.		
	Sélecteur		Se reporter à la section "ARBRE DE KICK ET AXE DE SELECTEUR".
1	Couvercle de carter gauche	1	
2	Ecrou (rotor)	1	Se reporter à la section de dépose.
3	Rotor	1	Se reporter à la section de dépose.
4	Stator	1	
5	Clavette demi-lune	1	

VOLANT MAGNETIQUE CDI

DÉPOSE DU ROTOR

- Déposer:
 - Ecrou (rotor) "1"
 - Rondelle "2"
 Utiliser l'outil de maintien du rotor "3".

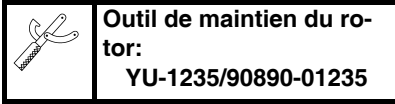

Outil de maintien du rotor:
YU-1235/90890-01235

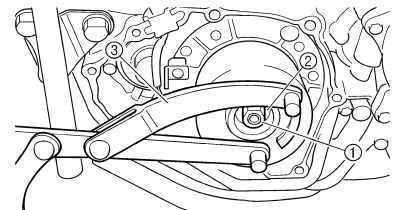

- Déposer:
 - Rotor "1"
 Utiliser l'extracteur de volant magnétique "2".

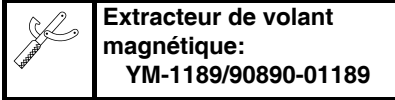

Extracteur de volant magnétique:
YM-1189/90890-01189

N.B.
Pour monter l'extracteur de volant magnétique, le tourner dans le sens inverse des aiguilles d'une montre.

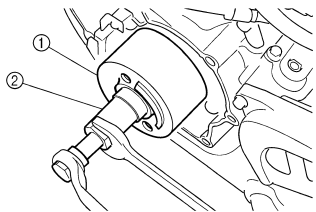

CONTRÔLE DU VOLANT MAGNÉTIQUE CDI

- Contrôler:
 - Surface intérieure du rotor "a"
 - Surface extérieure du stator "b"
 Endommagement → Contrôler le faux-rond et le roulement de vilebrequin.
Si nécessaire, remplacer le volant magnétique CDI et/ou le stator.

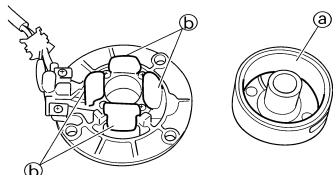

CONTRÔLE DE LA CLAVETTE DEMI-LUNE

- Contrôler:
 - Clavette demi-lune "1"
 Endommagement → Remplacer.

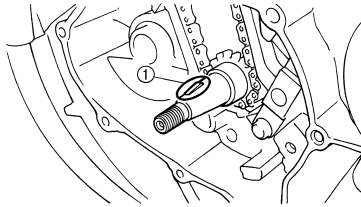

MONTAGE DU VOLANT MAGNÉTIQUE CDI

- Monter:
 - Stator "1"
 - Boulon (stator) "2"

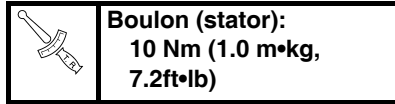

Boulon (stator):
10 Nm (1.0 m•kg, 7.2ft•lb)

- N.B.**
- Appliquer le produit d'étanchéité sur l'œillet caoutchouc du fil du volant magnétique CDI.
 - Serrer les vis à l'aide de la mèche T30.



YAMAHA Bond N°1215 (ThreeBond® N°1215):
90890-85505

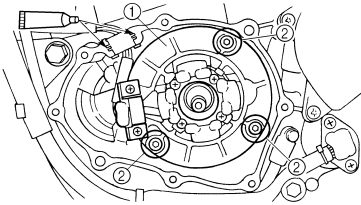

- Monter:
 - Clavette demi-lune "1"
 - Rotor "2"

- N.B.**
- Nettoyer les parties coniques du vilebrequin et du rotor.
 - En montant la clavette demi-lune, veiller à ce que sa surface plane "a" soit parallèle à la ligne de centrage du vilebrequin "b".
 - En montant le rotor, aligner la rainure "c" du rotor avec la clavette demi-lune.

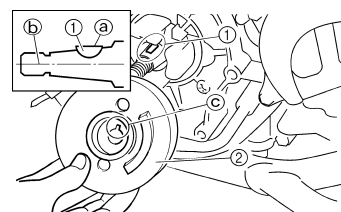

- Monter:
 - Rondelle "1"
 - Ecrou (rotor) "2"

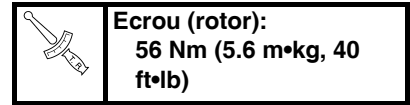

Ecrou (rotor):
56 Nm (5.6 m•kg, 40 ft•lb)

Utiliser l'outil de maintien du rotor "3".

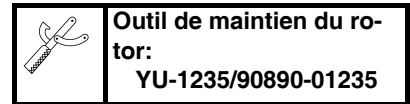

Outil de maintien du rotor:
YU-1235/90890-01235

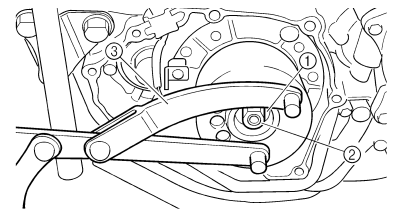

- Connecter:
 - Fil du volant magnétique C.D.I.
 Se reporter à la section "CH-EMINEMENT DES CABLES" au CHAPITRE 2.

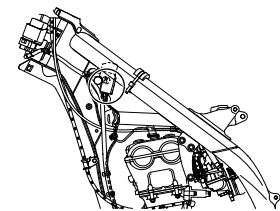

- Monter:
 - Goujon
 - Joint (couverture de carter gauche) **New**
 - Couvercle de carter gauche "1"
 - Guide de durit (durit de mise à l'air de la culasse) "2"
 - Boulon (couverture de carter gauche)

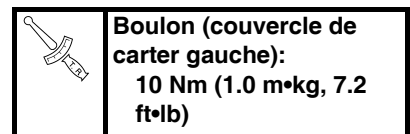

Boulon (couverture de carter gauche):
10 Nm (1.0 m•kg, 7.2 ft•lb)

N.B.
Serrer les boulons par étapes et en procédant en croix.

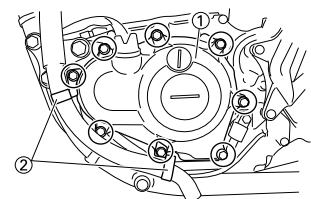

DEPOSE DU MOTEUR

DEPOSE DU MOTEUR

DÉPOSE DU MOTEUR

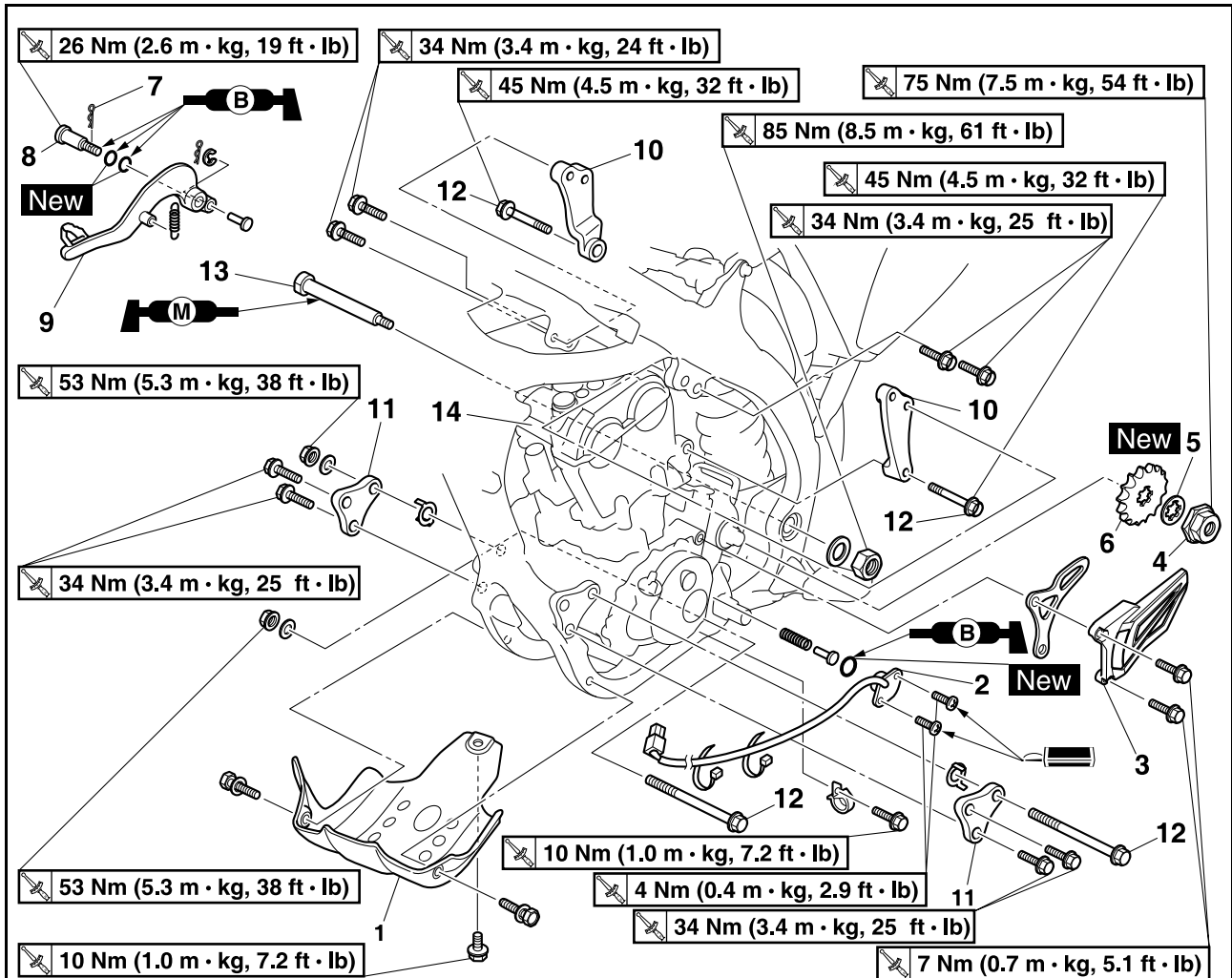

Ordre	Nom de la pièce	Qté	Remarques
	Caler la moto en plaçant un support adéquat sous le cadre.		Se reporter à "REMARQUES CONCERNANT LA MANIPULATION".
	Selle et réservoir de carburant		Se reporter à la section "SELLE, RESERVOIR DE CARBURANT ET CACHES LATÉRAUX".
	Carburateur		Se reporter à la section "CARBURATEUR".
	Tube d'échappement et silencieux		Se reporter à la section "TUBE D'ÉCHAPPEMENT ET SILENCIEUX".
	Câble d'embrayage		Déconnecter du côté du moteur.
	Radiateur		Se reporter à la section "RADIATEUR".
	Sélecteur		Se reporter à la section "ARBRE DE KICK ET AXE DE SELECTEUR".
	Durite de mise à l'air de la culasse		Se reporter à la section "ARBRES A CAMES".
	Vidanger l'huile moteur.		Se reporter à la section "CHANGEMENT DE L'HUILE MOTEUR" du CHAPITRE 3.
	Durite d'huile et durite de mise à l'air du réservoir d'huile		Se reporter à la section "POMPE A HUILE".
	Bobine d'allumage		

DEPOSE DU MOTEUR

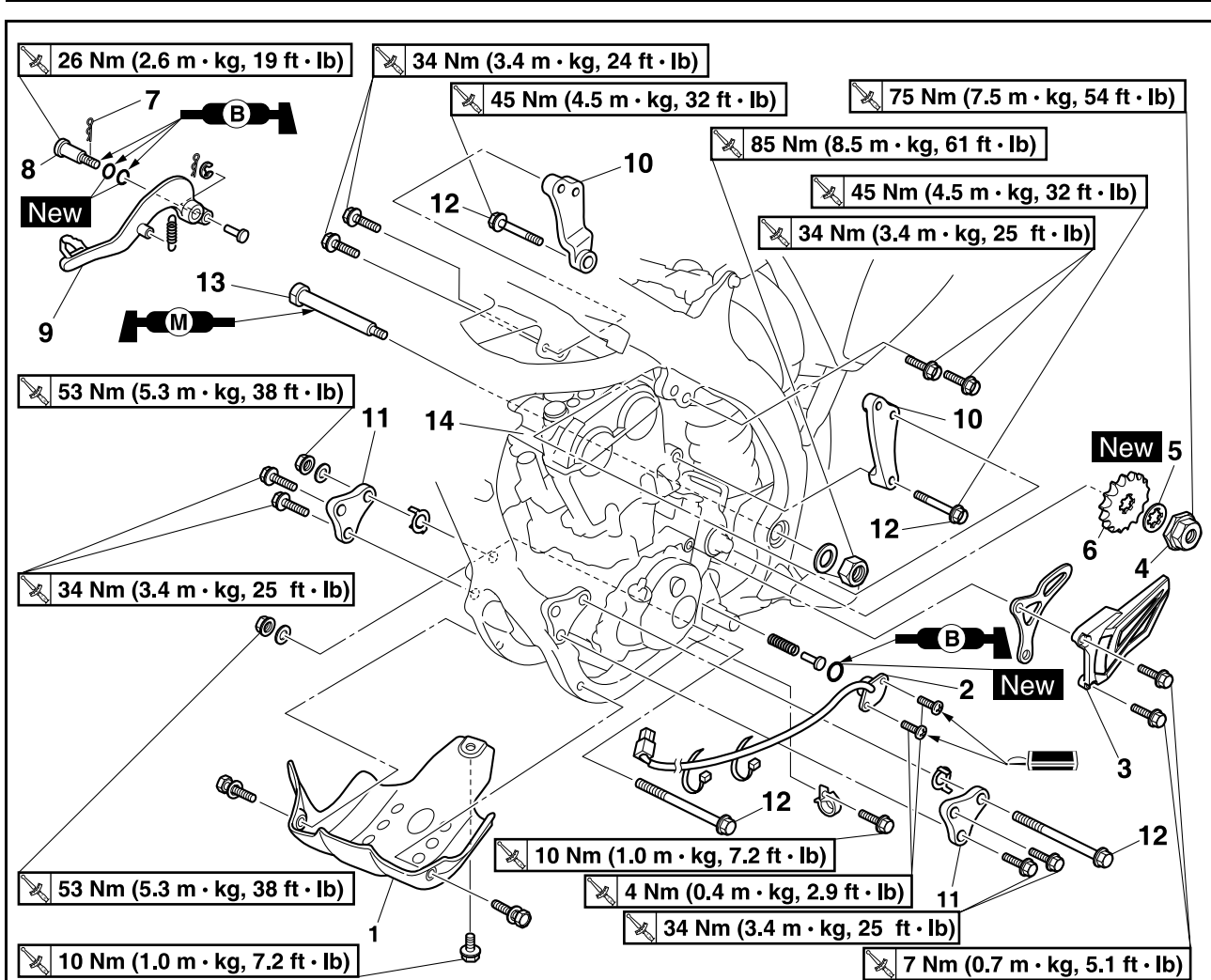

Ordre	Nom de la pièce	Qté	Remarques
	Déconnecter le fil du volant magnétique CDI.		
	Protège-carter droit		
1	Protège-carter inférieur	1	
2	Contacteur de point mort	1	
3	Couvercle de pignon de chaîne de transmission	1	
4	Ecrou (couronne arrière)	1	Se reporter à la section de dépose.
5	Rondelle-frein	1	Se reporter à la section de dépose.
6	Couronne arrière	1	Se reporter à la section de dépose.
7	Clip	1	
8	Boulon (pédale de frein)	1	
9	Pédale de frein	1	
10	Support de moteur supérieur	2	
11	Support de moteur avant	2	
12	Boulon d'ancrage du moteur	3	
13	Boulon-pivot	1	Se reporter à la section de dépose.
14	Moteur	1	Se reporter à la section de dépose.

DEPOSE DU MOTEUR

REMARQUES CONCERNANT LA MANIPULATION

⚠ AVERTISSEMENT

Bien caler la moto afin qu'elle ne risque pas de basculer.

DÉPOSE DE LA COURONNE ARRIÈRE

- Déposer:
 - Ecrou (couronne arrière) "1"
 - Rondelle d'arrêt "2"

N.B.

- Redresser l'onglet de la rondelle-frein.
- Desserrer l'écrou tout en actionnant le frein arrière.

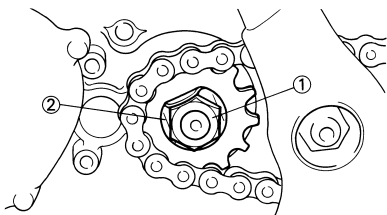

- Déposer:
 - Couronne arrière "1"
 - Chaîne de transmission "2"

N.B.

Déposer la couronne arrière et la chaîne de transmission.

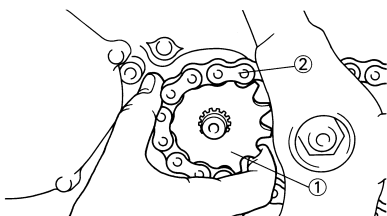

DÉPOSE DU MOTEUR

- Déposer:
 - Boulon-pivot "1"

N.B.

Si l'on extrait entièrement le boulon-pivot, le bras oscillant n'est plus supporté. Si possible, insérer un axe de diamètre équivalent dans l'autre extrémité du bras oscillant pour le supporter.

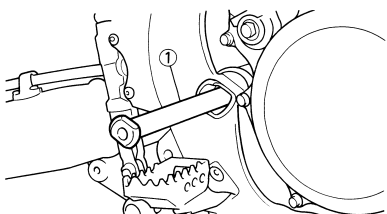

- Déposer:
 - Moteur "1"
 Du côté droit.

N.B.

S'assurer que les fiches rapides, les durits et les câbles sont déconnectés.

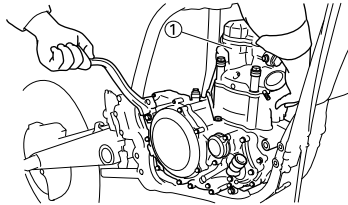

REPOSE DU MOTEUR

- Monter:
 - Moteur "1"
 Monter le moteur par le côté droit.
 - Boulon-pivot "2"

	Boulon-pivot: 85 Nm (8.5 m•kg, 61 ft•lb)
--	--

- Boulon d'ancrage du moteur (inférieur) "3"

	Boulon d'ancrage du moteur (inférieur): 53Nm (5.3 m•kg, 38 ft•lb)
--	---

- Support de moteur avant "4"
- Boulon (support de moteur avant) "5"

	Boulon (Support de moteur avant): 34 Nm (3.4 m•kg, 24 ft•lb)
--	--

- Rondelle "6"
- Boulon d'ancrage du moteur (avant) "7"

	Boulon d'ancrage du moteur (avant): 53 Nm (5.3 m•kg, 38 ft•lb)
--	--

- Support de moteur supérieur "8"
- Boulon (support de moteur supérieur) "9"

	Boulon (support de moteur supérieur): 34 Nm (3.4 m•kg, 24 ft•lb)
--	--

- Boulon d'ancrage du moteur (supérieur) "10"

	Boulon d'ancrage du moteur (supérieur): 55 Nm (5.5 m•kg, 40 ft•lb)
--	--

- Protège-carter inférieur "11"
- Boulon (protège-carter inférieur) "12"

	Boulon (protège-carter inférieur): 10 Nm (1.0 m•kg, 7.2 ft•lb)
--	--

N.B.

- Appliquer de la graisse au bisulfure de molybdène sur le boulon-pivot.
- Monter la rondelle en orientant la griffe "a" vers l'extérieur du châssis.

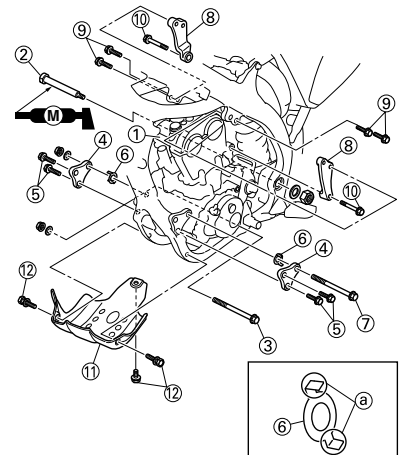

MONTAGE DE LA PÉDALE DE FREIN

- Monter:
 - Ressort "1"
 - Pédale de frein "2"
 - Joint torique "3" **New**
 - Boulon (pédale de frein) "4"

	Boulon (pédale de frein): 26 Nm (2.6 m•kg, 19 ft•lb)
--	--

- Clip "5"

N.B.

Appliquer de la graisse à savon de lithium sur le boulon, les joints toriques et le support de pédale de frein.

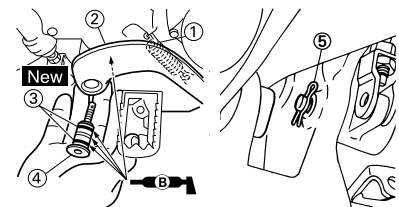

MONTAGE DE LA COURONNE ARRIÈRE

1. Monter:

- Couronne arrière "1"
- Chaîne de transmission "2"

N.B.

Monter en même temps la couronne arrière et la chaîne de transmission.

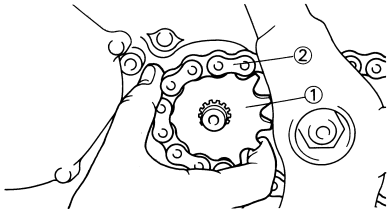

2. Monter:

- Rondelle d'arrêt "1" **New**
- Ecrou (couronne arrière) "2"



Ecrou (couronne arrière):
75 Nm (7.5 m•kg, 54 ft•lb)

N.B.

Serrer l'écrou tout en actionnant le frein arrière.



3. Plier l'onglet de la rondelle-frein pour bloquer l'écrou.

4. Monter:

- Patin de chaîne de transmission "1"
- Couvercle de pignon de chaîne de transmission "2"
- Boulon (couvercle de pignon de chaîne de transmission) "3"



Boulon (couvercle de pignon de chaîne de transmission):
7 Nm (0.7 m•kg, 5.1 ft•lb)

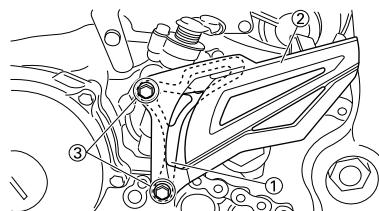

MONTAGE DU CONTACTEUR DE POINT MORT

1. Monter:

- Ressort "1"
- Goupille "2"
- Joint torique "3" **New**
- Contacteur de point mort "4"
- Vis (contacteur de point mort) "5"



Vis (contacteur de point mort):
4 Nm (0.4 m•kg, 2.9 ft•lb)

N.B.

Appliquer de la graisse à savon de lithium sur le joint torique.

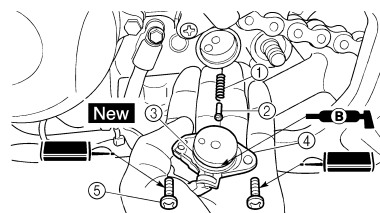

2. Monter:

- Guide de durit (durit de mise à l'air de la culasse) "1"
- Boulon (guide de durit) "2"



Boulon (guide de durit):
10 Nm (1.0 m•kg, 7.2 ft•lb)

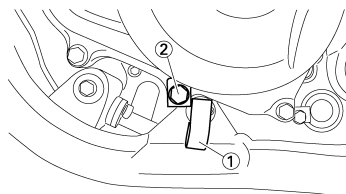

CARTER MOTEUR ET VILEBREQUIN

CARTER MOTEUR ET VILEBREQUIN

DÉPOSE DU VILEBREQUIN

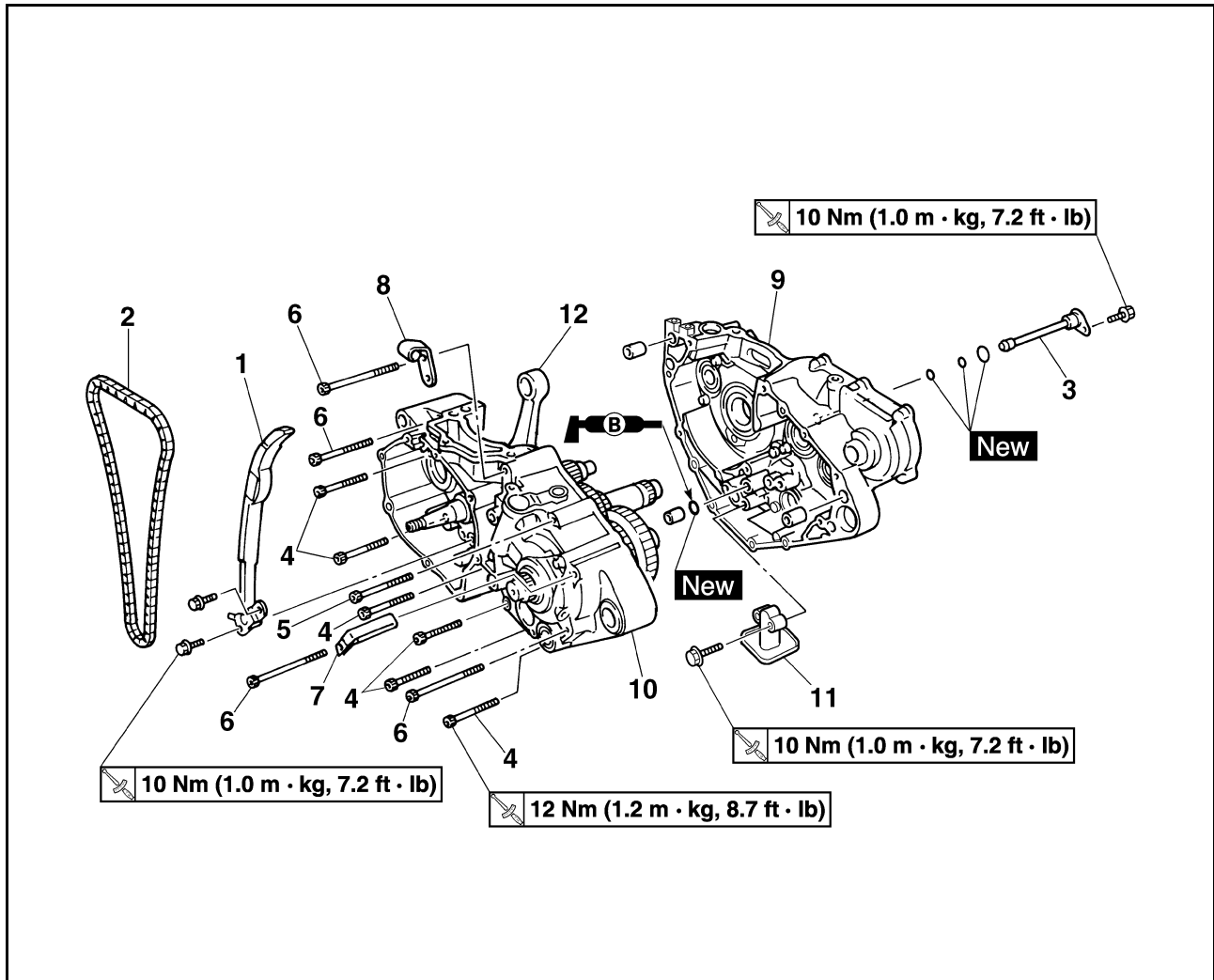

Ordre	Nom de la pièce	Qté	Remarques
	Moteur		Se reporter à la section "DEPOSE DU MOTEUR".
	Piston		Se reporter à la section "CYLINDRE ET PISTON".
	Arbre de kick complet		Se reporter à la section "ARBRE DE KICK ET AXE DE SELECTEUR".
	Segment		Se reporter à la section "ARBRE DE KICK ET AXE DE SELECTEUR".
	Stator		Se reporter à la section "VOLANT MAGNETIQUE CDI".
	Arbre de balancier		Se reporter à la section "BALANCIER".
1	Patin de chaîne de distribution (côté admission)	1	
2	Chaîne de distribution	1	
3	Tuyau d'huile 2	1	
4	Boulon [L = 45 mm (1.77 in)]	6	Se reporter à la section de dépose.
5	Boulon [L = 55 mm (2.17 in)]	1	Se reporter à la section de dépose.
6	Boulon [L = 70 mm (2.76 in)]	4	Se reporter à la section de dépose.
7	Guide de durit	1	Se reporter à la section de dépose.

CARTER MOTEUR ET VILEBREQUIN

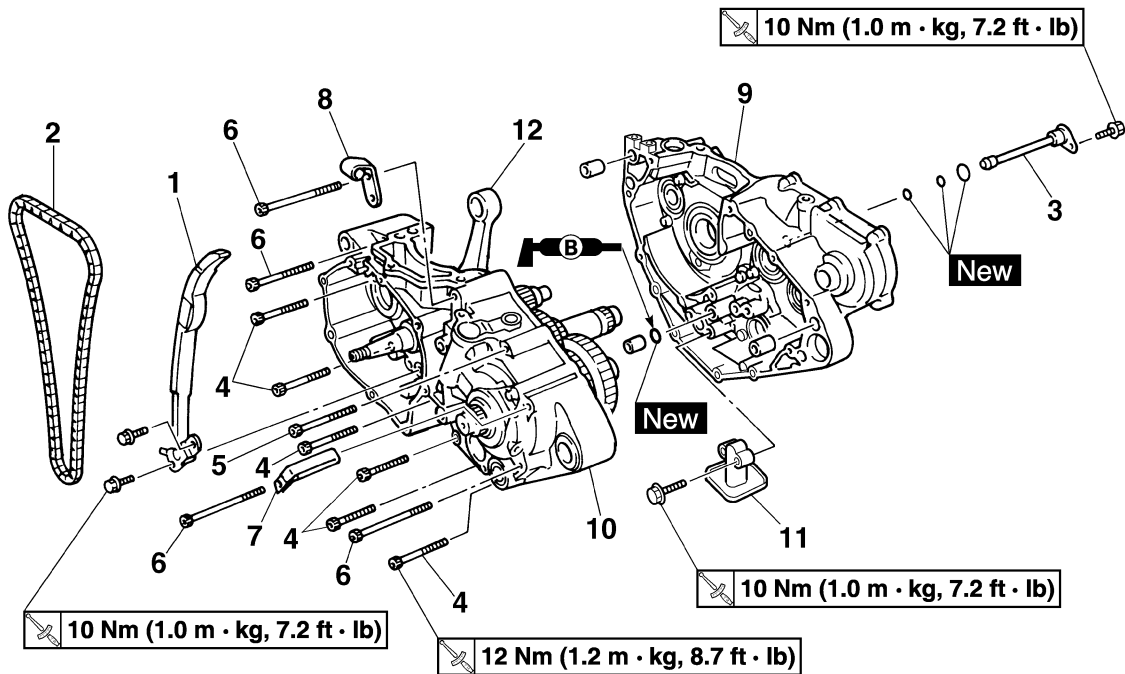

Ordre	Nom de la pièce	Qté	Remarques
8	Support du câble d'embrayage	1	Se reporter à la section de dépose.
9	Carter moteur droit	1	Se reporter à la section de dépose.
10	Carter moteur gauche	1	Se reporter à la section de dépose.
11	Crépine à huile	1	
12	Vilebrequin	1	Se reporter à la section de dépose.

CARTER MOTEUR ET VILEBREQUIN

DÉPOSE DU ROULEMENT DE CARTER MOTEUR

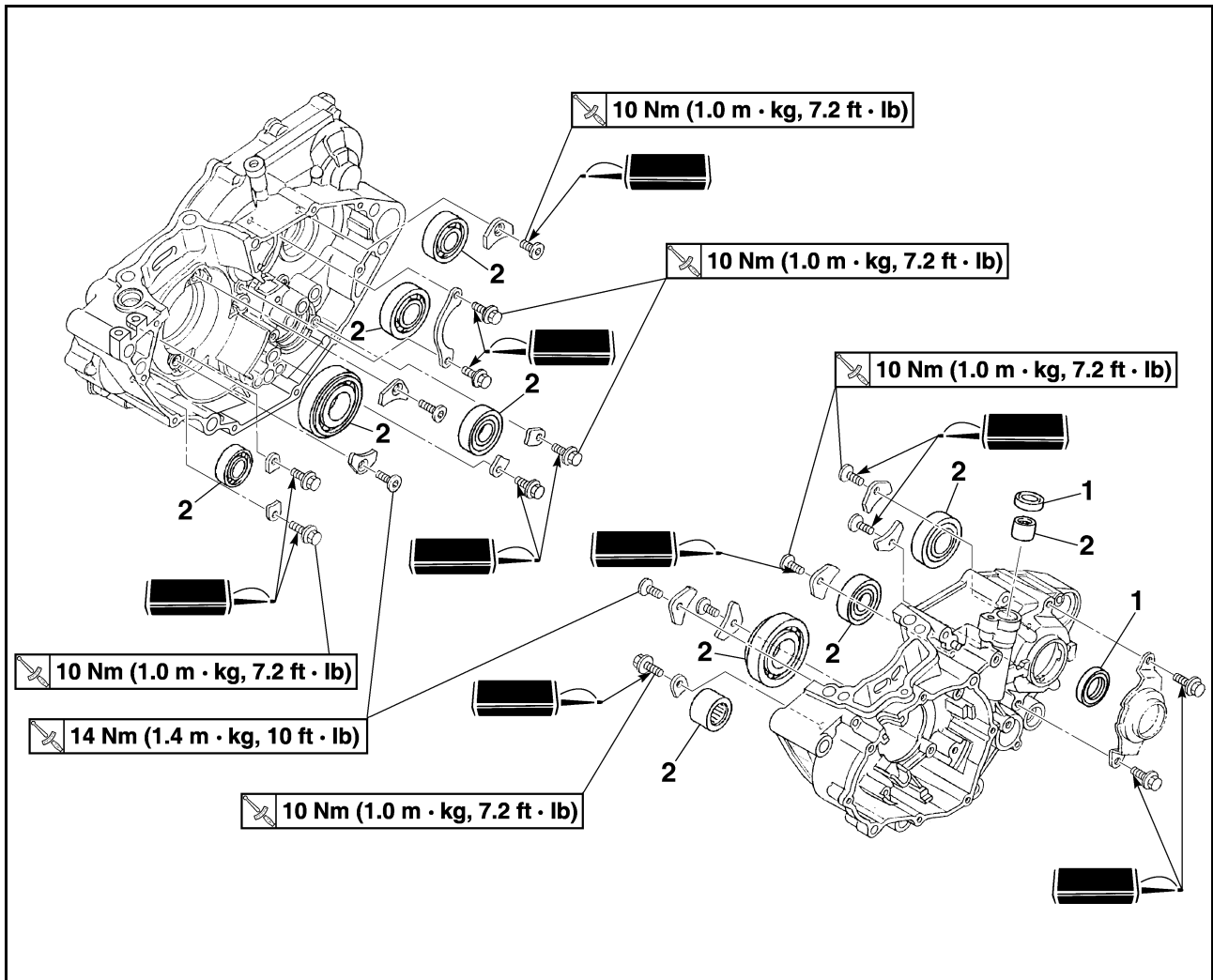

Ordre	Nom de la pièce	Qté	Remarques
	Boîte de vitesses		Se reporter à la section "BOITE DE VITESSES, TAMBOUR ET FOURCHETTES DE SELECTION".
	Tambour et fourchette de sélection		Se reporter à la section "BOITE DE VITESSES, TAMBOUR ET FOURCHETTES DE SELECTION".
1	Bague d'étanchéité	2	
2	Roulement	10	Se reporter à la section de dépose.

CARTER MOTEUR ET VILEBREQUIN

DÉMONTAGE DU CARTER MOTEUR

- Séparer:
 - Carter moteur droit
 - Carter moteur gauche



Etapes de la séparation:

- Déposer les boulons du carter moteur "1", le guide de durit "2" et le support de câble d'embrayage "3".

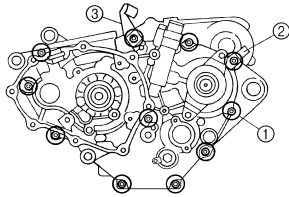

N.B.

Desserrer chaque boulon d'1/4 de tour à la fois puis, lorsque tous les boulons sont desserrés, les déposer.

- Déposez le carter moteur droit "4".

N.B.

- Placer le carter, la moitié gauche orientée vers le bas, et séparer la moitié droite tout en la soulevant horizontalement en piquant légèrement l'ergot "a" dessus à l'aide d'un maillet en caoutchouc.
- Lors de la séparation, laisser le carter et la boîte de vitesses avec la moitié gauche.

ATTENTION

Taper sur le demi-carter à l'aide d'un maillet en plastique. Ne taper que sur portions renforcées du carter. Ne pas taper sur la surface de contact du joint. Travailler lentement et avec précaution. Veiller à séparer les deux demi-carters symétriquement. Si les deux demi-carters ne se séparent pas, vérifier qu'une vis ou une fixation n'a pas été oubliée. Ne jamais forcer.

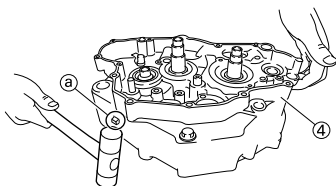

- Déposer les goujons et le joint torique.



DÉPOSE DU VILEBREQUIN

- Déposer:
 - Vilebrequin "1"
 Utiliser l'outil de séparation de carter moteur "2".

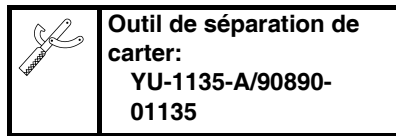

ATTENTION

Ne pas chasser le vilebrequin au marteau.

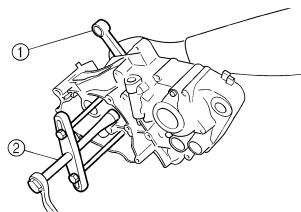

DÉPOSE DU ROULEMENT DE CARTER MOTEUR

- Déposer:
 - Roulement "1"

N.B.

- Déposer le roulement en appuyant sur sa cage externe.
- Ne pas réutiliser le roulement déposé.

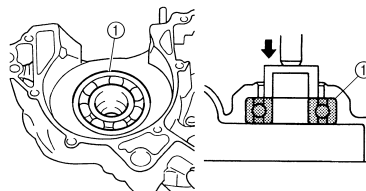

CONTRÔLE DE LA CHAÎNE DE DISTRIBUTION ET DU PATIN DE CHAÎNE DE DISTRIBUTION

- Contrôler:
 - Chaîne de distribution
Fissures/rigidité → Remplacer ensemble la chaîne de distribution et le pignon d'arbre à cames.

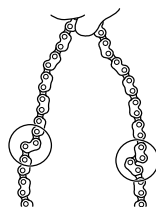

- Contrôler:
 - Patin de chaîne de distribution
Usure/endommagement → Remplacer.

CONTRÔLE DU CARTER MOTEUR

- Contrôler:
 - Surface de contact "a"
Rayures → Remplacer.
 - Noix de montage du moteur "b", carter
Craquelures/endommagement → Remplacer.

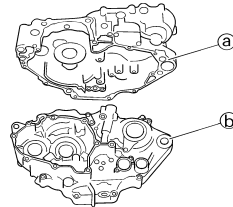

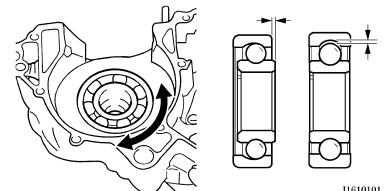

- Contrôler:
 - Roulement
Faire tourner la cage interne avec le doigt.
Rugosité/grippage → Remplacer.



- Contrôler:
 - Bague d'étanchéité
Endommagement → Remplacer.

CONTRÔLE DU VILEBREQUIN

- Mesurer:
 - Limite de faux-rond "a"
 - Limite de jeu de pied de bielle "b"
 - Jeu latéral de tête de bielle "c"
 - Largeur de volant "d"
 Hors spécifications → Remplacer. Utiliser un comparateur à cadran et un calibre d'épaisseur.

	Comparateur à cadran et support: YU-3097/90890-01252	
	Standard	<Limite>
Limite de faux-rond:	0.03 mm (0.0012 in)	0.05 mm (0.002 in)
Jeu de pied de bielle:	0.4–1.0 mm (0.016–0.039 in)	2.0 mm (0.08 in)
Jeu latéral:	0.15–0.45 mm (0.0059–0.0177 in)	0.50 mm (0.02 in)
Largeur de volant:	55.95–56.00 mm (2.203–2.205 in)	—

CARTER MOTEUR ET VILEBREQUIN

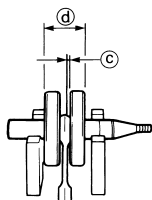
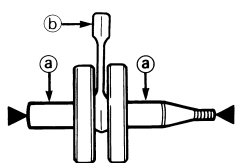

CONTRÔLE DE LA CRÉPINE D'HUILE

- Contrôler:
 - Crépine à huile
Endommagement → Remplacer.



CONTRÔLE DU TUYAU D'ALIMENTATION D'HUILE 2

- Contrôler:
 - Tuyau d'huile 2 "1"
 - Joint torique "2"
 - Trou d'huile "a"
 Endommagement → Remplacer.
 Obstrué → Souffler.

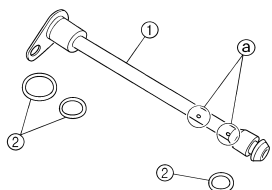

MONTAGE DU ROULEMENT DE CARTER MOTEUR

- Monter:
 - Roulement **New**
 - Butoir de roulement
 - Boulon (butoir de roulement)



Boulon (butoir de roulement):
10 Nm (1.0 m•kg, 7.2 ft•lb)

- Vis (butoir de roulement)



Vis (butoir de roulement):
10 Nm (1.0 m•kg, 7.2 ft•lb)

- Vis [butoir de roulement (vilebrequin)] "1"



Vis [butoir de roulement (vilebrequin)]:
14 Nm (1.4 m•kg, 10 ft•lb)

Sur les carters moteur gauche et droit

N.B.

- Monter le roulement en appuyant parallèlement sur sa cage externe.
- Pour empêcher la vis [butoir de roulement (vilebrequin)] de se desserrer, écraser la périphérie de la tête de la vis "a" dans la partie concave "b" à l'aide d'un poinçon par exemple. Ce faisant, veiller à ne pas endommager la cannelure de la tête de la vis.

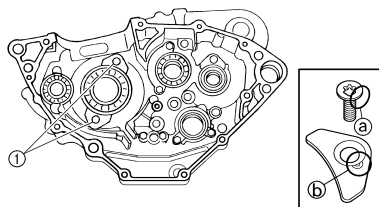

MONTAGE DU VILEBREQUIN

- Monter:
 - Vilebrequin "1"
 Utiliser l'outil de montage du vilebrequin "2", "3", "4" et "5".



Pot de montage du vilebrequin "2":
YU-90050/90890-01274
Boulon de montage du vilebrequin "3":
YU-90050/90890-01275
Adaptateur (M12) "4":
YU-90063/90890-01278
Entretoise (outil de montage du vilebrequin) "5":
YU-91044/90890-04081

N.B.

- Maintenir la bielle au point mort haut d'une main tout en tournant l'écrou de l'outil de montage de l'autre main. Actionner l'outil de montage jusqu'à ce que le vilebrequin bute contre le roulement.
- Avant de monter le vilebrequin, nettoyer la surface de contact du carter.

ATTENTION

- Enduire le vilebrequin de graisse au bisulfure de molybdène afin d'empêcher qu'il soit griffé.
- Ne pas utiliser de marteau pour insérer le vilebrequin.

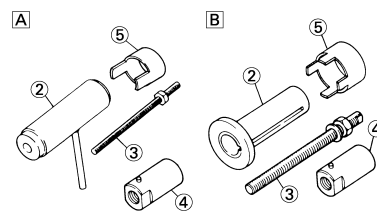
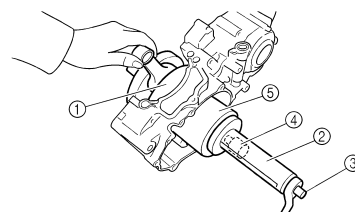

- USA et CDN
- Sauf USA et CDN

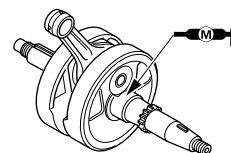

- Contrôler:
 - Fonctionnement du sélecteur
 - Fonctionnement de la boîte de vitesses
 Fonctionnement irrégulier → Remplacer.

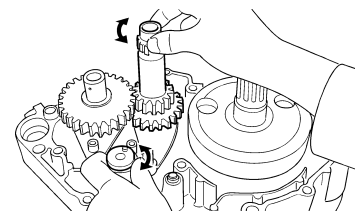

- Monter:
 - Crépine à d'huile "1"
 - Boulon (crépine à huile) "2"



Boulon (crépine à huile):
10 Nm (1.0 m•kg, 7.2 ft•lb)

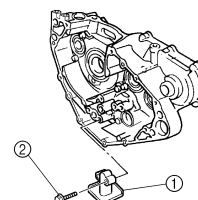

- Appliquer:
 - Pâte d'étanchéité
 Sur le carter droit "1".



YAMAHA Bond N°1215 (ThreeBond® N°1215):
90890-85505

CARTER MOTEUR ET VILEBREQUIN

N.B.

Nettoyer la surface de contact des carters droit et gauche avant d'appliquer la pâte d'étanchéité.

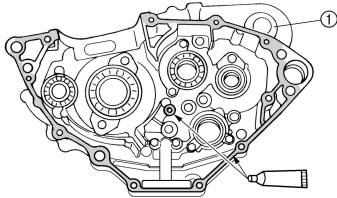

5. Monter:

- Goujon "1"
- Joint torique "2" **New**
- Carter moteur droit
Sur le carter moteur gauche.

N.B.

- Appliquer de la graisse à savon de lithium sur le joint torique.
- Adapter le carter droit sur le carter gauche. Taper légèrement sur le carter à l'aide d'un marteau en plastique.
- Monter le carter en veillant à placer la bielle au PMH (point mort haut).

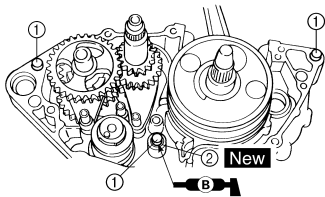

6. Serrer:

- Guide de durit "1"
- Support du câble d'embrayage "2"
- Boulon (carter) "3"



Boulon (carter):
12 Nm (1.2 m•kg, 8.7 ft•lb)

N.B.

Serrer les boulons de serrage du carter moteur par étapes et en procédant en croix.

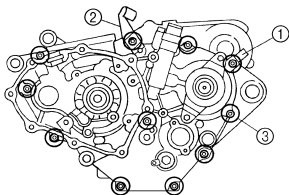

7. Monter:

- Tuyau d'huile 2 "1"
- Joint torique "2" **New**

- Boulon (tuyau d'huile 2) "3"



Boulon (tuyau d'amenée d'huile 2):
10 Nm (1.0 m•kg, 7.2 ft•lb)

N.B.

Appliquer de la graisse à savon de lithium sur les joints toriques.

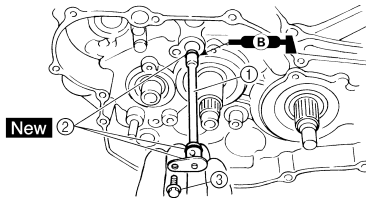

8. Monter:

- Chaîne de distribution "1"
- Patin de chaîne de distribution (côté admission) "2"
- Boulon (patin de chaîne de distribution) "3"



Boulon (patin de chaîne de distribution):
10 Nm (1.0 m•kg, 7.2 ft•lb)

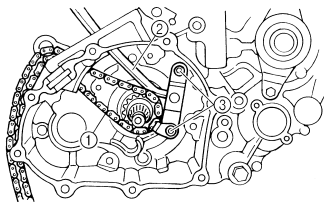

9. Déposer:

- Pâte d'étanchéité
Répandue sur la surface de contact du cylindre.

10. Appliquer:

- Huile moteur
Sur le maneton de bielle, le roulement et le trou d'huile.

11. Contrôler:

- Fonctionnement du vilebrequin et de la boîte de vitesses.
Fonctionnement irrégulier → Remplacer.

BOITE DE VITESSES, TAMBOUR ET FOURCHETTES DE SELECTION

BOITE DE VITESSES, TAMBOUR ET FOURCHETTES DE SELECTION

DÉPOSE DE LA BOÎTE DE VITESSES, DU TAMBOUR ET DE LA FOURCHETTE DE SÉLECTION

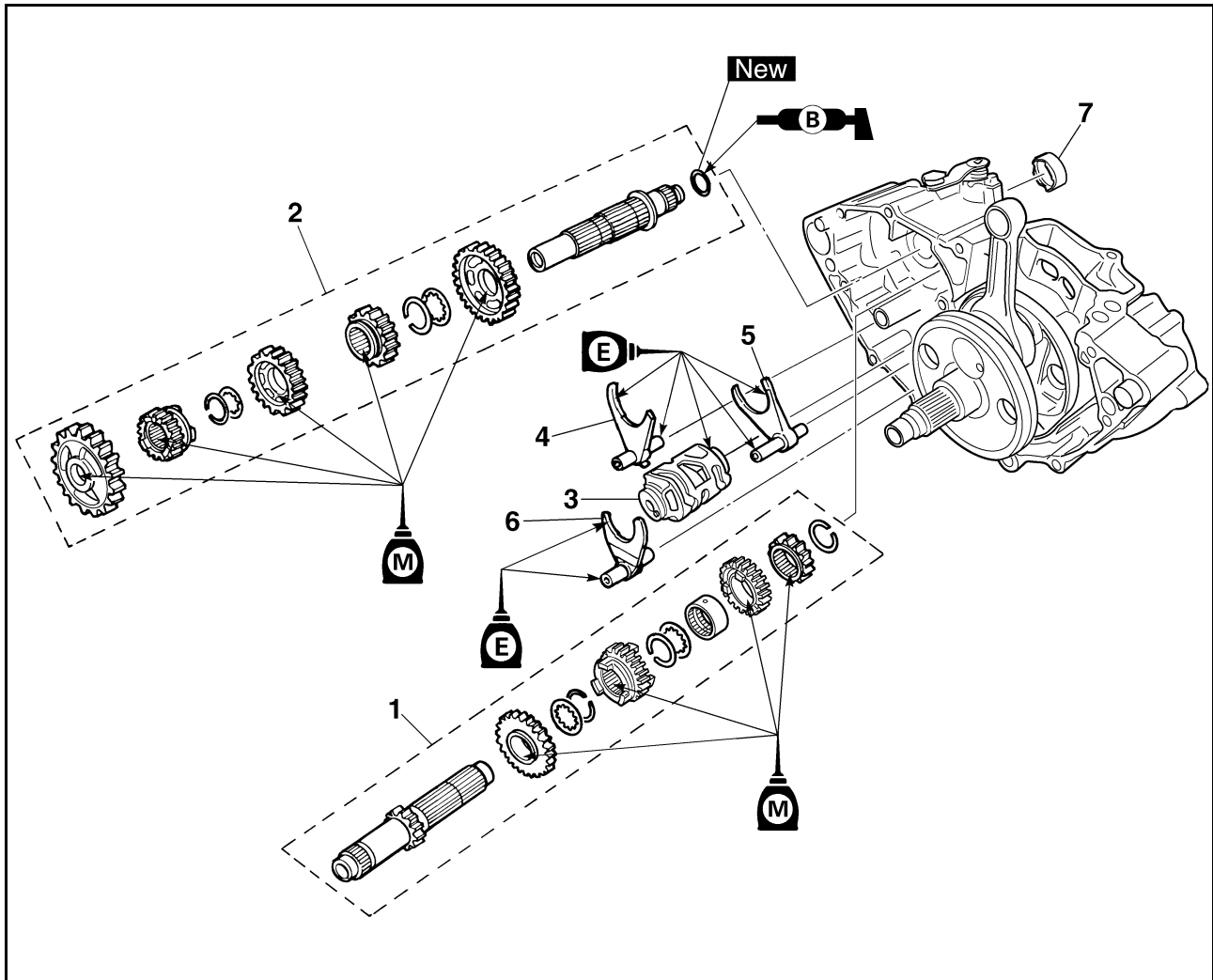

Ordre	Nom de la pièce	Qté	Remarques
	Moteur		Se reporter à la section "DEPOSE DU MOTEUR".
	Séparer le carter moteur.		Se reporter à la section "CARTER MOTEUR ET VILEBREQUIN".
1	Arbre primaire	1	Se reporter à la section de dépose.
2	Arbre secondaire	1	Se reporter à la section de dépose.
3	Tambour	1	Se reporter à la section de dépose.
4	Fourchette de sélection 3	1	Se reporter à la section de dépose.
5	Fourchette de sélection 2	1	Se reporter à la section de dépose.
6	Fourchette de sélection 1	1	Se reporter à la section de dépose.
7	Entretoise épaulée	1	

BOITE DE VITESSES, TAMBOUR ET FOURCHETTES DE SELECTION

DÉPOSE DE LA BOÎTE DE VITESSES

- Déposer:
 - Arbre primaire "1"
 - Arbre secondaire "2"
 - Tambour
 - Fourchette de sélection 3
 - Fourchette de sélection 2
 - Fourchette de sélection 1

N.B.

- Déposer l'ensemble avec l'entretoise épaulée "3" monté sur le carter.
- Déposer avec précaution. Prendre note de la position de chaque pièce. Prendre note de la position de chaque pièce. Bien noter la position et l'orientation des fourchettes de sélection.
- Déposer ensemble l'arbre primaire, l'arbre secondaire, le tambour et la fourchette de sélection en tapant légèrement sur l'arbre secondaire de la transmission à l'aide d'un marteau en plastique.

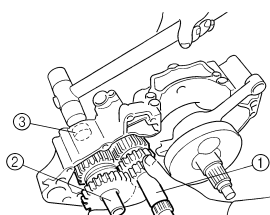

CONTRÔLE DES PIGNONS

- Contrôler:
 - Crabot d'accouplement "a"
 - Dents du pignon "b"
 - Gorge de fourchette "c"
 Usure/endommagement → Remplacer.

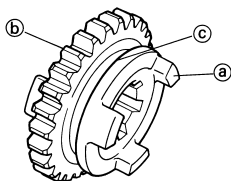

- Contrôler:

- Joint torique "1"
- Endommagement → Remplacer.

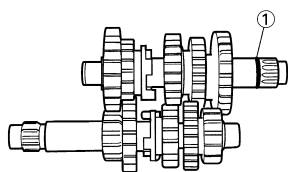

- Contrôler:

- Rotation des pignons
- Mouvement irrégulier → Réparer ou remplacer.

CONTRÔLE DU ROULEMENT

- Contrôler:
 - Roulement "1"
 Faire tourner la cage interne avec le doigt.
Rugosité/grippage → Remplacer.

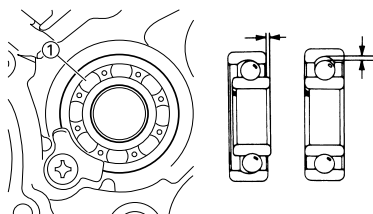

CONTRÔLE DE LA FOURCHETTE DE SÉLECTION, DU TAMBOUR ET DU SEGMENT

- Contrôler:
 - Fourchette de sélection "1"
 Usure/endommagement/rayures → Remplacer.

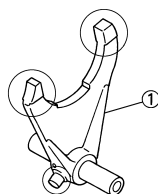

- Contrôler:

- Tambour "1"
 - Segment "2"
- Usure/endommagement → Remplacer.

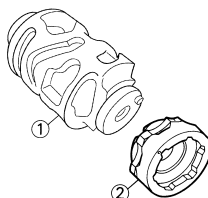

- Contrôler:

- Mouvement de la fourchette
- Mouvement irrégulier → Remplacer.

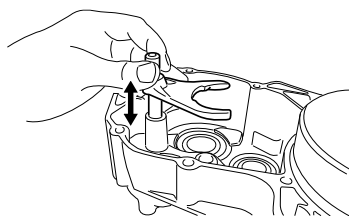

N.B.

En cas de mauvais fonctionnement d'une fourchette de sélection, remplacer non seulement la fourchette mais aussi les deux pignons adjacents.

REPOSE DE LA BOÎTE DE VITESSES

- Monter:
 - Pignon de 5ème (24T) "1"
 - Pignon de 3ème (20T) "2"
 - Entretoise épaulée "3"
 - Pignon de 4ème (22T) "4"
 - Pignon de 2ème (16T) "5"
 Sur l'arbre primaire "6".

N.B.

Appliquer de l'huile au bisulfure de molybdène sur la surface interne et l'extrémité du pignon fou et sur la surface interne du pignon baladeur, puis procéder au montage.

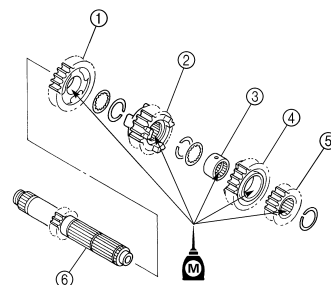

- Monter:

- Pignon de 2ème (28T) "1"
 - Pignon de 4ème (27T) "2"
 - Pignon de 3ème (29T) "3"
 - Pignon de 5ème (25T) "4"
 - Pignon de 1ère (30T) "5"
 - Joint torique "6" **New**
- Sur l'arbre secondaire "7".

N.B.

- Appliquer de l'huile au bisulfure de molybdène sur la surface interne et l'extrémité du pignon fou et sur la surface interne du pignon baladeur, puis procéder au montage.
- Appliquer de la graisse à savon de lithium sur le joint torique.

BOITE DE VITESSES, TAMBOUR ET FOURCHETTES DE SELECTION

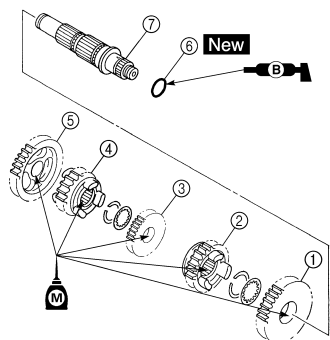

3. Monter:

- Rondelle "1"
- Circlip "2" **New**

N.B.

- Veiller à ce que le côté à bord vif du circlip "a" soit positionné à l'opposé de la rondelle et du pignon "b".
- Monter le circlip en assoyant uniformément ses extrémités "c" sur les crêtes des cannelures.

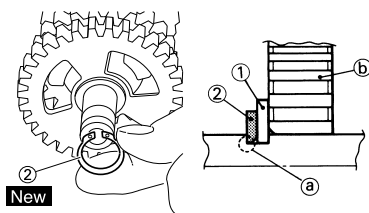

4. Monter:

- Entretoise épaulée "1"

N.B.

- Appliquer de la graisse à savon de lithium sur la lèvre de la bague d'étanchéité.
- En montant l'entretoise épaulée dans le carter, faire très attention à la lèvre de la bague d'étanchéité du carter.

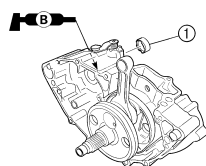

5. Monter:

- Fourchette de sélection 1 (G) "1"
 - Fourchette 2 (C) "2"
 - Fourchette 3 (D) "3"
 - Tambour "4"
- Sur l'arbre primaire et l'arbre secondaire.

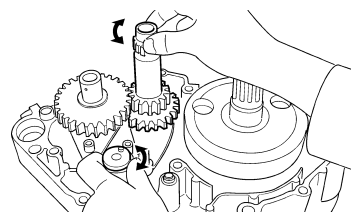

N.B.

- Enduire les gorges de fourchette de sélection d'huile moteur.
- Engrener la fourchette de sélection n°1 (G) avec le pignon de 4ème "5" et la fourchette n°3 (D) avec le pignon de 5ème "7" de l'arbre secondaire.
- Engrener la fourchette n°2 (C) avec le pignon de 3ème "6" de l'arbre principal.

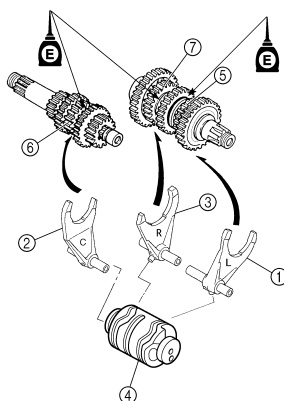

6. Monter:

- Boîte de vitesses complète "1"
- Sur le carter gauche "2".

N.B.

Appliquer de l'huile moteur sur les roulements et les barres de guidage.

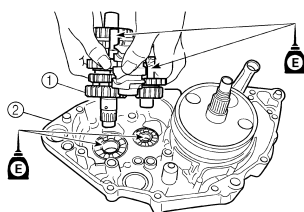

7. Contrôler:

- Fonctionnement du sélecteur
 - Fonctionnement de la boîte de vitesses
- Fonctionnement irrégulier → Remplacer.

ROUE AVANT ET ROUE ARRIERE

CHÂSSIS

N.B.

Cette section est destinée aux personnes possédant des connaissances et des compétences de base pour l'entretien des motos Yamaha (par ex.: concessionnaires Yamaha, techniciens d'entretien, etc.). Les personnes non qualifiées ne doivent entreprendre les opérations d'inspection, de réglage, de démontage ou de remontage que s'ils se réfèrent à ce manuel. Sinon, ils pourraient engendrer des problèmes d'entretien et des dommages mécaniques.

ROUE AVANT ET ROUE ARRIERE

DÉPOSE DE LA ROUE AVANT

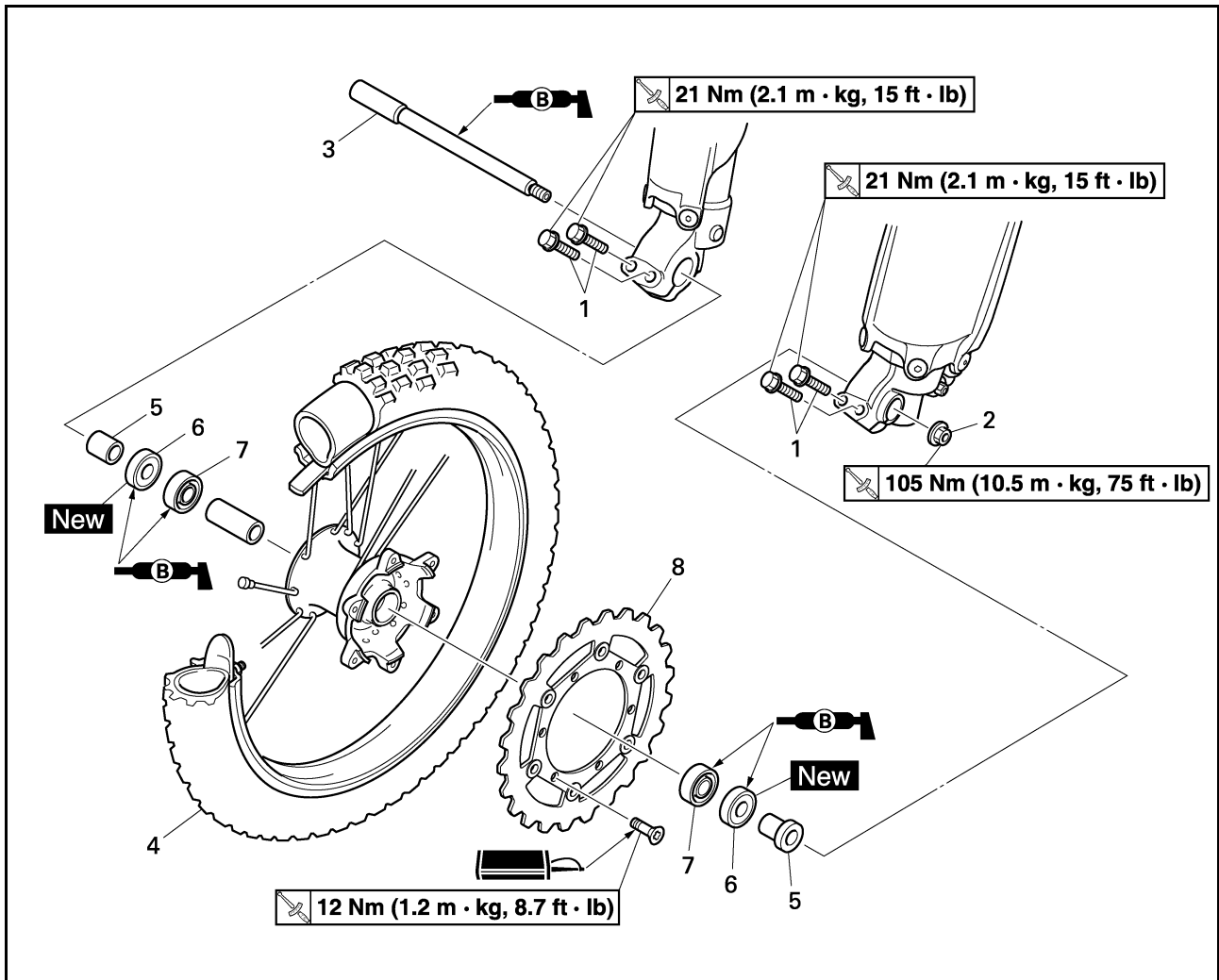

Ordre	Nom de la pièce	Qté	Remarques
	Caler la moto en plaçant un support adéquat sous le moteur.		Se reporter à "REMARQUES CONCERNANT LA MANIPULATION".
1	Boulon (support d'axe)	4	Desserrer uniquement.
2	Ecrou (axe de roue avant)	1	
3	Axe de roue avant	1	
4	Roue avant	1	
5	Entretoise épaulée	2	
6	Bague d'étanchéité	2	
7	Roulement	2	Se reporter à la section de dépose.
8	Disque de frein	1	

ROUE AVANT ET ROUE ARRIERE

DÉPOSE DE LA ROUE ARRIÈRE

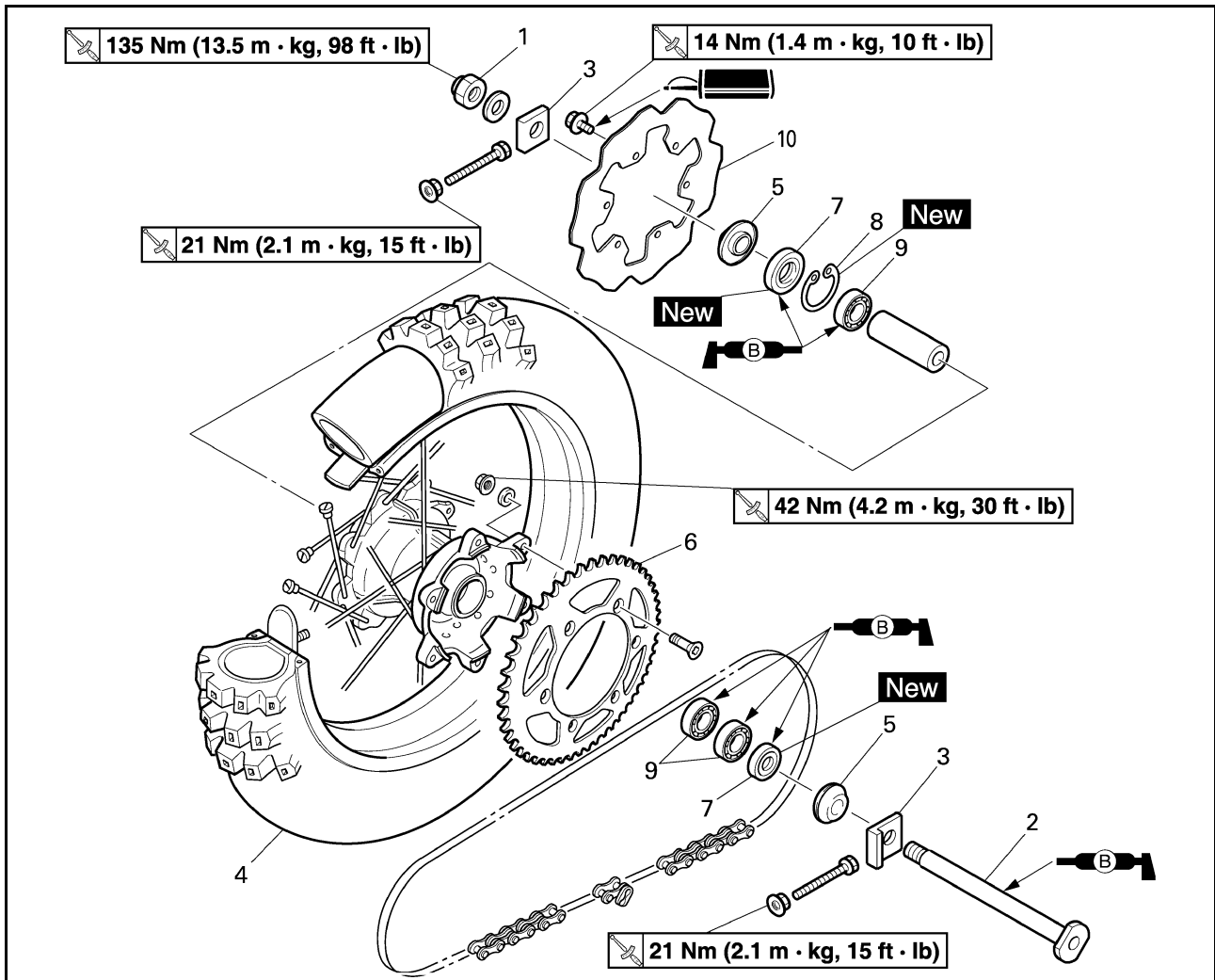

Ordre	Nom de la pièce	Qté	Remarques
	Caler la moto en plaçant un support adéquat sous le moteur.		Se reporter à "REMARQUES CONCERNANT LA MANIPULATION".
1	Ecrou (axe de roue arrière)	1	
2	Axe de roue arrière	1	
3	Tendeur de chaîne de transmission	2	
4	Roue arrière	1	Se reporter à la section de dépose.
5	Entretoise épaulée	2	
6	Pignon de roue arrière	1	
7	Bague d'étanchéité	2	
8	Circlip	1	
9	Roulement	3	Se reporter à la section de dépose.
10	Disque de frein	1	

ROUE AVANT ET ROUE ARRIERE

REMARQUES CONCERNANT LA MANIPULATION

⚠ AVERTISSEMENT

Bien caler la moto afin qu'elle ne risque pas de basculer.

DÉPOSE DE LA ROUE ARRIÈRE

1. Déposer:

- Roue "1"

N.B.

Pousser la roue vers l'avant et déposer la chaîne de transmission "2".

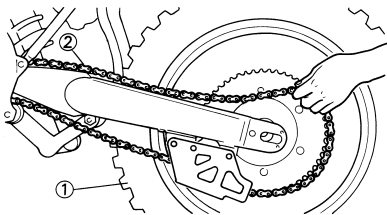

DÉPOSE DU ROULEMENT DE ROUE

1. Déposer:

- Roulement "1"

N.B.

Déposer le roulement à l'aide d'un arache-roulement courant "2".

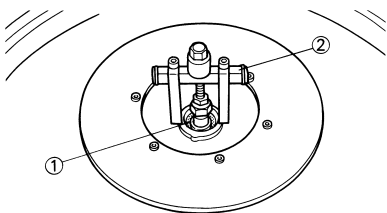

CONTRÔLE DE LA ROUE

1. Mesurer:

- Voile de roue
Hors spécifications → Réparer/ remplacer.

	Limite de voile de roue:
	Radial "1": 2.0 mm (0.08 in) Latéral "2": 2.0 mm (0.08 in)

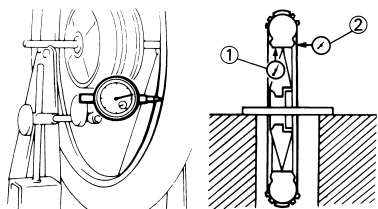

2. Contrôler:

- Roulement
Faire tourner la cage interne avec le doigt.
Rugosité/grippage → Remplacer.

N.B.

Remplacer ensemble les roulements, la bague d'étanchéité et l'entretoise épaulée de roue.

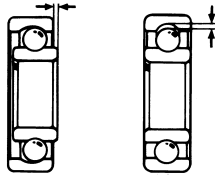

CONTRÔLE DE L'AXE DE ROUE

1. Mesurer:

- Déformations de l'axe de roue
Hors spécifications → Remplacer.
Utiliser le comparateur à cadran "1".

	Limite de flexion d'axe de roue:
	0.5 mm (0.020 in)

N.B.

La valeur de flexion est égale à la moitié de la valeur affichée sur le comparateur à cadran.

⚠ AVERTISSEMENT

Ne pas tenter de redresser un axe déformé.

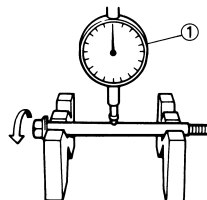

CONTRÔLE DU DISQUE DE FREIN

1. Mesurer:

- Déflexion du disque de frein (disque de frein arrière seulement)
Utiliser le comparateur à cadran "1".
Hors spécifications → Contrôler le voile de roue.
Si le voile de roue est normal, remplacer le disque de frein.

	Limite de déflexion du disque de frein:
	Arrière: <Limite>: 0.15 mm (0.006 in)

2. Mesurer:

- Epaisseur du disque de frein "a"
Hors spécifications → Remplacer.



Epaisseur du disque de frein:

Avant:

3.0 mm (0.12 in)
<Limite>: 2.5 mm (0.10 in)

Arrière:

4.0 mm (0.16 in)
<Limite>: 3.5 mm (0.14 in)

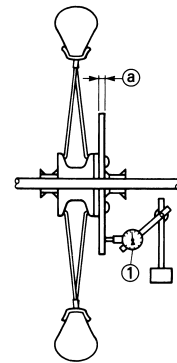

MONTAGE DE LA ROUE AVANT

1. Monter:

- Roulement (gauche) "1"
- Entretoise "2"
- Roulement (droit) "3"
- Bague d'étanchéité "4" **New**

N.B.

- Appliquer de la graisse à savon de lithium sur le roulement et la lèvre de la bague d'étanchéité lors du montage.
- Utiliser une douille de même diamètre que le diamètre extérieur de la cage du roulement.
- Monter d'abord le côté gauche du roulement.
- Monter la bague d'étanchéité en positionnant vers l'extérieur la marque ou le numéro du fabricant.

ATTENTION

Ne pas frapper sur la cage interne du roulement. Le contact ne peut avoir lieu qu'avec la cage externe.

ROUE AVANT ET ROUE ARRIERE

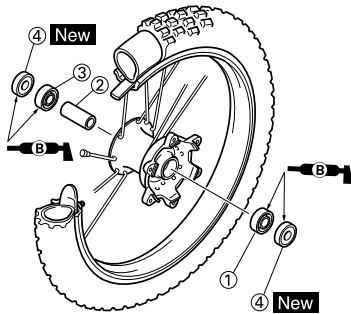

2. Monter:

- Disque de frein "1"
- Boulon (disque de frein) "2"

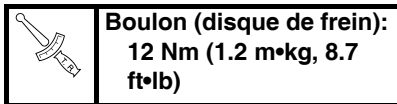

N.B.

Serrer les boulons par étapes et en procédant en croix.

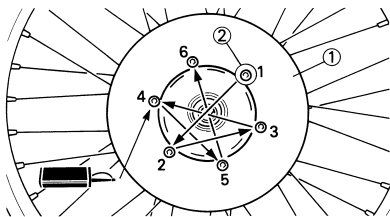

3. Monter:

- Entretoise épaulée "1"

N.B.

- Appliquer de la graisse à savon de lithium sur la lèvre de la bague d'étanchéité.
- Monter les entretoises épaulées en orientant les ergots "a" vers la roue.

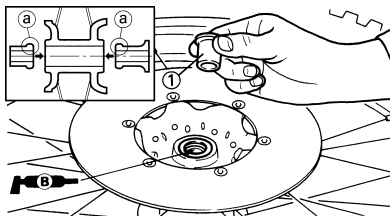

4. Monter:

- Roue

N.B.

Monter correctement le disque de frein "1" entre les plaquettes de frein "2".

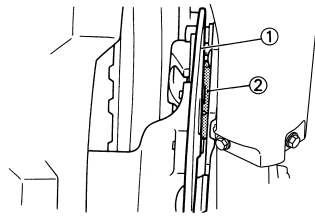

5. Monter:

- Axe de roue "1"

N.B.

Appliquer de la graisse à savon de lithium sur l'axe de roue.

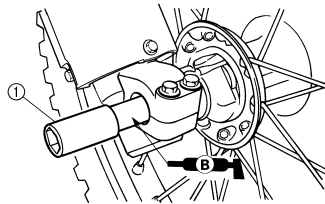

6. Monter:

- Ecrou (axe de roue) "1"

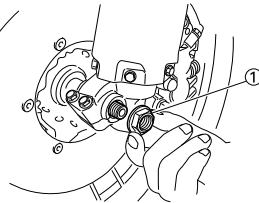
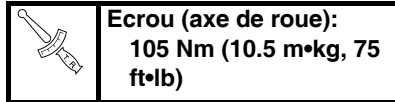

7. Serrer:

- Boulon (support d'axe) "1"

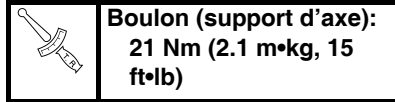

N.B.

Avant de serrer le boulon, engager l'axe de roue dans le support d'axe en poussant plusieurs fois sur la fourche en serrant le frein avant.

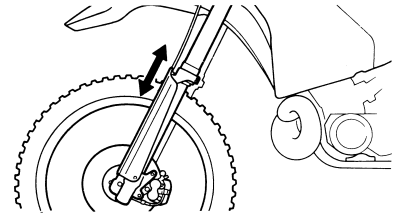
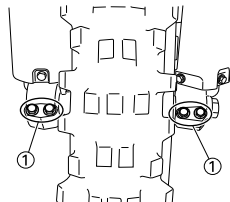

MONTAGE DE LA ROUE ARRIERE

1. Monter:

- Roulement (droit) "1"
- Circlip "2" **New**
- Entretoise "3"
- Roulement (gauche) "4"
- Bague d'étanchéité "5" **New**

N.B.

- Appliquer de la graisse à savon de lithium sur le roulement et la lèvre de la bague d'étanchéité lors du montage.
- Monter le roulement avec son joint dirigé vers l'extérieur.
- Utiliser une douille de même diamètre que le diamètre extérieur de la cage du roulement.
- Monter d'abord le côté droit du roulement.
- Monter la bague d'étanchéité en positionnant vers l'extérieur la marque ou le numéro du fabricant.

ATTENTION

Ne pas frapper sur la cage interne du roulement. Le contact ne peut avoir lieu qu'avec la cage externe.

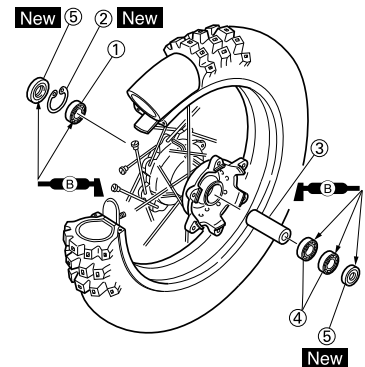

2. Monter:

- Disque de frein "1"
- Boulon (disque de frein) "2"

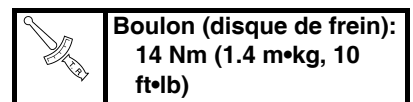

ROUE AVANT ET ROUE ARRIERE

N.B.
Serrer les boulons par étapes et en procédant en croix.

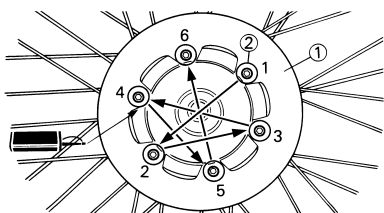

3. Monter:
- Pignon de roue arrière "1"
 - Boulon (pignon de roue arrière) "2"
 - Rondelle (pignon de roue arrière) "3"
 - Ecrou (pignon de roue arrière) "4"

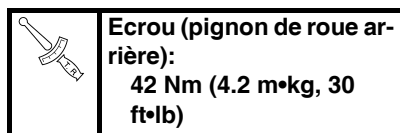

Ecrou (pignon de roue arrière):
42 Nm (4.2 m•kg, 30 ft•lb)

N.B.
Serrer les écrous par étapes et en procédant en croix.

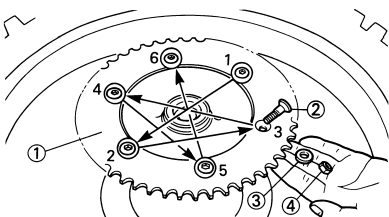

4. Monter:
- Entretoise épaulée "1"

N.B.
Appliquer de la graisse à savon de lithium sur la lèvre de la bague d'étanchéité.

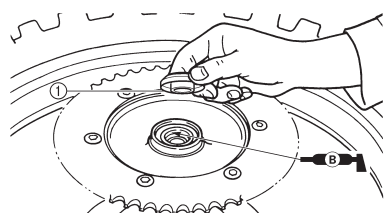

5. Monter:
- Roue

N.B.
Monter correctement le disque de frein "1" entre les plaquettes de frein "2".

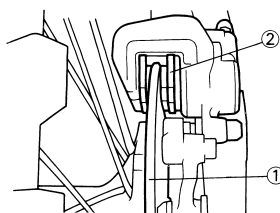

6. Monter:
- Chaîne de transmission "1"

N.B.
Pousser la roue "2" vers l'avant et monter la chaîne de transmission.

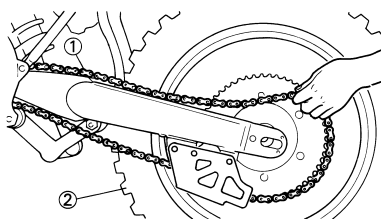

7. Monter:
- Tendeur gauche de la chaîne de transmission "1"
 - Axe de roue "2"

N.B.
• Monter le tendeur gauche de la chaîne de transmission et insérer l'axe de roue du côté gauche.
• Appliquer de la graisse à savon de lithium sur l'axe de roue.

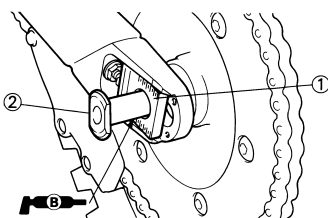

8. Monter:
- Tendeur droit de la chaîne de transmission "1"
 - Rondelle "2"
 - Ecrou (axe de roue) "3"

N.B.
A ce stade, resserrer provisoirement l'écrou (axe de roue).

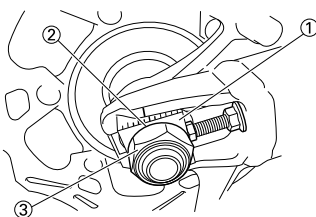

9. Régler:
- Tension de la chaîne de transmission "a"



Tension de la chaîne de transmission:
50–60 mm (2.0–2.4 in)

Se reporter à la section "RÉGLAGE DE LA TENSION DE LA CHAÎNE DE TRANSMISSION" au CHAPITRE 3.

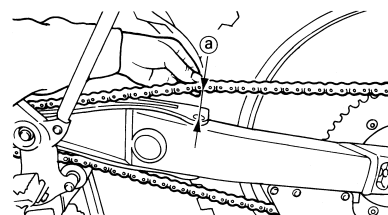

10. Serrer:
- Ecrou (axe de roue) "1"

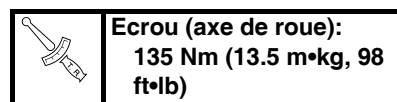

Ecrou (axe de roue):
135 Nm (13.5 m•kg, 98 ft•lb)

- Contre-écrou "2"

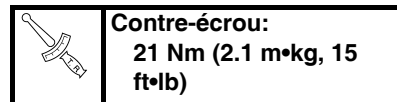

Contre-écrou:
21 Nm (2.1 m•kg, 15 ft•lb)

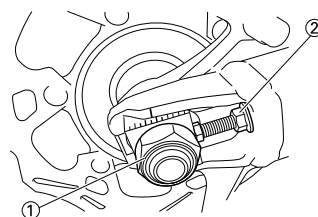

FREIN AVANT ET FREIN ARRIERE

FREIN AVANT ET FREIN ARRIERE

DÉPOSE DU FREIN AVANT

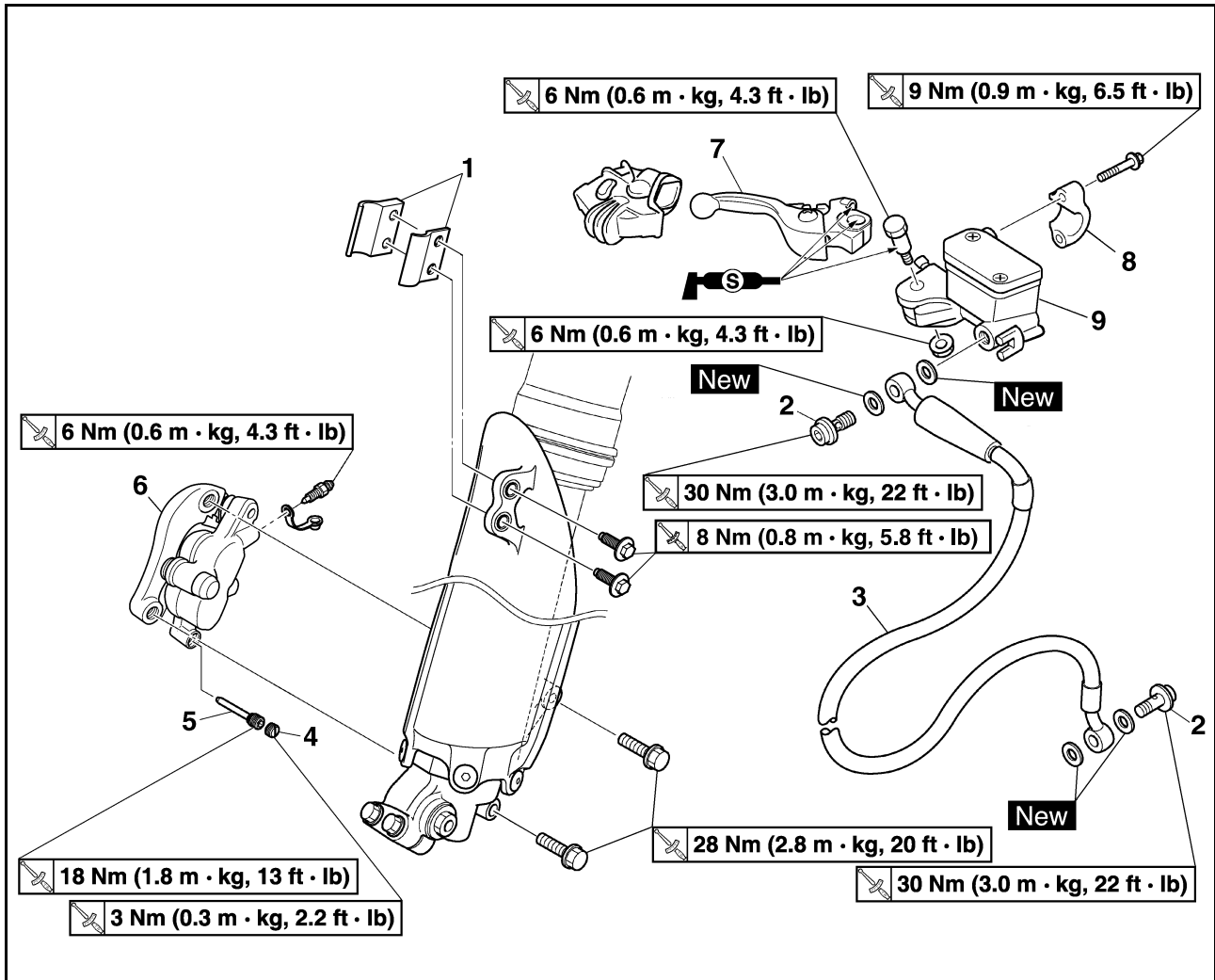

Ordre	Nom de la pièce	Qté	Remarques
	Caler la moto en plaçant un support adéquat sous le moteur.		Se reporter à "REMARQUES CONCERNANT LA MANIPULATION".
	Vidanger le liquide de frein.		Se reporter à la section de dépose.
1	Support de durit de frein (protection)	2	
2	Boulon de raccord	2	
3	Tuyau de frein	1	
4	Bouchon de goupille de plaquette	1	Déposer en desserrant la goupille de plaquette.
5	Goupille de plaquette	1	Desserrer pour démonter l'étrier.
6	Etrier de frein	1	
7	Levier de frein	1	
8	Support de maître-cylindre de frein	1	
9	Maître-cylindre de frein	1	

FREIN AVANT ET FREIN ARRIERE

DÉPOSE DU FREIN ARRIÈRE

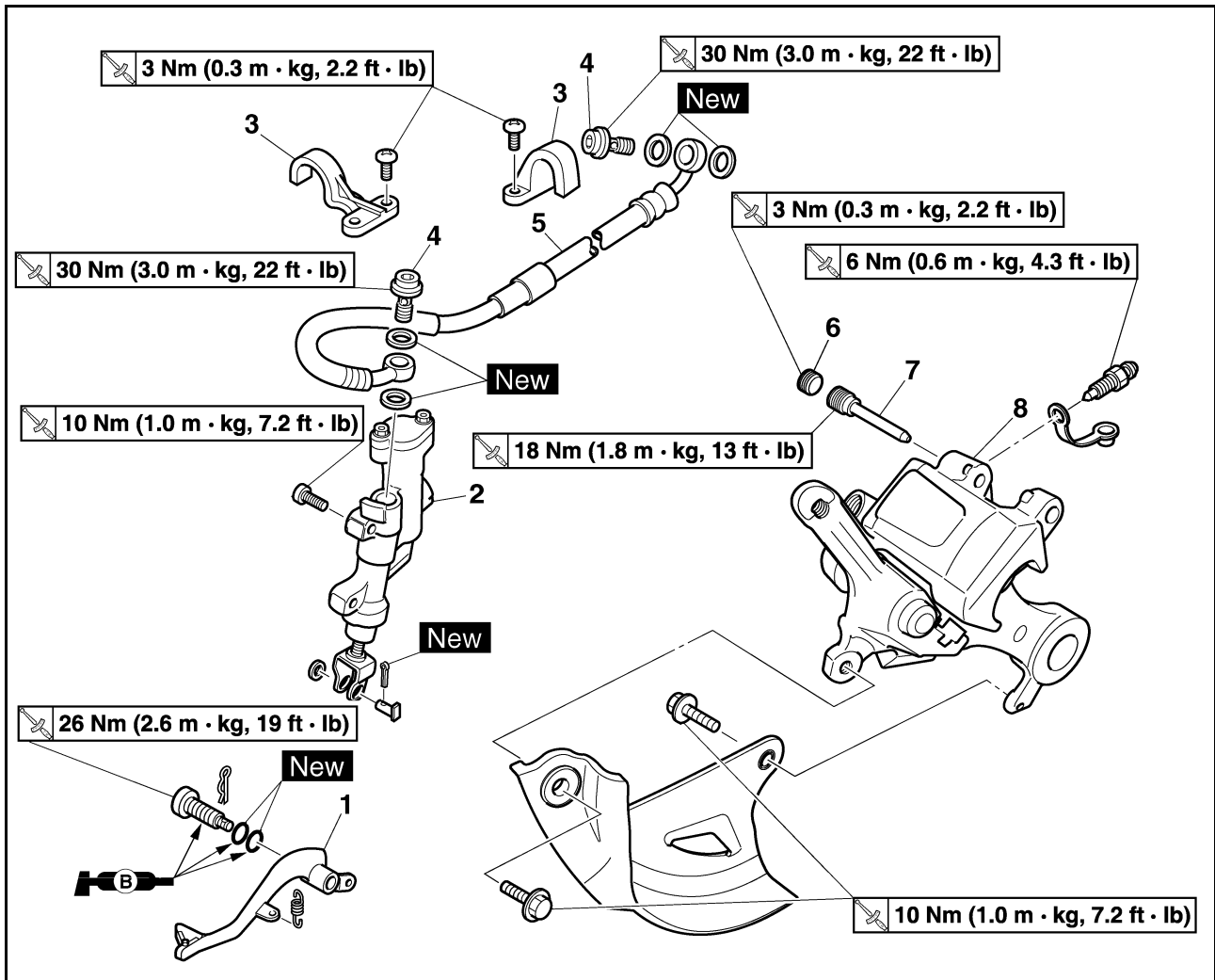

Ordre	Nom de la pièce	Qté	Remarques
	Caler la moto en plaçant un support adéquat sous le moteur.		Se reporter à "REMARQUES CONCERNANT LA MANIPULATION".
	Roue arrière		Se reporter à la section "ROUE AVANT ET ROUE ARRIERE".
	Vidanger le liquide de frein.		Se reporter à la section de dépose.
1	Pédale de frein	1	
2	Maître-cylindre de frein	1	
3	Support de tuyau de frein	2	
4	Boulon de raccord	2	
5	Tuyau de frein	1	
6	Bouchon de goupille de plaquette	1	Déposer en desserrant la goupille de plaquette.
7	Goupille de plaquette	1	Desserrer pour démonter l'étrier.
8	Étrier de frein	1	

FREIN AVANT ET FREIN ARRIERE

DÉMONTAGE DE L'ÉTRIER DE FREIN

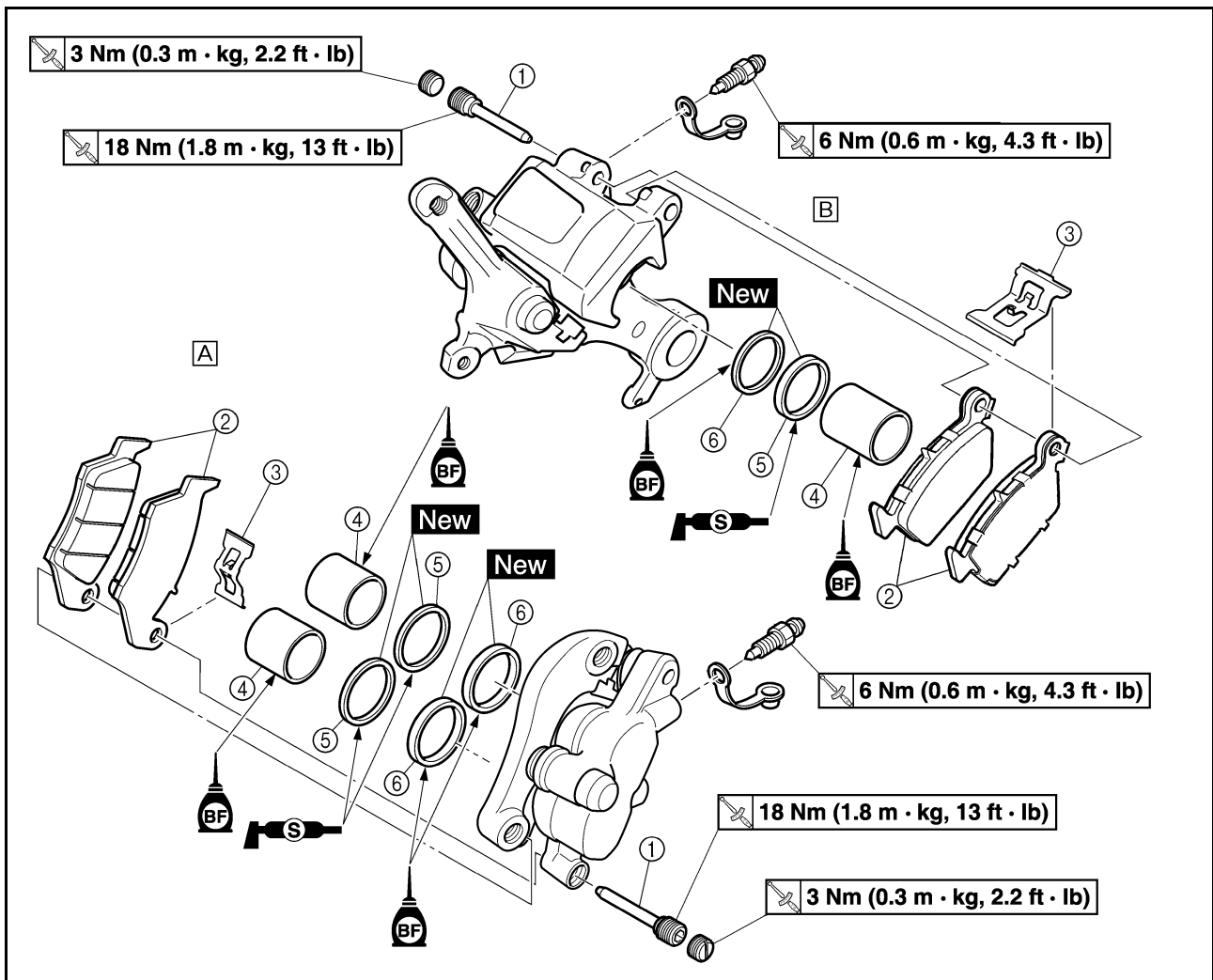

Ordre	Nom de la pièce	Qté		Remarques
		A	B	
				A. Avant B. Arrière
1	Goupille de plaquette	1	1	
2	Plaquette de frein	2	2	
3	Support de plaquette	1	1	
4	Piston d'étrier de frein	2	1	Se reporter à la section de dépose.
5	Joint antipoussière de piston d'étrier de frein	2	1	Se reporter à la section de dépose.
6	Joint de piston d'étrier de frein	2	1	Se reporter à la section de dépose.

FREIN AVANT ET FREIN ARRIERE

DÉMONTAGE DU MÂÎTRE-CYLINDRE DE FREIN

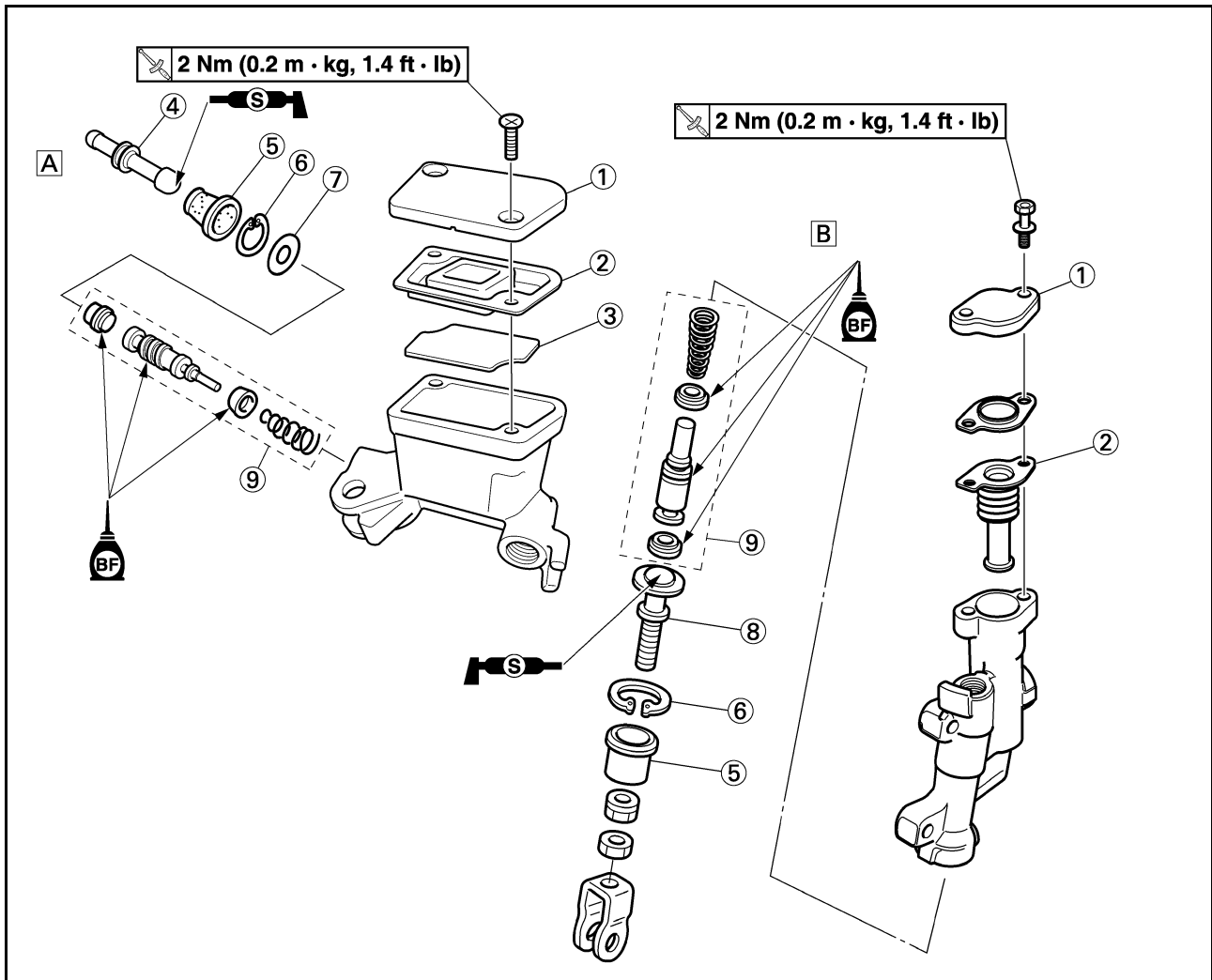

Ordre	Nom de la pièce	Qté	Remarques
			A. Avant B. Arrière
1	Couvercle de maître-cylindre de frein	1	
2	Diaphragme	1	
3	Flotteur du réservoir	1	
4	Tige de débrayage (avant)	1	
5	Soufflet de maître-cylindre de frein	1	
6	Circlip	1	Utiliser une pince à circlip à bec long.
7	Rondelle	1	
8	Tige de débrayage (arrière)	1	
9	Kit de maître-cylindre de frein	1	

FREIN AVANT ET FREIN ARRIERE

REMARQUES CONCERNANT LA MANIPULATION

⚠ AVERTISSEMENT

Bien caler la moto afin qu'elle ne risque pas de basculer.

VIDANGE DU LIQUIDE DE FREIN

- Déposer:
 - Couvercle de maître-cylindre de frein "1"
 - Protection (frein arrière)

N.B.

Ne pas déposer le diaphragme.

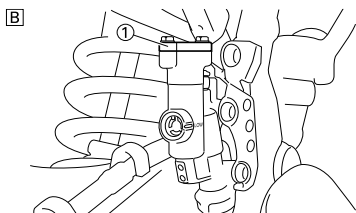
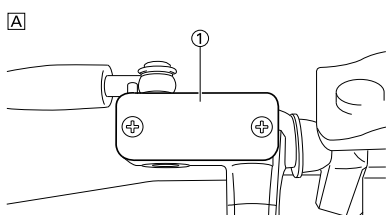

- A. Avant
B. Arrière

- Raccorder le tuyau transparent "2" à la vis de purge "1" et placer un récipient adéquat sous son extrémité.

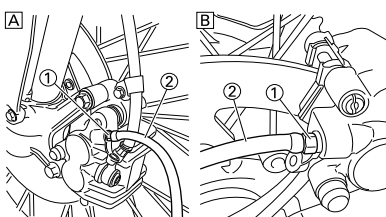

- A. Avant
B. Arrière

- Desserrer la vis de purge et purger le liquide de frein tout en pressant le levier ou en appuyant sur la pédale.

⚠ AVERTISSEMENT

- Ne pas réutiliser le liquide de frein purgé.
- Le liquide de frein peut attaquer les surfaces peintes et les pièces en plastique. Toujours essuyer immédiatement toute trace de liquide renversé.

DÉPOSE DU PISTON D'ÉTRIER DE FREIN

- Déposer:
 - Piston d'étrier de frein
 Utiliser de l'air comprimé et procéder prudemment.

⚠ AVERTISSEMENT

- Recouvrir le piston d'un chiffon et faire très attention au moment où le piston est éjecté du cylindre.
- Ne jamais chasser le cylindre du piston en faisant levier.



Etapes de la dépose du piston d'étrier:

- Insérer un morceau de tissu dans l'étrier de frein pour bloquer le piston.
- Libérer prudemment le piston du cylindre d'étrier de frein en insufflant de l'air comprimé.

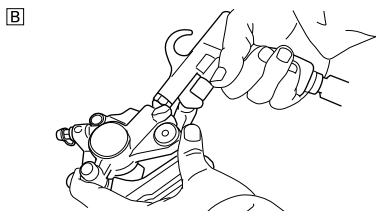
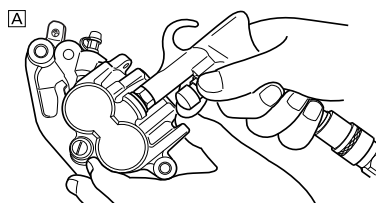

- A. Avant
B. Arrière



DÉPOSE DU KIT DE JOINT DU PISTON D'ÉTRIER DE FREIN

- Déposer:
 - Joint antipoussière de piston d'étrier de frein "1"
 - Joint de piston d'étrier de frein "2"

N.B.

Retirer les joints et joints anti-poussière de piston d'étrier de frein en les poussant avec le doigt.

ATTENTION

Ne jamais tenter d'extraire les joints et joints antipoussière de piston d'étrier de frein.

⚠ AVERTISSEMENT

Remplacer les joints et joints anti-poussière de piston d'étrier de frein à chaque fois qu'un étrier a été démonté.

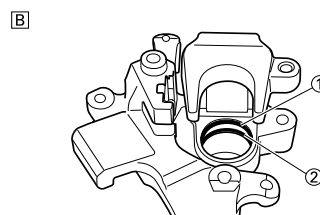
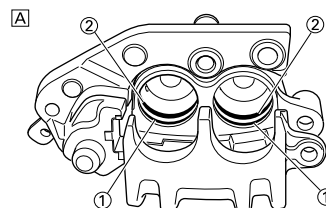

- A. Avant
B. Arrière

CONTRÔLE DU MAÎTRE-CYLINDRE DE FREIN

- Contrôler:
 - Surface interne du maître-cylindre de frein "a"
 Usure/rayures → Remplacer le maître-cylindre complet.
Taches → Nettoyer.

⚠ AVERTISSEMENT

Utiliser uniquement du liquide de frein neuf.

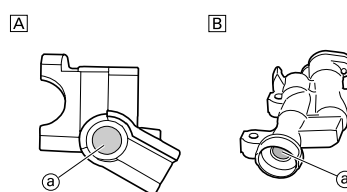

- A. Avant
B. Arrière

- Contrôler:
 - Diaphragme "1"
 Craquelures/endommagement → Remplacer.

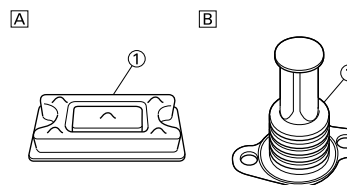

- A. Avant
B. Arrière

FREIN AVANT ET FREIN ARRIERE

3. Contrôler: (frein avant seulement)

- Flotteur du réservoir "1"
Endommagement → Remplacer.

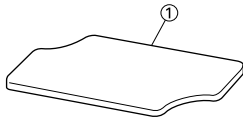

4. Contrôler:

- Piston du maître-cylindre de frein "1"
 - Coupelle du maître-cylindre de frein "2"
- Usure/endommagement/rayures
→ Remplacer le kit de maître-cylindre de frein.

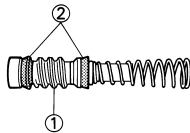

CONTRÔLE DE L'ÉTRIER DE FREIN

1. Contrôler:

- Surface interne du cylindre d'étrier de frein "a"
Usure/rayures → Remplacer le piston d'étrier de frein complet.

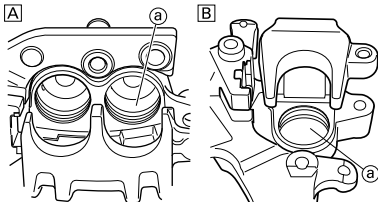

A. Avant
B. Arrière

2. Contrôler:

- Piston d'étrier de frein "1"
Usure/rayures → Remplacer l'étrier de frein complet.

⚠ AVERTISSEMENT

Remplacer les joints et joints anti-poussière de piston d'étrier de frein "2" à chaque fois qu'un étrier a été démonté.

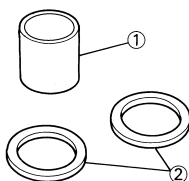

CONTRÔLE DE LA DURIT DE FREIN

1. Contrôler:

- Durit de frein "1"
Craquelures/endommagement → Remplacer.

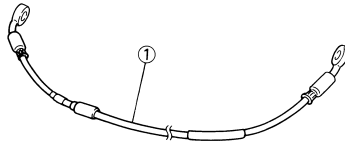

REMARQUES CONCERNANT LA MANIPULATION

⚠ AVERTISSEMENT

- Toutes les pièces internes doivent être nettoyées à l'aide de liquide de frein frais, exclusivement.
- Avant de les remonter, lubrifier les pièces internes avec du liquide de frein.
- Remplacer les joints et joints anti-poussière de piston d'étrier de frein à chaque fois qu'un étrier a été démonté.

MONTAGE DU PISTON D'ÉTRIER DE FREIN

1. Nettoyer:

- Etrier de frein
 - Joint de piston d'étrier de frein
 - Joint anti-poussière de piston d'étrier de frein
 - Piston d'étrier de frein
- Les nettoyer avec du liquide de frein.

2. Monter:

- Joint de piston d'étrier de frein "1" **New**
- Joint anti-poussière de piston d'étrier de frein "2" **New**

⚠ AVERTISSEMENT

Toujours utiliser de nouveaux joints et joints anti-poussière de piston d'étrier de frein.

N.B.

- Appliquer le liquide de frein sur le joint de piston d'étrier de frein.
- Appliquer de la graisse de silicone sur le joint anti-poussière de piston d'étrier de frein.
- Insérer correctement les joints et joints anti-poussière de piston d'étrier de frein dans la rainure de l'étrier de frein.

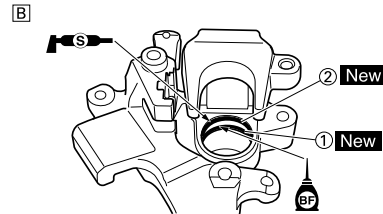
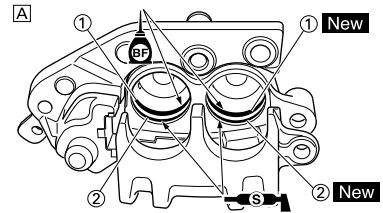

A. Avant
B. Arrière

3. Monter:

- Piston d'étrier de frein "1"

N.B.

Appliquer du liquide de frein sur la paroi du piston.

ATTENTION

- Monter le piston en orientant sa face légèrement surbaissée "a" vers l'étrier de frein.
- Ne jamais forcer pour insérer.

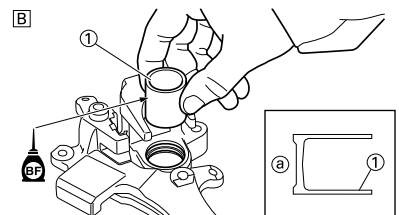
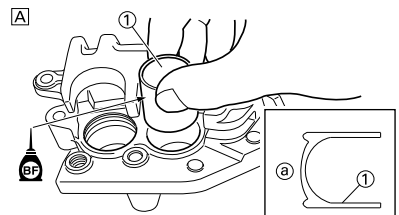

A. Avant
B. Arrière

MONTAGE DE L'ÉTRIER DE FREIN AVANT

1. Monter:

- Support de plaquette "1"
- Plaquette de frein "2"
- Goupille de plaquette "3"

N.B.

- Monter les plaquettes de frein en insérant leurs ergots "a" dans les gorges des étriers de freins "b".
- A ce stade, serrer provisoirement la goupille de plaquette.

FREIN AVANT ET FREIN ARRIERE

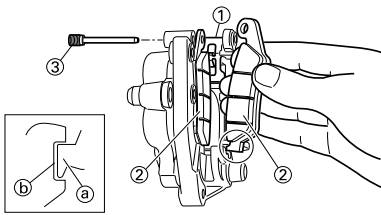

2. Monter:
- Etrier de frein "1"
 - Boulon (étrier de frein) "2"

 **Boulon (étrier de frein):**
28 Nm (2.8 m•kg, 20 ft•lb)

3. Serrer:
- Goupille de plaquette "3"

 **Goupille de plaquette:**
18 Nm (1.8 m•kg, 13 ft•lb)

4. Monter:
- Bouchon de goupille de plaquette "4"

 **Bouchon de goupille de plaquette:**
3 Nm (0.3 m•kg, 2.2 ft•lb)

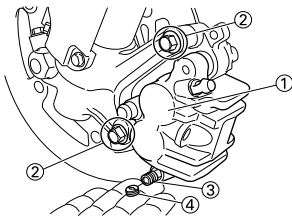

REPOSE DE L'ÉTRIER DE FREIN ARRIÈRE

1. Monter:
- Support de plaquette "1"
 - Plaquette de frein "2"
 - Goupille de plaquette "3"

- N.B.**
- Monter les plaquettes de frein en insérant leurs ergots "a" dans les gorges des étriers de freins "b".
 - A ce stade, serrer provisoirement la goupille de plaquette.

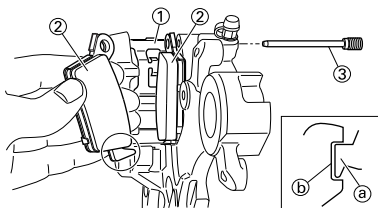

2. Monter:
- Couvre-disque de frein "1"
 - Boulon (couvre-disque de frein) "2"

 **Boulon (disque de frein):**
10 Nm (1.0 m•kg, 7.2 ft•lb)

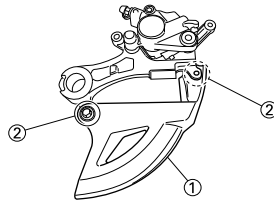

3. Monter:
- Etrier de frein "1"
 - Roue arrière "2"
- Se reporter à la section "ROUE AVANT ET ROUE ARRIERE".

4. Serrer:
- Goupille de plaquette "3"

 **Goupille de plaquette:**
18 Nm (1.8 m•kg, 13 ft•lb)

5. Monter:
- Bouchon de goupille de plaquette "4"

 **Bouchon de goupille de plaquette:**
3 Nm (0.3 m•kg, 2.2 ft•lb)

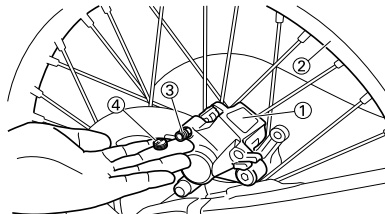

MONTAGE DU KIT DE MAÎTRE-CYLINDRE DE FREIN

1. Nettoyer:
- Maître-cylindre de frein
 - Kit de maître-cylindre de frein
- Les nettoyer avec du liquide de frein.

2. Monter:
- Coupelle de maître-cylindre de frein (primaire) "1"
 - Coupelle de maître-cylindre de frein (secondaire) "2"
- Sur le piston du maître-cylindre de frein "3".

- N.B.**
- Appliquer le liquide de frein sur la coupelle du maître-cylindre de frein.

⚠ AVERTISSEMENT

Après la repose, la coupelle du cylindre doit être montée comme indiqué. Une mauvaise installation provoquera un mauvais fonctionnement du frein.

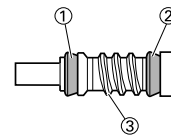
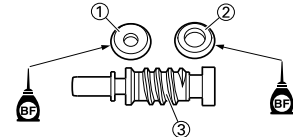

3. Monter:
- Ressort "1"
- Sur le piston du maître-cylindre de frein "2".

N.B.

Reposer le ressort du côté du diamètre le plus petit.

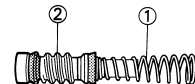

4. Monter:
- Kit de maître-cylindre de frein "1"
 - Rondelle (frein avant) "2"
 - Tige de débrayage (frein arrière) "2"
 - Circlip "3"
 - Soufflet de maître-cylindre de frein "4"
 - Tige de débrayage (frein avant) "5"
- Sur le maître-cylindre de frein.

- N.B.**
- Appliquer le liquide de frein sur le kit de maître-cylindre de frein.
 - Appliquer de la graisse de silicone sur l'extrémité de la tige de débrayage.
 - Monter le circlip à l'aide d'une pince à circlip.

FREIN AVANT ET FREIN ARRIERE

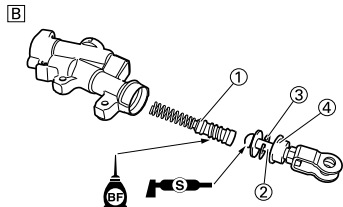
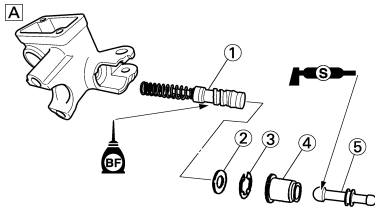

- A. Avant
B. Arrière

REPOSE DU MAÎTRE-CYLINDRE DE FREIN AVANT

1. Monter:
- Maître-cylindre de frein "1"
 - Support de maître-cylindre de frein "2"
 - Boulon (support de maître-cylindre de frein) "3"



Boulon (support de maître-cylindre de frein):
9 Nm (0.9 m•kg, 6.5 ft•lb)

N.B.

- Reposer le support de manière que la flèche "a" soit dirigée vers le haut.
- Serrer d'abord les boulons supérieurs du support de maître-cylindre de frein puis serrer les boulons inférieurs.

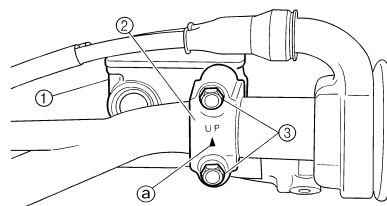

2. Monter:
- Levier de frein "1"
 - Boulon (levier de frein) "2"



Boulon (levier de frein):
6 Nm (0.6 m•kg, 4.3 ft•lb)

- Ecrou (levier de frein) "3"



Ecrou (levier de frein):
6 Nm (0.6 m•kg, 4.3 ft•lb)

N.B.

Appliquer de la graisse de silicone sur la surface de glissement du levier de frein, le boulon et l'extrémité de la tige de débrayage.

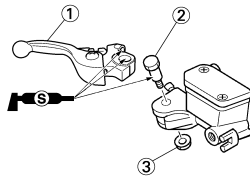

REPOSE DU MAÎTRE-CYLINDRE DE FREIN ARRIÈRE

1. Monter:
- Rondelle en cuivre "1" **New**
 - Durit de frein "2"
 - Boulon de raccord "3"



Boulon de raccord:
30 Nm (3.0 m•kg, 22 ft•lb)

⚠ AVERTISSEMENT

Toujours utiliser des rondelles en cuivre neuves.

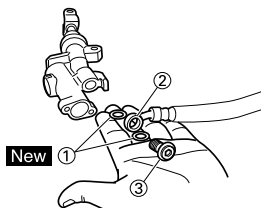

ATTENTION

Monter la durit de frein de manière que sa partie tubulaire "a" soit orientée comme dans l'illustration et touche légèrement la saillie "b" du maître-cylindre de frein.

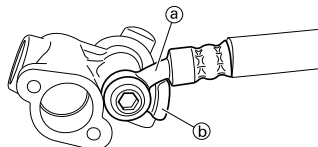

2. Monter:
- Maître-cylindre de frein "1"
 - Boulon (maître-cylindre de frein) "2"



Boulon (maître-cylindre de frein):
10 Nm (1.0 m•kg, 7.2 ft•lb)

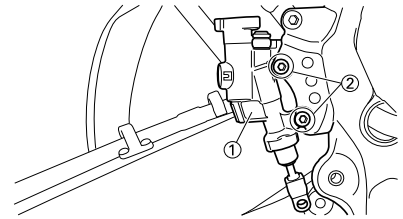

3. Monter:
- Ressort "1"
 - Pédale de frein "2"
 - Joint torique "3" **New**
 - Boulon (pédale de frein) "4"



Boulon (pédale de frein):
26 Nm (2.6 m•kg, 19 ft•lb)

- Clip "5"

N.B.

Appliquer de la graisse à savon de lithium sur le boulon, le joint torique et le support de pédale de frein.

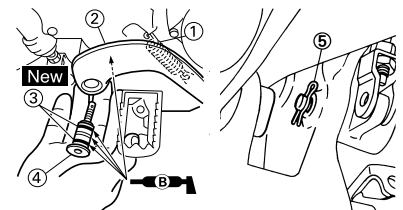

4. Monter:
- Goupille "1"
 - Rondelle "2"
 - Goupille fendue "3" **New**

N.B.

Après le montage, contrôler la hauteur de pédale de frein. Se reporter à la section "RÉGLAGE DU FREIN ARRIÈRE" au CHAPITRE 3.

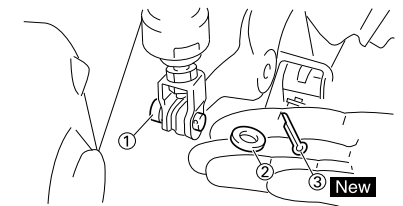

MONTAGE DE LA DURIT DE FREIN AVANT

1. Monter:
- Rondelle en cuivre "1" **New**
 - Durit de frein "2"
 - Boulon de raccord "3"



Boulon de raccord:
30 Nm (3.0 m•kg, 22 ft•lb)

⚠ AVERTISSEMENT

Toujours utiliser des rondelles en cuivre neuves.

FREIN AVANT ET FREIN ARRIERE

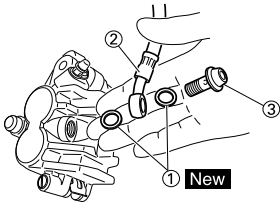

ATTENTION

Monter la durit de frein de manière que sa partie tubulaire "a" soit orientée comme sur l'illustration et touche légèrement la saillie "b" de l'étrier de frein.

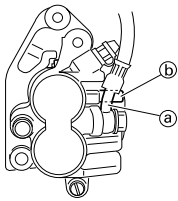

2. Monter:

- Support de durit de frein "1"
- Boulon (support de durit de frein) "2"



Boulon (support de durit de frein):
8 Nm (0.8 m•kg, 5.8 ft•lb)

N.B.

Aligner le haut "a" du support de frein avec la peinture "b" de la durit de frein.

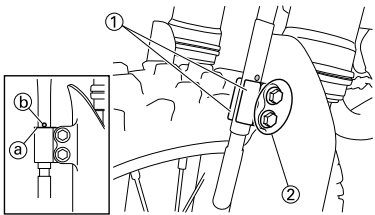

3. Acheminer la durit de frein dans le guide-câble "1".

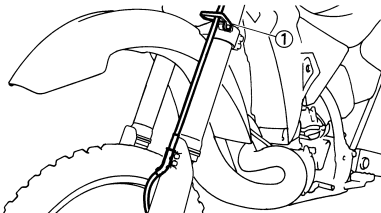

4. Monter:

- Rondelle en cuivre "1" **New**
- Durit de frein "2"
- Boulon de raccord "3"



Boulon de raccord:
30 Nm (3.0 m•kg, 22 ft•lb)

⚠ AVERTISSEMENT

Toujours utiliser des rondelles en cuivre neuves.

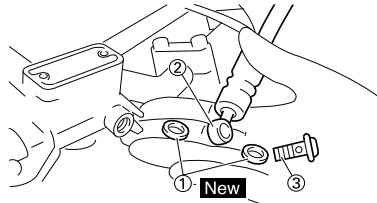

ATTENTION

Monter la durit de frein de manière que sa partie tubulaire "a" soit orientée comme sur l'illustration et touche légèrement la saillie "b" de l'étrier de frein.

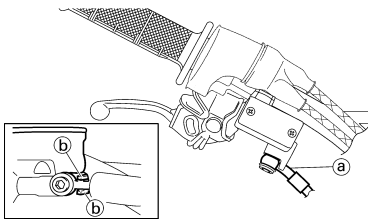

MONTAGE DE LA DURIT DE FREIN ARRIERE

1. Monter:

- Rondelle en cuivre "1" **New**
- Durit de frein "2"
- Boulon de raccord "3"



Boulon de raccord:
30 Nm (3.0 m•kg, 22 ft•lb)

⚠ AVERTISSEMENT

Toujours utiliser des rondelles en cuivre neuves.

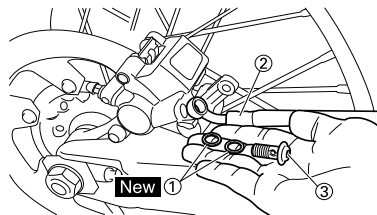

ATTENTION

Monter la durit de frein de manière que sa partie tubulaire "a" soit orientée comme sur l'illustration et touche légèrement la saillie "b" de l'étrier de frein.

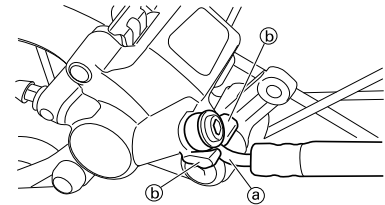

2. Monter:

- Support de durit de frein "1"
- Vis (support de durit de frein) "2"



Vis (support de durit de frein):
3 Nm (0.3 m•kg, 2.2 ft•lb)

ATTENTION

Après avoir monté les supports de durits de frein, vérifier que la durit de frein n'entre pas en contact avec le ressort (amortisseur arrière). Si c'est le cas, en corriger la torsion.

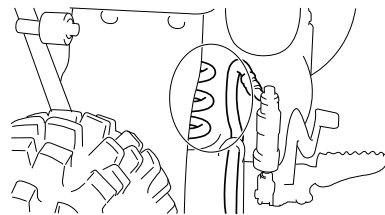
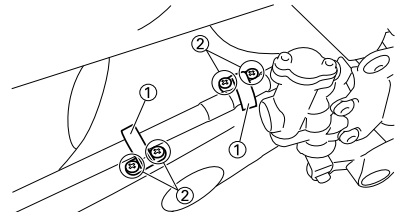

REMPLEISSAGE DE LIQUIDE DE FREIN

1. Remplir:

- Liquide de frein
Jusqu'à ce que le liquide atteigne le repère de niveau "LOWER" "a".



Liquide de frein recommandé:
DOT N°4

FREIN AVANT ET FREIN ARRIERE

⚠ AVERTISSEMENT

- Utiliser exclusivement le type de liquide de frein recommandé: sinon les joints en caoutchouc risquent de se détériorer, entraînant des fuites et un mauvais fonctionnement des freins.
- Toujours utiliser la même marque de liquide de frein; le mélange de liquides de marques différentes risque de provoquer une réaction chimique nuisible au fonctionnement du frein.
- Veiller à ce que, lors du remplissage, de l'eau ne pénètre pas dans le maître-cylindre. En effet, l'eau abaissera nettement le point d'ébullition du liquide, ce qui risque de provoquer un bouchon de vapeur.

ATTENTION

Le liquide de frein peut attaquer les surfaces peintes et les pièces en plastique. Toujours essuyer immédiatement toute trace de liquide renversé.

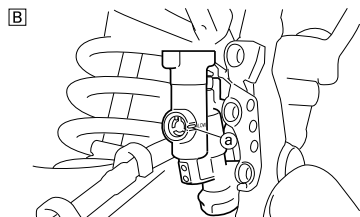
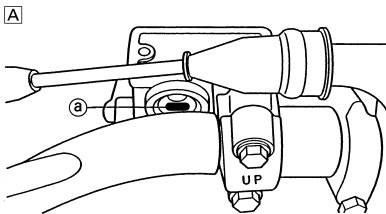

- A. Avant
- B. Arrière

2. Purger l'air:

- Circuit de freinage
Se reporter à la section "PURGE DU CIRCUIT DES FREINS HYDRAULIQUES" au CHAPITRE 3.

3. Contrôler:

- Niveau du liquide de frein
Niveau du liquide bas → Remettre à niveau.
Se reporter à la section "CONTRÔLE DU NIVEAU DU LIQUIDE DE FREIN" au CHAPITRE 3.

4. Monter:

- Flotteur du réservoir (frein avant)
- Diaphragme
- Couvercle de maître-cylindre de frein "1"
- Vis (capuchon du maître-cylindre de frein) "2"



Vis (boulon) {capuchon du maître-cylindre de frein}:
2 Nm (0.2 m•kg, 1.4 ft•lb)

⚠ AVERTISSEMENT

Après le montage, rechercher en actionnant le levier ou la pédale de frein les fuites éventuelles de liquide de frein au niveau des boulons de raccord sur le maître-cylindre de frein et l'étrier de frein.

A

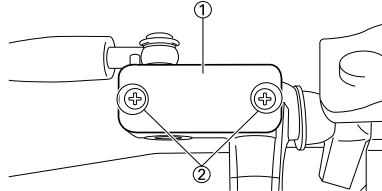

B

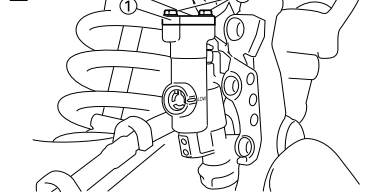

- A. Avant
- B. Arrière

5. Monter: (frein arrière seulement)

- Protection "1"
- Boulon (protection) "2"



Boulon (protection):
7 Nm (0.7 m•kg, 5.1 ft•lb)

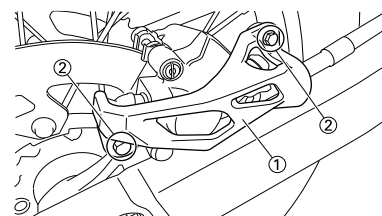

FOURCHE

DÉPOSE DE LA FOURCHE

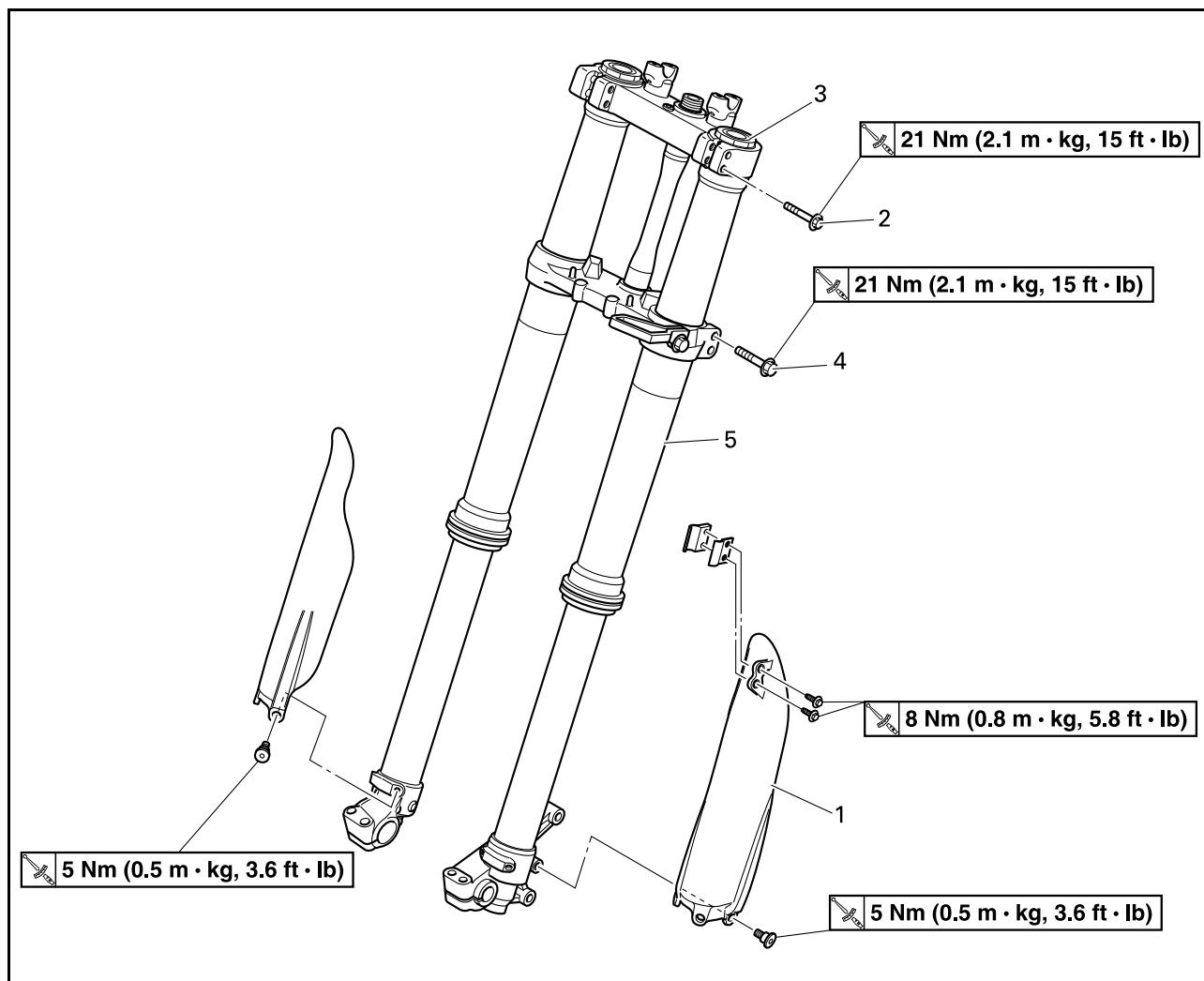

Ordre	Nom de la pièce	Qté	Remarques
	Caler la moto en plaçant un support adéquat sous le moteur.		Se reporter à "REMARQUES CONCERNANT LA MANIPULATION".
	Roue avant		Se reporter à la section "ROUE AVANT ET ROUE ARRIERE".
	Etrier de frein avant		Se reporter à la section "FREIN AVANT ET FREIN ARRIERE".
	Plaque d'identification		Se reporter à la section "SELLE, RESERVOIR DE CARBURANT ET CACHES LATÉRAUX" au CHAPITRE 4.
1	Protection	1	
2	Boulon de pincement (té supérieur)	2	Desserrer uniquement.
3	Amortisseur complet	1	Desserrer lors du démontage de la fourche. Se reporter à la section de dépose.
4	Boulon de pincement (té inférieur)	2	Desserrer uniquement.
5	Fourche	1	

DÉMONTAGE DE LA FOURCHE

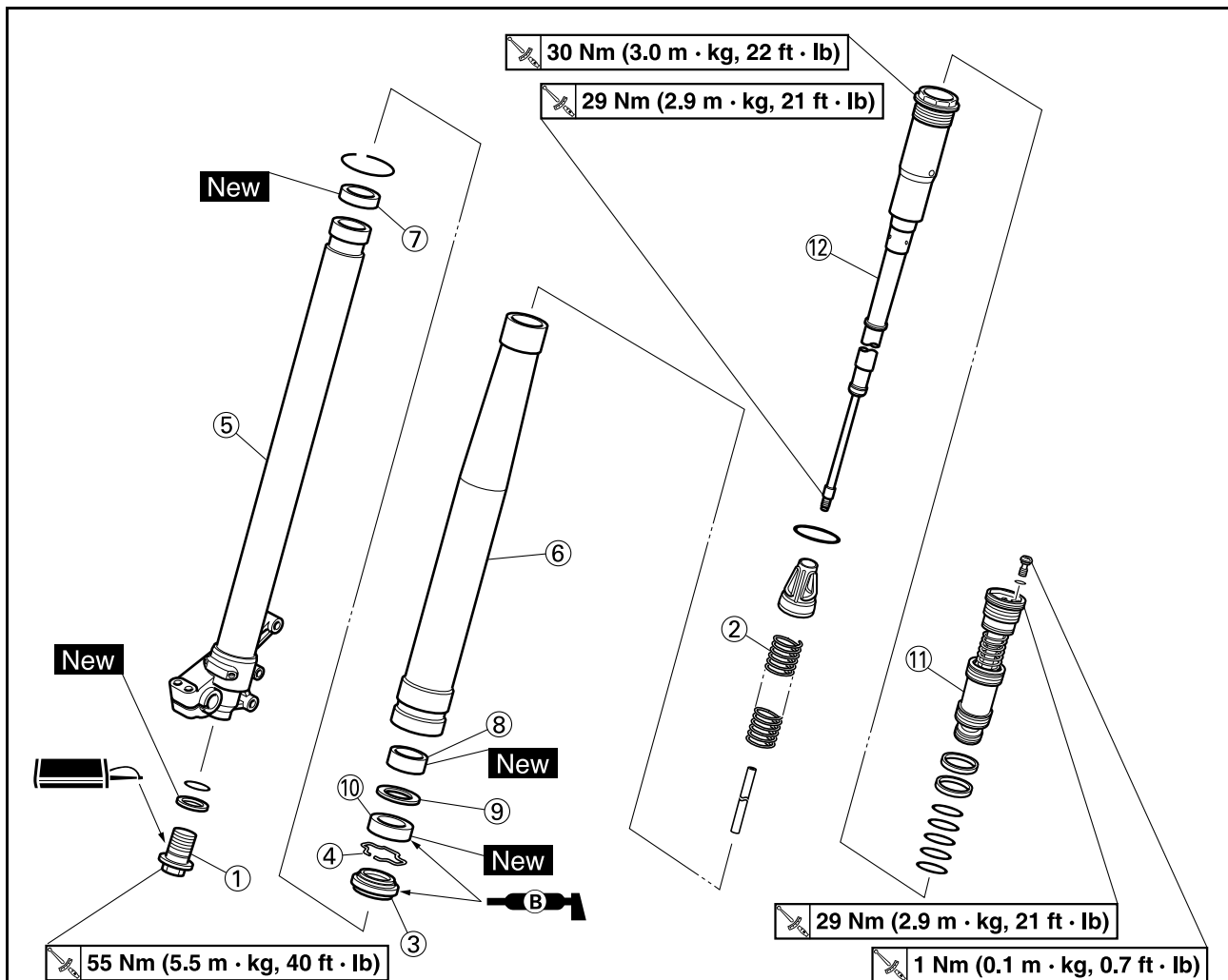

Ordre	Nom de la pièce	Qté	Remarques
1	Dispositif de réglage	1	Vidanger l'huile de fourche. Se reporter à la section de dépose.
2	Ressort de fourche	1	
3	Joint antipoussière	1	Se reporter à la section de dépose.
4	Bague d'arrêt	1	Se reporter à la section de dépose.
5	Tube plongeur	1	Se reporter à la section de dépose.
6	Fourreau	1	
7	Bague coulissante de piston	1	
8	Bague antifriction	1	
9	Rondelle de bague d'étanchéité	1	
10	Bague d'étanchéité	1	
11	Soupape de base	1	Vidanger l'huile de fourche. Se reporter à la section de dépose.
12	Amortisseur complet	1	Vidanger l'huile de fourche. Se reporter à la section de dépose.

REMARQUES CONCERNANT LA MANIPULATION

⚠ AVERTISSEMENT

Bien caler la moto afin qu'elle ne risque pas de basculer.

N.B.

Les interventions sur la fourche sont très délicates. Il est donc préférable de confier tout travail sur la fourche aux concessionnaires.

ATTENTION

Afin d'éviter toute explosion accidentelle due à la pression d'air, suivre les instructions ci-dessous:

- La construction interne d'une fourche à tige de piston incorporée est très sophistiquée et particulièrement sensible à la présence de corps étrangers. Veiller à ne pas laisser pénétrer de corps étrangers lors du changement de l'huile ou du démontage et remontage de la fourche.
- Avant de retirer les soupapes de base ou les bras de fourche, veiller à laisser s'échapper tout l'air du réservoir d'air.

DÉPOSE DE L'AMORTISSEUR COMPLET

- Desserrer:
 - Amortisseur complet "1"

N.B.

Avant de démonter la fourche de la moto, desserrer l'amortisseur à l'aide de la clé annulaire pour boulon capuchon "2".



Clé annulaire pour boulon capuchon:
YM-01501/90890-01501

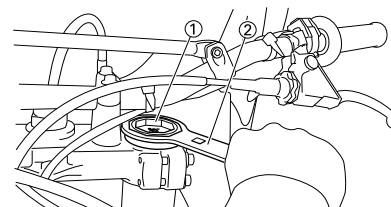

DÉPOSE DU RÉGLEUR

- Vidanger l'huile de fourche du fourreau par le haut.
- Desserrer:
 - Dispositif de réglage "1"

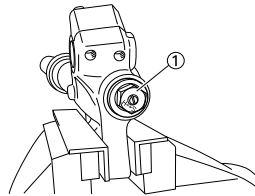

- Déposer:
 - Dispositif de réglage "1"

N.B.

- Tout en comprimant le tube plongeur "2", placer la clé annulaire pour boulon capuchon "4" entre le tube plongeur et le contre-écrou "3".
- Maintenir le contre-écrou et déposer le dispositif de réglage.

ATTENTION

Ne pas déposer le contre-écrou car la tige d'amortisseur risque de tomber dans l'amortisseur et de ne plus pouvoir en être retirée.



Clé annulaire pour boulon capuchon:
YM-01501/90890-01501

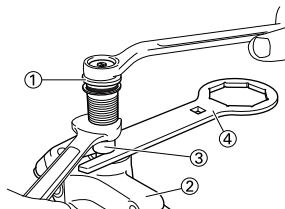

DÉPOSE DU TUBE PLONGEUR

- Déposer:
 - Joint antipoussière "1"
 - Bague d'arrêt "2"

Se servir d'un tournevis à lame droite.

ATTENTION

Veiller à ne pas rayer le tube plongeur.

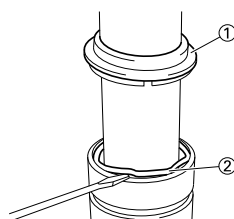

- Déposer:
 - Tube plongeur "1"



Etapes de la dépose de la bague d'étanchéité:

- Enfoncer lentement "a" le tube plongeur jusqu'à ce qu'il soit presque en fin de course puis le retirer rapidement "b".
- Répéter cette opération jusqu'à ce que le tube plongeur puisse être retiré du fourreau.

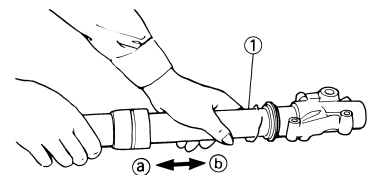

DÉPOSE DE LA SOUPE DE BASE

- Déposer:
 - Soupape de base "1"

De l'amortisseur complet "2".

N.B.

Maintenir l'amortisseur à l'aide de la clé annulaire pour boulon capuchon "3" et utiliser la clé pour boulon capuchon "4" pour déposer la soupape de base.



Clé pour boulon capuchon:
YM-01500/90890-01500
Clé annulaire pour boulon capuchon:
YM-01501/90890-01501

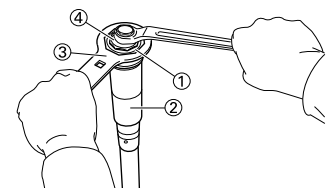

CONTRÔLE DE L'AMORTISSEUR COMPLET

- Contrôler:
 - Amortisseur complet "1"

Déformation/endommagement → Remplacer.

 - Joint torique "2"

Usure/endommagement → Remplacer.

ATTENTION

La construction interne d'une fourche à tige de piston incorporée est très sophistiquée et particulièrement sensible à la présence de corps étrangers.

Veiller à ne pas laisser pénétrer de corps étrangers lors du changement de l'huile ou du démontage et remontage de la fourche.

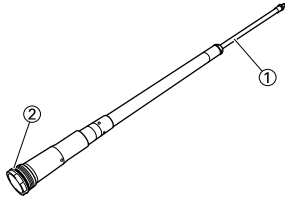

CONTRÔLE DE LA SOUPE DE BASE

- Contrôler:
 - Soupe de base "1"
Usure/endommagement → Remplacer.
Encrassé → Nettoyer.
 - Joint torique "2"
Usure/endommagement → Remplacer.
 - Bague coulissante de piston "3"
Usure/endommagement → Remplacer.
 - Ressort "4"
Endommagement/fatigue → Remplacer la soupape de base.
 - Vis de purge d'air "5"
Usure/endommagement → Remplacer.

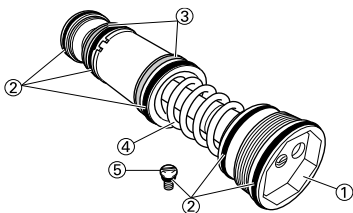

CONTRÔLE DE L'ENTRETOISE ÉPAULÉE

- Contrôler:
 - Bague coulissante de piston "1"
Usure/endommagement → Remplacer.

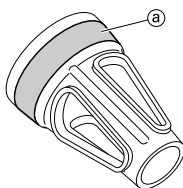

CONTRÔLE DU RESSORT DE FOURCHE

- Mesurer:
 - Longueur libre de ressort de fourche "a"
Hors spécifications → Remplacer.

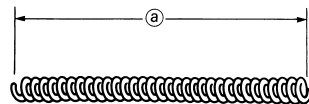
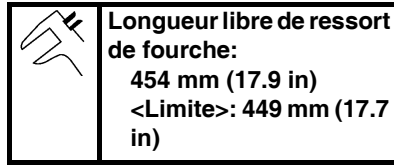

CONTRÔLE DU TUBE PLONGEUR

- Contrôler:
 - Surface intérieure du tube plongeur "a"
Marques de rayures → Réparer ou remplacer.
Utiliser du papier de verre humide n°1,000.
Butée hydraulique endommagée → Remplacer.
 - Déformations du tube plongeur
Hors spécifications → Remplacer.
Utiliser le comparateur à cadran "1".

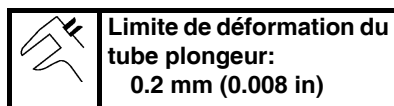

N.B.
La valeur de flexion est égale à la moitié de la valeur affichée sur le comparateur à cadran.

AVERTISSEMENT

Ne pas tenter de redresser un tube plongeur tordu, car cela pourrait l'affaiblir dangereusement.

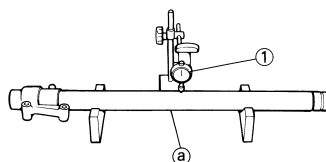

CONTRÔLE DU FOURREAU

- Contrôler:
 - Fourreau "1"
Rayures/usure/endommagement → Remplacer.

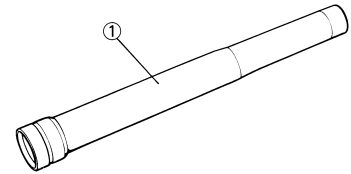

CONTRÔLE DU RÉGLEUR

- Contrôler:
 - Dispositif de réglage "1"
 - Joint torique "2"
Usure/endommagement → Remplacer.

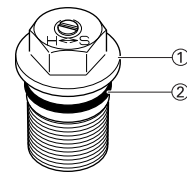

ASSEMBLAGE DE LA FOURCHE

- Laver tous les éléments à l'aide de solvant propre.
- Etirer totalement l'amortisseur complet.
- Remplir:
 - Huile de fourche "1"
Dans l'amortisseur complet.



ATTENTION

- Toujours utiliser l'huile de fourche recommandée. L'utilisation d'autres huiles peut compromettre le bon fonctionnement de la fourche.
- Ne laisser en aucun cas pénétrer de corps étrangers dans la fourche.

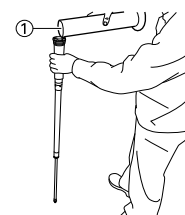

4. Après le remplissage, pomper lentement l'amortisseur "1" de haut en bas (course d'environ 200 mm ou 7.9 in) plusieurs fois pour purger l'air de l'amortisseur.

N.B.

Veiller à ne pas dépasser la pleine course. Une course de 200 mm (7.9 in) ou plus fera entrer de l'air. Dans ce cas, répéter les étapes 2 à 4.

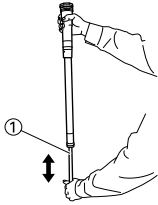

5. Mesurer:

- Niveau d'huile (gauche et droit) "a"
- Hors spécifications → Régler.



Niveau d'huile standard:
145-148 mm (5.71-5.83 in)
À partir de l'extrémité de l'amortisseur complètement étendu.

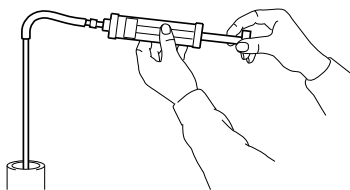
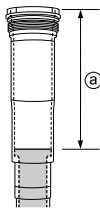

6. Serrer:

- Contre-écrou "1"

N.B.

Serrer à fond, manuellement, le contre-écrou sur l'amortisseur.

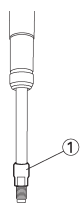

7. Desserrer:

- Dispositif de réglage de l'amortissement à la compression "1"

N.B.

- Desserrer à la main le dispositif de réglage de l'amortissement à la compression.
- Noter le réglage du dispositif de réglage de l'amortissement à la détente (le nombre de tours à partir de la position vissée à fond).

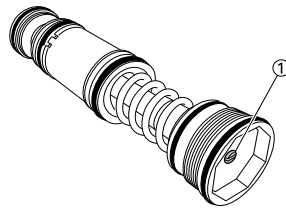

8. Monter:

- Soupape de base "1"
- Sur l'amortisseur complet "2".

N.B.

Amener d'abord la pression de la tige d'amortissement au maximum. Monter ensuite la soupape de base tout en libérant la pression de la tige d'amortissement.

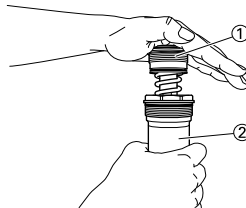

9. Contrôler:

- Amortisseur complet
- Si pas complètement étendu → Répéter les étapes 2 à 8.

10. Serrer:

- Soupape de base "1"



Soupape de base:
29 Nm (2.9 m•kg, 21 ft•lb)

N.B.

Maintenir l'amortisseur à l'aide de la clé annulaire pour boulon capuchon "2" et utiliser la clé pour boulon capuchon "3" pour serrer la soupape de base au couple spécifié.



Clé pour boulon capuchon:
YM-01500/90890-01500
Clé annulaire pour boulon capuchon:
YM-01501/90890-01501

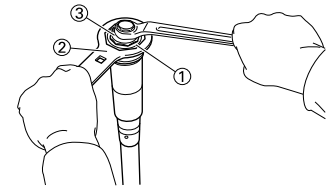

11. Après le remplissage, effectuer plus de 10 pompages lents de l'amortisseur "1", vers le haut et vers le bas, pour distribuer l'huile de fourche.

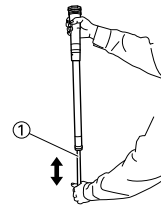

12. Protéger l'amortisseur "1" à l'aide d'un chiffon et le comprimer complètement pour permettre à l'excédent d'huile de s'écouler du côté de la soupape de base.

ATTENTION

Veiller à ne pas endommager l'amortisseur.



13. Laisser l'huile s'écouler par le trou "a" de l'amortisseur.

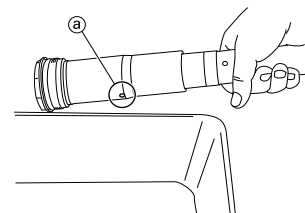

14. Contrôler:

- Mouvement régulier de l'amortisseur
- Raideur/coincement/rugosités → Répéter les étapes 2 à 13.

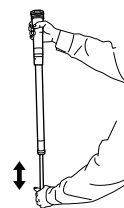

15. Monter:

- Joint antipoussière "1"
 - Bague d'arrêt "2"
 - Bague d'étanchéité "3" **New**
 - Rondelle de bague d'étanchéité "4"
 - Bague antifriction "5" **New**
- Sur le tube plongeur "6".

N.B.

- Appliquer de l'huile de fourche sur le tube plongeur.
- Lors de l'installation de la bague d'étanchéité, utiliser une feuille plastique "a" enduite d'huile de fourche pour protéger la lèvre de la bague d'étanchéité.
- Monter la bague d'étanchéité en veillant à placer les marques d'usine ou les numéros du côté du support d'axe.

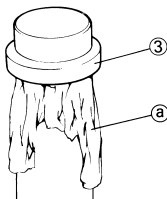
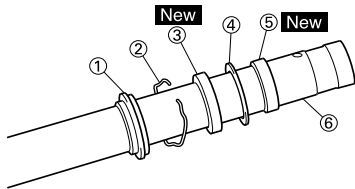

16. Monter:

- Bague coulissante de piston "1" **New**

N.B.

Installer la bague coulissante de piston sur la fente du tube plongeur.

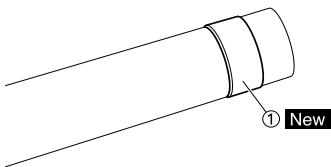

17. Monter:

- Fourreau "1"
- Sur le tube plongeur "2".

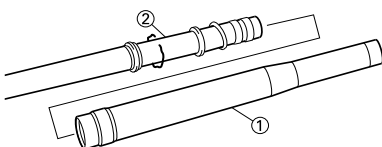

18. Monter:

- Bague antifriction "1"
 - Rondelle de bague d'étanchéité "2"
- Dans la fente du fourreau.

N.B.

Enfoncer la bague antifriction dans le fourreau à l'aide de l'outil de montage de joint de fourche "3".

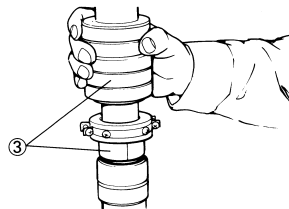
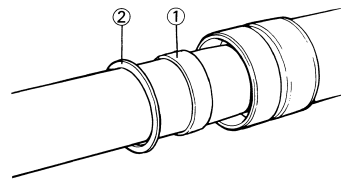
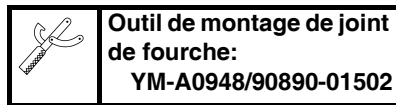

19. Monter:

- Bague d'étanchéité "1"

N.B.

Enfoncer la bague d'étanchéité dans le fourreau à l'aide de l'outil de montage de joint de fourche "2".

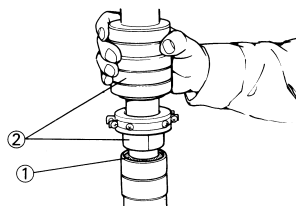
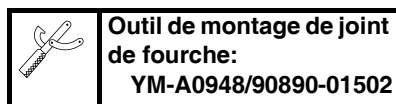

20. Monter:

- Bague d'arrêt "1"

N.B.

Loger correctement la bague d'arrêt dans la rainure du fourreau.

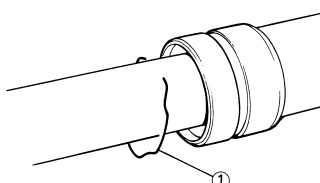

21. Monter:

- Joint antipoussière "1"

N.B.

Appliquer de la graisse à savon de lithium sur le tube plongeur.

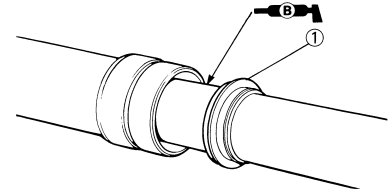

22. Contrôler:

- Mouvement régulier du tube plongeur
- Raideur/coincement/rugosités → Répéter les étapes 15 à 21.

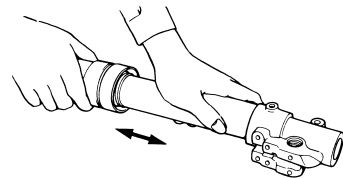

23. Mesurer:

- Distance "a"
- Hors spécifications → Serrer le contre-écrou.



Distance "a":
16 mm (0.63 in) ou plus entre le bas de l'amortisseur "1" et le bas du contre-écrou "2".

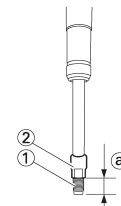

24. Monter:

- Entretoise épaulée "1"
 - Ressort de fourche "2"
- Sur l'amortisseur complet "3".

N.B.

Monter l'entretoise épaulée en orientant son extrémité de plus large diamètre "a" vers le ressort de fourche.

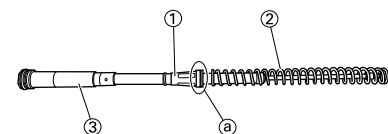

25. Monter:

- Amortisseur complet "1"
Sur le tube plongeur "2".

ATTENTION

Incliner le tube plongeur avant d'y introduire l'amortisseur complet. Si le tube plongeur est tenu verticalement, l'amortisseur risque de glisser jusqu'au fond et d'endommager la soupape.

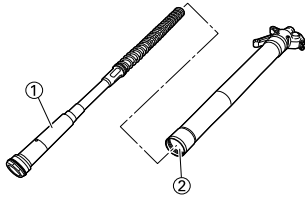

26. Desserrer:

- Dispositif de réglage de l'amortissement à la détente "1"

N.B.

- Desserrer à la main le dispositif de réglage de l'amortissement à la détente.
- Noter le réglage du dispositif de réglage de l'amortissement à la détente (le nombre de tours à partir de la position vissée à fond).

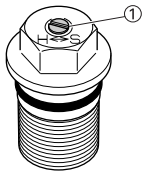

27. Monter:

- Tige de débrayage "1"
- Rondelle en cuivre "2" **New**
- Dispositif de réglage "3"
Sur l'amortisseur complet "4".

N.B.

- Tout en comprimant le tube plongeur "5", placer la clé annulaire pour boulon capuchon "7" entre le tube plongeur et le contre-écrou "6".
- Serrer à fond, manuellement, le dispositif de réglage sur l'amortisseur.



Clé annulaire pour boulon capuchon:
YM-01501/90890-01501

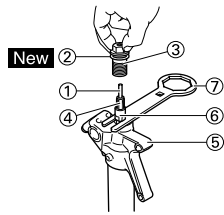

28. Contrôler:

- Jeu "a" entre le dispositif de réglage "1" et le contre-écrou "2".
Hors spécifications → Resserrer le contre-écrou et le régler à nouveau.



Jeu "a" entre le dispositif de réglage et le contre-écrou:
0.5–1.0 mm (0.02–0.04 in)

N.B.

Un mauvais montage du dispositif de réglage empêche d'obtenir la force d'amortissement correcte.

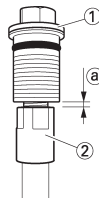

29. Serrer:

- Dispositif de réglage (contre-écrou) "1"



Dispositif de réglage (contre-écrou):
29 Nm (2.9 m•kg, 21 ft•lb)

N.B.

Maintenir le contre-écrou "2" et serrer le dispositif de réglage au couple spécifié.

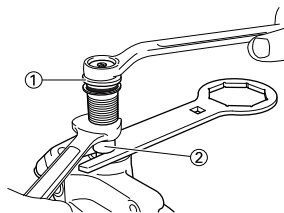

30. Monter:

- Dispositif de réglage "1"



Dispositif de réglage:
55 Nm (5.5 m•kg, 40 ft•lb)

Sur le tube plongeur.

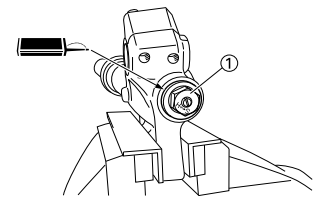

31. Remplir:

- Huile de fourche "1"
Par le haut du fourreau.



Huile recommandée:
Huile de fourche "S1"
Niveau d'huile standard:
345 cm³ (12.14 Imp oz, 11.66 US oz)
Plage de réglage:
295–370 cm³
(10.38–13.02 Imp oz, 9.97–12.51 US oz)

AVERTISSEMENT

Toujours veiller à ce que la quantité d'huile se situe entre les repères de niveau maximum et minimum et à ce que la quantité d'huile dans chaque bras de fourche soit identique. Un réglage inégal risque de diminuer la maniabilité et la stabilité.

ATTENTION

- **Toujours utiliser l'huile de fourche recommandée. L'utilisation d'autres huiles peut compromettre le bon fonctionnement de la fourche.**
- **Ne laisser en aucun cas pénétrer de corps étrangers dans la fourche.**

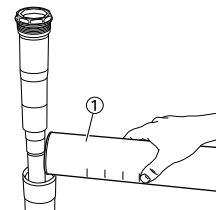

32. Monter:

- Amortisseur complet "1"
Sur le fourreau.

N.B.

Serrer provisoirement l'amortisseur complet.

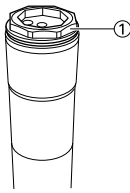

33. Monter:

- Guide de protection "1"

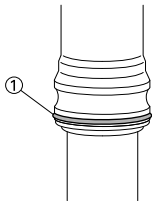

MONTAGE DE LA FOURCHE

1. Monter:

- Fourche "1"

N.B.

- Serrer provisoirement les boulons de pincement (té inférieur).
- Ne pas encore serrer les boulons de pincement (té supérieur).

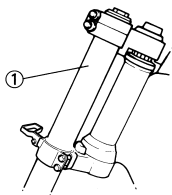

2. Serrer:

- Amortisseur complet "1"



Amortisseur complet:
30 Nm (3.0 m•kg, 22 ft•lb)

N.B.

Utiliser la clé annulaire pour boulon capuchon "2" pour serrer l'amortisseur au couple spécifié.



Clé annulaire pour boulon capuchon:
YM-01501/90890-01501

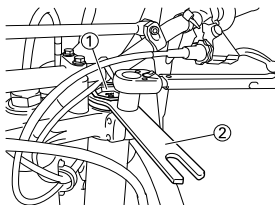

3. Régler:

- Extrémité supérieure de la fourche avant "a"



Sommet de bras de fourche (standard) "a":
5 mm (0.20 in)

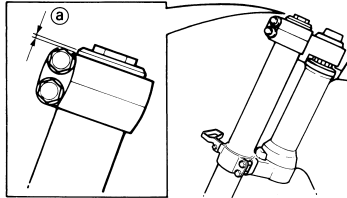

4. Serrer:

- Boulon de pincement (té supérieur) "1"



Boulon de pincement (té supérieur):
21 Nm (2.1 m•kg, 15 ft•lb)

- Boulon de pincement (té inférieur) "2"



Boulon de pincement (té inférieur):
21 Nm (2.1 m•kg, 15 ft•lb)

⚠ AVERTISSEMENT

Serrer le té inférieur au couple spécifié. Un serrage excessif peut compromettre le bon fonctionnement de la fourche.

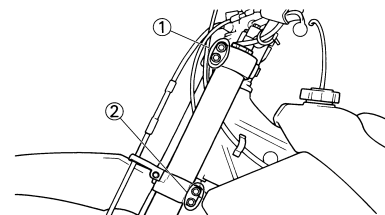

5. Monter:

- Protection "1"
- Boulon (protection) "2"



Boulon (protection):
5 Nm (0.5 m•kg, 3.6 ft•lb)

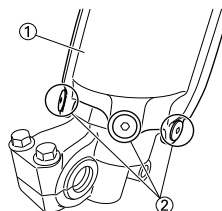

6. Régler:

- Force d'amortissement à la détente

N.B.

Serrer à la main le dispositif de réglage de l'amortissement à la détente "1", puis desserrer graduellement jusqu'à la position de réglage d'origine.

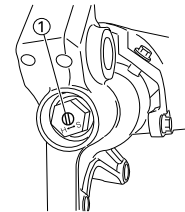

7. Régler:

- Force d'amortissement à la compression

N.B.

Serrer à la main le dispositif de réglage de l'amortissement à la détente "1", puis desserrer graduellement jusqu'à la position de réglage d'origine.

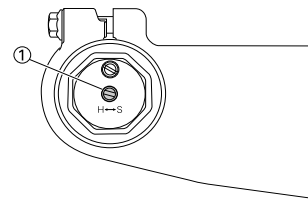

GUIDON

DÉPOSE DES DEMI-GUIDONS

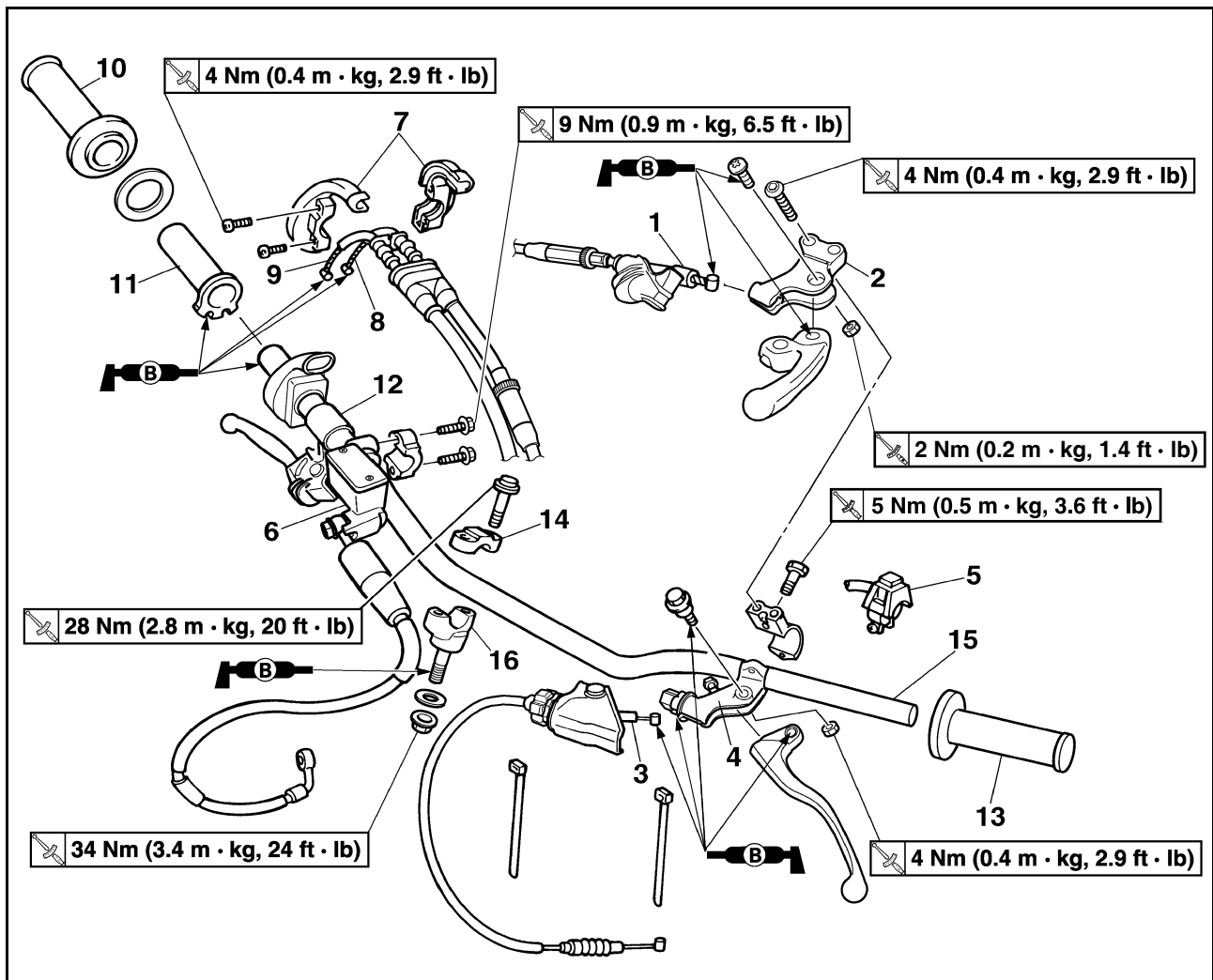

Ordre	Nom de la pièce	Qté	Remarques
	Plaque d'identification		Déposer le collier uniquement.
1	Câble de starter à chaud	1	Déconnecter du côté levier.
2	Support du levier de démarrage à chaud	1	
3	Câble d'embrayage	1	Déconnecter du côté levier.
4	Support de levier d'embrayage	1	
5	Coupe-circuit du moteur	1	
6	Maître-cylindre de frein	1	Se reporter à la section de dépose.
7	Couvercle du logement de câble des gaz	1	
8	Câble des gaz n°1 (tiré)	1	Déconnecter du côté accélérateur.
9	Câble des gaz n°2 (enfoncé)	1	Déconnecter du côté accélérateur.
10	Poignée droite	1	Se reporter à la section de dépose.
11	Guide de tube	1	
12	Entretoise épaulée	1	
13	Poignée gauche	1	Se reporter à la section de dépose.
14	Support supérieur du guidon	2	
15	Guidon	1	
16	Support de guidon inférieur	2	

DÉPOSE DU MAÎTRE-CYLINDRE DE FREIN

- Déposer:
 - Support de maître-cylindre de frein "1"
 - Maître-cylindre de frein "2"

ATTENTION

- Veiller à ce que le maître-cylindre de frein ne repose pas sur la durit de frein.
- Maintenir le couvercle du maître-cylindre de frein à l'horizontale afin d'éviter toute pénétration d'air.

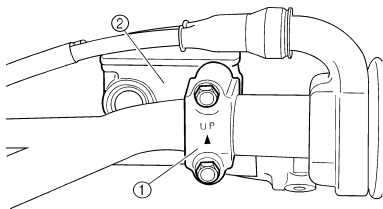

DÉPOSE DE LA POIGNÉE

- Déposer:
 - Poignée "1"

N.B.

Souffler de l'air entre le guidon ou le guide de tube et la poignée. Retirer ensuite la poignée ainsi libérée.

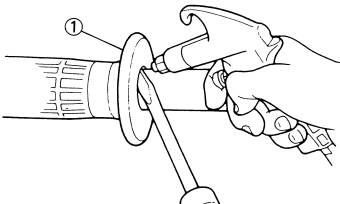

CONTRÔLE DU GUIDON

- Contrôler:
 - Guidon "1"
 Déformation/craquelures/endomagement → Remplacer.

AVERTISSEMENT

Ne pas tenter de redresser un guidon déformé, car cela l'affaiblirait dangereusement.

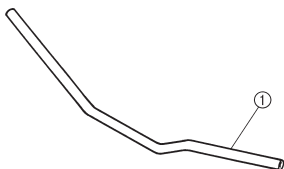

REPOSE DES DEMI-GUIDONS

- Monter:
 - Support (inférieur) du guidon "1"
 - Rondelle "2"
 - Écrou (support de guidon inférieur) "3"

N.B.

- S'assurer de monter le support inférieur de guidon en dirigeant vers l'avant le côté "a", c.-à-d. le côté le plus long depuis le milieu de la vis de montage. Veiller également à le monter dans l'ouverture "b" située à l'arrière du té supérieur.
- Appliquer de la graisse à base de savon au lithium sur le filet du support inférieur du guidon.
- L'inversion du sens de montage, et la position de montage du support inférieur de guidon permettent une modification du décalage avant-arrière du guidon.
- Ne pas encore serrer l'écrou

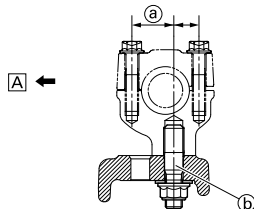
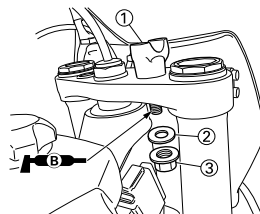

A. Avant

- Monter:
 - Guidon "1"
 - Support supérieur de guidon "2"
 - Boulon (support supérieur du guidon) "3"



Boulon (support supérieur du guidon):
28 Nm (2.8 m•kg, 20 ft•lb)

N.B.

- Le demi-palier supérieur du guidon doit être monté avec son poinçon "a" vers l'avant.
- Monter le guidon de façon à ce que les repères "b" soient en place des deux côtés.
- Monter le guidon de manière à ce que l'ergot "c" du support du guidon supérieur soit positionné selon le repère d'alignement situé sur le guidon, comme indiqué.
- Serrer d'abord les boulons situés à l'avant du support supérieur du guidon, puis serrer les boulons situés à l'arrière.

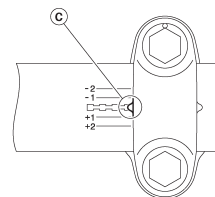
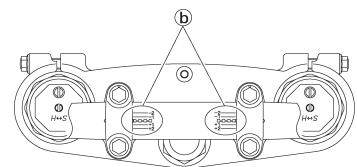
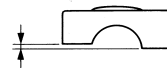
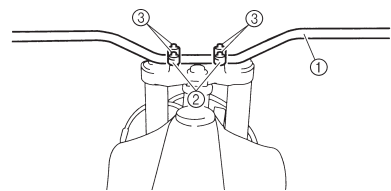

- Serrer:

- Écrou (support de guidon inférieur) "1"



Écrou (support de guidon inférieur):
34 Nm (3.4 m•kg, 24 ft•lb)

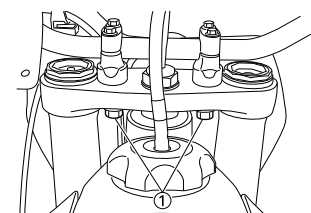

4. Monter:

- Poignée gauche "1"
Appliquer un agent adhésif sur le guidon "2".

N.B.

- Avant d'appliquer l'adhésif, essuyer toute trace de graisse ou d'huile de la surface du guidon "a" avec un diluant à peinture-laque.
- Monter la poignée gauche sur le guidon de manière que la ligne "b" située entre les deux flèches pointe verticalement vers le haut.

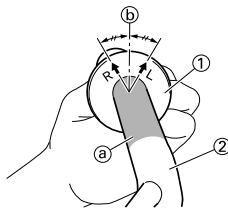

5. Monter:

- Poignée droite "1"
- Entretoise épaulée "2"
Appliquer un agent adhésif sur le guide de tube "3".

N.B.

- Avant d'appliquer l'adhésif, essuyer toute trace de graisse ou d'huile de la surface du guide de tube a avec du diluant à peinture-laque.
- Monter la poignée sur le guide de tube de manière que le repère de la poignée "b" et la fente du guide de tube "c" forment l'angle indiqué.

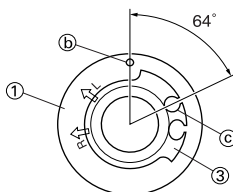
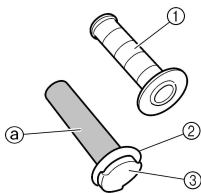

6. Monter:

- Entretoise épaulée "1"
- Cache du capuchon de la poignée "2"
- Poignée des gaz "3"

N.B.

Appliquer de la graisse à savon de lithium sur la surface coulissante de la poignée des gaz.

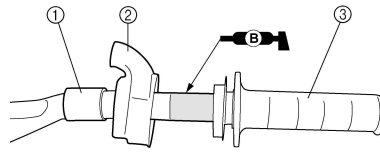

7. Monter:

- Câbles des gaz "1"
Sur le guide de tube "2".

N.B.

Appliquer de la graisse à savon de lithium sur l'extrémité du câble des gaz et sur la partie d'enroulement du câble dans le guide de tube.

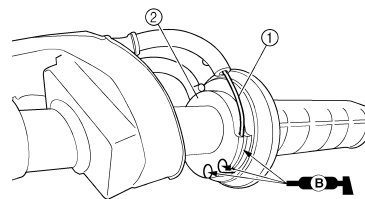

8. Monter:

- Couvercle du logement de câble des gaz "1"
- Vis (couvercle du logement de câble des gaz) "2"



Vis (couvercle du logement de câble des gaz):
4 Nm (0.4 m•kg, 2.9 ft•lb)

⚠ AVERTISSEMENT

Après avoir serré les vis, vérifier que la poignée des gaz "3" tourne sans problème. Sinon, resserrer les boulons pour la régler.

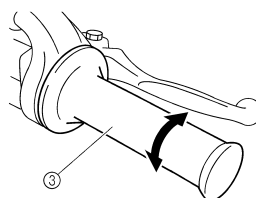
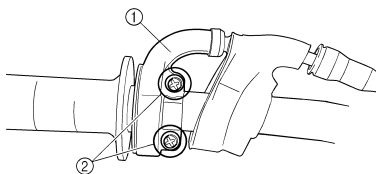

9. Monter:

- Cache du capuchon de la poignée "1"
- Couvercle (du logement de câble des gaz) "2"

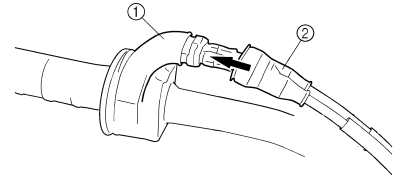

10. Monter:

- Maître-cylindre de frein "1"
- Support de maître-cylindre de frein "2"
- Boulon (support de maître-cylindre de frein) "3"



Boulon (support de maître-cylindre de frein):
9 Nm (0.9 m•kg, 6.5 ft•lb)

N.B.

- Monter le support de manière que la flèche "a" soit dirigée vers le haut.
- Serrer d'abord le boulon du côté supérieur du support de maître-cylindre de frein puis serrer le boulon du côté inférieur.

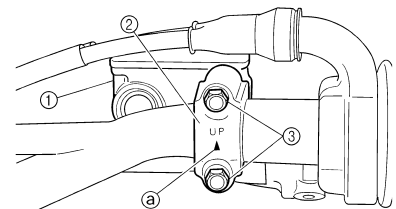

11. Monter:

- Coupe-circuit du moteur "1"
- Support du levier d'embrayage "2"
- Boulon (support du levier d'embrayage) "3"



Boulon (support du levier d'embrayage):
5 Nm (0.5 m•kg, 3.6 ft•lb)

- Support du levier de démarrage à chaud "4"
- Boulon (support du levier de démarrage à chaud) "5"



Boulon (support du levier de démarrage à chaud):
4 Nm (0.4 m•kg, 2.9 ft•lb)

- Collier "6"

N.B.

- Monter le coupe-circuit du moteur, le support du levier d'embrayage et le collier en respectant les dimensions indiquées.
- Faire passer le fil du coupe-circuit du moteur au milieu du support du levier d'embrayage.

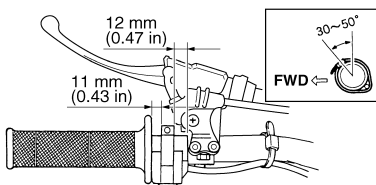
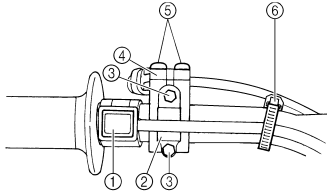

12. Monter:

- Câble d'embrayage "1"
- Câble de démarrage à chaud "2"

N.B.

Appliquer de la graisse à savon de lithium sur les extrémités du câble d'embrayage et du câble de démarrage à chaud.

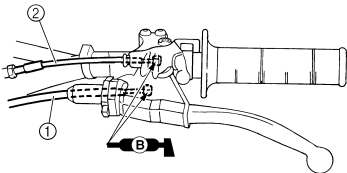

13. Régler:

- Jeu du levier d'embrayage
Se reporter à la section "REGLAGE DE L'EMBAYAGE" au CHAPITRE 3.
- Jeu du levier de démarrage à chaud
Se reporter à la section "RÉGLAGE DU JEU DU LEVIER DE DÉMARRAGE À CHAUD" au CHAPITRE 3.

DIRECTION DÉPOSE DE LA DIRECTION

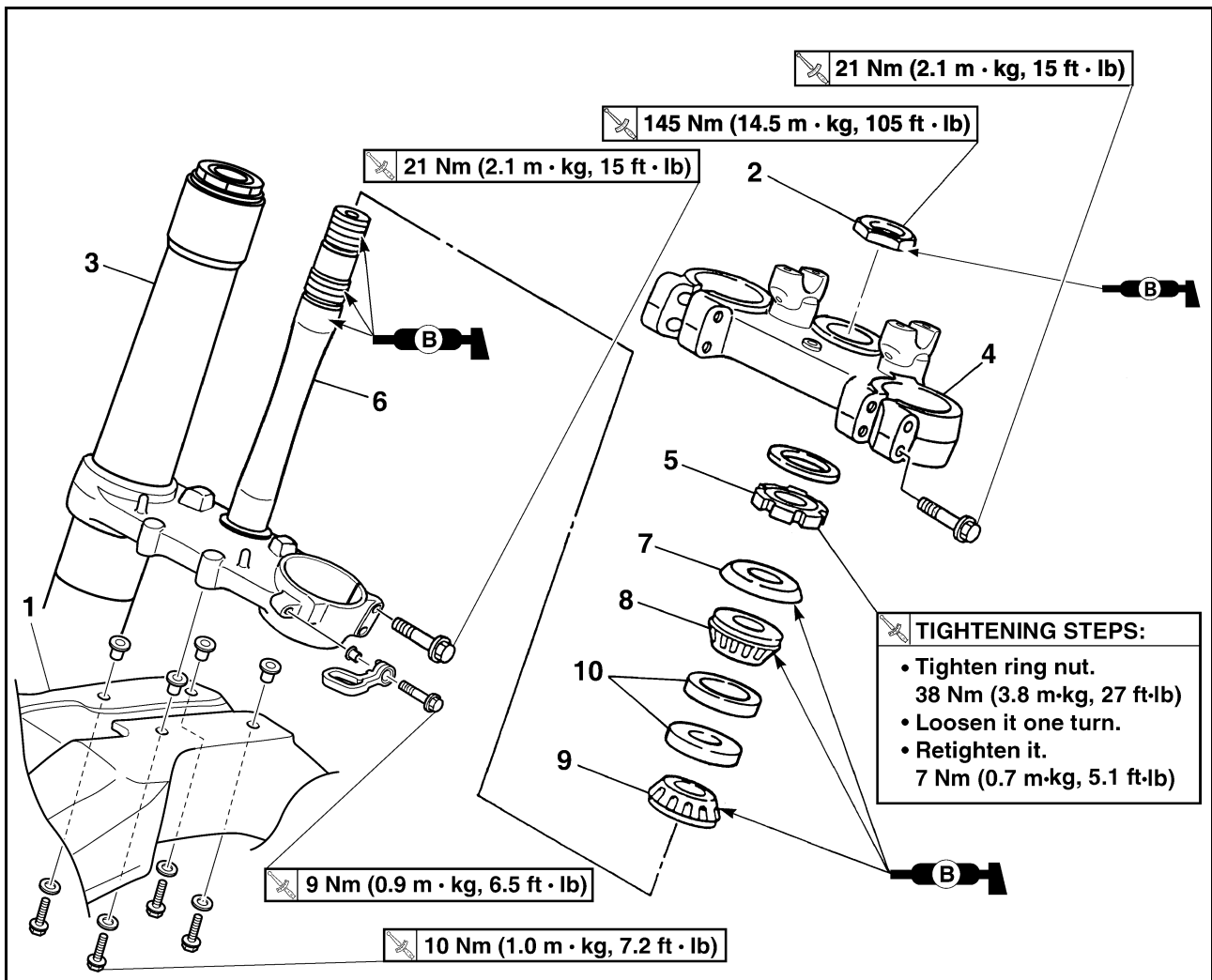

Ordre	Nom de la pièce	Qté	Remarques
			ETAPES DU SERRAGE: • Serrer l'écrou de direction. 38 Nm (3,8 m·kg, 27 ft·lb) • Le desserrer d'un tour. • Le resserrer. 7 Nm (0,7 m·kg, 5,1 ft·lb)
	Caler la moto en plaçant un support adéquat sous le moteur.		Se reporter à "REMARQUES CONCERNANT LA MANIPULATION".
	Plaque d'identification		Se reporter à la section "SELLE, RESERVOIR DE CARBURANT ET CACHES LATÉRAUX" au CHAPITRE 4.
	Guidon		Se reporter à la section "GUIDON".
1	Garde-boue avant	1	
2	Ecrou de la colonne de direction	1	
3	Fourche	2	Se reporter à la section "FOURCHE".
4	Té supérieur	1	
5	Ecrou de colonne de direction	1	Se reporter à la section de dépose.
6	Té inférieur	1	
7	Couvercle de cage de roulement	1	
8	Roulement supérieur	1	

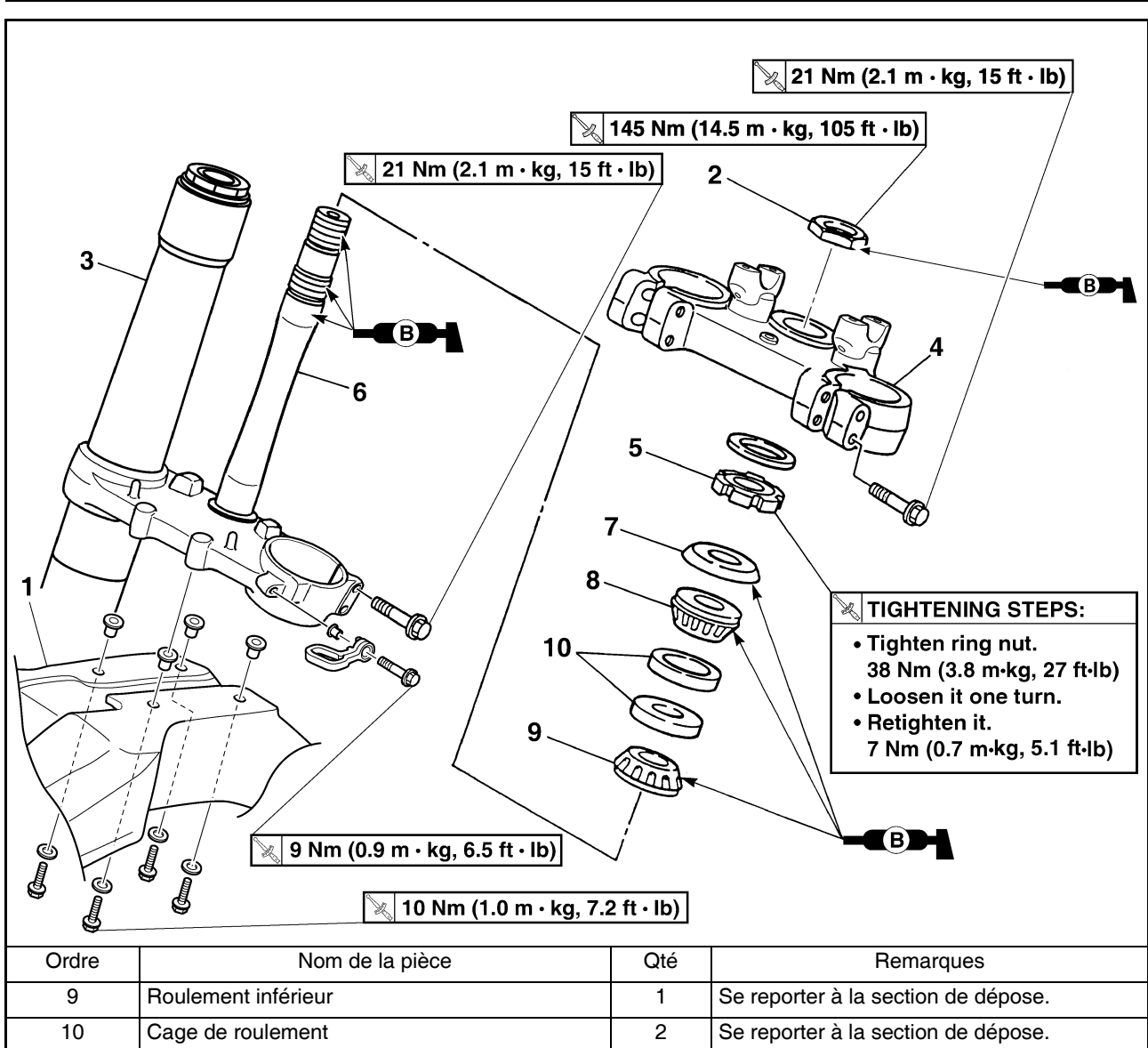

REMARQUES CONCERNANT LA MANIPULATION

⚠ AVERTISSEMENT

Bien caler la moto afin qu'elle ne risque pas de basculer.

DÉPOSE DE L'ÉCROU DE DIRECTION

- Déposer:
 - Écrou de colonne de direction "1"
Utiliser la clé pour écrou de direction "2".



Clé pour écrou de direction:
YU-33975/90890-01403

⚠ AVERTISSEMENT

Soutenir la colonne de direction afin qu'elle ne tombe pas.

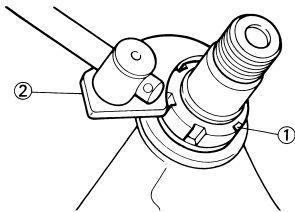

DÉPOSE DU ROULEMENT INFÉRIEUR

- Déposer:
 - Roulement inférieur "1"
Utiliser le burin "2".

ATTENTION

Veiller à ne pas endommager les filets de l'arbre de direction.

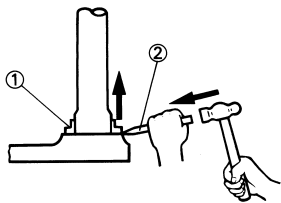

354-007

DÉPOSE DE LA CAGE DU ROULEMENT

- Déposer:
 - Cage de roulement "1"
Déposer la cage de roulement à l'aide d'une longue tige "2" et du marteau.

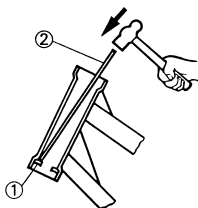

354-005

CONTRÔLE DE LA COLONNE DE DIRECTION

- Contrôler:
 - Colonne de direction "1"
Déformation/endommagement → Remplacer.

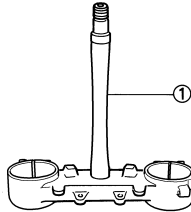

CONTRÔLE DU ROULEMENT ET DE LA CAGE DU ROULEMENT

- Nettoyer les roulements et les cages de roulements avec du solvant.
- Contrôler:
 - Roulement "1"
 - Cage de roulement
Piqûres/endommagement → Remplacer le jeu complet de roulements et de cages de roulements.
Monter les roulements dans les cages des roulements. Faire tourner les roulements à la main. Si les roulements accrochent ou ne tournent pas librement dans les cages de roulements, remplacer le jeu complet de billes et de cages de roulements.

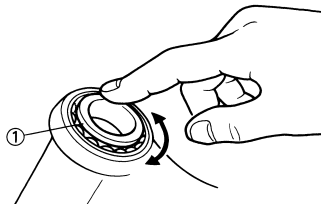

MONTAGE DU SUPPORT INFÉRIEUR

- Monter:
 - Roulement inférieur "1"

N.B.
Appliquer de la graisse à savon de lithium sur la lèvre de la bague d'étanchéité et la circonférence interne du roulement.

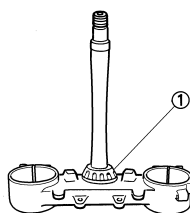

- Monter:
 - Cage de roulement
 - Roulement supérieur "1"
 - Couvercle de cage de roulement "2"

N.B.

Appliquer de la graisse à savon de lithium sur le roulement et la lèvre du couvercle de cage de roulement.

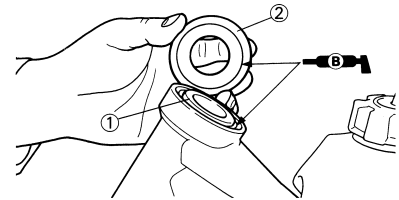

- Monter:
 - Té inférieur "1"

N.B.

Appliquer de la graisse à savon de lithium sur le roulement, la partie "a" et les filets de la colonne de direction.

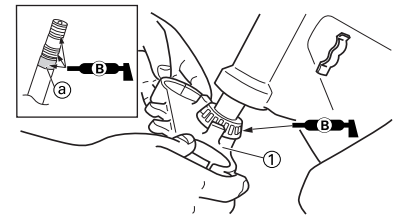

- Monter:
 - Écrou de colonne de direction "1"



Écrou de colonne de direction:
7 Nm (0.7 m•kg, 5.1 ft•lb)

N.B.

Monter l'écrou de direction en dirigeant son côté à épaulement "a" vers le bas.

Serrer l'écrou de direction à l'aide de la clé pour écrou de direction "2".

Se reporter à la section "CONTRÔLE ET RÉGLAGE DE LA TÊTE DE FOURCHE" au CHAPITRE 3.

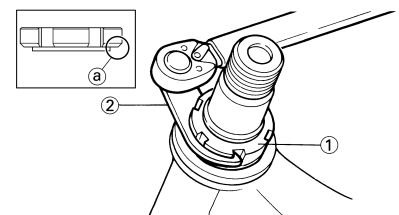

5. Contrôler la colonne de direction en la tournant d'une butée à l'autre. S'il y a la moindre gêne, démonter la colonne de direction et contrôler les paliers de la direction.

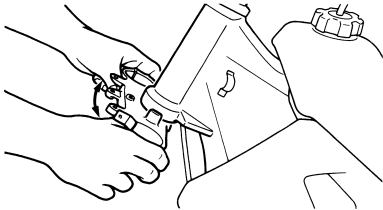

6. Monter:
• Rondelle "1"

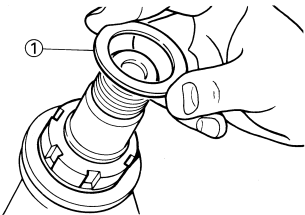

7. Monter:
• Fourche "1"
• Té supérieur "2"

- N.B.**
• Serrer provisoirement les boulons de pincement (té inférieur).
• Ne pas encore serrer les boulons de pincement (té supérieur).

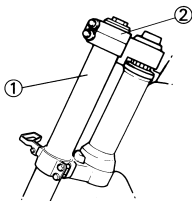

8. Monter:
• Ecrou de la colonne de direction "1"

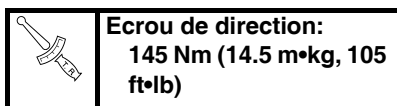

- N.B.**
Lors de la repose de l'écrou de direction, enduire sa surface de contact de graisse à base de lithium.

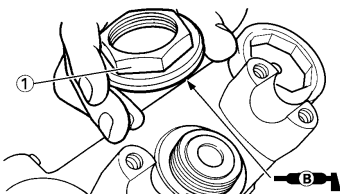

9. Après avoir serré l'écrou, vérifier si le mouvement de la direction est régulier. Sinon, régler la direction en desserrant petit à petit l'écrou.

10. Régler:
• Extrémité supérieure de la fourche avant "a"

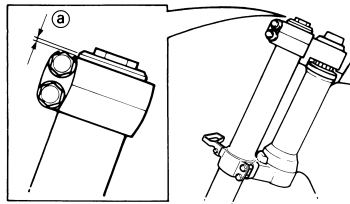

11. Serrer:
• Boulon de pincement (té supérieur) "1"

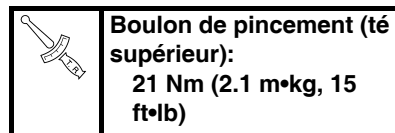

- Boulon de pincement (té inférieur) "2"

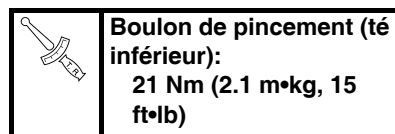

⚠ AVERTISSEMENT

Serrer le té inférieur au couple spécifié. Un serrage excessif peut compromettre le bon fonctionnement de la fourche.

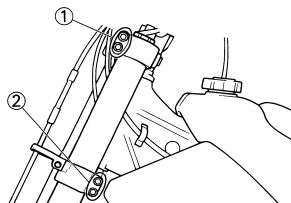

BRAS OSCILLANT

BRAS OSCILLANT

DÉPOSE DU BRAS OSCILLANT

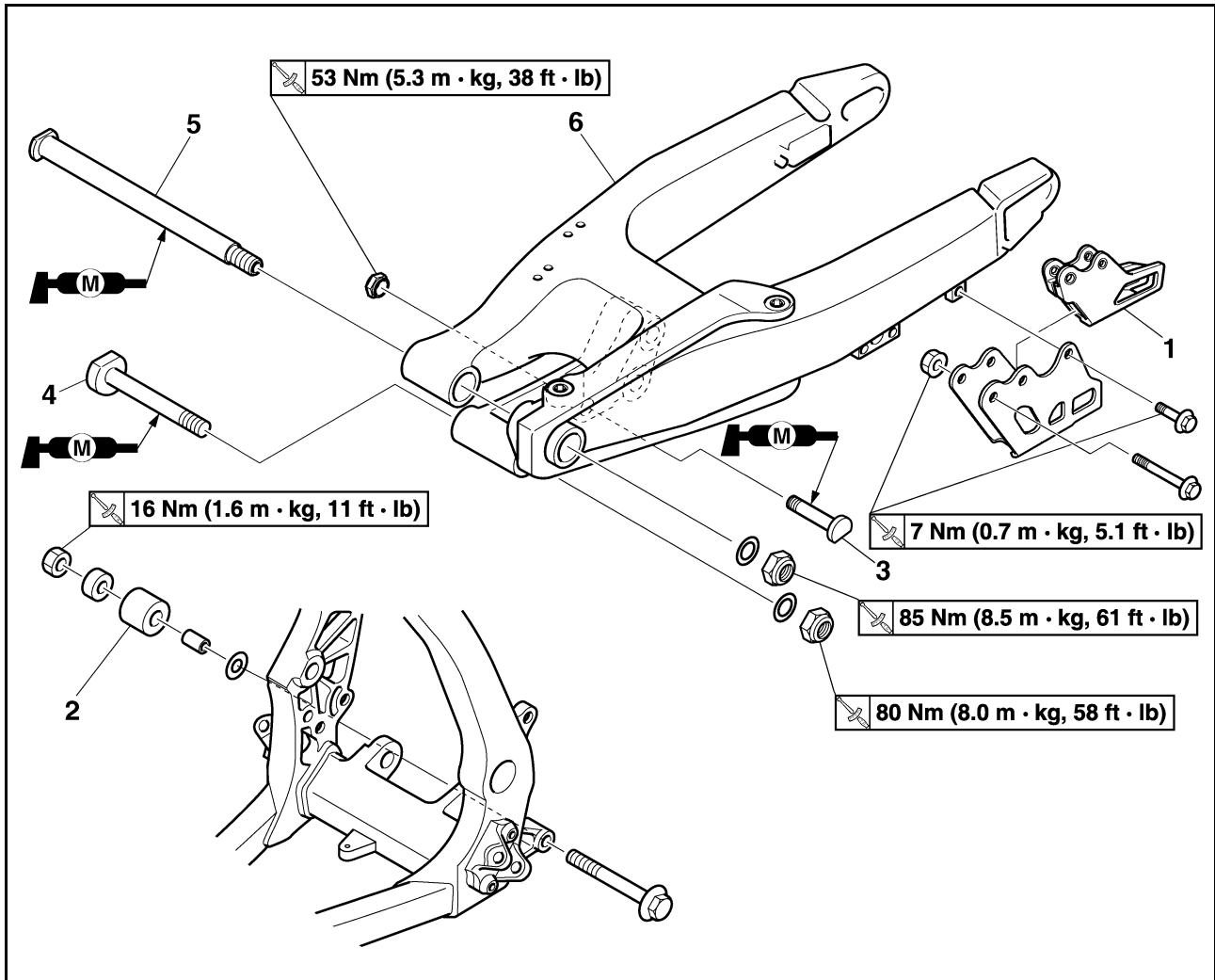

Ordre	Nom de la pièce	Qté	Remarques
	Caler la moto en plaçant un support adéquat sous le moteur.		Se reporter à "REMARQUES CONCERNANT LA MANIPULATION".
	Support de durit de frein		Se reporter à la section "FREIN AVANT ET FREIN ARRIERE".
	Etrier de frein arrière		Se reporter à la section "FREIN AVANT ET FREIN ARRIERE".
	Boulon (pédale de frein)		Glisser la pédale de frein vers l'arrière.
	Chaîne de transmission		
1	Support de chaîne de transmission	1	
2	Tendeur de chaîne inférieur	1	
3	Boulon (amortisseur arrière - bras relais)	1	Maintenir le bras oscillant.
4	Boulon (bielle)	1	
5	Boulon-pivot	1	
6	Bras oscillant	1	

BRAS OSCILLANT

DÉMONTAGE DU BRAS OSCILLANT

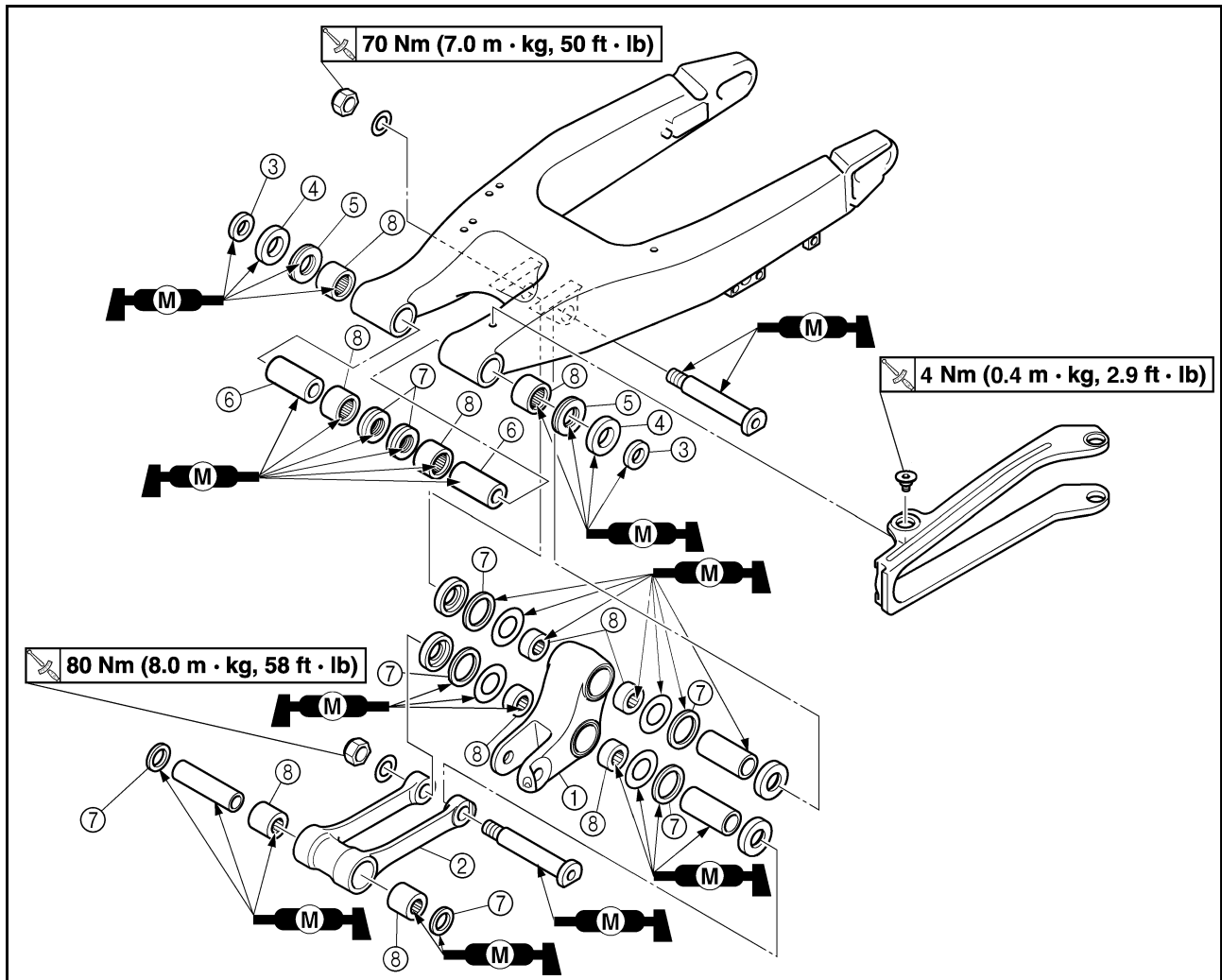

Ordre	Nom de la pièce	Qté	Remarques
1	Bras relais	1	
2	Bielle	1	
3	Entretoise épaulée	2	
4	Bague d'étanchéité	2	
5	Roulement de butée	2	
6	Bague	2	
7	Bague d'étanchéité	8	
8	Roulement	10	Se reporter à la section de dépose.

REMARQUES CONCERNANT LA MANIPULATION

⚠ AVERTISSEMENT

Bien caler la moto afin qu'elle ne risque pas de basculer.

DÉPOSE DU ROULEMENT

- Déposer:
 - Roulement "1"

N.B.

Déposer le roulement en appuyant sur sa cage externe.

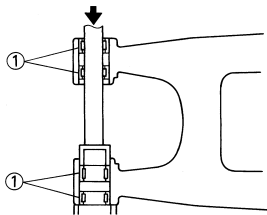

CONTRÔLE DU BRAS OSCILLANT

- Contrôler:
 - Roulement "1"
 - Bague "2"

Jeu/rotation irrégulière/rouille → Remplacer ensemble le roulement et la bague.
- Contrôler:
 - Bague d'étanchéité "3"

Endommagement → Remplacer.

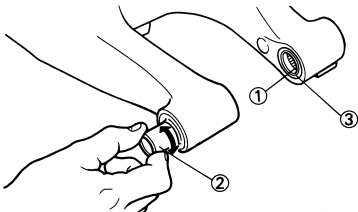

CONTRÔLE DU BRAS RELAIS

- Contrôler:
 - Roulement "1"
 - Entretoise épaulée "2"

Jeu/rotation irrégulière/rouille → Remplacer ensemble le roulement et l'entretoise épaulée.
- Contrôler:
 - Bague d'étanchéité "3"

Endommagement → Remplacer.

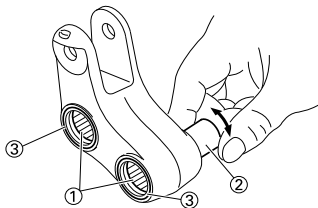

CONTRÔLE DE LA BIELLE

- Contrôler:
 - Roulement "1"
 - Entretoise épaulée "2"

Jeu/rotation irrégulière/rouille → Remplacer ensemble le roulement et l'entretoise épaulée.
- Contrôler:
 - Bague d'étanchéité "3"

Endommagement → Remplacer.

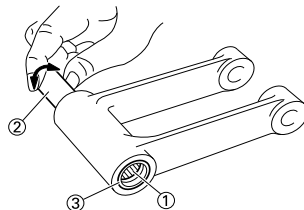

MONTAGE DU ROULEMENT ET DE LA BAGUE D'ÉTANCHÉITÉ

- Monter:
 - Roulement "1"
 - Bague d'étanchéité "2"

Sur le bras oscillant.
- N.B.**
- Lors de l'installation, enduire le roulement de graisse au bisulfure de molybdène.
 - Monter le roulement en pressant sur le côté où sont imprimés la marque ou le numéro du fabricant.
 - Monter d'abord le roulement extérieur puis le roulement intérieur à la profondeur spécifiée à partir de l'intérieur.

	Profondeur d'installation des roulements:
	Extérieur "a": Zéro mm (zéro in)
	Intérieur "b": 6.5 mm (0.26 in)

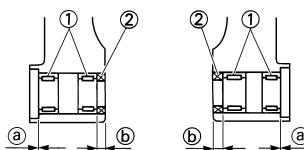
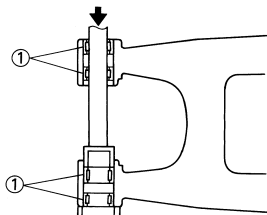

- Monter:
 - Roulement "1"
 - Rondelle "2"
 - Bague d'étanchéité "3"

Sur le bras relais.

N.B.

- Lors de l'installation, enduire le roulement de graisse au bisulfure de molybdène.
- Monter le roulement en pressant sur le côté où sont imprimés la marque ou le numéro du fabricant.
- Appliquer la graisse au bisulfure de molybdène sur la rondelle.

	Profondeur d'installation des roulements "a":
	Zéro mm (zéro in)

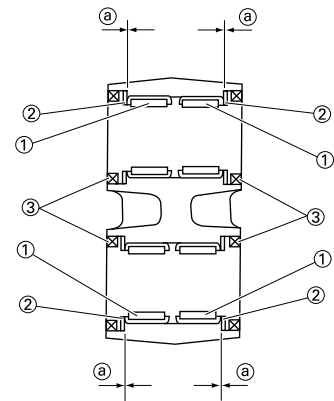

- Monter:
 - Roulement "1"
 - Bague d'étanchéité "2"

Sur la bielle.

N.B.

- Lors de l'installation, enduire le roulement de graisse au bisulfure de molybdène.
- Monter le roulement en pressant sur le côté où sont imprimés la marque ou le numéro du fabricant.

	Profondeur d'installation des roulements "a":
	Zéro mm (zéro in)

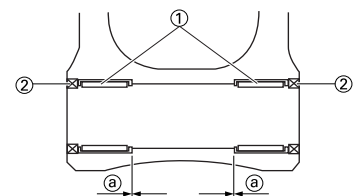

REPOSE DU BRAS OSCILLANT

1. Monter:

- Bague "1"
 - Roulement de butée "2"
 - Bague d'étanchéité "3"
 - Entretoise épaulée "4"
- Sur le bras oscillant "5".

N.B.

Appliquer de la graisse au bisulfure de molybdène sur les bagues, les roulements de butée, les lèvres des bagues d'étanchéité et les surfaces de contact de l'entretoise épaulée et du roulement de butée.

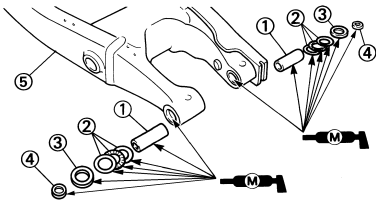

2. Monter:

- Entretoise épaulée "1"
 - Rondelle "2"
- Sur le bras relais "3".

N.B.

Appliquer de la graisse au bisulfure de molybdène sur les entretoises épaulées et les lèvres des bagues d'étanchéité.

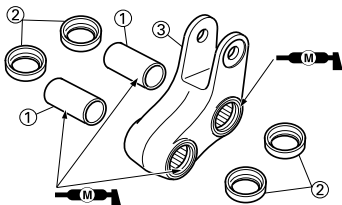

3. Monter:

- Entretoise épaulée "1"
- Sur la bielle "2".

N.B.

Appliquer de la graisse au bisulfure de molybdène sur l'entretoise épaulée et les lèvres des bagues d'étanchéité.

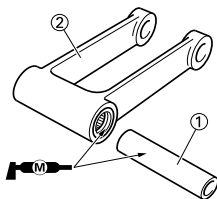

4. Monter:

- Bielle "1"
- Boulon (bielle) "2"
- Rondelle "3"
- Ecrou (bielle) "4"

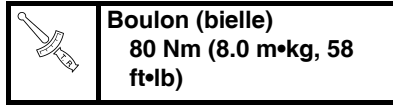

Sur le bras relais "5".

N.B.

Appliquer de la graisse au bisulfure de molybdène sur le boulon.

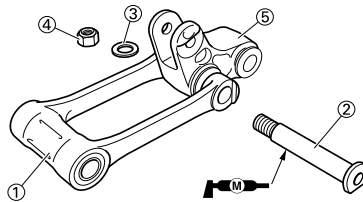

5. Monter:

- Bras relais "1"
 - Boulon (bras relais) "2"
 - Rondelle "3"
 - Ecrou (bras relais) "4"
- Sur le bras oscillant.

N.B.

- Appliquer de la graisse au bisulfure de molybdène sur la circonférence du boulon et la partie filetée.
- Ne pas encore serrer l'écrou

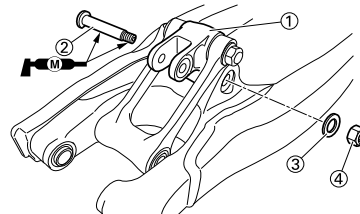

6. Monter:

- Bras oscillant "1"
- Boulon-pivot "2"

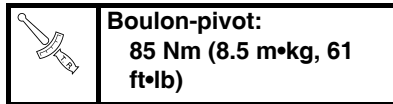

N.B.

- Appliquer de la graisse au bisulfure de molybdène sur le boulon-pivot.
- Insérer le boulon-pivot du côté droit.

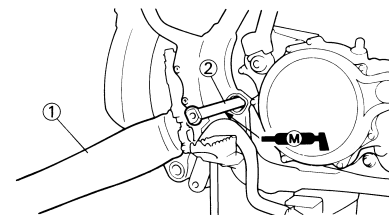

7. Contrôler:

- Jeu latéral du bras oscillant "a"
- Jeu → Remplacer le roulement de butée.
- Mouvement de bas en haut du bras oscillant "b"
- Mouvement irrégulier/coincement/rugosités → Graisser ou remplacer les roulements, les bagues et les entretoises épaulées.

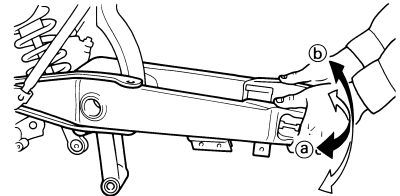

8. Monter:

- Boulon (bielle) "1"
- Rondelle "2"
- Ecrou (bielle) "3"

N.B.

- Appliquer de la graisse au bisulfure de molybdène sur le boulon.
- Ne pas encore serrer l'écrou

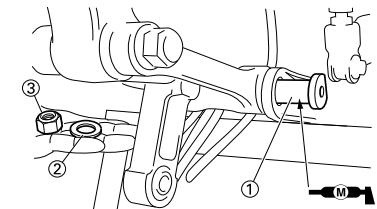

9. Monter:

- Boulon (amortisseur arrière – bras relais) "1"
- Ecrou (amortisseur arrière – bras relais) "2"

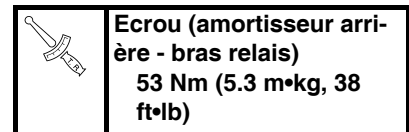

N.B.

Appliquer de la graisse au bisulfure de molybdène sur le boulon.

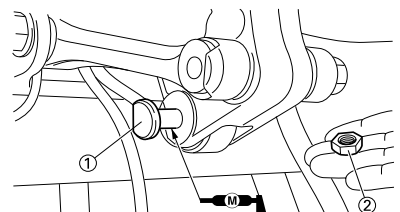

10. Serrer:

- Ecrou (bielle) "1"

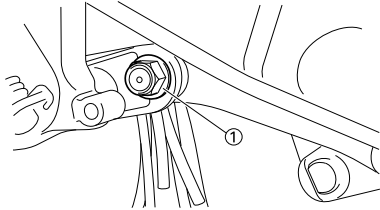
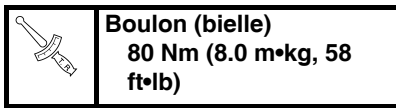

11. Serrer:

- Ecrou (bras relais) "1"

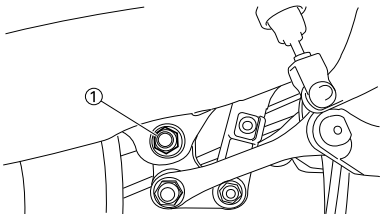
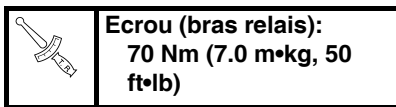

12. Monter:

- Boulon (tendeur de chaîne inférieur) "1"
- Rondelle "2"
- Entretoise épaulée "3"
- Tendeur de chaîne inférieur "4"
- Ecrou (tendeur de chaîne inférieur) "5"

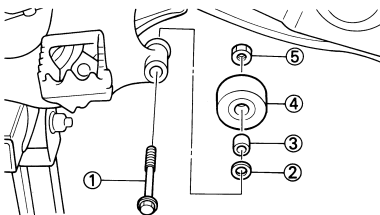
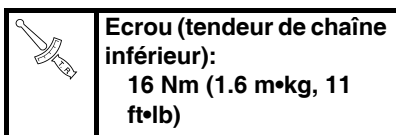

13. Monter:

- Support de chaîne de transmission "1"
- Couvercle du support de chaîne de transmission "2"
- Boulon {support de chaîne de transmission [L = 50 mm (1.97 in)]} "3"
- Ecrou (support de chaîne de transmission) "4"

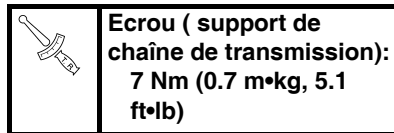

- Boulon {couvercle du support de chaîne de transmission [= 10 mm (0.39 in)]} "5"

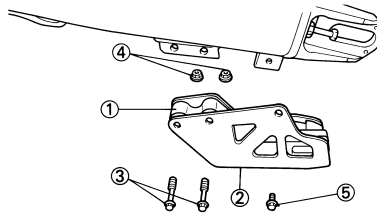
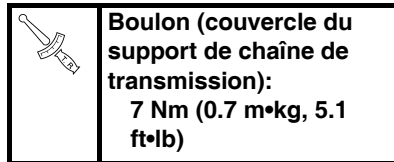

AMORTISSEUR ARRIERE

AMORTISSEUR ARRIERE

DÉPOSE DE L'AMORTISSEUR ARRIÈRE

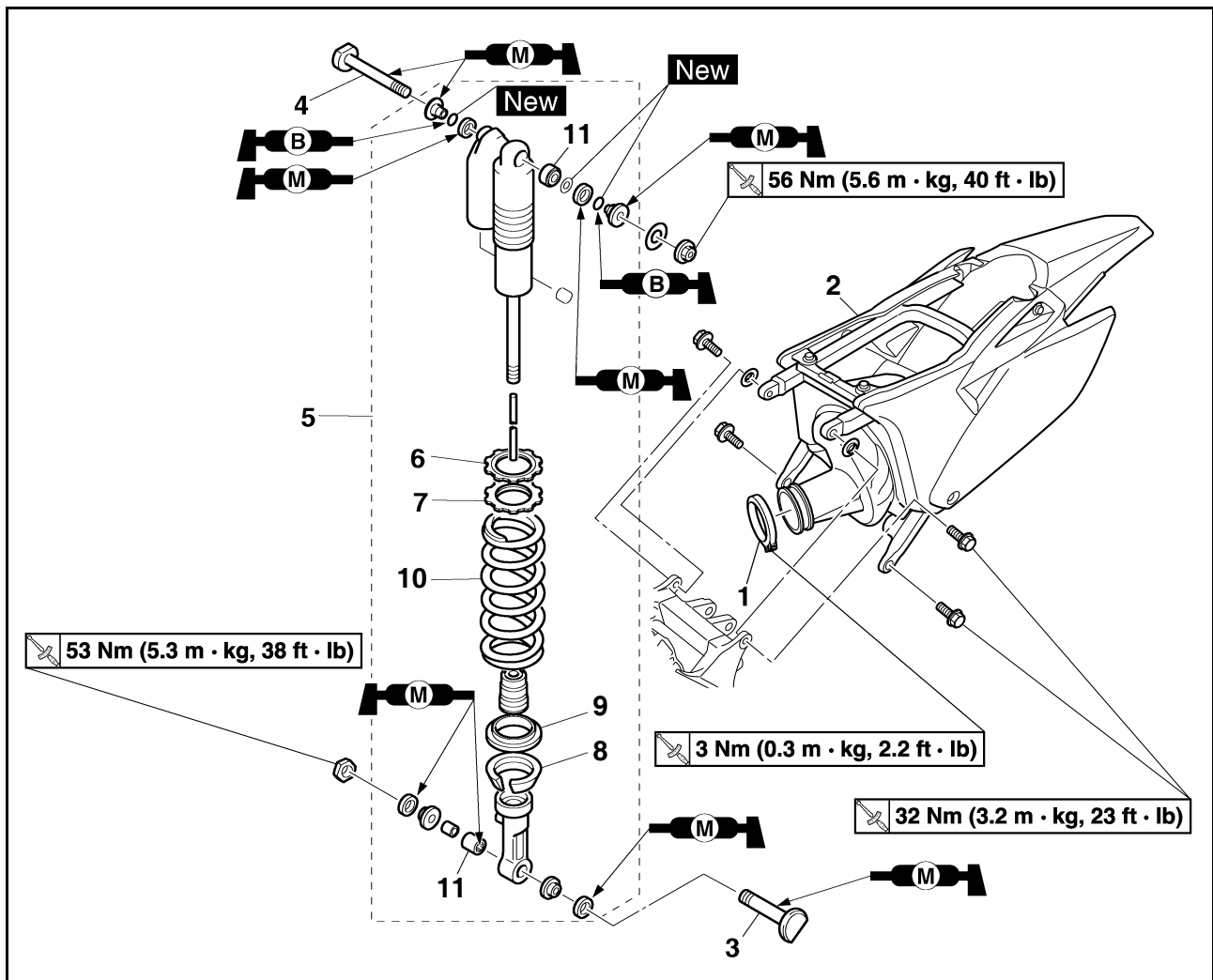

Ordre	Nom de la pièce	Qté	Remarques
	Caler la moto en plaçant un support adéquat sous le moteur.		Se reporter à "REMARQUES CONCERNANT LA MANIPULATION".
	Selle		Se reporter à la section "SELLE, RESERVOIR DE CARBURANT ET CACHES LATÉRAUX" au CHAPITRE 4.
	Silencieux		Se reporter à la section "TUBE D'ÉCHAPPEMENT ET SILENCIEUX" au CHAPITRE 4.
1	Collier (raccord du filtre à air)	1	Desserrer uniquement.
2	Cadre arrière	1	
3	Boulon (amortisseur arrière - bras relais)	1	Maintenir le bras oscillant.
4	Boulon (amortisseur arrière - cadre)	1	
5	Amortisseur arrière	1	
6	Contre-écrou	1	Desserrer uniquement.
7	Dispositif de réglage	1	Desserrer uniquement.
8	Guide de ressort inférieur	1	
9	Guide de ressort supérieur	1	
10	Ressort (amortisseur arrière)	1	
11	Roulement	2	Se reporter à la section de dépose.

REMARQUES CONCERNANT LA MANIPULATION

⚠ AVERTISSEMENT

- Bien caler la moto afin qu'elle ne risque pas de basculer.
- Cet amortisseur arrière est équipé d'un réservoir indépendant contenant de l'azote sous haute pression. Afin d'éviter tout danger d'explosion, lire attentivement les informations ci-dessous avant de manipuler l'amortisseur arrière. Le fabricant décline toute responsabilité pour les dommages matériels ou corporels résultant d'une mauvaise manipulation.
- Ne jamais essayer de démonter le cylindre ou le réservoir.
- Ne jamais jeter un amortisseur usagé au feu ou l'exposer à une chaleur intense. L'amortisseur arrière risque d'exploser en raison de la dilatation de l'azote et/ou de l'endommagement de la durit.
- Veiller à n'endommager aucune partie du réservoir de gaz. Un réservoir endommagé affectera la capacité d'amortissement ou entraînera un mauvais fonctionnement.
- Veiller à ne pas rayer la surface de contact de la tige de piston avec le cylindre afin d'éviter tout risque de fuite d'huile.
- Ne jamais essayer d'enlever le bouchon du fond du réservoir d'azote. Il est très dangereux d'enlever ce bouchon.
- Pour la mise au rebut de l'amortisseur, suivre les instructions spécifiques.

REMARQUES CONCERNANT LA MISE AU REBUT (CONCESSIONNAIRES YAMAHA UNIQUEMENT)

Avant de mettre l'amortisseur arrière au rebut, ne pas oublier d'évacuer l'azote par la soupape "1". Mettre des lunettes pour se protéger du gaz et/ou des particules de métal susceptibles de s'échapper.

⚠ AVERTISSEMENT

Confier la mise au rebut d'un amortisseur endommagé ou usé à un concessionnaire Yamaha.

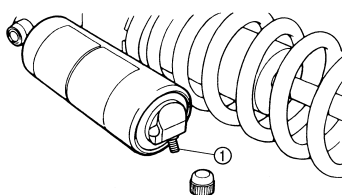

DÉPOSE DU ROULEMENT

1. Déposer:

- Bague d'arrêt (roulement supérieur) "1"

N.B.

Appuyer sur le roulement tout en poussant sur sa cage externe et déposer la bague d'arrêt.

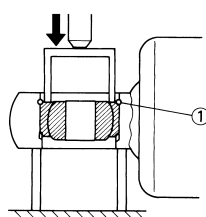

2. Déposer:

- Roulement supérieur "1"

N.B.

Déposer le roulement en appuyant sur sa cage externe.

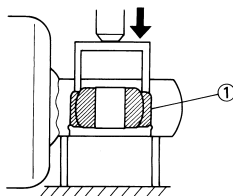

3. Déposer:

- Roulement inférieur "1"

N.B.

Déposer le roulement en appuyant sur sa cage externe.

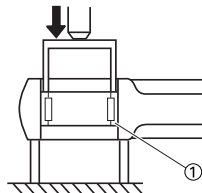

CONTRÔLE DE L'AMORTISSEUR ARRIÈRE

1. Contrôler:

- Tige d'amortissement "1"
Déformation/endommagement → Remplacer l'amortisseur arrière complet.
- Amortisseur "2"
Fuite d'huile → Remplacer l'amortisseur arrière complet.
Fuite de gaz → Remplacer l'amortisseur arrière complet.
- Ressort "3"
Endommagement → Remplacer le ressort.
Fatigue → Remplacer le ressort.
Déplacer le ressort de haut en bas.
- Guide de ressort "4"
Usure/endommagement → Remplacer le guide de ressort.
- Roulement "5"
Jeu/mouvement irrégulier/rouille → Remplacer.

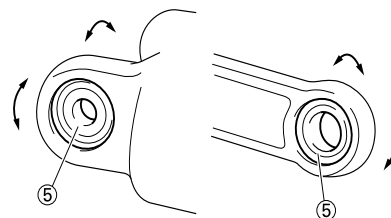
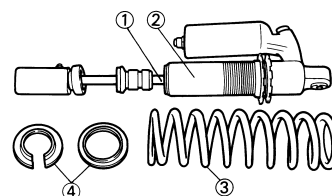

MONTAGE DU ROULEMENT

1. Monter:

- Roulement supérieur "1"

N.B.

Monter le roulement parallèlement jusqu'à ce que la cannelure de la bague d'arrêt apparaisse lorsque l'on appuie sur sa cage externe.

ATTENTION

Ne pas appliquer de graisse sur la cage externe du roulement car cela provoquerait l'usure de la surface de l'amortisseur arrière sur laquelle le roulement s'appuie.

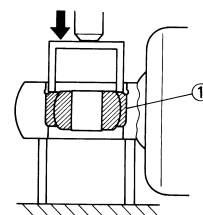

AMORTISSEUR ARRIERE

2. Monter:

- Bague d'arrêt (roulement supérieur) "1" **New**

N.B.

Après avoir installé la bague d'arrêt, repousser le roulement jusqu'à ce qu'il touche la bague d'arrêt.

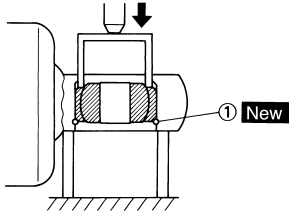

3. Monter:

- Roulement inférieur "1"

N.B.

Monter le roulement en pressant sur le côté où sont imprimés la marque ou le numéro du fabricant.



Profondeur d'installation du roulement "a": 4 mm (0.16 in)

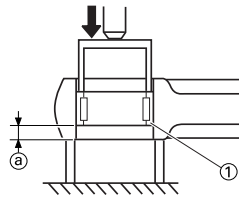

MONTAGE DU RESSORT (AMORTISSEUR ARRIERE)

1. Monter:

- Ressort "1"
- Guide de ressort supérieur "2"
- Guide de ressort inférieur "3"

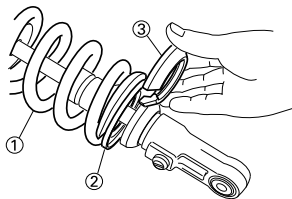

2. Serrer:

- Dispositif de réglage "1"

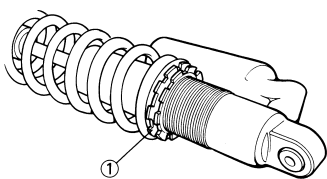

3. Régler:

- Longueur du ressort (monté)
Se reporter à la section "RÉGLAGE DE LA PRÉCONTRAINTES DU RESSORT DE L'AMORTISSEUR ARRIERE" au CHAPITRE 3.

4. Serrer:

- Contre-écrou "1"

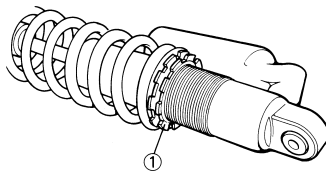

MONTAGE DE L'AMORTISSEUR ARRIERE

1. Monter:

- Joint antipoussière "1"
- Joint torique "2" **New**
- Entretoise épaulée "3"

N.B.

- Appliquer de la graisse au bisulfure de molybdène sur les lèvres de joint antipoussière et les entretoises épaulées.
- Appliquer de la graisse à base de savon au lithium sur les joints toriques.

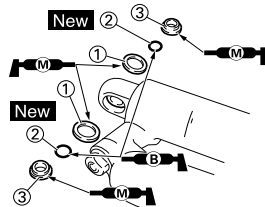

2. Monter:

- Bague "1"
- Entretoise épaulée "2"
- Joint antipoussière "3"

N.B.

- Appliquer de la graisse au bisulfure de molybdène sur le roulement et les lèvres de joint antipoussière.
- Monter les joints cache-poussière en dirigeant leurs lèvres vers l'intérieur.

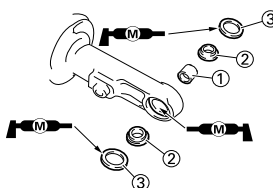

3. Monter:

- Amortisseur arrière

4. Monter:

- Boulon (amortisseur arrière - cadre) "1"
- Rondelle "2"
- Ecrou (amortisseur arrière - cadre) "3"



**Ecrou (amortisseur arrière - cadre)
56 Nm (5.6 m•kg, 40 ft•lb)**

N.B.

Appliquer de la graisse au bisulfure de molybdène sur le boulon.

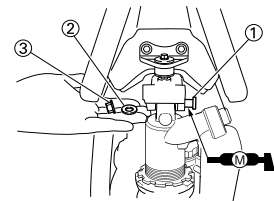

5. Monter:

- Boulon (amortisseur arrière - bras relais) "1"
- Ecrou (amortisseur arrière - bras relais) "2"



**Ecrou (amortisseur arrière - bras relais)
53 Nm (5.3 m•kg, 38 ft•lb)**

N.B.

Appliquer de la graisse au bisulfure de molybdène sur le boulon.

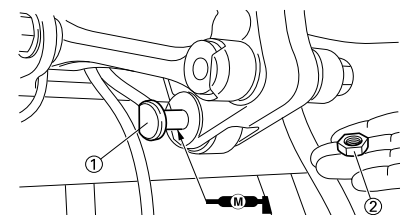

6. Monter:

- Entretoise épaulée "1"
- Cadre arrière "2"
- Boulon [cadre arrière (supérieur)] "3"



**Boulon [cadre arrière (supérieur)]:
32 Nm (3.2 m•kg, 23 ft•lb)**

AMORTISSEUR ARRIERE

- Boulon [cadre arrière (inférieur)]
"3"

	Boulon [cadre arrière (inférieur)]: 32 Nm (3.2 m•kg, 23 ft•lb)
---	---

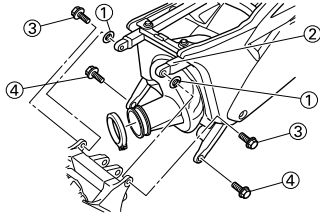

7. Serrer:

- Boulon (conduit d'admission d'air)
"1"

	Boulon (conduit d'admission d'air): 3 Nm (0.3 m•kg, 2.2 ft•lb)
---	---

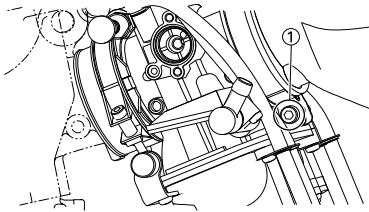

PARTIE ELECTRIQUE

N.B.

Cette section est destinée aux personnes possédant des connaissances et des compétences de base pour l'entretien des motos Yamaha (par ex.: concessionnaires Yamaha, techniciens d'entretien, etc.). Les personnes non qualifiées ne doivent entreprendre les opérations d'inspection, de réglage, de démontage ou de remontage que s'ils se réfèrent à ce manuel. Sinon, ils pourraient engendrer des problèmes d'entretien et des dommages mécaniques.

COMPOSANTS ELECTRIQUES ET SCHEMA DE CABLAGE

COMPOSANTS ELECTRIQUES ET SCHEMA DE CABLAGE

COMPOSANTS ELECTRIQUES

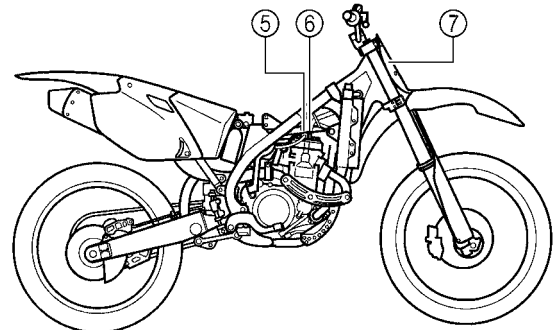
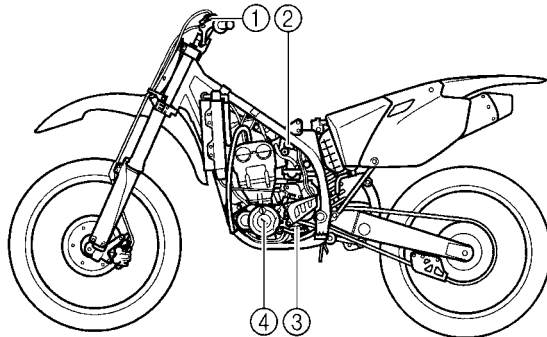

- | | | |
|--|-----------------------------|----------------|
| 1. Coupe-circuit du moteur | 3. Contacteur de point mort | 6. Bougie |
| 2. Capteur de position de papillon des gaz | 4. Volant magnétique CDI | 7. Boîtier CDI |
| | 5. Bobine d'allumage | |

SCHEMA DE CABLAGE

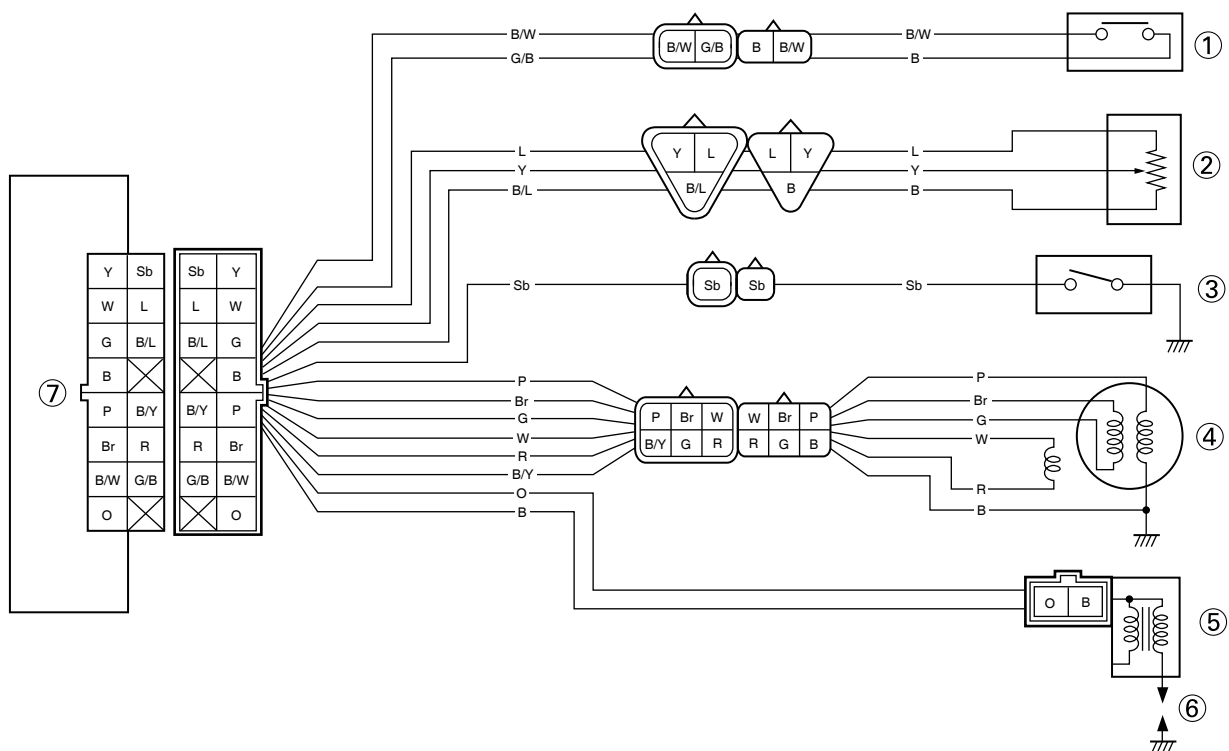

1. Coupe-circuit du moteur
2. Capteur de position de papillon des gaz
3. Contacteur de point mort
4. Volant magnétique CDI
5. Bobine d'allumage
6. Bougie
7. Boîtier CDI

CODES DE COULEUR

B Noir
 Br Brun
 G Vert
 L Bleu
 O Orange
 P Rose
 R Rouge
 Sb Bleu ciel
 W Blanc
 Y Jaune
 B/L Noir/bleu

B/W Noir/blanc
 B/Y Noir/jaune
 G/B Vert/noir
 L/W Bleu/blanc
 R/W Rouge/blanc

SYSTEME D'ALLUMAGE

SYSTEME D'ALLUMAGE

ETAPES DU CONTROLE

Suivre la procédure ci-dessous pour déterminer si le mauvais fonctionnement du moteur est dû à une panne dans le circuit d'allumage et pour vérifier une bougie qui ne produit pas d'étincelle.

Test de la longueur d'étincelle Pas d'étincelle ↓	Etincelle →	*Nettoyer ou remplacer la bougie.
Contrôler les connexions de l'ensemble du système d'allumage. (fiches rapides, fils et bobine d'allumage) OK ↓	Problème →	Réparer ou remplacer.
Contrôler le coupe-circuit du moteur. OK ↓	Problème →	Remplacer.
Contrôler la bobine d'allumage. (enroulement primaire et enroulement secondaire) OK ↓	Problème →	Remplacer.
Contrôler le volant magnétique CDI. (bobine d'excitation et bobine de charge) OK ↓	Problème →	Remplacer.
Contrôler le contacteur de point mort. OK ↓	Problème →	Réparer ou remplacer.
Remplacer le boîtier CDI.		

*: Seulement quant le contrôleur d'allumage est utilisé.

N.B.

- Déposer les pièces suivantes avant le contrôle.
 1. Selle
 2. Réservoir de carburant
- Utiliser les outils spéciaux suivants pendant le contrôle.

	Testeur d'étincelle dynamique: YM-34487 Contrôleur d'allumage: 90890-06754 Multimètre: YU-3112-C/90890-03112
---	--

SYSTEME D'ALLUMAGE

TEST DE LA LONGUEUR D'ÉTINCELLE

- Déconnecter la bobine d'allumage de la bougie.
- Déposer le capuchon de la bobine d'allumage.
- Connecter le testeur dynamique d'étincelle "1" (contrôleur d'allumage "2") comme indiqué.
 - Bobine d'allumage "3"
 - Bougie "4"

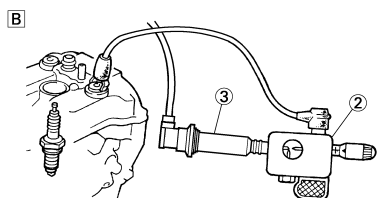
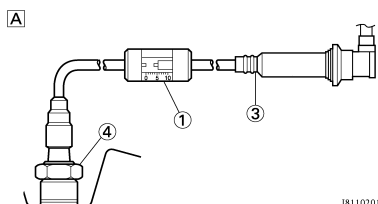

- A. USA et CDN
B. Sauf USA et CDN

- Actionner la pédale de kick.
- Contrôler la longueur d'étincelle d'allumage.
- Démarrer le moteur et augmenter la longueur d'étincelle jusqu'à ce qu'un raté se produise. (USA et CDN uniquement)

	Longueur d'étincelle minimum: 6.0 mm (0.24 in)
--	---

CONTRÔLE DES CONNEXIONS DES FICHES RAPIDES, DES FILS ET DE LA BOBINE D'ALLUMAGE

- Contrôler:
 - Connexion des coupleurs et des fils
Rouille/poussière/jeu/court-circuit → Réparer ou remplacer.
 - Bobine d'allumage et bougie en place
Appuyer sur la bobine d'allumage jusqu'à ce qu'elle soit en contact étroit avec le trou de bougie du couvre-culasse.

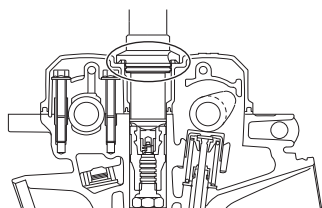

CONTRÔLE DU COUPE-CIRCUIT DU MOTEUR

- Contrôler:
 - Continuité du coupe-circuit du moteur

Fil (+) du multimètre → fil noir/blanc "1"
Fil (-) du multimètre → fil noir "2"

	Résultat
	Conducteur (lorsque le coupe-circuit du moteur est activé)

Pas de continuité lorsque enfoncé → Remplacer.
Continuité lorsque relâché → Remplacer.

N.B. Positionner le sélecteur du multimètre sur " $\Omega \times 1$ ".

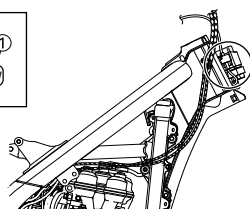
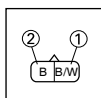

CONTRÔLE DE LA BOBINE D'ALLUMAGE

- Déposer le capuchon de la bobine d'allumage.
- Contrôler:
 - Résistance de l'enroulement primaire
Hors spécifications → Remplacer.

Fil (+) du multimètre → fil orange "1"
Fil (-) du multimètre → fil noir "2"

	Résistance de l'enroulement primaire	Position du sélecteur du multimètre
	0.08–0.10 Ω à 20 °C (68 °F)	$\Omega \times 1$

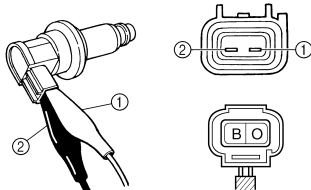

- Contrôler:
 - Résistance de l'enroulement secondaire
Hors spécifications → Remplacer.

Fil (+) du multimètre → fil orange "1"
Fil (-) du multimètre → Borne de bougie "2"

	Résistance de l'enroulement secondaire	Position du sélecteur du multimètre
	4.6–6.8 k Ω à 20 °C (68 °F)	k $\Omega \times 1$

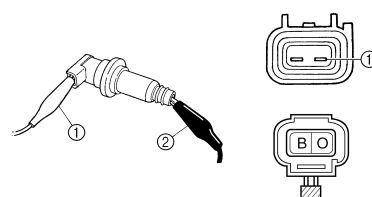

- Contrôler:
 - Partie scellée de la bobine d'allumage "a"
 - Broche de la borne de bougie "b"
 - Partie filetée de la bougie "c"
Usure → Remplacer.

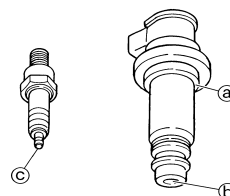

CONTRÔLE DU VOLANT MAGNÉTIQUE CDI

- Contrôler:
 - Résistance de la bobine d'excitation
Hors spécifications → Remplacer.

Fil (+) du multimètre → fil rouge "1"
Fil (-) du multimètre → fil blanc "2"

	Résistance de la bobine d'excitation	Position du sélecteur du multimètre
	248–372 Ω à 20 °C (68 °F)	$\Omega \times 100$

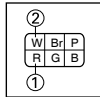
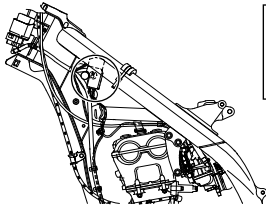

CONTRÔLE DU CONTACTEUR DE POINT MORT

1. Contrôler:

- Continuité du contacteur de point mort

Fil (+) du multimètre → fil bleu ciel "1"
 Fil (-) du multimètre → terre "2"

	Résultat
	Conducteur (lorsque la boîte de vitesse est au point mort)

Pas de continuité au point mort → Remplacer.

Continuité en vitesse → Remplacer.

N.B.

Positionner le sélecteur du multimètre sur " $\Omega \times 1$ ".

2. Contrôler:

- Résistance de la bobine de charge 1
 Hors spécifications → Remplacer.

Fil (+) du multimètre → fil brun "1"
 Fil (-) du multimètre → fil vert "2"

	Résistance de la bobine de charge 1	Position du sélecteur du multimètre
	720-1,080 Ω à 20 °C (68 °F)	$\Omega \times 100$

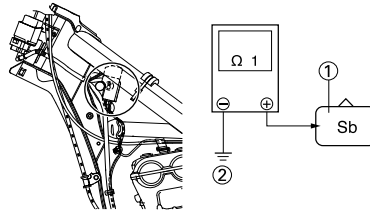
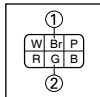
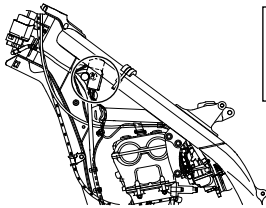

CONTRÔLE DU BOÎTIER CDI

Vérifier tous les composants électriques. Si aucun défaut n'est trouvé, remplacer le boîtier CDI, puis vérifier à nouveau les composants électriques.

3. Contrôler:

- Résistance de la bobine de charge 2
 Hors spécifications → Remplacer.

Fil (+) du multimètre → fil rose "1"
 Fil (-) du multimètre → fil noir "2"

	Résistance de la bobine de charge 2	Position du sélecteur du multimètre
	44-66 Ω à 20 °C (68 °F)	$\Omega \times 10$

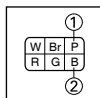
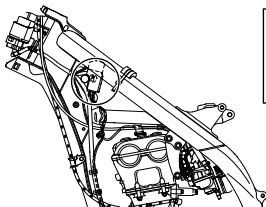

SYSTEME DU CAPTEUR DE POSITION DE PAPILLON DES GAZ

SYSTEME DU CAPTEUR DE POSITION DE PAPILLON DES GAZ

ETAPES DU CONTROLE

Si le capteur de position de papillon des gaz ne fonctionne pas, effectuer les contrôles suivants.

Contrôler les connexions de l'ensemble du système d'allumage.	Problème →	Réparer ou remplacer.
OK ↓		
Capteur de position de papillon des gaz. (Bobine du capteur de position de papillon des gaz)	Problème →	Remplacer.
OK ↓		
* Contrôler le volant magnétique CDI. (Bobine de charge)	Problème →	Remplacer.
OK ↓		
Contrôler le boîtier CDI. (Tension d'entrée du capteur de position de papillon des gaz)	Problème →	Remplacer.

*: se reporter à la section "SYSTEME D'ALLUMAGE".

N.B.

Utiliser les outils spéciaux suivants pendant le contrôle.

	Multimètre: YU-3112-C/90890-03112
---	---

SYSTEME DU CAPTEUR DE POSITION DE PAPILLON DES GAZ

REMARQUES CONCERNANT LA MANIPULATION

ATTENTION

Ne pas desserrer les vis (capteur de position de papillon des gaz) "1" sauf en cas de remplacement du capteur de position de papillon des gaz en raison d'une panne, car cela provoquerait une baisse des performances du moteur.

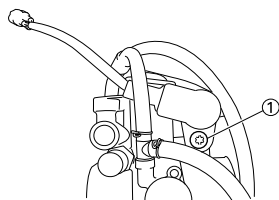

CONTRÔLE DES CONNEXIONS DES FICHES RAPIDES ET DES FILS

- Contrôler:
 - Connexion des coupleurs et des fils
 - Rouille/poussière/jeu/court-circuit → Réparer ou remplacer.

CONTRÔLE DE LA BOBINE DU CAPTEUR DE POSITION DE PAPILLON DES GAZ

- Contrôler:
 - Résistance de la bobine du capteur de position de papillon des gaz
 - Hors spécifications → Remplacer.

Fil (+) du multimètre → fil bleu "1"
Fil (-) du multimètre → fil noir "2"

	Résistance de la bobine du capteur de position de papillon des gaz	Position du sélecteur du multimètre
	4-6 kΩ à 20°C (68 °F)	kΩ x 1

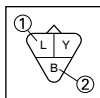
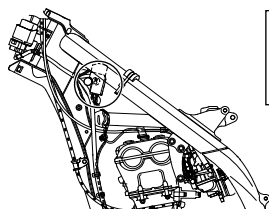

- Desserrer:
 - Vis de butée de papillon des gaz "1"

N.B. Dévisser la vis de butée de papillon des gaz jusqu'à ce que l'axe de papillon soit en position complètement fermée.

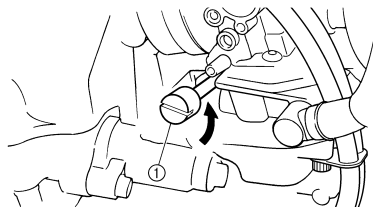

- Contrôler:
 - Résistance variable de la bobine du capteur de position de papillon des gaz
 - Vérifier que la résistance augmente lorsque l'on déplace la poignée des gaz de la position complètement fermée à la position complètement ouverte.
 - Hors spécifications → Remplacer.

Fil (+) du multimètre → fil jaune "1"
Fil (-) du multimètre → fil noir "2"

	Résistance variable de la bobine du capteur de position de papillon des gaz		Position du sélecteur du multimètre
	Complètement fermé	Complètement ouvert	kΩ x 1
	Zéro -3 kΩ à 20°C (68 °F)	4-6 kΩ à 20°C (68 °F)	

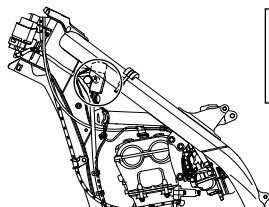

CHANGEMENT ET RÉGLAGE DU CAPTEUR DE POSITION DU PAPILLON DES GAZ

- Deposer:
 - Fiche rapide du capteur de position de papillon des gaz
 - Carburateur
- Deposer:
 - Vis (capteur de position de papillon des gaz) "1"
 - Capteur de position de papillon des gaz "2"

N.B. Desserrer la vis (capteur de position de papillon des gaz) à l'aide de la mèche T25.

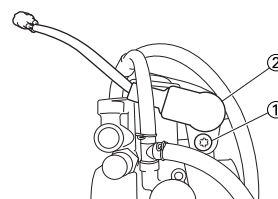

- Remplacer:
 - Capteur de position de papillon des gaz
- Monter:
 - Capteur de position de papillon des gaz "1"
 - Vis (capteur de position de papillon des gaz) "2"

N.B. Aligner la fente "a" du capteur de position de papillon des gaz avec la saillie "b" du carburateur. Serrer provisoirement la vis (capteur de position de papillon des gaz).

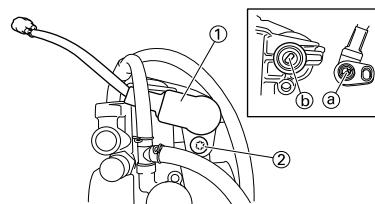

- Monter:
 - Carburateur
 - Fiche rapide du capteur de position de papillon des gaz
- Régler:
 - Régime de ralenti du moteur
 - Se reporter à la section "REGLAGE DU REGIME DE RALENTI DU MOTEUR" au CHAPITRE 3.

SYSTEME DU CAPTEUR DE POSITION DE PAPILLON DES GAZ

7. Introduire les fins conducteurs électriques "2" (fils) dans la fiche rapide du capteur de position de papillon des gaz "1", comme illustré, et y raccorder le multimètre.

Fil (+) du multimètre → fil jaune "3"
Fil (-) du multimètre → fil noir "4"

ATTENTION

- Ne pas introduire les conducteurs électriques plus que nécessaire parce que cela risque de réduire l'étanchéité de la fiche rapide.
- Veiller à ce qu'aucun court-circuit ne se produise entre les bornes car cela risque d'endommager les composants électriques

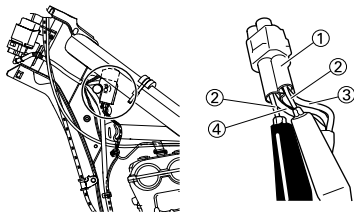

8. Mettre le moteur en marche.
 9. Régler:
- Tension de sortie du capteur de position de papillon des gaz



Etapes du réglage:

- a. Régler l'angle de montage du capteur de position de papillon des gaz "1" de manière à obtenir la tension de sortie spécifiée.

N.B.

Mesurer avec précision la tension de sortie à l'aide d'un voltmètre électronique permettant une lecture facile des faibles tensions.

	Tension de sortie du capteur de position de papillon des gaz	Position du sélecteur du multimètre
	0.58-0.78 V	DCV

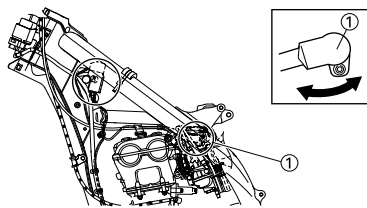

10. Placer les repères d'alignement "a" sur le capteur de position du papillon et le carburateur.

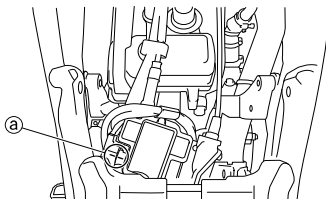

11. Arrêter le moteur.
 12. Déposer le carburateur.
 13. Serrer:
- Vis (capteur de position de papillon des gaz) "1"

N.B.

Serrer la vis (capteur de position de papillon des gaz) à l'aide de la mèche T25.

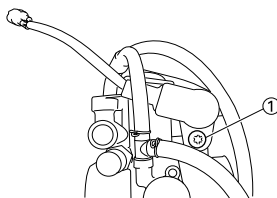

14. Monter le carburateur.

CONTRÔLE DE LA TENSION D'ENTRÉE DU CAPTEUR DE POSITION DE PAPILLON DES GAZ

1. Débrancher la fiche rapide du capteur de position de papillon des gaz.
 2. Mettre le moteur en marche.
 3. Contrôler:
- Tension d'entrée du capteur de position de papillon des gaz
 Hors spécifications → Remplacer le boîtier CDI.

Fil (+) du multimètre → fil bleu "1"
Fil (-) du multimètre → fil noir/bleu "2"

	Tension d'entrée du capteur de position de papillon des gaz	Position du sélecteur du multimètre
	4-6 V	DCV-20

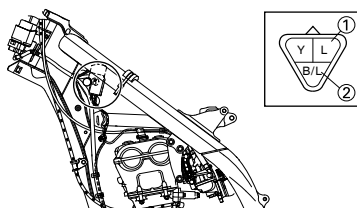

MISE AU POINT

MOTEUR

RÉGLAGE DU CARBURATEUR

- Le mélange air/carburant varie en fonction des conditions atmosphériques. Il est donc nécessaire de tenir compte de la pression de l'air, de la température ambiante, de l'humidité, etc., pour le réglage du carburateur.
- Effectuer un essai de conduite pour contrôler les performances du moteur (par ex. la réponse du moteur) et l'état des bougies (décoloration ou encrassement). Utiliser les valeurs obtenues pour effectuer le meilleur réglage possible du carburateur.

N.B.

Il est recommandé de conserver un enregistrement de tous les réglages du carburateur et des conditions extérieures (conditions atmosphériques, conditions de la piste/ de la surface, temps intermédiaire) pour faciliter les réglages ultérieurs du carburateur.

⚠ AVERTISSEMENT

- Le carburateur fait partie du circuit d'alimentation. Par conséquent, veiller à effectuer le montage dans un endroit bien aéré, à l'écart de tout objet inflammable ou de toute source d'incendie.
- Ne jamais regarder dans l'admission du carburateur. Des flammes peuvent surgir du tuyau en cas de retour de flamme du moteur au démarrage. De l'essence peut s'écouler de l'injecteur de la pompe de reprise lorsque le carburateur a été déposé.

ATTENTION

- Le carburateur est extrêmement sensible aux corps étrangers (poussière, sable, eau, etc.). Pendant le montage, veiller à ce qu'aucun corps étranger ne puisse pénétrer dans le carburateur.
- Toujours manipuler le carburateur et ses composants avec prudence. Tout endommagement (rayures même légères, courbures, etc.) peut empêcher le carburateur de fonctionner correctement. Effectuer soigneusement tout entretien à l'aide des outils adéquats et sans forcer.

- Lorsque le moteur est arrêté, ou tourne sans charge, ne pas ouvrir et fermer inutilement les gaz. Cela risquerait d'amener trop de carburant et de rendre le démarrage difficile ou d'altérer le fonctionnement du moteur.
- Après avoir monté le carburateur, contrôler que le papillon fonctionne correctement et s'ouvre et se ferme sans problème.

CONDITIONS ATMOSPHÉRIQUES ET RÉGLAGES DU CARBURATEUR

Temp. de l'air	Humidité	Pression atmosphérique (altitude)	Mélange	Réglages
Haut	Haut	Basse (élevée)	Plus riche	Plus pauvre
Bas	Bas	Haute (basse)	Plus pauvre	Plus riche

N.B.

La densité de l'air (c.-à-d. la concentration d'oxygène dans l'air) détermine la richesse ou la pauvreté du mélange air/carburant.

- La température de l'air: la densité de l'air diminue au fur et à mesure que l'air se dilate sous l'effet des températures élevées.
- Le taux d'humidité de l'air: le taux d'oxygène diminue proportionnellement à l'augmentation du taux d'humidité.
- Pression atmosphérique (altitude): la densité de l'air diminue au fur et à mesure que la pression atmosphérique baisse (haute altitude).

INFLUENCE DES PIÈCES DE RÉGLAGE SUR L'OUVERTURE DU PAPILLON DES GAZ

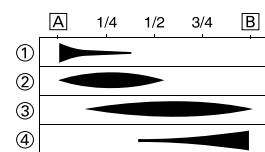
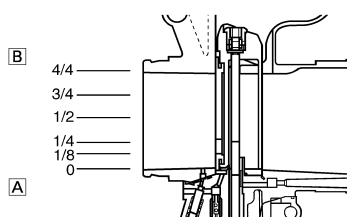

- A. Fermé
- B. Complètement ouvert
- 1. Vis de ralenti/gicleur de ralenti
- 2. Echancre du papillon des gaz
- 3. Aiguille
- 4. Gicleur principal

ASSEMBLAGE DU CARBURATEUR ET DES PIÈCES DE RÉGLAGE

Le carburateur FLATCR est équipé d'un gicleur principal primaire. Ce type de gicleur principal est parfait pour les motos de course car il garantit un débit de carburant régulier, même à pleine charge. Utiliser le gicleur principal et l'aiguille pour régler le carburateur.

Le carburateur FLATCR est muni d'une vis de ralenti. La plage de réglage de la vis de ralenti va de la fermeture complète du papillon à une ouverture de 1/4.

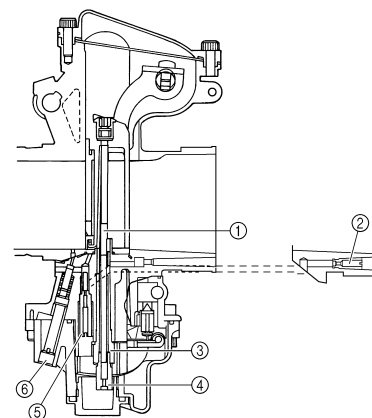

- 1. Aiguille
- 2. Jet d'air pilote
- 3. Gicleur d'aiguille
- 4. Gicleur principal
- 5. Gicleur de ralenti
- 6. Vis pilote

RÉGLAGE DU GICLEUR PRINCIPAL

Le gicleur principal "1" permet de modifier la richesse du mélange air-carburant à pleine ouverture des gaz.

Gicleur principal standard	#185
-----------------------------------	-------------

Si le mélange air-carburant est trop riche ou trop pauvre, la puissance du moteur diminue et les accélérations sont moins efficaces.

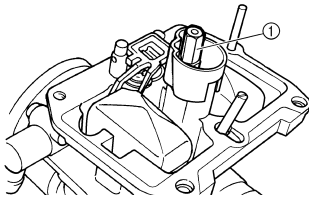

Effets de la modification du gicleur principal (référence)

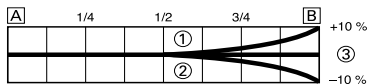

- A. Ralenti
 B. Complètement ouvert
 1. #188
 2. #182
 3. #185

RÉGLAGE DE LA VIS DE RALENTI

La richesse du mélange air/carburant à une ouverture des gaz de 0 à 1/4 se règle à l'aide de la vis de ralenti "1". Serrer la vis de ralenti afin d'appauvrir le mélange aux vitesses réduites et la desserrer afin de l'enrichir.

Position standard de la vis de ralenti (exemple)	2 *2-1/4
---	---------------------------

* Pour EUROPE

N.B.

- Si le régime de ralenti du moteur varie, tourner la vis de ralenti de 1/2 tour seulement dans l'une ou l'autre direction.
- Pour optimiser le débit de carburant à plus faible régime, la vis de ralenti de chaque moto a été réglée individuellement en usine. Avant de régler la vis de ralenti, la serrer à fond en comptant le nombre de tours. Enregistrer ce nombre comme étant le nombre de tours de desserrage réglé en usine.

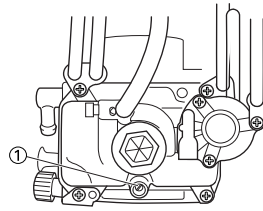

Effets du réglage de la vis de ralenti (référence)

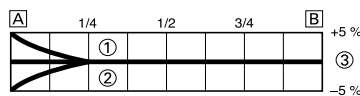

- A. Ralenti
 B. Complètement ouvert
 1. Desserrée de 2-1/2 tour
 2. Desserrée de 1-1/2 tour
 3. Desserrée de 2 tour

RÉGLAGE DU GICLEUR DE RALENTI

La richesse du mélange air/carburant à une ouverture des gaz de 1/4 ou moins peut se régler à l'aide du gicleur de ralenti "1".

Gicleur de ralenti standard	#38
------------------------------------	------------

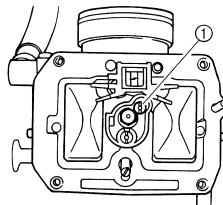

Effets du réglage du gicleur de ralenti (référence)

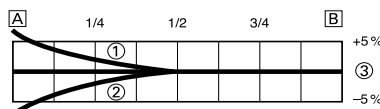

- A. Ralenti
 B. Complètement ouvert
 1. #40
 2. #35
 3. #38

RÉGLAGE DE LA POSITION DE L'AIGUILLE

Le réglage de la position de l'aiguille "1" affecte l'accélération lorsque le papillon est ouvert de 1/8 à 3/4.

- Mélange trop riche aux régimes intermédiaires
 - Le moteur manque de souplesse et l'accélération est irrégulière. Afin d'appauvrir le mélange, de relever d'un cran le clip d'accrochage de l'aiguille et d'abaisser cette dernière.

2. Mélange trop pauvre aux régimes intermédiaires

- Le moteur crachote et accélère trop lentement.

Il faut enrichir le mélange en abaissant d'un cran le clip d'accrochage de l'aiguille et relever celle-ci.

Position standard du clip	Rainure n° 5
----------------------------------	---------------------

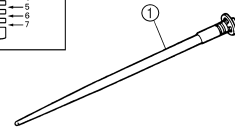
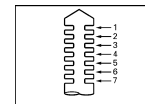

Effets de la modification de la position de l'aiguille (référence)

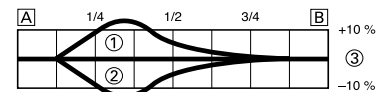

- A. Ralenti
 B. Complètement ouvert
 1. Rainure n° 6
 2. Rainure n° 4
 3. Rainure n° 5

RÉGLAGE DE L'AIGUILLE

Si l'aiguille demande un réglage, la remplacer.

Aiguille standard	NFPR * NFPR
--------------------------	--------------------

* Pour EUROPE

Les pièces de réglage de l'aiguille présentant toutes le même angle de conicité, la différence se situe au niveau des diamètres de la portion droite et du point de départ du cône.

- Diamètre de la partie droite
- Aiguille de référence
- 0.5 fois plus pauvre

Le remplacement d'une aiguille NFPR-5 par une aiguille NFLR-5 a le même effet que le relèvement de 0.5 de la position du clip.

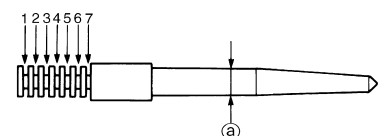

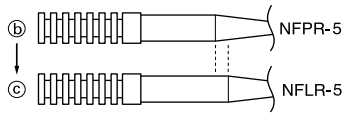

Effets du remplacement de l'aiguille (référence)

(Diamètre de la partie droite)

La modification du diamètre de la partie droite permet de régler le mélange aircarburant lorsque l'ouverture du papillon est de 1/8 à 1/4.

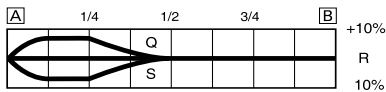

A. Ralenti

B. Complètement ouvert

LIEN AVEC L'OUVERTURE DU PAPILLON

Le débit du carburant dans le système de carburateur principal est contrôlé par le gicleur principal, puis une nouvelle régulation s'effectue dans la zone entre le gicleur principal et l'aiguille.

Le débit du carburant est fonction du diamètre de la partie droite de l'aiguille lorsque l'ouverture du papillon est de 1/8 à 1/4, et de la position du clip lorsque l'ouverture du papillon est de 1/8 à 3/4.

Par conséquent, le débit de carburant est équilibré à chaque degré d'ouverture du papillon par la combinaison du diamètre de la partie droite de l'aiguille et de la position du clip.

RÉGLAGE DU GICLEUR DE FUITE (RÉGLAGE DE LA POMPE DE REPRISE)

Le gicleur de fuite "1" est l'élément qui permet de régler le débit de carburant fourni par la pompe de reprise. Comme la pompe de reprise ne fonctionne que lorsque le papillon est ouvert, le gicleur de fuite est destiné à régler le rapport aircarburant du mélange pour une ouverture rapide du papillon, à la différence des autres éléments qui règlent le rapport aircarburant du mélange pour chaque ouverture du papillon (à tous les régimes du moteur).

1. Le moteur crachote lors de l'ouverture rapide des gaz. Sélectionner un gicleur de fuite de calibre inférieur au calibre standard afin d'enrichir le mélange.
<Exemple> N°95 → N°85

2. Le moteur manque de souplesse lors de l'ouverture rapide des gaz. Sélectionner un gicleur de fuite de calibre supérieur au calibre standard afin d'appauvrir le mélange.
<Exemple> N°95 → N°105

Gicleur de fuite standard	#95
---------------------------	-----

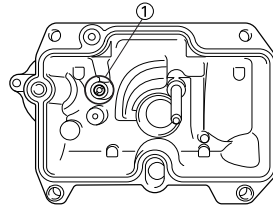

PIÈCES DE RÉGLAGE DU CARBURATEUR

Gicleur principal	Taille	Numéro de référence	
Riche (STD)	#195	4MX-14943-46	
	#192	4MX-14943-96	
	#190	4MX-14943-45	
	#188	4MX-14943-95	
	#185	4MX-14943-44	
	#182	4MX-14943-94	
	#180	4MX-14943-43	
Pauvre	#178	4MX-14943-93	
	#175	4MX-14943-42	
Gicleur de ralenti	Taille	Numéro de référence	
Riche	#42	4MX-14948-04	
	#40	4MX-14948-03	
(STD)	#38	4MX-14948-02	
Pauvre	#35	4MX-14948-01	
Aiguille	Taille	Numéro de référence	
Riche	NFPM	5TA-14916-PM	
	NFPN	5TA-14916-PN	
	NFPP	5TA-14916-PP	
	*(STD)	NFPQ	5TA-14916-P1
	(STD)	NFPR	5TA-14916-PR
	NFPS	5TA-14916-PS	
	NFPT	5TA-14916-PT	
Pauvre	NFPU	5TA-14916-PU	
	NFLM	5TA-14916-LM	
	NFLN	5TA-14916-LN	
	NFLP	5TA-14916-LP	
	NFLQ	5TA-14916-L1	
	NFLR	5TA-14916-LR	
Pauvre	NFLS	5TA-14916-LS	
	NFLT	5TA-14916-LT	
	NFLU	5TA-14916-LU	
	Gicleur de fuite	Taille	Numéro de référence
	Riche	#75	4JT-1494F-17
#85		4JT-1494F-21	
(STD)	#95	4JT-1494F-25	
	#105	4JT-1494F-28	
	#115	4JT-1494F-30	
Pauvre	#125	4JT-1494F-32	

* Pour EUROPE

CARACTÉRISTIQUES DE L'AIGUILLE

USA, CDN, AUS, NZ et ZA

		Diamètre de la partie droite						
		Riche					Pauvre	
		N	P	Q	R	S	T	U
Riche	1 fois plus riche	NFPN-6	NFPP-6	NFPQ-6	NFPR-6	NFPS-6	NFPT-6	NFPU-6
	0.5 fois plus riche	NFLN-6	NFLP-6	NFLQ-6	NFLR-6	NFLS-6	NFLT-6	NFLU-6
	STD	NFPN-5	NFPP-5	NFPQ-5	NFPR-5	NFPS-5	NFPT-5	NFPU-5
	0.5 fois plus pauvre	NFLN-5	NFLP-5	NFLQ-5	NFLR-5	NFLS-5	NFLT-5	NFLU-5
Pauvre	1 fois plus pauvre	NFPN-4	NFPP-4	NFPQ-4	NFPR-4	NFPS-4	NFPT-4	NFPU-4

Pour EUROPE

		Diamètre de la partie droite						
		Riche					Pauvre	
		M	N	P	Q	R	S	T
Riche	1 fois plus riche	NFPM-6	NFPN-6	NFPP-6	NFPQ-6	NFPR-6	NFPS-6	NFPT-6
	0.5 fois plus riche	NFLM-6	NFLN-6	NFLP-6	NFLQ-6	NFLR-6	NFLS-6	NFLT-6
	STD	NFPM-5	NFPN-5	NFPP-5	NFPQ-5	NFPR-5	NFPS-5	NFPT-5
	0.5 fois plus pauvre	NFLM-5	NFLN-5	NFLP-5	NFLQ-5	NFLR-5	NFLS-5	NFLT-5
Pauvre	1 fois plus pauvre	NFPM-4	NFPN-4	NFPP-4	NFPQ-4	NFPR-4	NFPS-4	NFPT-4

EXEMPLES DE RÉGLAGES DU CARBURATEUR EN FONCTION DE CE SYMPTÔME

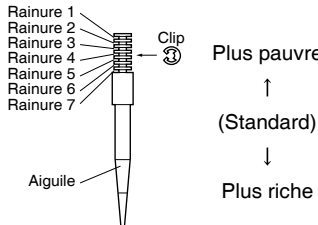
Symptômes	Réglages	Contrôles
A pleine ouverture des gaz Crachotements Bruit de frottement de pièces métalliques Bougie blanchâtre ↓ Mélange pauvre	Augmenter le calibre du gicleur principal (progressivement)	Décoloration de la bougie → Brun clair = bon état. Si correction impossible: Siège de pointeau bouché Durit de carburant bouchée Robinet de carburant bouché Vérifier que la pompe de reprise fonctionne correctement.
A pleine ouverture des gaz Aucune reprise Reprise lente Réponse lente Bougie calaminée ↓ Mélange riche	Diminuer le calibre du gicleur principal (progressivement)	Décoloration de la bougie → Brun clair = bon état. Si correction impossible: Filtre à air bouché Débordement de carburant du carburateur
Mélange pauvre	Abaissier la position du clip d'aiguille. (1 cran plus bas)	 <p>Plus pauvre ↑ (Standard) ↓ Plus riche</p>
Mélange riche	Remonter la position du clip d'aiguille. (1 cran plus haut)	
Ouverture 1/4–3/4 Crachotements Vitesse réduite	Abaissier la position du clip d'aiguille. (1 cran plus bas)	
Ouverture 1/4–1/2 Reprise lente Mauvaise accélération	Remonter la position du clip d'aiguille. (1 cran plus haut)	
Ouverture de 0 à 1/4 Crachotements Vitesse réduite	Utiliser une aiguille de plus petit diamètre.	
Ouverture de 0 à 1/4 Mauvaise accélération	Utiliser une aiguille de diamètre supérieur. Remonter la position du clip d'aiguille. (1 cran plus haut)	
Mauvaise réponse aux régimes bas à intermédiaires	Remonter la position du clip d'aiguille. Si cela n'a aucun effet, abaisser la position du clip d'aiguille.	
Mauvaise réponse à l'ouverture rapide des gaz	Vérifier les réglages généraux. Monter un gicleur principal de plus petit calibre. Remonter la position du clip d'aiguille. (1 cran plus haut) Si cela n'a aucun effet, monter un gicleur principal de calibre plus grand et abaisser la position du clip d'aiguille.	Contrôler si le filtre à air est encrassé. Vérifier que la pompe de reprise fonctionne correctement.

N.B.

Ce qui précède ne sert qu'à titre d'exemple. Le réglage du carburateur doit se faire en fonction des conditions de fonctionnement du moteur.

CHÂSSIS

SÉLECTION DU TAUX DE RÉDUCTION SECONDAIRE (PIGNON)

Taux de réduction secondaire =
Nombre de dents de la
couronne arrière/Nombre de
dents du pignon d'entraînement

Taux standard de réduction secondaire	3.846 (50/13) * 3.923 (51/13)
--	--

* Sauf USA et CDN

<Sélection du taux de réduction du rapport secondaire>

- Il est généralement admis que le rapport de démultiplication de la transmission secondaire doit être réduit pour une course de vitesse comprenant de longues portions en ligne droite et qu'il convient de l'augmenter en cas de course sur circuit comprenant de nombreux virages. Dans la pratique toutefois, la vitesse dépendant des conditions du terrain le jour de la course, on veillera à effectuer des tours de circuit afin de régler la machine du mieux possible pour la course.
- En pratique, il est très difficile d'effectuer des réglages convenant parfaitement à un terrain donné et il faudra en sacrifier quelques-uns. Il convient de régler la machine en fonction de la partie du circuit la plus importante pour le résultat final de la course. Dans ce cas, on effectuera des essais sur la totalité du circuit, en notant les temps intermédiaires pour les différentes parties du circuit afin de calculer la moyenne et déterminer le taux de réduction secondaire.
- Si le parcours comprend de longues lignes droites, régler la machine de manière qu'elle fournisse des performances maximales vers la fin des lignes droites, tout en évitant un sursrégime du moteur.

N.B.

Chaque motocycliste a sa propre technique de conduite et les performances varient elles aussi d'une moto à l'autre. On évitera donc de copier les réglages d'une autre moto et chacun effectuera ses propres réglages en fonction de sa technique personnelle.

PIÈCES DE RÉGLAGE DU PIGNON DE COURONNE ET DE ROUE ARRIÈRE

Nom de la pièce	Taille	Numéro de référence
Couronne arrière "1" (STD)	13T	9383B-13218
Couronne arrière "2"	47T	17D-25447-50
	48T	17D-25448-50
	49T	17D-25449-50
	(STD) 50T	17D-25450-50
	* (STD) 51T	17D-25451-50
	52T	17D-25452-50

* Sauf USA et CDN

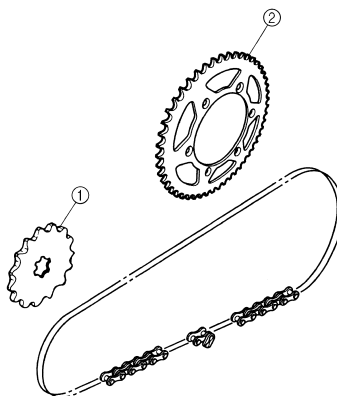

PRESSIION DES PNEUS

Régler la pression des pneus en fonction des conditions du terrain.

	Pression des pneus standard: 100 kPa (1.0 kgf/cm², 15 psi)
--	--

- En cas de conduite sous la pluie, sur terrain boueux, sablonneux ou glissant, réduire la pression des pneus pour une meilleure adhérence.

	Plage de réglage: 60–80 kPa (0.6–0.8 kgf/cm², 9.0–12 psi)
--	---

- Sur route pavée ou sur surface dure, augmenter la pression des pneus afin d'éviter les crevaisons.

	Plage de réglage: 100–120 kPa (1.0–1.2 kgf/cm², 15–18 psi)
--	--

RÉGLAGE DE LA FOURCHE

Régler la fourche en fonction de l'expérience de conduite du pilote sur le terrain ainsi que des conditions du terrain.

Les trois réglages de la fourche sont les suivants:

1. Réglage de l'amortissement pneumatique
 - Ajuster la quantité d'huile de fourche.
2. Réglage de la précontrainte du ressort
 - Changer de ressort.
3. Réglage de la force d'amortissement
 - Régler la force de compression.
 - Régler l'amortissement à la détente.

Le ressort a une action sur la charge tandis que la force d'amortissement agit sur la vitesse de la course d'amortissement.

MODIFICATION DE LA QUANTITÉ ET CARACTÉRISTIQUES DE L'HUILE DE FOURCHE

Les caractéristiques d'amortissement en fin de course peuvent être modifiées en changeant la quantité d'huile de fourche.

⚠ AVERTISSEMENT

Ajuster le niveau d'huile en ajoutant ou en retirant 5 cm³ (0.2 Imp oz, 0.2 US oz) à la fois. Quand le niveau d'huile est trop bas, il se produit un bruit lorsque la fourche est entièrement comprimée, ou le pilote ressent une certaine pression dans les mains ou le corps. Au contraire, quand le niveau d'huile est trop élevé, les caractéristiques du ressort pneumatique tendent à être plus rigides, détériorant ainsi les performances et les caractéristiques. Il est donc important de régler le niveau d'huile dans la fourche conformément aux spécifications données.

	Niveau d'huile standard: 345 cm³ (12.14 Imp oz, 11.66 US oz) Plage de réglage: 295–370 cm³ (10.38–13.02 Imp oz, 9.97–12.51 US oz)
--	--

A

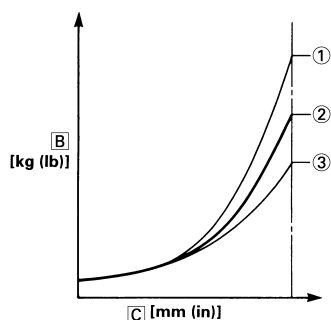

- A. Caractéristiques de l'amortissement pneumatique en fonction du niveau d'huile
- B. Charge
- C. Course
- Niveau d'huile max.
 - Niveau d'huile standard
 - Niveau d'huile min.

RÉGLAGE DU RESSORT APRÈS REMPLACEMENT

La suspension arrière pouvant influencer le réglage de la fourche, il convient donc d'équilibrer l'arrière et l'avant de la machine (la position, etc.) avant d'effectuer le réglage de la fourche.

- Ressort mou
 - Régler l'amortissement à la détente. Dévisser d'un ou deux déclics.
 - Régler la force de compression. Visser d'un ou deux déclics.

N.B.

En général, un ressort mou offre une sensation de conduite douce. L'amortissement à la détente tend à être plus fort et la fourche peut s'enfoncer plus profondément lors de la conduite sur des routes cahoteuses.

- Ressort dur
 - Régler l'amortissement à la détente. Visser d'un ou deux déclics.
 - Régler la force de compression. Dévisser d'un ou deux déclics.

N.B.

En principe, un ressort dur offre une sensation de conduite dure. L'amortissement à la détente a tendance à s'affaiblir, entraînant une perte de la sensation de contact avec la surface de la route ou des vibrations du guidon.

PIÈCES DE RÉGLAGE DE LA FOURCHE

- Ressort de fourche "1"

TY PE	RAID- EUR DU RES- SORT	RESSORT REFERENCE	RE- PE RE (fen tes)
MO U	0.398	1C3-23141-A1	I
	0.408	1C3-23141-B1	II
	0.418	1C3-23141-C1	III
	0.428	1C3-23141-D1	IIII
	0.438	1C3-23141-E1	IIIII
	0.449	1C3-23141-F1	I-I
ST D	0.459	2S2-23141-M1	—
DU R	0.469	1C3-23141-H1	I-IIII
	0.479	1C3-23141-J1	I-IIIII

N.B.

Le repère (fentes) a se trouve à l'extrémité du ressort.

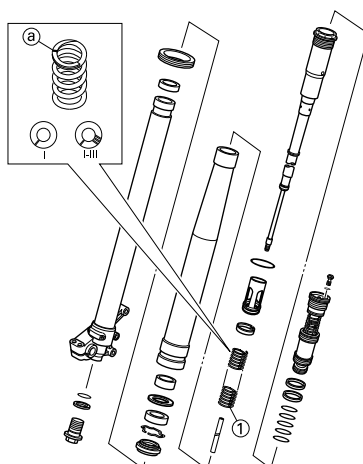

RÉGLAGE DE LA SUSPENSION ARRIÈRE

Effectuer le réglage de la suspension arrière en fonction de l'expérience du pilote lors de la conduite ainsi que des conditions du terrain.

Les deux réglages de la suspension arrière sont les suivants:

- Réglage de la précontrainte du ressort
 - Réglage de la précontrainte du ressort.
 - Changer de ressort.
- Réglage de la force d'amortissement
 - Régler l'amortissement à la détente.
 - Régler la force de compression.

CHOIX DE LA LONGUEUR DE RESSORT

- Placer un support ou un bloc sous le moteur pour surélever la roue arrière et mesurer la longueur "a" entre le centre de l'axe de roue arrière et le boulon de fixation du garde-boue arrière.

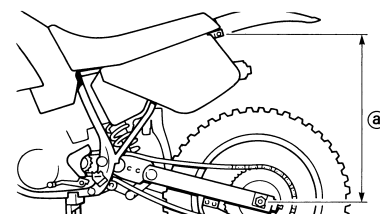

- Retirer le support ou le bloc et mesurer, avec une personne assise correctement sur la selle, la longueur "b" entre le centre de l'axe de roue arrière et le boulon de fixation du garde-boue arrière.

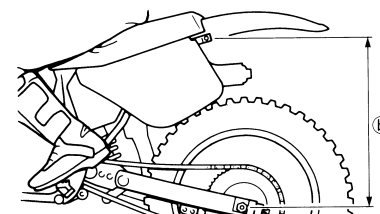

- Desserrer le contre-écrou "1" et effectuer le réglage en tournant le dispositif de réglage "2" de manière à atteindre la valeur standard, obtenue en soustrayant la longueur "b" de la longueur "a".

	Valeur standard:
	90-100 mm (3.5-3.9 in)

N.B.

- Si la moto est nouvelle et après qu'elle a été rodée, la longueur du ressort peut changer en raison de la fatigue initiale, etc., du ressort. Il est donc important de corriger les réglages régulièrement.
- S'il est impossible d'atteindre la valeur standard à l'aide du dispositif de réglage et en ajustant la longueur du ressort, remplacer le ressort par un ressort en option et effectuer un nouveau réglage.

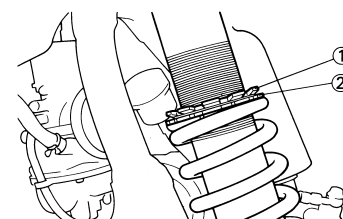

RÉGLAGE DU RESSORT APRÈS REMPLACEMENT

Après avoir remplacé le ressort, veiller à l'ajuster à la longueur recommandée [profondeur 90–100 mm (3.5–3.9 in)] et à le régler.

1. Ressort mou

- Régler le ressort mou de manière que la force d'amortissement à la détente soit moindre afin de compenser son manque de raideur. Après avoir, à l'aide du dispositif de réglage, diminué l'amortissement à la détente d'un ou deux déclics, rouler avec la moto puis effectuer un nouveau réglage en fonction des préférences personnelles.

2. Ressort dur

- Régler le ressort de manière à augmenter la force d'amortissement à la détente afin de compenser la plus grande raideur du ressort. Après avoir, à l'aide du dispositif de réglage, augmenté l'amortissement à la détente d'un ou deux déclics, rouler avec la moto puis effectuer un nouveau réglage en fonction des préférences personnelles.

N.B.

Un réglage de la force d'amortissement à la détente entraîne un changement de la force de compression. Pour corriger, dévisser le dispositif de réglage de l'amortissement à la compression bas.

⚠ AVERTISSEMENT

Lors du remplacement de l'amortisseur arrière, veiller à monter un amortisseur dont la longueur totale a ne dépasse pas la longueur standard sous peine d'altérer les performances. Ne jamais monter un amortisseur dont la longueur totale est supérieure à la longueur standard.

 Longueur "a" de l'amortisseur standard:
490.5 mm (19.31 in)

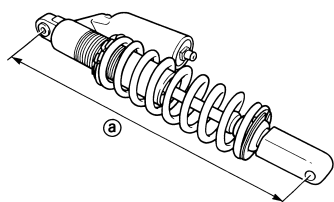

PIÈCES DE RÉGLAGE DE L'AMORTISSEUR ARRIÈRE

- Ressort d'amortisseur arrière "1" [Ressort acier à spires égales]

TYPE	RAI-DEUR DU RESSORT	RESSORT REFERENCE (-22212-)	REPÈRE D'IDENTIFICATION/QTE
MOU	4.3	5UN-00	Brun/1
	4.5	5UN-10	Vert/1
	4.7	5UN-20	Rouge/1
	4.9	5UN-30	Noir/1
	5.1	5UN-40	Bleu/1
STD	5.3	5UN-50 (5UN-K0) (5UN-L0)	Jaune/1
DUR	5.5	5UN-60	Rose/1
	5.7	5UN-70	Blanc/1

N.B.

- Le repère d'identification "a" se trouve à l'extrémité du ressort.
- La spécification du ressort dépend de la couleur et du nombre de repères d'identification.

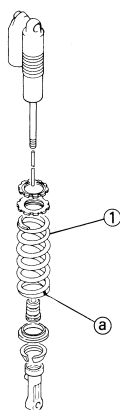

- Plage de réglage (précontrainte du ressort)

RESSORT REFERENCE (-22212-)	Maximum	Minimum
5UN-00 5UN-10 5UN-20 5UN-30	Position dans laquelle le ressort est tourné de 18 mm (0.71 in) à partir de sa longueur libre.	Position dans laquelle le ressort est tourné de 1.5 mm (0.06 in) à partir de sa longueur libre.
5UN-40 5UN-50 (5UN-K0) (5UN-L0) 5UN-60 5UN-70	Position dans laquelle le ressort est tourné de 20 mm (0.79 in) à partir de sa longueur libre.	

N.B.

Pour régler la précontrainte du ressort, se reporter à la section "RÉGLAGE DE LA PRECONTRAINTÉ DU RESSORT DE L'AMORTISSEUR ARRIÈRE" au CHAPITRE 3.

RÉGLAGE DE LA SUSPENSION (FOURCHE)

N.B.

- Si un des symptômes décrits ci-dessous apparaît alors que le réglage de la suspension est standard, effectuer un nouveau réglage en se référant aux procédures reprises dans le tableau.
- Avant toute modification, régler la longueur de l'amortisseur arrière comprimé à la valeur standard de 90–100 mm (3.5–3.9 in).

Symptômes	Section				Contrôler	Régler
	Saut	Grand trou	Trou moyen	Petit trou		
Toujours dur	<input type="radio"/>	<input type="radio"/>	<input type="radio"/>		Amortissement à la compression Quantité d'huile Ressort	Tourner le dispositif de réglage dans le sens inverse des aiguilles d'une montre (de 2 déclics) pour réduire l'amortissement. Diminuer la quantité d'huile d'environ 5–10 cm ³ (0.2–0.4 Imp oz, 0.2–0.3 US oz). Monter un ressort mou.
Mouvement toujours irrégulier	<input type="radio"/>	<input type="radio"/>	<input type="radio"/>	<input type="radio"/>	Fourreau Tube plongeur Bague antifriction Bague coulissante de piston Couple de serrage du té inférieur	Vérifier s'il y a des coudes, coups ou tout autre endommagement visible. Remplacer par une bague neuve pour usage étendu. Remplacer par une bague neuve pour usage étendu. Resserrer au couple spécifié.
Mauvais mouvement initial				<input type="radio"/>	Amortissement à la détente Bague d'étanchéité	Tourner le dispositif de réglage dans le sens inverse des aiguilles d'une montre (de 2 déclics) pour réduire l'amortissement. Enduire la bague d'étanchéité d'huile.
Toujours doux, débattement	<input type="radio"/>	<input type="radio"/>			Amortissement à la compression Quantité d'huile Ressort	Tourner le dispositif de réglage dans le sens des aiguilles d'une montre (de 2 déclics) pour augmenter l'amortissement. Augmenter la quantité d'huile d'environ 5–10 cm ³ (0.2–0.4 Imp oz, 0.2–0.3 US oz). Monter un ressort dur.
Dur en fin de course	<input type="radio"/>				Quantité d'huile	Diminuer la quantité d'huile d'environ 5 cm ³ (0.2 Imp oz, 0.2 US oz)
Dur en fin de course, débattement	<input type="radio"/>				Quantité d'huile	Augmenter la quantité d'huile d'environ 5 cm ³ (0.2 Imp oz, 0.2 US oz)
Mouvement initial dur	<input type="radio"/>	<input type="radio"/>	<input type="radio"/>	<input type="radio"/>	Amortissement à la compression	Tourner le dispositif de réglage dans le sens inverse des aiguilles d'une montre (de 2 déclics) pour réduire l'amortissement.
Avant bas, position avant basse			<input type="radio"/>	<input type="radio"/>	Amortissement à la compression Amortissement à la détente Equilibre avec l'arrière Quantité d'huile	Tourner le dispositif de réglage dans le sens des aiguilles d'une montre (de 2 déclics) pour augmenter l'amortissement. Tourner le dispositif de réglage dans le sens inverse des aiguilles d'une montre (de 2 déclics) pour réduire l'amortissement. Régler la longueur sur 95–100 mm (3.7–3.9 in) avec une personne assise correctement sur la selle (position arrière basse). Augmenter la quantité d'huile d'environ 5 cm ³ (0.2 Imp oz, 0.2 US oz)

Symptômes	Section				Contrôler	Régler
	Saut	Grand trou	Trou moyen	Petit trou		
Avant qui "accroche", position avant haute			○	○	Amortissement à la compression	Tourner le dispositif de réglage dans le sens inverse des aiguilles d'une montre (de 2 déclics) pour réduire l'amortissement.
					Equilibre avec l'arrière	Régler la longueur sur 90–95 mm (3.5–3.7 in) avec une personne assise correctement sur la selle (position arrière haute).
					Ressort	Monter un ressort mou.
					Quantité d'huile	Diminuer la quantité d'huile d'environ 5–10 cm ³ (0.2–0.4 Imp oz, 0.2–0.3 US oz).

RÉGLAGE DE LA SUSPENSION (AMORTISSEUR ARRIÈRE)

N.B.

- Si un des symptômes décrits ci-dessous apparaît alors que le réglage de la suspension est standard, effectuer un nouveau réglage en se référant aux procédures reprises dans le tableau.
- Régler l'amortissement à la détente de 2 clics, dans un sens ou dans l'autre.
- Régler la force d'amortissement à la détente basse de 1 clic, dans un sens ou dans l'autre.
- Régler la force d'amortissement à la détente haute par 1/6 de tour, dans un sens ou dans l'autre.

Symptômes	Section				Contrôler	Régler
	Saut	Grand trou	Trou moyen	Petit trou		
Dur, tendance à s'affaïsser			○	○	Amortissement à la détente	Tourner le dispositif de réglage dans le sens inverse des aiguilles d'une montre (de 2 déclics) pour réduire l'amortissement.
					Longueur de ressort installé	Régler la longueur sur 90–100 mm (3.5–3.9 in) avec une personne assise correctement sur la selle.
Spongieux et instable			○	○	Amortissement à la détente	Tourner le dispositif de réglage dans le sens des aiguilles d'une montre (de 2 déclics) pour augmenter l'amortissement.
					Amortissement à la compression faible	Tourner le dispositif de réglage dans le sens des aiguilles d'une montre (env. 1 déclic) pour augmenter l'amortissement.
					Ressort	Monter un ressort dur.
Lourd et traînant			○	○	Amortissement à la détente	Tourner le dispositif de réglage dans le sens inverse des aiguilles d'une montre (de 2 déclics) pour réduire l'amortissement.
					Ressort	Monter un ressort mou.
Mauvaise tenue de route				○	Amortissement à la détente	Tourner le dispositif de réglage dans le sens inverse des aiguilles d'une montre (de 2 déclics) pour réduire l'amortissement.
					Amortissement à la compression faible	Tourner le dispositif de réglage dans le sens des aiguilles d'une montre (de 1 déclics) pour augmenter l'amortissement.
					Amortissement à la compression élevé	Tourner le dispositif de réglage dans le sens des aiguilles d'une montre (de 1/6 de tour) pour augmenter l'amortissement.
					Longueur de ressort installé	Régler la longueur sur 90–100 mm (3.5–3.9 in) avec une personne assise correctement sur la selle.
				Ressort	Monter un ressort mou.	

CHÂSSIS

Symptômes	Section				Contrôler	Régler
	Saut	Grand trou	Trou moyen	Petit trou		
Débattement	○	○			Amortissement à la compression élevé	Tourner le dispositif de réglage dans le sens des aiguilles d'une montre (de 1/6 de tour) pour augmenter l'amortissement.
					Longueur de ressort installé	Régler la longueur sur 90–100 mm (3.5–3.9 in) avec une personne assise correctement sur la selle.
					Ressort	Monter un ressort dur.
Rebondissement	○	○			Amortissement à la détente	Tourner le dispositif de réglage dans le sens des aiguilles d'une montre (de 2 déclics) pour augmenter l'amortissement.
					Ressort	Monter un ressort mou.
Course dure	○	○			Amortissement à la compression élevé	Tourner le dispositif de réglage dans le sens inverse des aiguilles d'une montre (de 1/6 de tour) pour diminuer l'amortissement.
					Longueur de ressort installé	Régler la longueur sur 90–100 mm (3.5–3.9 in) avec une personne assise correctement sur la selle.
					Ressort	Monter un ressort mou.

